

6

Sliding and Folding Door Fittings

อุปกรณ์บานเลื่อนและบานพับ







Sliding Door Fittings–Timber Doors

อุปกรณ์บานเลื่อน สำหรับงานไม้

Sliding door fitting Design 40-V/80-V SLIDO อุปกรณ์บานเลื่อน รุ่น Design 40-V/80-V SLIDO	6.24
Sliding door fitting Design 80-M SLIDO อุปกรณ์บานเลื่อน รุ่น Design 80-M SLIDO	6.26
Sliding door fitting Design 100-S SLIDO อุปกรณ์บานเลื่อน รุ่น Design 100-S SLIDO	6.28
Pull handles มือจับดึง	6.29
Sliding door fitting Design 100-S SLIDO อุปกรณ์บานเลื่อนรุ่น Design 100-S SLIDO.....	6.30
Sliding door fitting Design 150-U SLIDO อุปกรณ์บานเลื่อน รุ่น Design 150-U SLIDO	6.32
Sliding door fitting Classic 40-I/80-I/120-I SLIDO ชุดอุปกรณ์บานเลื่อน รุ่น Classic 40-I/80-I/120-I SLIDO.....	6.34
Sliding door fitting Classic 40-I/80-I/120-I SLIDO ชุดอุปกรณ์บานเลื่อน รุ่น Classic 40-I/80-I/120-I SLIDO.....	6.36
Additional set Classic Running track for wall pocket solution ชุดอุปกรณ์รางเสริมสำหรับบานเลื่อนแบบซ่อนในผนัง	6.40
Sliding door fitting Classic 40-P/80-P/120-P SLIDO อุปกรณ์บานเลื่อน รุ่น Classic 40-P/80-P/120-P SLIDO.....	6.42
Sliding door fitting Classic 40-P/80-P/120-P SLIDO อุปกรณ์บานเลื่อน รุ่น Classic 40-P/80-P/120-P SLIDO.....	6.43
Sliding door fitting Classic 40-K/80-K/120-K อุปกรณ์บานเลื่อน รุ่น Classic 40-K/80-K/120-K.....	6.45
Sliding door fitting Classic 40-O/80-O/120-O SLIDO อุปกรณ์บานเลื่อน รุ่น Classic 40-O/80-O/120-O SLIDO	6.46
Track stopper อุปกรณ์เสริมผลักเพื่อเปิด	6.52
Additional set Classic Synchro SLIDO ชุดอุปกรณ์เสริม Classic Syncho SLIDO	6.53
Additional set Classic stacking ชุดอุปกรณ์เสริมจูงบานเลื่อนสำหรับ รุ่น Classic	6.54
Sliding door application for classic P/O/I and Synchro SLIDO การติดตั้งรูปแบบต่างๆ สำหรับอุปกรณ์บานเลื่อนรุ่น Classic P/O/I และ synchro SLIDO	6.55
Sliding door fitting Classic 80-S SLIDO อุปกรณ์บานเลื่อน รุ่น Classic 80-S SLIDO.....	6.56
Sliding door fitting Classic 80-R SLIDO อุปกรณ์บานเลื่อน รุ่น Classic 80-R SLIDO	6.58
Sliding door fitting Classic 40-F/50-F/80-F/120-F SLIDO อุปกรณ์บานเลื่อน รุ่น Classic 40-F/50-F/80-F/120-F SLIDO.....	6.60



Sliding door fittings–Timber doors

อุปกรณ์บานเลื่อน สำหรับงานไม้

Sliding door fitting Classic 160-P/160-O SLIDO
อุปกรณ์บานเลื่อน รุ่น Classic 160-P/160-O SLIDO6.64

Sliding door fitting Classic 240-P/240-O
อุปกรณ์บานเลื่อน รุ่น Classic 240-P/240-O6.68

Sliding door fitting Classic 400-Q SLIDO
อุปกรณ์บานเลื่อน รุ่น Classic 400-Q SLIDO6.70

Sliding door fitting Classic 500-Q/750-Q SLIDO
อุปกรณ์บานเลื่อน รุ่น Classic 500-Q/750-Q SLIDO6.72

Sliding door fitting Junior 40/Z HAWA
อุปกรณ์บานเลื่อน รุ่น Junior 40/Z HAWA.....6.76

Sliding door fitting Junior 40/B HAWA
อุปกรณ์บานเลื่อน รุ่น Junior 40/B HAWA6.78

Sliding door fitting Junior 60/Slimline HAWA
อุปกรณ์บานเลื่อน รุ่น Junior 60/Slimline HAWA.....6.80

Sliding door fitting Media 70 HAWA
อุปกรณ์บานเลื่อน รุ่น Media 70 HAWA.....6.82

Sliding door fitting Junior 80/Z HAWA
อุปกรณ์บานเลื่อน รุ่น Junior 80/Z HAWA.....6.84

Sliding door fitting Junior 80/B (mod.) HAWA
อุปกรณ์บานเลื่อน รุ่น Junior 80/B (mod.) HAWA6.86

Sliding door fitting Junior 80/B-Pocket HAWA
อุปกรณ์บานเลื่อน รุ่น 80/B-Pocket HAWA6.88

Sliding door fitting Symmetric 80/Z HAWA
อุปกรณ์บานเลื่อน รุ่น Symmetric 80/Z HAWA.....6.90

Sliding door fitting Telescopic 80/2 HAWA
อุปกรณ์บานเลื่อน รุ่น Telescopic 80/2 HAWA6.92

Sliding door fitting Telescopic 80/3 HAWA
อุปกรณ์บานเลื่อน รุ่น Telescopic 80/3 HAWA6.94

Sliding door fitting Telescopic 40/4 HAWA
อุปกรณ์บานเลื่อน รุ่น Telescopic 40/4 HAWA6.96

Sliding door fitting Junior 120/A HAWA
อุปกรณ์บานเลื่อน รุ่น Junior 120/A HAWA.....6.98

Sliding door fitting Junior 120/B HAWA
อุปกรณ์บานเลื่อน รุ่น Junior 120/B HAWA6.100

Sliding door fitting Junior 160/A HAWA
อุปกรณ์บานเลื่อน รุ่น Junior 160/A HAWA.....6.102

Sliding door fitting Junior 160/B HAWA
อุปกรณ์บานเลื่อน รุ่น Junior 160/B HAWA6.104

Sliding door fitting Junior 250/A HAWA
อุปกรณ์บานเลื่อน รุ่น Junior 250/A HAWA.....6.106

We reserve the right to alter specifications without notice (HTH Architectural Hardware 2019).
บริษัทฯ ขอสงวนสิทธิ์การเปลี่ยนแปลงรายละเอียดโดยมิได้มีการแจ้งล่วงหน้า (อุปกรณ์ฮาร์ดแวร์ 2562)



Sliding Door Fittings–Timber doors

อุปกรณ์บานเลื่อน สำหรับงานไม้

Sliding door fitting Junior 250/B HAWA อุปกรณ์บานเลื่อน รุ่น Junior 250/B HAWA	6.108
Sliding door fitting Super 500/A HAWA อุปกรณ์บานเลื่อน รุ่น Super 500/A HAWA	6.110
Sliding door fitting Super 500/B HAWA อุปกรณ์บานเลื่อน รุ่น Super 500/B HAWA	6.112
Soft and self closing mechanism for Junior 80 HAWA อุปกรณ์ปิดบานอย่างนุ่มนวล สำหรับรุ่น Junior 80 HAWA	6.118
SoftMove Soft and self closing mechanism for Junior 40/80/120 HAWA อุปกรณ์ปิดบานอย่างนุ่มนวล สำหรับรุ่น Junior 40/80/120 HAWA	6.119
Sliding door fitting Porta 300 S อุปกรณ์บานเลื่อน รุ่น Porta 300 S	6.120



Sliding Door Fittings–Glass doors

อุปกรณ์บานเลื่อน กระจก

Sliding door fitting Design 40-V/80-V SLIDO อุปกรณ์บานเลื่อน รุ่น Design 40-V/80-V SLIDO	6.122
Sliding door fitting Design 80-M SLIDO อุปกรณ์บานเลื่อน รุ่น Design 80-M SLIDO	6.124
Sliding door fitting Design 80-W SLIDO อุปกรณ์บานเลื่อน รุ่น Design 80-W SLIDO	6.126
Sliding door fitting Design 150-U SLIDO อุปกรณ์บานเลื่อน รุ่น Design 150-U SLIDO	6.128
Sliding door fitting Classic 40-L/80-L/120-L SLIDO อุปกรณ์บานเลื่อน รุ่น Classic 40-L/80-L/120-L SLIDO	6.130
Sliding door fitting Classic 40-J/80-J/120-J SLIDO อุปกรณ์บานเลื่อน รุ่น Classic 40-J/80-J/120-J SLIDO	6.138
Sliding door application for Classic 40-J/80-J/120-J การติดตั้งรูปแบบต่างๆ สำหรับอุปกรณ์บานเลื่อนรุ่น Classic 40-J/80-J/120-J ...	6.141
Running track set for wall pocket solution Classic อุปกรณ์รางเสริมสำหรับบานเลื่อนหลังผนัง	6.144
Sliding door fitting Classic 80-R SLIDO อุปกรณ์บานเลื่อน รุ่น Classic 80-R SLIDO	6.146
Sliding door fitting Classic 160-L SLIDO อุปกรณ์บานเลื่อน รุ่น Classic 160-L SLIDO	6.148
Sliding door fitting Classic 240-L SLIDO อุปกรณ์บานเลื่อน รุ่น Classic 240-L SLIDO	6.150
Sliding door fitting Classic 40-F/50-F/80-F/120-F SLIDO อุปกรณ์บานเลื่อน รุ่น Classic 40-F/50-F/80-F/120-F SLIDO	6.152



Sliding Door Fittings–Glass Doors

อุปกรณ์บานเลื่อน กระฉก

Wall compensation unit profile รางเสริมสำหรับระยะห่างผนัง	6.155
Additional set Classic F Synchro SLIDO ชุดอุปกรณ์เสริม Classic F Synchro SLIDO	6.156
Integrated ceiling installation รางเสริมสำหรับติดตั้งฝ้า เพดาน	6.157
Sliding door fitting Junior 40/GS HAWA อุปกรณ์บานเลื่อน รุ่น Junior 40/GS HAWA	6.160
Sliding door fitting Junior 80/GS HAWA อุปกรณ์บานเลื่อน รุ่น Junior 80/GS HAWA	6.162
Cover profile GS ฝาครอบหนีบกระฉก รุ่น GS	6.164
Sliding door fitting Junior 40/GP HAWA อุปกรณ์บานเลื่อน รุ่น Junior 40/GP HAWA	6.166
Sliding door fitting Junior 80/GP HAWA อุปกรณ์บานเลื่อน รุ่น Junior 80/GP HAWA	6.168
Sliding door fitting Junior 120/GP HAWA อุปกรณ์บานเลื่อน รุ่น Junior 120/GP HAWA	6.170
Sliding door fitting Junior 160/GP HAWA อุปกรณ์บานเลื่อน รุ่น Junior 160/GP HAWA	6.172
Accessories for sliding door fittings Junior อุปกรณ์เสริมสำหรับอุปกรณ์บานเลื่อน Junior	6.174
Sliding door fitting Junior 80/GL HAWA อุปกรณ์บานเลื่อน รุ่น Junior 80/GL HAWA	6.176
Fixed glass panels for Junior 40/GP HAWA อุปกรณ์รางพร้อมช่องใส่กระฉกบานตายสำหรับ Junior 40/GP HAWA	6.179
Fixed glass panels for Junior 80/GP, 80/GL HAWA อุปกรณ์รางพร้อมช่องใส่กระฉกบานตายสำหรับ Junior 80/GP, 80/GL HAWA	6.180
Fixed glass panels for Junior 120/GP HAWA อุปกรณ์รางพร้อมช่องใส่กระฉกบานตายสำหรับ Junior 120/GP HAWA	6.181
Sliding door fitting Junior 80/G HAWA อุปกรณ์บานเลื่อน รุ่น Junior 80/G HAWA	6.182
Sliding door fitting Symmetric 80/G HAWA อุปกรณ์บานเลื่อน รุ่น Symmetric 80/G HAWA	6.184
Sliding door fitting Telescopic 80/G HAWA อุปกรณ์บานเลื่อน รุ่น Telescopic 80/G HAWA	6.186
Fixed glass panels for Junior 80/G HAWA อุปกรณ์สำหรับกระฉกบานตาย รุ่น Junior 80/G HAWA	6.188
Sliding door fitting Junior 250/G HAWA อุปกรณ์บานเลื่อน รุ่น Junior 250/G HAWA	6.190



Sliding Door Fittings–Glass Doors

อุปกรณ์บานเลื่อนกระจก

Side-fix angle profile HAWA Junior อุปกรณ์บานเลื่อนติดผนัง HAWA Junior	6.192
Sliding door lock Toplock อุปกรณ์ล็อกกระจกบานเปลือย สำหรับบานเลื่อนกระจก.....	6.196
Sliding door fitting Purofino Plus 80 HAWA อุปกรณ์บานเลื่อน รุ่น Purofino Plus 80 HAWA.....	6.202

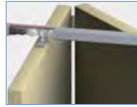

Folding Door Fittings

อุปกรณ์บานพับเสริม

Folding door fitting Fold 30-L อุปกรณ์บานพับเสริม รุ่น Fold 30-L	6.208
Folding door fitting Fold 50-L อุปกรณ์บานพับเสริม รุ่น Fold 50-L	6.210
Folding door fitting Bifold 40 HAWA อุปกรณ์บานพับเสริม รุ่น Bifold 40 HAWA	6.212
Folding door fitting Folding 30 HAWA อุปกรณ์บานพับเสริม รุ่น Folding 30 HAWA	6.214
Folding wall and access door fitting Fold 100-T Slido อุปกรณ์ผนังบานพับเสริม รุ่น Fold 100-T Slido	6.216
Folding wall and access door fitting อุปกรณ์ผนังบานพับเสริม รุ่น Fold 100-T Slido	6.218
Tracks and individual components รางและอุปกรณ์เสริม	6.220
Folding door fitting Centrefold 100 AI Fresco อุปกรณ์บานพับเสริม รุ่น Centrefold 100 AI Fresco	6.222
Folding door fitting Endfold 100 AI Fresco อุปกรณ์บานพับเสริม รุ่น Endfold 100 AI Fresco.....	6.224
Folding door fitting Fold 100-M/150-M อุปกรณ์บานพับเสริม รุ่น Fold 100-M/150-M	6.228
Folding door fitting Fold 100-M บานพับเสริม รุ่น Fold 100-M	6.232
Folding door fitting Fold 150-M บานพับเสริม รุ่น Fold 150-M	6.234
Additional insect screen for several fold applications ฉากกันแมลงสำหรับบานพับเสริม	6.238
Folding door fitting Fold 55-S อุปกรณ์บานพับเสริมกระจกเปลือย รุ่น Fold 55-S	6.240
Folding door fitting Fold 70-R อุปกรณ์บานพับเสริมกระจกเปลือย รุ่น Fold 70-R.....	6.242

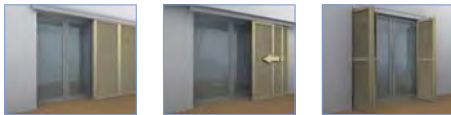

Louvre Door Fittings

อุปกรณ์สำหรับประตูบานเกล็ด

Sliding louvre door fitting Frontslide 60/A-Symmetric
อุปกรณ์บานเลื่อนสำหรับบานเกล็ด รุ่น Frontslide 60/A-Symmetric6.244

Sliding louvre door fitting Frontslide 60/A-Telescopic
อุปกรณ์บานเลื่อนสำหรับบานเกล็ด รุ่น Frontslide 60/A-Telescopic.....6.245

Sliding louvre door fitting Frontslide 60/Matic
อุปกรณ์บานเลื่อนสำหรับบานเกล็ด รุ่น Frontslide 60/Matic ควบคุมด้วยไฟฟ้า ...6.246

Folding louvre door fitting Frontfold 20
อุปกรณ์บานพับสำหรับบานเกล็ด รุ่น Frontfold 206.247



Aluminium Frame Door Systems

อุปกรณ์สำหรับเฟรมอะลูมิเนียม

Aluminium frame door system Aluflex/Woodflex 80
อุปกรณ์บานเลื่อน Aluflex/Woodflex 80.6.248

Sliding door system Aluflex 80
ระบบบานเลื่อน Aluflex 80.....6.252

Sliding door system Woodflex 80
ระบบบานเลื่อน Woodflex 80.....6.256

Aluminium frame door system Aluflex 80, top running
Aluflex 80, ติดตั้งแบบรางบน6.268

Aluminium frame door system Aluflex 80, without frame
Aluflex 80, ไม่มีเฟรม.....6.270

Aluminium frame door system Aluflex 80, folding door fitting
อุปกรณ์บานพับรุ่น Aluflex 80.....6.271



Sliding Partitions Systems

อุปกรณ์บานเลื่อนระบบจัดเก็บ

Sliding stacking timber partitions Aperto 60/H HAWA
อุปกรณ์บานเลื่อนระบบจัดเก็บ รุ่น Aperto 60/H HAWA6.272

Folding wall and access door fitting Variofold 80/H HAWA
อุปกรณ์ผนังบานพับเสริม รุ่น Variofold 80/H HAWA.....6.273

Folding wall and access door fitting Centerfold 80/H HAWA
อุปกรณ์ผนังบานพับกึ่งกลางบาน Centerfold 80/H HAWA6.274

Sliding stacking timber partitions Variotec 150/H HAWA
อุปกรณ์บานเลื่อนระบบจัดเก็บ รุ่น Variotec 150/H HAWA6.275

Sliding stacking glass partitions Aperto 60/GL HAWA
อุปกรณ์บานเลื่อนระบบจัดเก็บ รุ่น Aperto 60/GL HAWA6.276

Sliding folding frameless glass partitions Variofold 80/GV HAWA
อุปกรณ์บานพับมกระจกบานเปลือย รุ่น Variofold 80/GV HAWA.....6.277

Sliding folding frameless glass partitions Centrefold 80/GV HAWA
อุปกรณ์บานพับมกระจกบานเปลือย รุ่น Centrefold 80/GV HAWA6.278

We reserve the right to alter specifications without notice (HTH Architectural Hardware 2019).
บริษัทฯ ขอสงวนสิทธิ์การเปลี่ยนแปลงรายละเอียดโดยมิได้มีการแจ้งล่วงหน้า (อุปกรณ์ฮาร์ดแวร์ 2562)



Sliding Partition Systems

อุปกรณ์บานเลื่อนระบบจัดเก็บ

Sliding stacking glass partitions Variotec 150/GV HAWA อุปกรณ์บานเลื่อนระบบจัดเก็บ รุ่น Variotec 150/GV HAWA	6.279
Sliding stacking tall glass panels Variotec 150/GR HAWA อุปกรณ์บานเลื่อนระบบจัดเก็บ รุ่น Variotec 150/GR HAWA	6.280
Sliding System ALUTEC 100 ระบบบานเลื่อนกระจก ALUTEC 100	6.282
Sliding System ALUTEC 120 ระบบบานเลื่อน ALUTEC 120	6.283
Sliding System ALUTEC 130 ระบบบานเลื่อน ALUTEC 130	6.284
Casement window/Awning system ALUTEC 140 ระบบบานหน้าต่าง ALUTEC 140	6.285



Movable Wall Systems

ผนังจัดเก็บ

President ผนังบานเลื่อนกระจกเปลือย President	6.286
Palace 80 บานเลื่อนผนังเก็บเสียง Palace 80	6.288
Palace 110 บานเลื่อนผนังเก็บเสียง Palace 110	6.289
Transpalace บานเลื่อนผนังเก็บเสียง Transpalace	6.290
Semi-automatic บานเลื่อนผนังเก็บเสียงระบบกึ่งอัตโนมัติ	6.291
Progress บานพับ Progress	6.292
Mono บานพับ Mono	6.293



Automatic Sliding Door Systems

อุปกรณ์บานเลื่อนไฟฟ้า

Automatic sliding door EC drive อุปกรณ์บานเลื่อนอัตโนมัติ EC drive	6.296
Automatic sliding door Slimdrive SLNT อุปกรณ์บานเลื่อนอัตโนมัติ Slimdrive SLNT.....	6.297
Automatic sliding door Powerdrive PL อุปกรณ์บานเลื่อนอัตโนมัติ Powerdrive PL.....	6.298
Automatic revolving sliding door TSA 325 NT อุปกรณ์บานหมุนอัตโนมัติ TSA 325 NT	6.299
Action device and sensor system GEZE อุปกรณ์สั่งงานประตูระบบเซ็นเซอร์ GEZE	6.300



Garage Doors

ประตูโรงจอดรถ

Sectional garage doors ประตูโรงจอดรถ.....	6.302
--	-------

Products รุ่นผลิตภัณฑ์	Load bearing capacity การรับน้ำหนัก										Version รูปแบบ					Number of leaves จำนวนบาน										
	≤20 kg	≤40 - 45 kg	≤50 - 55 kg	≤60 kg	≤70 - 75 kg	≤80 kg	≤100 kg	≤120 - 125 kg	≤140 kg	≤150 - 160 kg	≤240 - 250 kg	≤280 - 300 kg	≤500 kg	Classic	Design	Symmetrical opening	Telescopic opening	Electrically operated	Soft and self closing mechanism	1-leaf	2-leaf	3-leaf	4-leaf	5-leaf and more	1.5 - 7.5 - leaf	
Sliding door fittings for frame doors อุปกรณ์บานเลื่อนสำหรับบานแบบเฟรม																										
						✓									✓				✓	✓	✓	✓	✓	✓	✓	
Sliding door fittings for wooden or glass folding walls อุปกรณ์บานพับสำหรับบานไม้หรือบานกระจก																										
		✓							✓																	✓
			✓							✓																✓
				✓																						✓
					✓																					✓
Sliding door fittings for wooden or glass sliding walls ผนังบานเลื่อนสำหรับบานไม้และบานกระจก																										
				✓																					✓	
			✓																						✓	
				✓																					✓	
					✓																				✓	
Sliding door fittings for folding and sliding louvre doors อุปกรณ์บานเกล็ดและบานเกล็ดแบบพับ																										
	✓																								✓	
				✓																					✓	
				✓																					✓	
					✓																				✓	
Sliding door drives for wooden and glass doors อุปกรณ์บานเลื่อนอัตโนมัติสำหรับบานไม้และบานกระจก																										
		✓														✓		✓							✓	
																		✓							✓	
																		✓							✓	
																		✓							✓	

We reserve the right to alter specifications without notice (HTH Architectural Hardware 2019).
บริษัทฯ ขอสงวนสิทธิ์การเปลี่ยนแปลงรายละเอียดโดยไม่มีแจ้งล่วงหน้า (อุปกรณ์ฮาร์ดแวร์ 2562)

Classification of fittings for sliding doors and folding doors in compliance with EN 1527:1998 and EN 1527:2013

การจำแนกประเภทของอุปกรณ์บานเลื่อนและบานพับตามมาตรฐาน EN 1527:1998 และ EN 1527:2013

9-position classification key in accordance with EN 1527:1998 and EN 1527:2013

ความหมายของการแบ่งประเภทในแต่ละหลัก ทั้งหมด 9 หลัก

	Position หลักตามมาตรฐาน								
	1	2	3	4	5	6	7	8	9
EN 1527:1998	Category of use	Durability	Door weight	Fire resistance	Safety	Corrosion resistance	Protection	Type of door	Running properties and initial friction
EN 1527:2013	การแบ่งประเภทการใช้งาน	ความคงทน	น้ำหนักประตูที่ทดสอบ	คุณสมบัติการทนไฟ	ความปลอดภัย	ความทนทานต่อการกัดกร่อน	การป้องกัน การกัดและ	ประเภทของประตู	คุณสมบัติการทำงานและแรงเสียดทาน Initial friction max. permitted value คุณสมบัติเริ่มต้นและแรงเสียดทานที่อนุญาต

Meaning of individual positions in classification key:

ความหมายของการแบ่งประเภทในแต่ละหลัก

Position หลักตามมาตรฐาน	Possible grades เกรดที่เป็นไปได้	Meaning ความหมาย
1 Category of use การแบ่งประเภทการใช้งาน	-	No category of use defined for these products ไม่ระบุประเภทการใช้งาน
2 1998: Durability 2013: ความคงทน	1 - 6	1 = 1998: 2,500 test cycles, 2013: 5,000 test cycles 1 = 1998: 2,500 รอบการใช้งาน, 2013: 5,000 รอบการใช้งาน 2 = 1998: 5,000 test cycles, 2013: 10,000 test cycles 2 = 1998: 5,000 รอบการใช้งาน, 2013: 10,000 รอบการใช้งาน 3 = 1998: 10,000 test cycles, 2013: 25,000 test cycles 3 = 1998: 10,000 รอบการใช้งาน, 2013: 25,000 รอบการใช้งาน 4 = 1998: 25,000 test cycles, 2013: 50,000 test cycles 4 = 1998: 25,000 รอบการใช้งาน, 2013: 50,000 รอบการใช้งาน 5 = 1998: 50,000 test cycles, 2013: 75,000 test cycles 5 = 1998: 50,000 รอบการใช้งาน, 2013: 75,000 รอบการใช้งาน 6 = 100,000 test cycles 6 = 100,000 รอบการใช้งาน
3 Door weight น้ำหนักประตูที่ทดสอบ	1 - 4	1 = door with weight of max. 50 kg 1 = น้ำหนักประตูสูงสุดที่ทดสอบ 50 กก. 2 = door with weight from 51 kg to 100 kg 2 = น้ำหนักประตูสูงสุดที่ทดสอบ 51 ถึง 100 กก. 3 = door with weight from 101 kg to 330 kg 3 = น้ำหนักประตูสูงสุดที่ทดสอบ 101 ถึง 330 กก. 4 = door with weight above 330 kg 4 = น้ำหนักประตูสูงสุดที่ทดสอบ มากกว่า 330 กก.
4 1998: Fire 1998: คุณสมบัติการทนไฟ	0 - 1	0 = not suitable for use on fire resistant doors 0 = ไม่เหมาะสำหรับการใช้งานกับประตูชนิดกันไฟ 1 = suitable for use on fire resistant doors 1 = เหมาะสำหรับการใช้งานกับประตูชนิดกันไฟ
2013: Fire 2013: คุณสมบัติการทนไฟ	-	No grade defined for these products ไม่ระบุเกรดสำหรับสินค้านี้
5 1998: Safety 1998: ความปลอดภัย	-	No requirements for these products ไม่ระบุเกรดสำหรับสินค้านี้
2013: Safety 2013: ความปลอดภัย	1	1 = all construction systems for sliding doors and folding doors that comply with this standard must be classified grade 1 for safety อุปกรณ์บานเลื่อนและบานพับต้องผ่านคุณสมบัติด้านความปลอดภัยในการใช้งาน ดังนั้นจึงมีเฉพาะรหัสเกรด 1 เท่านั้น



Position หลักตามมาตรฐาน	Possible grades เกรดที่เป็นไปได้	Meaning ความหมาย
6 Corrosion resistance (in compliance with DIN EN 1670) ความทนทานต่อการกัดกร่อน	0 - 5	0 = no defined corrosion resistance 0 = ไม่ระบุความทนทานต่อการกัดกร่อน 1 = 1998: Low corrosion resistance, 2013: Low resistance 1 = 1998: ความทนทานต่อการกัดกร่อนต่ำ, 2013: ความทนทานต่ำ 2 = 1998: Medium corrosion resistance, 2013: Moderate resistance 2 = 1998: ความทนทานต่อการกัดกร่อนปานกลาง, 2013: ความทนทานปานกลาง 3 = 1998: High corrosion resistance, 2013: High resistance 3 = 1998: ความทนทานต่อการกัดกร่อนสูง, 2013: ความทนทานสูง 4 = 1998: Extremely high corrosion resistance, 2013: Extremely high resistance 4 = 1998: ความทนทานต่อการกัดกร่อนสูงมาก, 2013: ความทนทานสูงมาก 5 = 1998: Extraordinarily high corrosion resistance, 2013: Extraordinarily high resistance 5 = 1998: ความทนทานต่อการกัดกร่อนสูงมากที่สุด, 2013: ความทนทานสูงมากที่สุด
7 Protection การป้องกันการกัดแฉะ	-	1998: No defined protection grade, 2013: No grade defined for these products 1998: ไม่ระบุเกรดสำหรับสินค้านี้, 2013: ไม่ระบุเกรดสำหรับสินค้านี้
8 Type of door ประเภทของประตู	1 - 3	1 = sliding door 1 = บานเลื่อน 2 = 1998: Folding door, 2013: Folding door (2-leaf) 2 = 1998: บานพับ, 2013: บานพับ (แบบ 2 บาน) 3 = multiple-leaf folding door system 3 = บานพับแบบหลายบาน
9 1998: Running properties and initial friction 2013: Initial friction max. permitted value 1998: คุณสมบัติการทำงานและแรงเสียดทาน	1 - 3	1998: With increased requirements (see following table) 2013: Three grades defined, please see following table. 1998: มีความต้องการเพิ่มขึ้น (ตามตารางหน้าถัดไป) 2013: ระบุ 3 เกรดตามตารางหน้าถัดไป

Table 1 – Initial friction max. permitted value
ตารางที่ 1 - คุณสมบัติการทำงานและแรงเสียดทาน

Door weight น้ำหนักบานประตู	0–50 kg 0 - 50 กก.	51–100 kg 51 - 100 กก.	101–330 kg 101 - 330 กก.	more than 330 kg มากกว่า 330 กก.
Grade 1 เกรด 1	50 N 50 นิวตัน	80 N 80 นิวตัน	100 N 100 นิวตัน	5 % of door weight 5 % ของน้ำหนักประตู
Grade 2 เกรด 2	40 N 40 นิวตัน	60 N 60 นิวตัน	5 % of door weight 5 % ของน้ำหนักประตู	4 % of door weight 5 % ของน้ำหนักประตู
Grade 3 เกรด 3	30 N 30 นิวตัน	40 N 40 นิวตัน	4 % of door weight 4 % ของน้ำหนักประตู	3 % of door weight 3 % ของน้ำหนักประตู

We reserve the right to alter specifications without notice (HTH Architectural Hardware 2019). บริษัทฯ ขอสงวนสิทธิ์การเปลี่ยนแปลงรายละเอียดโดยมิได้มีการแจ้งล่วงหน้า (อุปกรณ์ฮาร์ดแวร์ 2562)





Example: "Design 70-V Sliding door fitting" (certified in compliance with EN 1527: 2013)

ตัวอย่างเช่น บานเลื่อนรุ่น Design 70-V (มาตรฐาน EN 1527:2013)



Classification code:

มาตรฐานเกรด

- 6 2 0 1 4 - 1 3

Position หลักตามมาตรฐาน	Meaning ความหมาย
1 Category of use การแบ่งประเภทการใช้งาน	No category of use defined for these products ไม่ระบุประเภทการใช้งาน
2 Durability ความคงทน	Grade 6: 100,000 test cycles เกรด 6: 100,000 รอบการใช้งาน
3 Door weight น้ำหนักประตูที่ทดสอบ	Grade 2: from 51 kg up to 100 kg เกรด 2: น้ำหนักประตูสูงสุดที่ทดสอบ 51 - 100 กก.
4 Fire resistance คุณสมบัติการทนไฟ	No grade defined for these products ไม่เหมาะสำหรับการใช้งานกับประตูหรือส่วนประกอบของประตูชนิดกันไฟ
5 Safety ความปลอดภัย	All construction systems for sliding doors and folding doors that comply with this standard must be classified grade 1 for safety. อุปกรณ์บานเลื่อนและบานพับต้องผ่านคุณสมบัติด้านความปลอดภัยในการใช้งาน ดังนั้นจึงมีเฉพาะรหัสเกรด 1 เท่านั้น
6 Corrosion resistance ความทนทานต่อการกัดกร่อน	Grade 4: Extremely high resistance เกรด 4: ความทนทานต่อการกัดกร่อนสูงมาก
7 Protection การป้องกันการกัดแฉะ	No grade defined for these products ไม่ระบุเกรดสำหรับสินค้านี้, 2013: ไม่ระบุเกรดสำหรับสินค้านี้
8 Type of door ประเภทของประตู	Grade 1: Sliding door เกรด 1: บานเลื่อน
9 Running properties and initial friction คุณสมบัติการทำงานและแรงเสียดทาน	Grade 3: With increased requirements (see table 1) เกรด 3: มีความต้องการเพิ่มขึ้น (ตามตาราง)

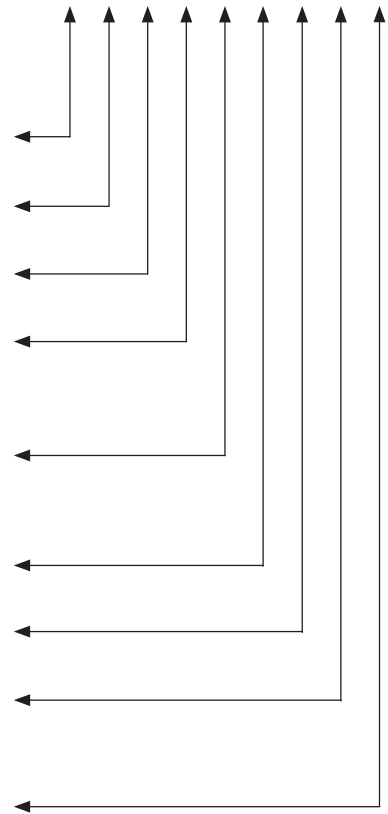

6

SLIDO – Sliding door fittings from Häfele

อุปกรณ์บานเลื่อน

For any application under the SLIDO brand.

These fittings are particularly outstanding because of the wide range of different combination options.

- SLIDO sliding door systems are available for wall mounting or ceiling installation
- There are many different fascia options for SLIDO sliding door systems
- SLIDO sliding door systems can be used for door weights from 40 to 750 kg

สำหรับการใช้งานหลากหลายรูปแบบภายใต้แบรนด์ SLIDO ด้วยอุปกรณ์บานเลื่อนมีความโดดเด่น เพราะมีความหลากหลายรูปแบบให้เลือกสรร

- ระบบบานเลื่อน SLIDO มีรูปแบบการติดตั้งสำหรับผนังหรือติดตั้งสำหรับฝ้าเพดาน
- ระบบบานเลื่อน SLIDO มีฝ้าครอบรางหลากหลายรูปแบบ
- ระบบบานเลื่อน SLIDO มีตั้งแต่น้ำหนักบาน 40 ถึง 750 กก.



Sliding door applications - the available fitting systems can be subdivided into the following groups:

รูปแบบบานเลื่อน - ระบบบานเลื่อนสามารถแบ่งออกเป็นกลุ่มได้ตามด้านล่าง

Fittings for timber sliding doors

- Space-saving room elements block the view of the areas behind them
- Combination with coloured surfaces
- Modern room design

อุปกรณ์สำหรับบานไม้

- เพื่อประหยัดพื้นที่ภายในห้องพัก และมุมมองภายในห้องพัก
- สามารถทำสีประตูได้หลากหลาย
- รูปแบบทันสมัย

Variants:

- Classic – with these fittings the moving parts and the suspension elements of the sliding door are hidden and covered
- Design – with these fittings the moving parts and the suspension elements of the sliding door are visible, and can therefore be used as a design feature in the room

รูปแบบ:

- Classic - อุปกรณ์การติดตั้งแบบซ่อนและมีฝ้าครอบราง
- Design - อุปกรณ์การติดตั้งสามารถมองเห็นได้ เพื่อออกแบบให้เข้ากับห้องพัก

Fittings for glass sliding doors

- Space-saving room parts
- Brightness and transparency in the rooms
- Modern room design using coloured or textured glass
- Combination with fixed glazing elements

อุปกรณ์สำหรับบานกระจก

- การกันห้องแบบประหยัดพื้นที่
- เพื่อให้ห้องพักมีรูปแบบสว่างสดใส
- สามารถออกแบบห้องให้ทันสมัย โดยใช้กระจกสีหรือกระจกที่มีพื้นผิวต่างกัน
- สามารถติดตั้งได้แบบมีกระจกบานตาย

Variants:

- Classic – with these fittings the moving elements and the suspension elements of the sliding door are hidden and covered
- Design – with these fittings the moving parts and the suspension elements of the sliding door are visible, and can therefore be used as a design feature in the room

รูปแบบ:

- Classic - อุปกรณ์การติดตั้งแบบซ่อนและมีฝ้าครอบราง
- Design - อุปกรณ์การติดตั้งสามารถมองเห็นได้ เพื่อออกแบบให้เข้ากับห้องพัก

Fittings for folding walls

- Space-saving room elements
- Room partitioning
- Large passageways can be partitioned off
- Space-saving, folded door stack when open

อุปกรณ์ผนังบานพับยิม

- รูปแบบการกันห้องแบบประหยัดพื้นที่
- สามารถแบ่งห้องพักได้
- รูปแบบช่องเปิดที่กว้าง หรือสามารถปิดเพื่อเป็นผนังกันห้องพัก
- ประหยัดพื้นที่เมื่อพับบานประตูสำหรับเปิดห้องพัก

Version:

- Fold – these fittings are suitable for creating folding walls

รูปแบบ:

- บานพับยิม - อุปกรณ์นี้เหมาะสำหรับการติดตั้งบานพับยิม



Smuso – Soft and self closing systems

Smuso - ระบบการปิดอย่างนุ่มนวลแบบอัตโนมัติ

Advantages when they are being used:

- Noise reduction
- Lower accident risk
- Increased operating convenience
- Material-friendly

ข้อดีสำหรับการเลือกใช้อุปกรณ์เปิด-ปิดแบบนุ่มนวล

- ลดเสียงรบกวน
- ลดความเสี่ยงในการเกิดอุบัติเหตุ
- เพิ่มความสะดวกสบายในการใช้งาน
- วัสดุเป็นมิตรกับสิ่งแวดล้อม

smusoo



6

Smuso and SLIDO – the ideal combination for additional comfort

Smuso and Slido - การผสมผสานเพื่อความสะดวกสบายยิ่งขึ้น

Sliding doors that close gently and quietly increase comfort in the living and working environments.

Smuso soft and self closing mechanism can be integrated in SLIDO sliding door systems for door weights of 40 to 120 kg.

The Smuso soft and self closing mechanism is integrated in the running track, where it is invisible.

ประตูบานเลื่อนที่ปิดได้เบาและนุ่มนวลจะช่วยเพิ่มความสบายให้พื้นที่ในการอยู่อาศัยหรือทำงานได้ การทำงานของระบบปิดอย่างนุ่มนวลอัตโนมัติ Smuso สามารถนำไปใช้งานร่วมกับระบบของประตูบานเลื่อน Slido สำหรับประตูที่มีน้ำหนัก 40 ถึง 120 กิโลกรัม และ ระบบปิดอย่างนุ่มนวลอัตโนมัติ Smuso ยังสามารถใช้งานร่วมกับชุดรางบนแบบซ่อนได้อีกด้วย



We reserve the right to alter specifications without notice (HTH Architectural Hardware 2019).
บริษัทฯ ขอสงวนสิทธิ์การเปลี่ยนแปลงรายละเอียดโดยไม่ได้มีการแจ้งล่วงหน้า (อุปกรณ์ฮาร์ดแวร์ 2562)

Fittings for timber sliding doors

อุปกรณ์สำหรับประตูบานเลื่อนไม้

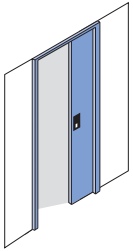

This catalogue shows fittings for wooden sliding doors with a maximum door weight of 750 kg. Fittings for wooden sliding doors consist of a fitting set and a running track. If necessary, further components can be added.

ในแคตตาล็อกนี้แสดงการใช้อุปกรณ์กับประตูบานเลื่อนไม้ที่มีน้ำหนักมากที่สุดที่ 750 กิโลกรัม อุปกรณ์ประตูบานเลื่อนไม้นั้นประกอบด้วย ชุดลูกกลิ้ง รางบน ในกรณีจำเป็นสามารถเสริมอุปกรณ์ตามลักษณะหน้างาน

Door leaf connections

- Clamped door leaf connection
- Screwed door leaf connection
- Recessed door leaf connection

การติดตั้งบานประตู

- การติดตั้งบานโดยเฟลทแขวนบานแบบคลิป์
- การติดตั้งบานโดยการยึดด้วยสลัก
- การติดตั้งบานแบบฝัง

The door leaf is attached by recessing the fitting into the edge of the door. This makes the attachment invisible, and also reduces the gap sizes to a minimum.

บานประตูจะติดตั้งเข้ากับอุปกรณ์โดยไม่เห็นอุปกรณ์, ช่องว่างระหว่างบานเลื่อน และรางน้อยมาก

Installation

- Support profile – flange clip
 The suspension carriage is inserted or clipped into the support profile from the side (without tools).
- Support flange
 Support flanges, suspension bars and the two-way suspension are inserted from the side or the front. They are fitted to the door which increases the installation height.

การติดตั้ง

- รางบน - เฟลทแขวนบานแบบคลิป์
 เฟลทแขวนบานติดตั้งแบบคลิป์ที่ตำแหน่งรางใต้บานจากด้านข้าง (ไม่ใช่เครื่องมือ)
- เฟลทแขวนบานเลื่อน
 เฟลทแขวนบานเลื่อน สามารถติดตั้งได้ 2 แบบ โดยสามารถติดตั้งบานประตูจากด้านหน้าหรือจากด้านข้าง และอุปกรณ์สามารถปรับความสูง - ต่ำ บานประตูได้

Floor guides

- Standard floor guides
 The floor guide is groove mounted into the edge of the door leaf. A small amount of play is required in the groove width with this type of floor guide.
- Floor guide with zero clearance
 A floor guide with zero clearance is an adjustable guide that can be individually adapted to any door width/groove width within the adjusting range.
- Guide track
 Sliding doors can be optionally guided in a guide track at the bottom.

อุปกรณ์กันแกว่ง

- อุปกรณ์กันแกว่งแบบมาตรฐาน
 อุปกรณ์กันแกว่งจะติดตั้งที่พื้นโดยต้องเจาะร่องใต้บานประตูให้มีความกว้างร่องเท่ากับกันแกว่ง
- อุปกรณ์กันแกว่งแบบศูนย์องศา
 อุปกรณ์กันแกว่งพื้นแบบศูนย์องศา สามารถปรับได้ตามความกว้างของร่องใต้บานประตู
- รางล่าง
 สามารถเลือกติดตั้งรางล่างสำหรับประตูบานเลื่อนตามคำแนะนำด้านล่าง

Track buffers/track stoppers

- End stop without retaining spring.
- Track buffer with retaining spring.
 The retaining spring allows the sliding door to be held in a closed or open position.

ตัวหยุดบาน

- ตัวหยุดบานแบบไม่มีสปริง
- ตัวหยุดบานแบบมีสปริง สปริงในตัวหยุดบานจะมีหน้าที่ช่วยให้บานประตูสามารถเปิดค้างในตำแหน่งปิดหรือเปิดประตู

We reserve the right to alter specifications without notice (HTH Architectural Hardware 2019). บริษัทฯ ขอสงวนการเปลี่ยนแปลงรายละเอียดโดยไม่มีคำขอร้องล่วงหน้า (อุปกรณ์ฮาร์ดแวร์ 2562)

Fittings for glass sliding doors

อุปกรณ์สำหรับประตูบานเลื่อน กระจก

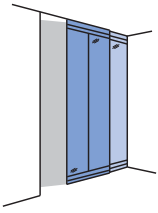

Glass doors made of tempered safety glass for glass thicknesses of 6, 8, 10, 12 and 16 mm. Glass doors leaves made of laminated glass for glass thicknesses of 6–12.7 mm.

ประตูกระจกแบบนิรภัย สำหรับกระจกหนา 6, 8, 10, 12 และ 16 มม. หรือประตูกระจกแบบลามิเนต สำหรับกระจกหนา 6-12.7 มม.

Door leaf connections

- Clamped door leaf connection:
Door leaf attached by clamping with or without additional point suspension

การติดตั้งบานประตู

- ติดตั้งบานกระจกด้วยอุปกรณ์หนีบกระจก อุปกรณ์หนีบกระจกจะติดตั้งโดยเจาะรูกระจกหรือไม่จำเป็นต้องเจาะรูกระจก

Installation

- Positive-fit glass clamp connection
Positive-fit glass clamp connection is a point suspension with glass preparation
- Glass clamp connection (without positive-fit connection)
Glass clamp connection is a point suspension without glass preparation

การติดตั้ง

- การติดตั้งตัวหนีบกระจกแบบเตรียมการเจาะกระจก
- การติดตั้งตัวหนีบกระจกแบบไม่เตรียมการเจาะกระจก

Floor guides

- Standard floor guide
- Floor guide with zero clearance
- Guide track

อุปกรณ์กันแกว่ง

- อุปกรณ์กันแกว่งแบบมาตรฐาน
- อุปกรณ์กันแกว่งแบบระยะศูนย์องศา
- อุปกรณ์กันแกว่งแบบรางล่าง

Track buffers/track stoppers

- End stop without retaining spring
- Track buffer with retaining spring
The retaining spring allows the sliding door to be held in a closed or open position.

ตัวหยุดบาน

- ตัวหยุดปลายไม่มีสปริง
- ตัวหยุดบานไม่มีสปริง
สปริงทำหน้าที่ช่วยหยุดบานในตำแหน่งปิดหรือเปิดบานประตู

Opening options with timber and glass sliding doors

รูปแบบสำหรับการติดตั้งอุปกรณ์บานไม้และบานกระจก

Sliding door fittings can be differentiated according to the number of leaves and the opening method.

อุปกรณ์บานเลื่อนมีความแตกต่างกันขึ้นอยู่กับวิธีการเปิดบานและจำนวนของบาน

- A** 1-leaf sliding doors
One leaf is opened to one side in front of a wall
- B** 1-leaf sliding doors
One leaf is opened to one side into a wall pocket
- C** 2-leaf sliding doors (e.g. Hawa Telescopic)
Parallel opening of two leaves to the right or the left
- D** 2-leaf sliding doors (e.g. Slido Classic Synchro or Hawa Symmetric)
Symmetrical opening of two leaves; manual or automatic
- E** 4-leaf sliding doors (e.g. Hawa Telescopic)
Parallel opening of two leaves, at the same time, symmetrical opening of all four leaves (wooden sliding doors only)
- F** 1- and 2-leaf curved sliding doors
Curved sliding doors can be implemented using curved running tracks and a special fitting. The segment size of a leaf must not exceed a quarter circle.

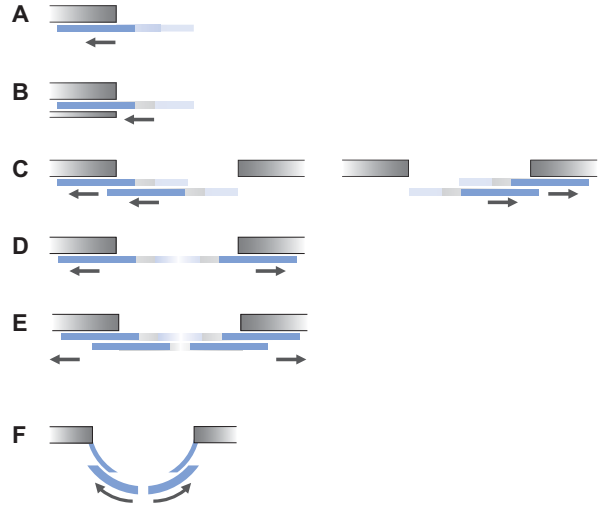

- A** บานเลื่อนเดี่ยว
บานเลื่อนเดี่ยวถูกเปิดไปยังอีกฝั่งซึ่งอยู่หน้าผนัง
- B** บานเลื่อนเดี่ยว
บานเลื่อนเดี่ยวถูกเปิดไปยังผนังช่อง
- C** บานเลื่อน 2 บาน (ได้แก่ Hawa Telescopic)
บานเลื่อนทั้งสองเปิดทางเดียวกัน ไปยังทางซ้ายหรือขวา
- D** บานเลื่อน 2 บาน (ได้แก่ Slido Classic Synchro หรือ Hawa Symmetric)
บานเลื่อนเปิดแยกแบบสมมาตร แบบทั่วไปและอัตโนมัติ
- E** บานเลื่อน 4 บาน (ได้แก่ Hawa Telescopic)
บานเลื่อนเปิดแยกแบบสมมาตรพร้อมกันทั้ง 4 บาน (เฉพาะบานเลื่อนแบบไม้เท่านั้น)
- F** บานเลื่อนโค้งแบบเดี่ยว และ แบบ 2 บาน
ประตูบานเลื่อนโค้งสามารถทำงานโดยรางโค้งและอุปกรณ์พิเศษ ขนาดของบานจะต้องไม่เกินหนึ่งในสี่ของบาน

Soft and self closing mechanism variants for sliding doors

ความหลากหลายของระบบปิดแบบนุ่มนวลของประตูบานเลื่อน

Soft and self closing mechanism on one side

Preferably at the closing side, fitting comes with minimum door leaf width information

อุปกรณ์ระบบปิดแบบนุ่มนวล แบบ 1 ด้าน

โดยเฉพาะบานที่ก้ำกึ่งปิด อุปกรณ์จะทำงานในระยะความกว้างต่ำสุดของประตู



Soft and self closing mechanism on both sides

Fitting comes with minimum door leaf width information

อุปกรณ์ระบบปิดแบบนุ่มนวล แบบ 2 ด้าน

โดยเฉพาะบานที่ก้ำกึ่งปิด อุปกรณ์จะทำงานในระยะความกว้างต่ำสุดของประตู



Fittings for folding walls

อุปกรณ์สำหรับบานพับ

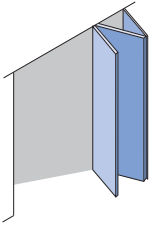

Folding walls are used to partition rooms. Pushing a folding wall to one side and stacking the leaves provides unrestricted passage.

Suspension at side of door leaf

The leaves are connected to each other with hinges and can be stacked at the right and/or the left.

In the open position the leaves are at an angle of 90° to the solid wall below the running track. If the suspension point is in the middle of the leaf, a floor guide is not necessary provided that the doors are operated with care. Depending on the fitting, the suspension point is at the side edge, near the side edge or in the middle of the door leaf.

บานพับใช้ในการกั้นห้อง ลักษณะการเก็บบานจะผลัดซ้อนกันด้านใดด้านหนึ่ง เพื่อให้ห้องกว้างขวางมากยิ่งขึ้น

ลักษณะการติดตั้งคือติดตั้งบานที่ด้านข้างของแต่ละบาน

บานประตูถูกเชื่อมต่อแต่ละบานด้วยบานพับและสามารถพับซ้อนเป็นกลุ่มที่ด้านซ้าย หรือ ขวา ของตำแหน่งการเปิด ซึ่งตั้งฉากกับผนังและอยู่ราบบน ถ้าอุปกรณ์บานพับกลางบานไม่จำเป็นต้องติดตั้งอุปกรณ์กันแกว่ง โดยการติดตั้งบานพับ ควรคำนึงถึงอุปกรณ์ที่ใช้เป็นหลัก

Possible door leaf suspension points

รูปแบบบานพับ



Suspended at side edge

บานพับแบบริมบาน



Suspended at middle of door leaf

บานพับแบบกลางบาน

Fittings for sliding and folding louvre doors

อุปกรณ์สำหรับประตูบานเกล็ดแบบบานเลื่อนและบานพับ

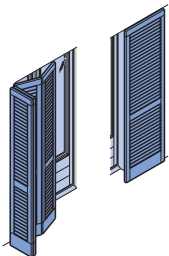

Sliding louvre doors made of wood, metal or light metal protect from intensive solar radiation and adverse weather conditions and don't swivel out. Sliding louvre doors can be operated easily, even with strong wind.

Folding louvre doors do swivel out. Folding louvre doors must be secured against wind forces when open.

Sliding and folding louvre doors can be secured with a tension latch in closed position.

ประตูบานเกล็ดแบบเลื่อนที่ทำจากไม้, โลหะ หรือ โลหะเบา ป้องกันความร้อนจากภายนอกอาคาร และสภาพอากาศที่แปรปรวน ประตูบานเกล็ดแบบเลื่อนสามารถทำงานได้ง่าย แม้ว่าจะต้องเจอลมแรง

ประตูบานเกล็ดแบบพับมกลัดติดตั้งต้องคำนึงถึงความปลอดภัยและลมแรงเมื่อเปิดใช้งาน เมื่อปิดบานพับจำเป็นต้องมีอุปกรณ์สำหรับล็อคบานในตำแหน่งการปิดประตู

Symbol definition

รูปแบบสัญลักษณ์

<p>Door weight น้ำหนักบานประตู</p> <p>40-120 kg</p>	<p>For 1 door สำหรับ 1 บาน</p>	<p>For 2 doors สำหรับ 2 บาน</p>	<p>For 1 to 2 doors สำหรับ 1 ถึง 2 บาน</p>
<p>For 1 to 3 doors สำหรับ 1 ถึง 3 บาน</p>	<p>For 1 to 4 doors สำหรับ 1 ถึง 4 บาน</p>	<p>Synchro fitting บานเลื่อนแบบซิงโคร</p>	<p>Top running, ceiling installation รางบนติดตั้งฝ้าเพดาน</p>
<p>Top running, wall mounting รางบนติดตั้งผนัง</p>	<p>Integrated ceiling installation ติดตั้งซ่อนฝ้าเพดาน</p>	<p>Bottom running ระบบลูกกลิ้งด้านล่าง</p>	<p>Wall pocket solution ติดตั้งซ่อนหลังผนัง</p>
<p>Height adjustment ปรับความสูงบานได้</p>	<p>With soft closing mechanism ระบบปิดแบบนุ่มนวล</p>	<p>Stacking ติดตั้งแบบซ้อนบาน</p>	<p>With glass preparation เตรียมการเจาะกระจก</p>
<p>Electrically driven/e-drive ติดตั้งพร้อมระบบไฟฟ้า</p>	<p>Certified in compliance with EN 1527 : 2013 มาตรฐาน EN 1527 : 2013</p>	<p>Soundproofing ป้องกันเสียงรบกวน</p>	

We reserve the right to alter specifications without notice (HTH Architectural Hardware 2019).
บริษัทฯ ขอสงวนสิทธิ์การเปลี่ยนแปลงรายละเอียดโดยไม่มีแจ้งล่วงหน้า (อุปกรณ์ฮาร์ดแวร์ 2562)

Weight calculation

การคำนวณน้ำหนัก

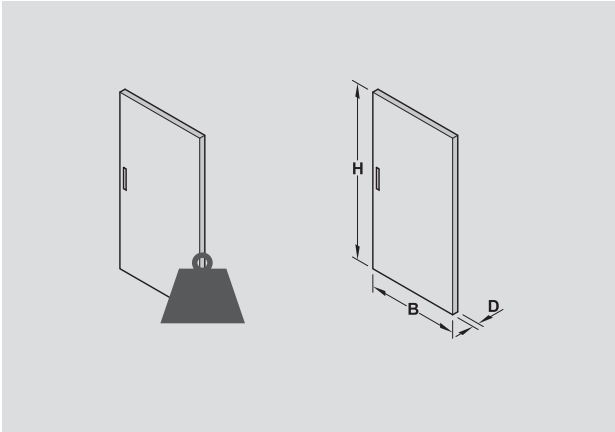

The following must always be observed during door construction:
The door must not be higher than 3 times its width.

$$H_{max} = 3 \times W \text{ or } H : W \leq 3 : 1$$

The weight of the door is calculated from the door dimensions (H x W) and the specifications from the door weight table kg/m² (depending on the material that is used and door thickness)

ข้อสังเกตลักษณะบานเลื่อนเป็นดังต่อไปนี้ บานประตูจะต้องสูงไม่เกิน 3 เท่า ของความกว้างบานประตู

$$H_{max} = 3 \times W \text{ or } H : W \leq 3 : 1$$

น้ำหนักประตูคำนวณได้จาก ขนาดของประตู (สูง x กว้าง) x น้ำหนักจำเพาะ (กก./ลบ.ม²) ของวัสดุที่ใช้ทำประตู x ความหนาของประตู

Door weight kg/m² according to material

น้ำหนักประตู กก./ลบ.ม² ของวัสดุที่ใช้ทำ

Material วัสดุ	Density kg/m ² ความหนาแน่น กก./ลบ.ม ²	Door thickness mm/ความหนาบาน มม.						
		28	30	33	38	40	42	50
		Door weight kg/m ² / น้ำหนักประตู กก./ลบ.ม ²						
Chipboard ชิพบอร์ด	700	20	21	23	27	28	29	35
MDF board, untreated ไม้ MDF	850	24	26	28	32	34	36	43
Blockboard, untreated ไม้เนื้อแข็งที่แกนกลาง	550	15	17	18	21	22	23	28
Solid wood, spruce ไม้เนื้อแข็ง, ไม้สน	Approx. 450	13	14	15	17	18	19	23
Solid wood, pine ไม้เนื้อแข็ง, ไม้สน	Approx. 550	15	17	18	21	22	23	28
Solid wood, teak ไม้เนื้อแข็ง, ไม้สัก	Approx. 620	17	19	20	24	25	26	31
Solid wood, oak ไม้เนื้อแข็ง, ไม้โอ๊ค	Approx. 680	19	20	22	26	27	29	34
Solid wood, beech ไม้เนื้อแข็ง, ไม้บีช	Approx. 700	20	21	23	27	28	29	35
Material วัสดุ	Density kg/m ² ความหนาแน่น กก./ลบ.ม ²	Glass thickness mm/ความหนาของกระจก มม.						
		6	8	10	12	12.7	16	19
		Door weight kg/m ² / น้ำหนักประตู กก./ลบ.ม ²						
Glass กระจก	2,500	15	20	25	30	32	40	48

Calculation formula:

Door weight = door height (M) x door width (M) x door thickness (M) x density kg/m³

As an example calculation, the same information as before in used at the point

Chipboard panel thickness 38 mm

Door width: 800 mm

Door height: 2,000 mm

As information of weight in kg. per cubic meter 700 kg are assumed

Door weight = 2.0 m x 0.8 m x 0.038 m x 700 kg = 42.56 kg

สูตรคำนวณบาน:

น้ำหนักบาน = ความสูงบาน (ม.) x ความกว้าง (ม.) x ความหนาของบาน (ม.) x กก./ลบ.ม³.

ยกตัวอย่างการคำนวณน้ำหนักบาน

ชิพบอร์ดหนา 38 มม.

ความกว้างบาน: 800 มม.

ความสูงบาน: 2,000 มม.

การคำนวณน้ำหนักบานประตูตามความหนาแน่น 700 กก. (ตามตาราง)

น้ำหนักบานประตู = 2.0 ม. x 0.8 ม. x 0.038 ม. x 700 กก. = 42.56 กก.



We reserve the right to alter specifications without notice (HTH Architectural Hardware 2019).
บริษัทฯ ขอสงวนสิทธิ์การเปลี่ยนแปลงรายละเอียดโดยมิได้มีการแจ้งล่วงหน้า (อุปกรณ์ฮาร์ดแวร์ 2562)

Sliding door fitting Design 40-V/80-V SLIDO

อุปกรณ์บานเลื่อน รุ่น Design 40-V/80-V SLIDO

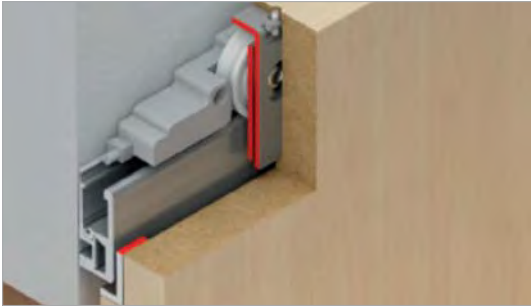

Feature

- For 1- and 2-leaf sliding timber doors
- Invisible running equipment integrated in door
- Door height adjustable +3 mm

Technical data

- Door weight: 40 or 80 kg
- Wall distance: 12 or 18 mm

คุณสมบัติ

- สำหรับบานเลื่อนเดี่ยวและบานเลื่อนคู่
- ลูกกลิ้งและรางติดตั้งแบบซ่อน
- สามารถปรับความสูงบานประตูได้ +3 มม.

ข้อมูลทางเทคนิค

- สามารถรับน้ำหนักบานประตูสูงสุด: 40 หรือ 80 กก.
- ระยะห่างระหว่างบานประตูและผนัง: 12 หรือ 18 มม.

Section trolley hanger and guide

ระยะการติดตั้งลูกกลิ้งและกันแกว่งบาน

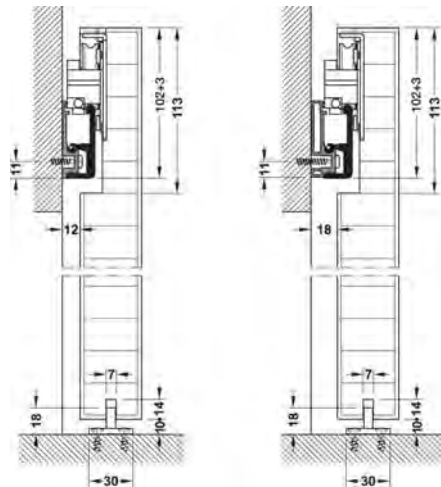
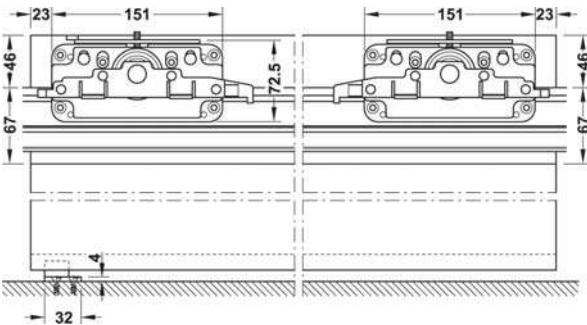

Wall distance 12 mm model A1, E1
ระยะห่างระหว่างบานประตูและผนัง
12 มม. รูปแบบ A1, E1

Wall distance 18 mm model A2, E2
ระยะห่างระหว่างบานประตูและผนัง
18 มม. รูปแบบ A2, E2

Set for 1-leaf, without running track อุปกรณ์บานเลื่อนครบชุดสำหรับบานเดี่ยว (ไม่รวมรางบน)		Min. door width mm ความกว้างบาน อย่างน้อย มม.	Door weight kg น้ำหนักบาน กก.	Model รูปแบบ	Wall distance mm ระยะระหว่าง บานกับผนัง มม.	Silver coloured anodized สีเงินอโนไดซ์	Stainless steel coloured anodized สีสแตนเลสอโนไดซ์
	Without soft closing mechanism ไม่มีระบบการปิดแบบ นุ่มนวล	500	80 (80-V)	A1	12	940.82.171	940.82.123
				A2	18	940.82.172	–
	On both sides with soft closing mechanism พร้อมระบบปิดแบบนุ่มนวล ทั้งสองด้าน	680	40 (40-V)	E1	12	940.42.000	940.42.110
				E2	18	940.42.102	–
			80 (80-V)	E1	12	940.82.000	940.82.124
				E2	18	940.82.168	–

Packing: 1 set
ขนาดบรรจุ: 1 ชุด

Panel preparation

รายละเอียดการเตรียมงานบานประตู

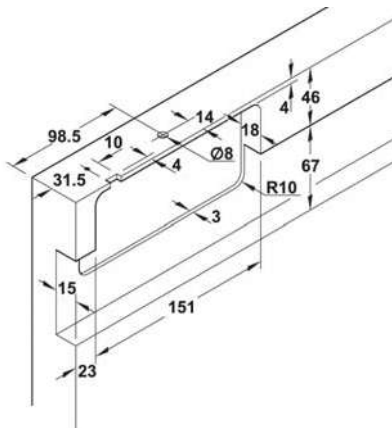

Set consisting of ประกอบด้วย	Image	Wall distance 12 mm ระยะระหว่าง บานกับผนัง 12 มม.	Wall distance 18 mm ระยะระหว่าง บานกับผนัง 18 มม.	
		E1	A2	E2
Running gear ลูกล้อ		2 pcs. 2 ชิ้น	2 pcs. 2 ชิ้น	2 pcs. 2 ชิ้น
Soft and self closing mechanism อุปกรณ์การปิดแบบนุ่มนวล		2 pcs. 2 ชิ้น	–	2 pcs. 2 ชิ้น
Stopper and locking pin ตัวหยุดบานพร้อมตัวล็อก		–	2 pcs. 2 ชิ้น	–
Running gear anti-jump device อุปกรณ์ป้องกันลูกล้อตกวาง		2 pcs. 2 ชิ้น	2 pcs. 2 ชิ้น	2 pcs. 2 ชิ้น
Cover caps for wall distance 12 mm ฝาครอบสำหรับระยะห่าง 12 มม.		1 pc. 1 ชิ้น	–	–
Cover caps for wall distance 18 mm ฝาครอบสำหรับระยะห่าง 18 มม.		–	1 pc. 1 ชิ้น	1 pc. 1 ชิ้น
Floor guide กันแกว่ง		1 pc. 1 ชิ้น	1 pc. 1 ชิ้น	1 pc. 1 ชิ้น

Tracks and accessories รางและอุปกรณ์เสริม	Material วัสดุ	Finish สี	Length mm ความยาว มม.	Cat. No. รหัสสินค้า	
Fixing track for wall distance 12 mm ตัวยึดรางบนสำหรับระยะห่างจากผนัง 12 มม.		Aluminium อะลูมิเนียม	Silver coloured anodized สีเงินอโนไดซ์	2,000	940.82.220
				3,000	940.82.230
				4,000	940.82.240
				6,000	940.82.260
Fixing track for wall distance 18 mm ตัวยึดรางบนสำหรับระยะห่างจากผนัง 18 มม.		Aluminium อะลูมิเนียม	Silver coloured anodized สีเงินอโนไดซ์	2,000	940.82.920
				3,000	940.82.930
				4,000	940.82.940
				6,000	940.82.961
Running track รางบน		Aluminium อะลูมิเนียม	Silver coloured anodized สีเงินอโนไดซ์	2,000	940.82.320
				3,000	940.82.330
				4,000	940.82.340
				6,000	940.82.360

Order reference

Catalogue numbers refer to 1 piece. Please indicate the quantities when ordering individual parts. Please order 2 sets for 2-leaf sliding doors.

ข้อแนะนำในการสั่งซื้อ

สินค้าที่ระบุในแคตตาล็อกขายเป็นชิ้น กรุณาระบุจำนวนของสินค้าที่ต้องการสั่ง สำหรับบานเลื่อนคู่ กรุณาสั่งซื้อสินค้าจำนวน 2 ชุด

Sliding door fitting Design 80-M SLIDO

อุปกรณ์บานเลื่อน รุ่น Design 80-M SLIDO

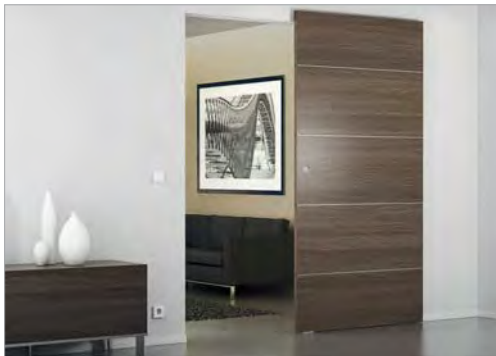

Note

Light abrasion of the floor is possible depending on the material. The tile joints are noticeable when sliding.

หมายเหตุ

สำหรับบานเลื่อนรุ่นนี้อาจมีรอยขีดข่วนบนพื้นได้ขึ้นอยู่กับวัสดุที่ใช้

Panel preparation

รายละเอียดการเตรียมงานประตู

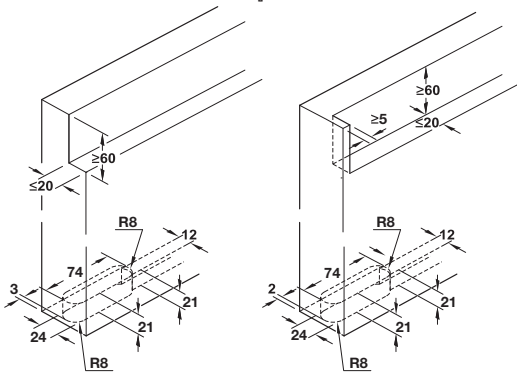

With end cap
แบบฝาปิดปลายราง

Concealed mounting
ติดตั้งแบบซ่อน

Note

The lateral door overlap changes by ≥ 5 mm with concealed installation.

หมายเหตุ

การติดตั้งแบบซ่อน รางหลังบานให้เพิ่มความหนาขอบบาน ระยะ ≥ 5 เพื่อซ่อนราง

Installation

การติดตั้ง

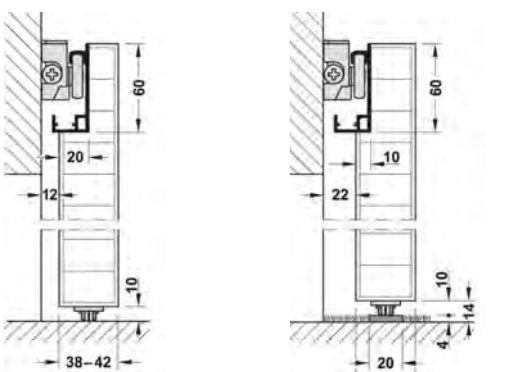

Floor guide on hard floor
การติดตั้งแบบกันแกว้งใต้บาน

Floor guide on soft floor
การติดตั้งแบบกันแกว้งใต้บานพื้นพรหม

Feature

- For 1-leaf timber sliding door
- Invisible running equipment integrated in door
- Wall mounting installation with plain floor
- Door height adjustable +2 mm

Technical data

- Door width: 800-1,800 mm
- Max. door weight per leaf: 80 kg

คุณสมบัติ

- อุปกรณ์บานเลื่อนครบชุดสำหรับบานเดี่ยว
- ลูกกลิ้งและรางติดตั้งแบบซ่อน
- สามารถติดตั้งผนังและพื้นเรียบ
- สามารถปรับความสูงบานประตูได้ +2 มม.

ข้อมูลทางเทคนิค

- ความกว้างบาน: 800-1,800 มม.
- สามารถรับน้ำหนักบานประตูสูงสุด 80 กก. ต่อหนึ่งบาน

Section trolley for hanger and guide

ระยการติดตั้งลูกกลิ้งและกันแกว้งบาน

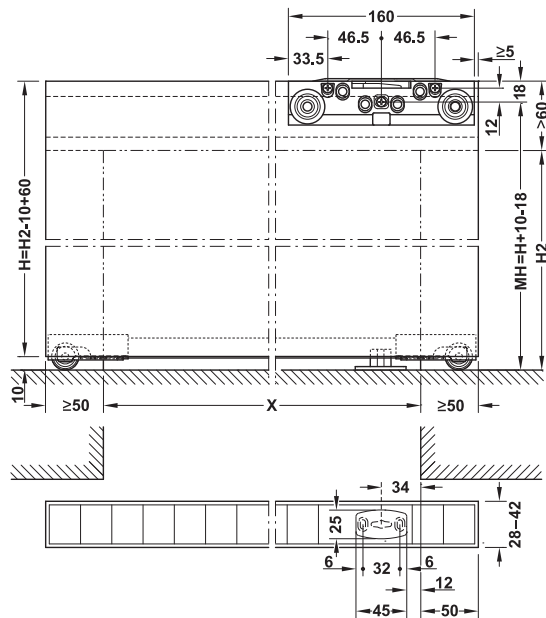

H = Height of door leaf

MH = Opening height

H = ความสูงบานประตู



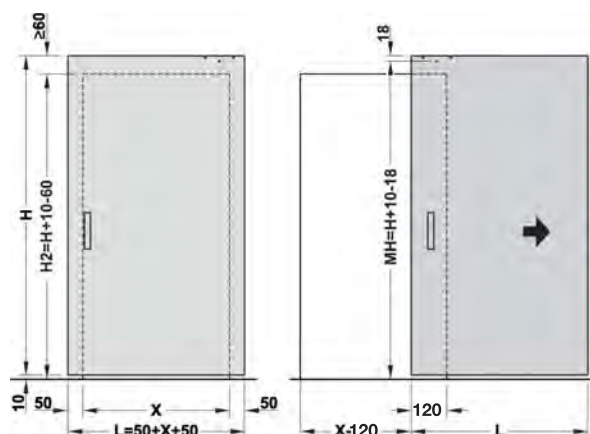



MH = ความสูงโดยรวม

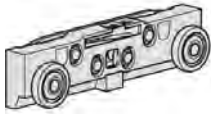

We reserve the right to alter specifications without notice (HTH Architectural Hardware 2019).
บริษัทฯ ขอสงวนสิทธิ์การเปลี่ยนแปลงรายละเอียดโดยมิได้มีการแจ้งล่วงหน้า (อุปกรณ์ฮาร์ดแวร์ 2562)

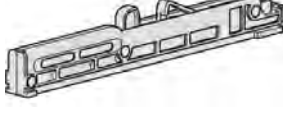
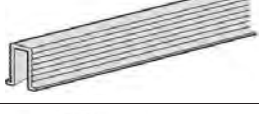
Sliding door fitting set, with running track อุปกรณ์บานเลื่อนครบชุด (พร้อมรางบน)	Length mm ความยาว มม.	Cat. No. รหัสสินค้า
 With soft closing mechanism มีระบบการปิดแบบนุ่มนวล	1,100	940.59.008
	1,800	940.59.009

Packing: 1 set
ขนาดบรรจุ: 1 ชุด

Set consisting of ประกอบด้วย		For 1-leaf สำหรับบานเดี่ยว
Running track รางบน		1 pc. 1 ชิ้น
Running gear, top ลูกล้อ		1 pc. 1 ชิ้น
Plate เพลท		3 x 1 mm / 3 x 1 มม. 3 x 2 mm / 3 x 2 มม. 3 x 2 mm / 3 x 3 มม.
Soft and self closing mechanism อุปกรณ์ปิดแบบนุ่มนวล		2 pc. 2 ชิ้น
Guide track รางใต้บาน		1 pc. 1 ชิ้น
Floor guide กั้นแกว่ง		1 pc. 1 ชิ้น
Guide roller, bottom, 1 set ลูกล้อและกั้นแกว่งด้านล่าง		1 set. 1 ชุด
End caps, 1 set (1 black pair, 1 silver coloured pair) ฝาครอบปลายราง 1 ชุด (สีดำ 1 คู่ สีเงิน 1 คู่)		1 set. 1 ชุด
Spacer roller ลูกล้อ		2 pc. 2 ชิ้น

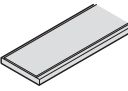
Additional components อุปกรณ์เสริม	Material วัสดุ	Finish สี	Length mm ความยาว มม.	Cat. No. รหัสสินค้า	
Guide rail for soft floor อุปกรณ์เสริม		Aluminium อะลูมิเนียม	Silver coloured anodized สีเงินอโนไดซ์	2,200	940.59.802
			3,600	940.59.803	
		Aluminium อะลูมิเนียม	Black anodized สีดำอโนไดซ์	2,200	940.59.812
			3,600	940.59.813	

Sliding door fitting Design 100-S SLIDO

อุปกรณ์บานเลื่อน รุ่น Design 100-S SLIDO



Section trolley hanger and guide
ระยะติดตั้งลูกล้อและกันแกว่งบาน

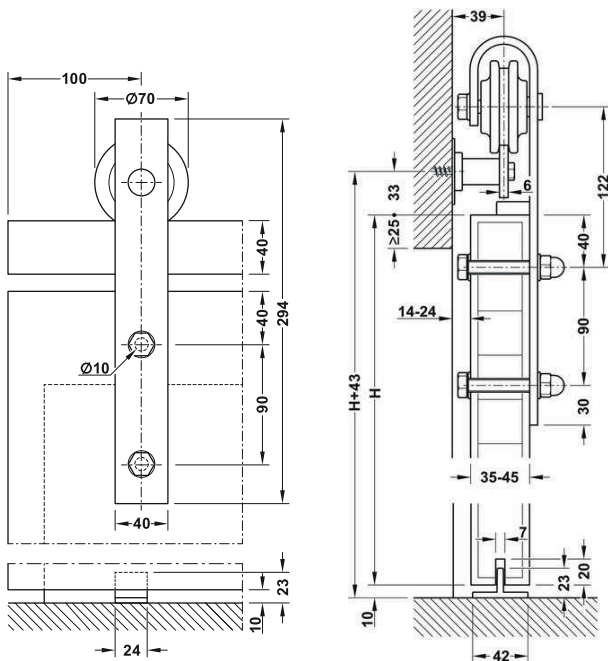

H = Door height
H = ความสูงบานประตู

Features

- For 1-leaf timber sliding door
- Wall mounting
- With anti-derailment device

Technical data

- Max. door weight: 100 kg
- Max. door height: 2,500 mm
- Max. door width: 1,200 mm
- Door thickness: 35–45 mm

คุณสมบัติ

- อุปกรณ์บานเลื่อนครบชุดสำหรับบานเดี่ยว
- ติดตั้งที่ผนัง
- ระบบป้องกันลูกล้อตกกราง

ข้อมูลทางเทคนิค

- สามารถรับน้ำหนักบานได้มากที่สุด: 100 กก. ต่อหนึ่งบานประตู
- สำหรับความสูงบานสูงสุด: 2,500 มม.
- สำหรับความกว้างบานสูงสุด: 1,200 มม.
- สำหรับความหนาบาน: 35-45 มม.

Wall mounting

วิธีการติดตั้งที่ผนัง

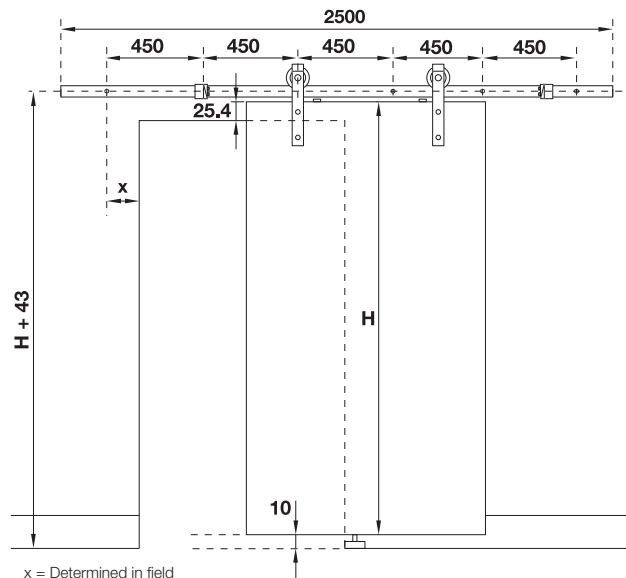

x = Determined in field
x = กำหนดระยะตอนติดตั้ง

Sliding door fitting set อุปกรณ์บานเลื่อนครบชุด	Material วัสดุ	Finish สี	Length mm ความยาว มม.	Cat. No. รหัสสินค้า
Without soft closing mechanism ไม่มีระบบการปิดแบบนุ่มนวล	Steel เหล็ก	Black สีดำ	2,500	941.32.004

Packing: 1 set
ขนาดบรรจุ: 1 ชุด

Additional components อุปกรณ์เสริม	Material วัสดุ	Finish สี	Cat. No. รหัสสินค้า
Soft closing mechanism ปิดแบบนุ่มนวล	Plastic พลาสติก	Black สีดำ	941.32.410

Packing: 1 pair
ขนาดบรรจุ: 1 คู่

Set consisting of ประกอบด้วย		Material วัสดุ	Finish สี	For 1-leaf สำหรับ 1 บาน
	Roller hanger ลูกล้อสำหรับแขวนบาน	Steel เหล็ก	Black สีดำ	1 pair 1 คู่
	Running track, 2,500 mm รางบน 2,500 มม.	Steel เหล็ก	Black สีดำ	1 pc. 1 ชิ้น
	Track stop ตัวหยุดบาน	Zinc alloy ซิงค์อัลลอยด์	Black สีดำ	1 pc. left/1 pc. right 1 ชิ้น ด้านซ้าย/1 ชิ้น ด้านขวา
	Wall mounting fitting อุปกรณ์ยึดรางติดผนัง	Steel เหล็ก	Black สีดำ	6 pcs. 6 ชิ้น
	Anti-jump block อุปกรณ์กันตกราง	Plastic พลาสติก	Black สีดำ	2 pcs. 2 ชิ้น
	Floor guide กันแกว่ง	Plastic พลาสติก	Black สีดำ	1 pc. 1 ชิ้น
	Hexagon screwdriver สกรูหกเหลี่ยม	Steel เหล็ก	Galvanized สีกัลวาไนซ์	1 pc. 1 ชิ้น
	Drill bit Ø8 ดอกเจาะ Ø8	Steel เหล็ก	Galvanized สีกัลวาไนซ์	1 pcs. 1 ชิ้น

Note

Please install at wall with a distance of 450 mm.

หมายเหตุ

อุปกรณ์ยึดรางติดผนังให้ติดทุกระยะ 450 มม.

Pull handle

มือจับดึง

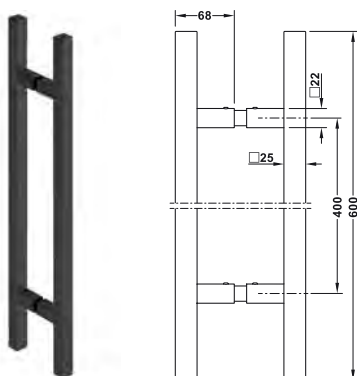

Features

- For timber door thickness: 37–50 mm

คุณสมบัติ

- สำหรับบานประตูไม้หนา 37-50 มม.

Material/Finish วัสดุ/สี	Cat. No. รหัสสินค้า
Stainless steel graphite black สแตนเลส สีดำถ่าน	903.00.983

Packing: 1 set
ขนาดบรรจุ: 1 ชุด

Sliding door fitting Design 100-S SLIDO

อุปกรณ์บานเลื่อนรุ่น Design 100-S SLIDO

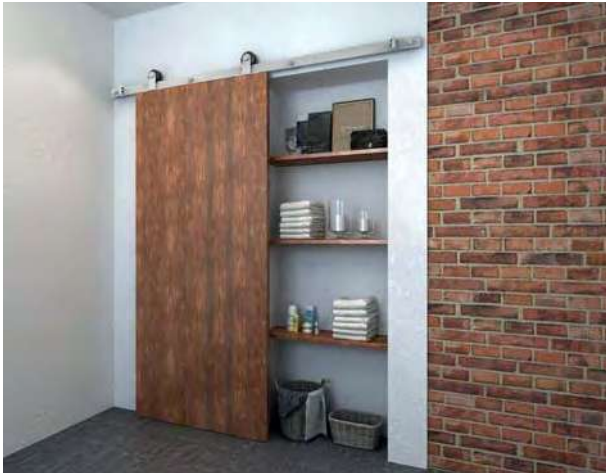

Features

- For 1-leaf timber sliding door
- Wall mounting installation

Technical data

- Max. door weight 100 kg
- Max. door height 2,500 mm
- Max. door width 1,200 mm
- Door thickness 35–45 mm

คุณสมบัติ

- สำหรับบานเลื่อนเดี่ยว
- ติดตั้งที่ผนัง

ข้อมูลทางเทคนิค

- สามารถรับน้ำหนักบานได้มากที่สุด 100 กก. ต่อหนึ่งบานประตู
- สำหรับความสูงบานสูงสุด 2,500 มม.
- สำหรับความกว้างบานสูงสุด 1,200 มม.
- สำหรับความหนาบาน 35-45 มม.

Installation

วิธีการติดตั้งที่ผนัง

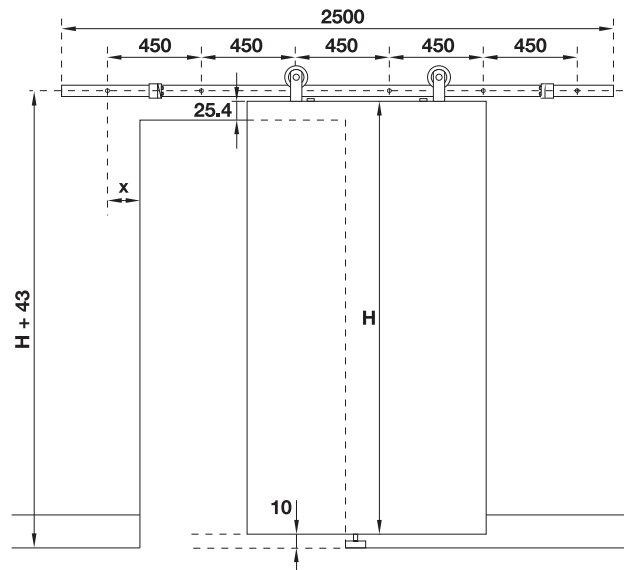

x = Determined in field
x = กำหนดระยะตอนติดตั้ง

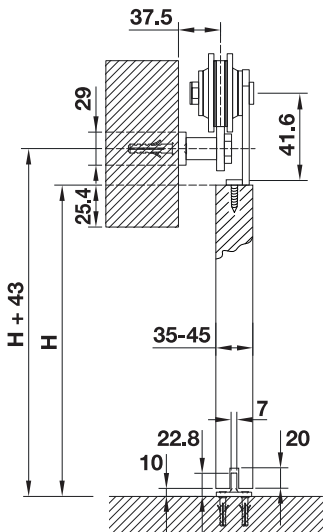

H = Door height
H = ความสูงบานประตู

6

Sliding door fitting set อุปกรณ์บานเลื่อนครบชุด	Material/Finish วัสดุ/สี	Length mm ความยาว มม.	Cat. No. รหัสสินค้า
Without soft closing mechanism ไม่มีระบบการปิดแบบนุ่มนวล	Stainless steel matt สแตนเลสสตีล สีด้าน	2,500	941.32.014

Packing: 1 set
ขนาดบรรจุ: 1 ชุด

Additional components อุปกรณ์เสริม	Material วัสดุ	Finish สี	Cat. No. รหัสสินค้า
Soft closing mechanism ปิดแบบนุ่มนวล	Plastic พลาสติก	Black สีดำ	941.32.410

Packing: 1 pair
ขนาดบรรจุ: 1 คู่

We reserve the right to alter specifications without notice (HTH Architectural Hardware 2019).
บริษัทฯ ขอสงวนสิทธิ์การเปลี่ยนแปลงรายละเอียดโดยไม่แจ้งล่วงหน้า (อุปกรณ์ฮาร์ดแวร์ 2562)

Set consisting of ประกอบด้วย	Material วัสดุ	Finish สี	For 1-leaf สำหรับ 1 บาน
 Roller hanger ลูกล้อสำหรับแขวนบาน	Stainless steel สแตนเลส สตีล	Matt สีด้าน	1 pair 1 คู่
 Running track, 2,500 mm รางบน 2,500 มม.	Stainless steel สแตนเลส สตีล	Matt สีด้าน	1 pc. 1 ชิ้น
 Track stop ตัวหยุดบาน	Stainless steel สแตนเลส สตีล	Matt สีด้าน	1 pc. left/1 pc. right 1 ชิ้น ด้านซ้าย/1 ชิ้น ด้านขวา
 Wall mounting fitting อุปกรณ์ยึดรางติดผนัง	Stainless steel สแตนเลส สตีล	Matt สีด้าน	6 pcs. 6 ชิ้น
 Anti-jump block อุปกรณ์กันตกวาง	Plastic พลาสติก	Black สีดำ	2 pcs. 2 ชิ้น
 Floor guide กันแกว่ง	Plastic พลาสติก	Black สีดำ	1 pc. 1 ชิ้น
 Hexagon screwdriver สกรูหกเหลี่ยม	Steel เหล็ก	Galvanized สีกัลวาไนซ์	1 pc. 1 ชิ้น
 Drill bit Ø8 ดอกเจาะ Ø8	Steel เหล็ก	Galvanized สีกัลวาไนซ์	1 pcs. 1 ชิ้น

Note

Please install at wall with a distance of 450 mm.

หมายเหตุ

อุปกรณ์ยึดรางติดผนังให้ติดทุกระยะ 450 มม.

Sliding door fitting Design 150-U SLIDO

อุปกรณ์บานเลื่อน รุ่น Design 150-U SLIDO



Feature

- For 1-and 2-leaf timber sliding doors
- Wall and ceiling mounting
- Wall mounting bracket distance +6 mm
- High adjustment in wall bracket ± 8 mm, roller area +7 mm
- Assembly to fit at the connection

Technical data

- Max. door weight per leaf: 150 kg
- For door thickness: 30–45 mm

คุณสมบัติ

- สำหรับบานเลื่อนเดี่ยวและบานเลื่อนคู่
- สามารถติดตั้งกับผนังหรือฝ้าเพดาน
- สามารถปรับระยะห่างผนัง +6 มม.
- สามารถปรับความสูงด้านผนัง ± 8 มม. ด้านลูกล้อ ± 7 มม.
- ติดตั้งอุปกรณ์ตามระยะที่กำหนด

ข้อมูลทางเทคนิค

- สามารถรับน้ำหนักบานประตูสูงสุด: 150 กก. ต่อ 1 บานประตู
- สำหรับความหนาบาน 30-45 มม.

Section running gear and top guide

รูปแบบการติดตั้งชุดลูกล้อและกันแกว่งรางบน

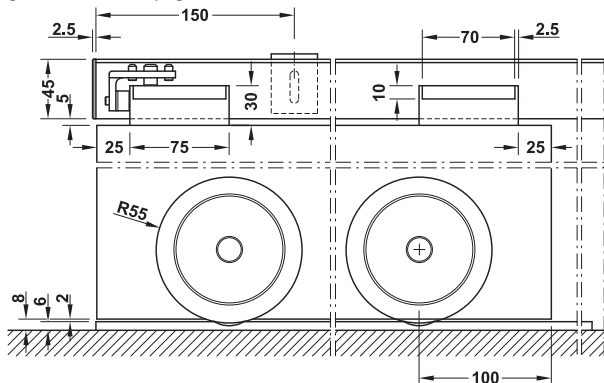

Door panel cut out

รูปแบบการเจาะประตูสำหรับบานไม้

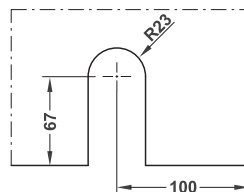

6

Sliding door fitting set, without running track อุปกรณ์บานเลื่อนครบชุด (ไม่รวมรางบนและรางล่าง)	Supplied with ประกอบด้วย	Cat.no รหัสสินค้า
Without soft closing mechanism ไม่มีระบบการปิดแบบนุ่มนวล	2 Running gears, Felt guide strips, 2 Guide flanges, 2 Stoppers, Fixing material ลูกล้อ 2 ชิ้น แถบกวา ฝ้ายืด 2 ชิ้น ตัวหยุดบาน 2 ชิ้น อุปกรณ์ติดตั้ง	941.58.010

Packing: 1 set
ขนาดบรรจุ: 1 ชุด

We reserve the right to alter specifications without notice (HTH Architectural Hardware 2019).
บริษัทฯ ขอสงวนสิทธิ์การเปลี่ยนแปลงรายละเอียดโดยมิได้มีการแจ้งล่วงหน้า (อุปกรณ์ฮาร์ดแวร์ 2562)

Ceiling and wall installation

รูปแบบการติดตั้งบนฝ้าและผนัง

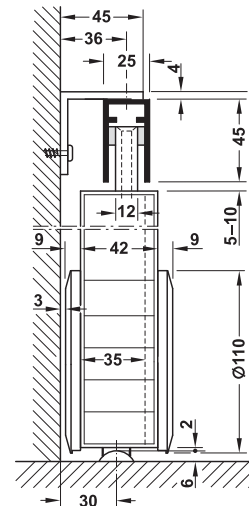
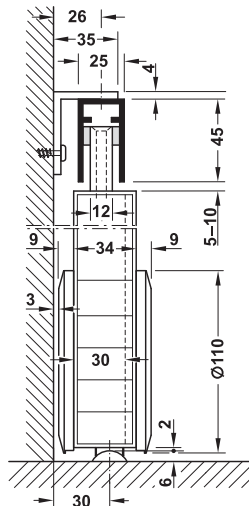
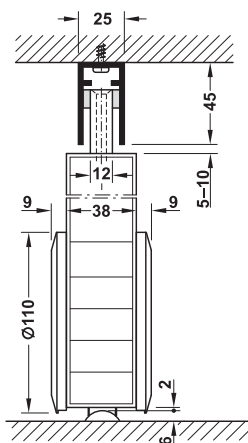

Note

The wall distance of door is always the same, also with different door thicknesses. Please select different sizes of wall mounting brackets for extension of wall distance.

หมายเหตุ

แม้ว่าความหนาของบานจะต่างกัน แต่ระยะการติดตั้งห่างจากผนังจะต้องเท่ากันเสมอ ดังนั้นควรเลือกระยะเหล็กฉากให้เหมาะสมกับความหนาบานประตู

Drilled top guide track

วิธีการเจาะตำแหน่งกันแกว่งรางบน

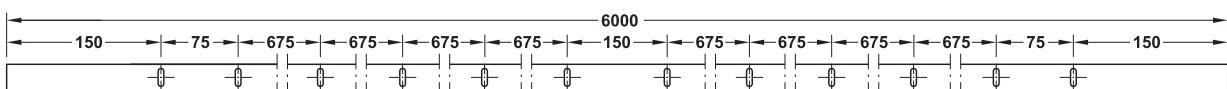
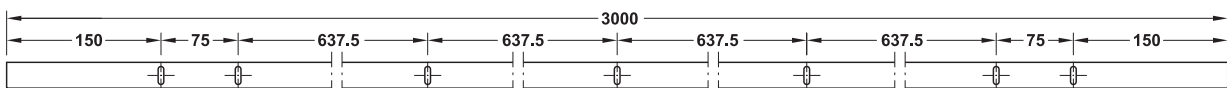
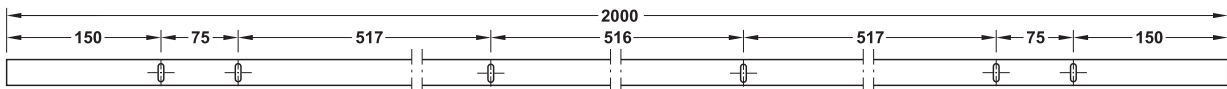

Tracks and accessories รางและอุปกรณ์เสริม		Material วัสดุ	Finish สี	Length mm ความยาว มม.	Cat. No. รหัสสินค้า
	Bottom running track predrilled (2 pcs), 20 x 6 mm (WxH) รางล่างพร้อมรูนำร่อง (2 ชิ้น) ขนาด 20 x 6 มม. (กxส)	Stainless steel สแตนเลส	Matt สีด้าน	2,000	941.58.920
				3,000	941.58.930
				6,000	941.58.960
	Bottom running track undrilled (2 pcs), 20 x 6 mm (WxH) รางล่างไม่มีรูนำร่อง (2 ชิ้น) ขนาด 20 x 6 มม. (กxส)	Stainless steel สแตนเลส	Matt สีด้าน	2,000	941.58.820
				3,000	941.58.830
				6,000	941.58.860
	Top guide track drilled, incl. plastic caps กันแกว่งรางบน รวมฝาครอบ	Aluminium อะลูมิเนียม	Stainless steel coloured anodized สีสแตนเลสอโนไดซ์	2,000	941.58.720
				3,000	941.58.730
				6,000	941.58.760
	Wall mounting bracket, height adjustable Length L = wall distance เหล็กฉากสำหรับยึดกับผนัง สำหรับความสูง ความยาว L = ระยะผนัง	Aluminium อะลูมิเนียม	Stainless steel coloured anodized สีสแตนเลสอโนไดซ์	25	941.58.060
				35	941.58.062
				45	941.58.061
				65	941.58.063

Sliding door fitting Classic 40-I/80-I/120-I SLIDO

ชุดอุปกรณ์บานเลื่อน รุ่น Classic 40-I/80-I/120-I SLIDO

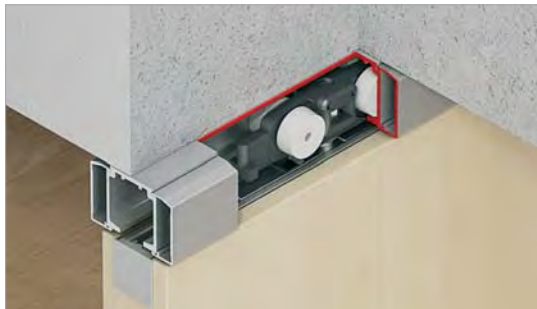

Feature

- For 1- and 2-leaf timber sliding doors
- Door height adjustable +/-3 mm
- Installation with integrated support flange

Technical data

- Max. door weight per leaf: 40–120 kg

คุณสมบัติ

- สำหรับบานเลื่อนเดี่ยวและบานเลื่อนคู่
- สามารถปรับความสูงบานได้ +/-3 มม.
- ติดตั้งแบบฝังปรับความสูงด้านข้าง

ข้อมูลทางเทคนิค

- สามารถรับน้ำหนักบานได้ 40-120 กก. ต่อหนึ่งบานประตู

Ceiling installation and wall mounting

วิธีการติดตั้งที่ผนังและเพดาน

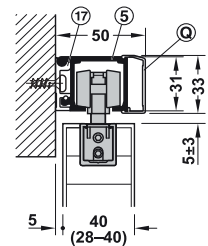
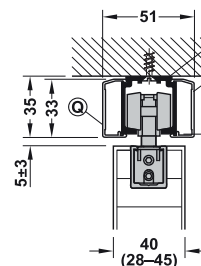

Floor guide with zero clearance

การติดตั้งอุปกรณ์กันแฉกแบบปรับได้

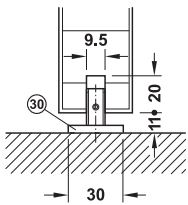

Without guide track
แบบไม่มีรางได้บาน

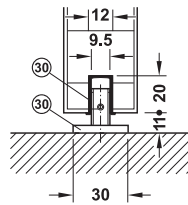

With guide track
แบบติดตั้งรางได้บาน

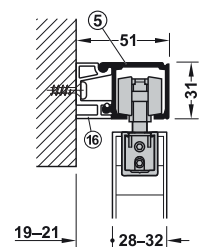
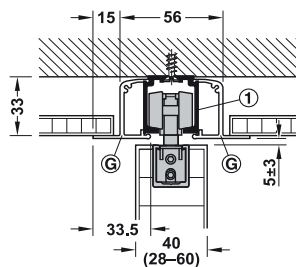

6

Sliding door fitting set, without running track อุปกรณ์บานเลื่อนครุชุด (ไม่รวมรางบาน)	Version รูปแบบ	Min. door width mm ความกว้างบานอย่างน้อย มม.	40 kg 40 กก.	80 kg 80 กก.	120 kg 120 กก.
Without soft closing mechanism ไม่มีระบบปิดแบบนุ่มนวล	A	–	940.43.081	940.82.148	941.25.005
On one side with soft closing mechanism พร้อมระบบปิดแบบนุ่มนวล 1 ด้าน	B	594 (40-I/80-I) 683 (120-I)	940.43.082	940.82.149	941.25.006
On both sides with soft closing mechanism พร้อมระบบปิดแบบนุ่มนวล 2 ด้าน	E	920 (40-I/80-I) 1,098 (120-I)	940.43.084	940.82.152	941.25.007

Packing: 1 set
ขนาดบรรจุ: 1 ชุด

Order reference

Individual components page 6.36
Tracks and accessories page 6.37
Wall pocket solution page 6.40

ข้อแนะนำการสั่งซื้อ

ส่วนประกอบแยกชิ้น หน้า 6.36
รางและอุปกรณ์เสริม หน้า 6.37
ติดตั้งบานเลื่อนแบบซ่อนผนัง หน้า 6.40

We reserve the right to alter specifications without notice (HTH Architectural Hardware 2019).
บริษัทฯ ขอสงวนสิทธิ์การเปลี่ยนแปลงรายละเอียดโดยไม่แจ้งการแจ้งเตือน (อุปกรณ์ฮาร์ดแวร์ 2562)

Selection guide and trolley hanger

รูปแบบการติดตั้งชุดลูกล้อและกันแกว่ง

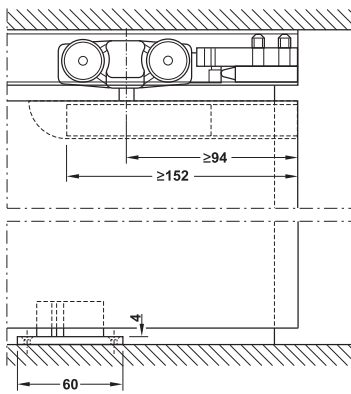

Routing dimension

ระยะเจาะบาน

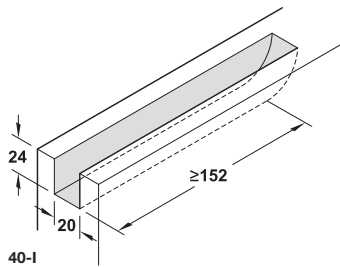

40-I

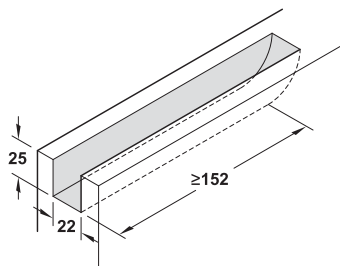

80-I and 120-I

Soft closing versions overview

ภาพรวมระบบปิดแบบนุ่มนวล

Version A without soft closing mechanism

แบบ A ไม่มีระบบปิดแบบนุ่มนวล

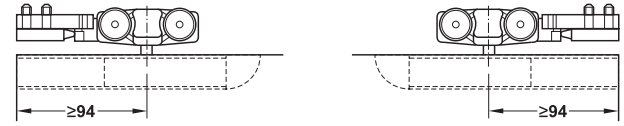

Usable for Classic 40-I - 120-I เหมาะสำหรับ Classic 40-I - 120-I

Version B with soft closing mechanism (1-side)

แบบ B ระบบปิดแบบนุ่มนวล (1 ด้าน)

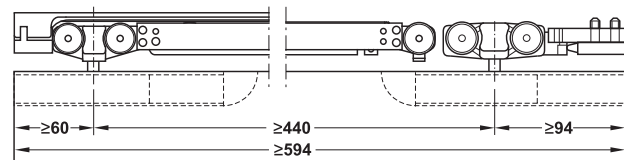

Usable for Classic 40-I and 80-I เหมาะสำหรับ Classic 40-I และ 80-I

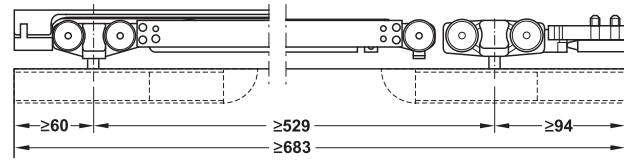

Usable for Classic 120-I เหมาะสำหรับ Classic 120-I

Version E with soft closing mechanism (both sides)

แบบ E ระบบปิดแบบนุ่มนวล (2 ด้าน)

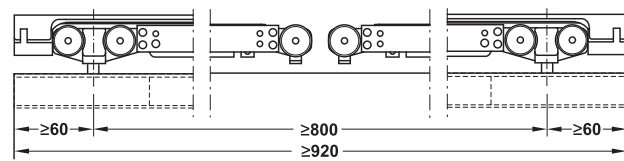

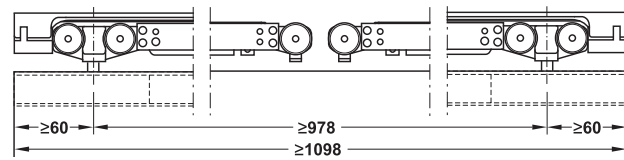

Usable for Classic 40-I and 80-I เหมาะสำหรับ Classic 40-I และ 80-I

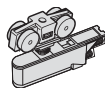

Usable for Classic 120-I เหมาะสำหรับ Classic 120-I

We reserve the right to alter specifications without notice (HTH Architectural Hardware 2019).
บริษัทฯ ขอสงวนสิทธิ์การเปลี่ยนแปลงรายละเอียดโดยมิได้มีการแจ้งล่วงหน้า (อุปกรณ์ฮาร์ดแวร์ 2562)

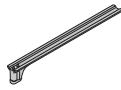
Set consisting of ประกอบด้วย		Model รุ่น	Version รูปแบบ	For 1-leaf สำหรับบานเดี่ยว
	Running gear, 4-wheel, suspension screw with concealed flange for screw-mounting ลูกล้อพร้อมสกรู และแหวนยึดแผ่นเพลทเหล็กแขวนบานแบบซ่อน	40-I	A	2 pcs. 2 ชิ้น
			B	1 pcs. 1 ชิ้น
			E	2 pcs. 2 ชิ้น
	Running gear, 4-wheel, suspension screw with concealed flange for screw-mounting ลูกล้อพร้อมสกรู และแหวนยึดแผ่นเพลทเหล็กแขวนบานแบบซ่อน	80-I	A	2 pcs. 2 ชิ้น
			B	1 pc. 1 ชิ้น
			E	2 pcs. 2 ชิ้น
	Running gear, 4-wheel, suspension screw with concealed flange for screw-mounting ลูกล้อพร้อมสกรู และแหวนยึดแผ่นเพลทเหล็กแขวนบานแบบซ่อน	120-I	A	2 pcs. 2 ชิ้น
			B	1 pc. 1 ชิ้น
			E	2 pcs. 2 ชิ้น
	Floor guide กันแกว่ง	40/80/120-I	A, B, E	1 pc. 1 ชิ้น
	Track buffer with retainer spring and rubber buffer ตัวหยุดบานพร้อมส่วนยึดลูกล้อแบบยึดใหญ่	40-I	A	2 pcs. 2 ชิ้น
			B	1 pc. 1 ชิ้น
		80/120-I	A	2 pcs. 2 ชิ้น
			B	1 pc. 1 ชิ้น
	Release device with stopper อุปกรณ์ปลดบานพร้อมตัวหยุด ใช้กับระบบปิดแบบนุ่มนวล	40/80/120-I	B	1 pc. 1 ชิ้น
			E	2 pcs. 2 ชิ้น

Order reference

Track, panel and accessories must be order separately. For 2 leaf sliding doors to order 2 sets.

ข้อแนะนำการสั่งซื้อ

กรุณาสั่งซื้อต่างหาก สำหรับ ราง บานประตู และอุปกรณ์เสริม สำหรับบานเลื่อนคู่ กรุณาสั่งซื้อชุดลูกล้อจำนวน 2 ชุด

Running tracks รางบน		Material วัสดุ	Finish สี	Length mm ความยาว มม.	Cat. No. รหัสสินค้า
<p>รางบนพร้อมรูนำร่อง 31 x 33 (ก x ส)</p>	①	Aluminium อะลูมิเนียม	Silver coloured anodized สีเงินอโนไดซ์	2,000	940.43.922
				3,000	940.43.932
				4,000	940.43.942
				6,000	940.43.962
<p>รางบน</p>	⑤	Aluminium อะลูมิเนียม	Silver coloured anodized สีเงินอโนไดซ์	2,000	941.25.920
				3,000	941.25.930
				4,000	941.25.940
				6,000	941.25.960
<p>รางยึดผนังพร้อมรูนำร่องกว้าง 19 มม.</p>	⑩	Aluminium อะลูมิเนียม	Silver coloured anodized สีเงินอโนไดซ์	2,000	941.25.821
				3,000	941.25.831
				4,000	941.25.841
				6,000	941.25.861
<p>รางยึดผนังพร้อมรูนำร่องกว้าง 8 มม.</p>	⑪	Aluminium อะลูมิเนียม	Silver coloured anodized สีเงินอโนไดซ์	2,000	941.25.820
				3,000	941.25.830
				4,000	941.25.860

Order reference

Please order threaded end insert for running track ⑤ and mounting rail ⑩ or ⑪ separately

ข้อแนะนำในการสั่งซื้อ

กรุณาสั่งซื้อแกนต่อรางสำหรับติดตั้งราง ⑤, ⑩ หรือ ⑪ แยกต่างหาก

Installation (running track ⑤ and mounting rail ⑩ or ⑪)

Slide in threaded end insert at rail ends. The running track and mounting rail ends must be fixed with silicone points when installed between walls

การติดตั้ง (รางบน ⑤ และรางยึดผนัง ⑩ หรือ ⑪)

ติดตั้งรางโดยเลื่อนรางบนเข้ากับรางยึดผนังจนถึงปลายราง โดยรางบนต้องยึดด้วยซิลิโคนเข้ากับรางยึดผนัง

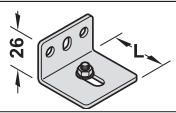
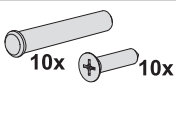
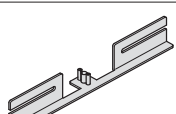
Mounting brackets and accessories เหล็กฉากและอุปกรณ์เสริม		Area of application การใช้งาน	Material วัสดุ	Finish สี	Wall distance track centre mm ระยะห่างผนัง	Length mm ความยาว ราง มม.	Cat. No. รหัสสินค้า
	Mounting bracket เหล็กฉาก	⑩ For running track ① สำหรับรางบน ①	Steel เหล็ก	Galvanized สีกัลวาไนซ์	16–25	36	940.42.061
					18–33	44	940.62.061
					33–55	64	940.42.063
	Threaded end insert for running track แกนสำหรับต่อราง	– For running track ⑤ and mounting rail ⑬ or ⑭ สำหรับรางบน ⑤ และราง ยึดผนัง ⑬ หรือ ⑭	Steel เหล็ก	Galvanized สีกัลวาไนซ์	–	–	941.25.090
	Floor guide for installation in wall pocket, with zero clearance กันแกว่งรางล่าง สำหรับติดตั้งบนเส้น หลังผนังแบบระยะ ศูนย์องศา	For installation on one or both sides to front side of sliding door wall pocket, for gap width 8–8.5 mm สำหรับติดตั้งด้านใดด้าน หนึ่งหรือทั้งสองด้านที่ติดตั้ง หลังผนังระยะห่างระหว่าง ช่อง 8–8.5 มม.	Steel เหล็ก	Galvanized สีกัลวาไนซ์	–	–	940.42.035

Note

Install mounting brackets every 400 mm.

หมายเหตุ

ติดตั้งเหล็กฉากทุกระยะ 400 มม.

6

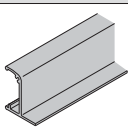
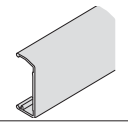
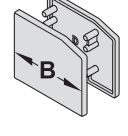
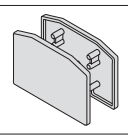
Panels and accessories ฝาครอบและอุปกรณ์เสริม		Area of application การใช้งาน	Material วัสดุ	Finish สี	Length mm ความยาว ราง มม.	Width B mm ความกว้าง B มม.	Cat. No. รหัสสินค้า					
	Clip panel, for integration in suspended ceilings ฝาครอบรางบน สำหรับติดตั้งในฝ้า	⑥ For running track ① สำหรับรางบน ①	Aluminium อะลูมิเนียม	Silver coloured anodized สีเงินอโนไดซ์	2,000	–	940.43.620					
					3,000		940.43.630					
					4,000		940.43.640					
					6,000		940.43.660					
	Clip panel, height 33 mm ฝาครอบรางสูง 33 มม.	⑦ For running track ①, and ⑤ สำหรับรางบน ① และ ⑤	Aluminium อะลูมิเนียม	Silver coloured anodized สีเงินอโนไดซ์	2,000	–	941.25.620					
					3,000		941.25.630					
					6,000		941.25.660					
	End cap set ฝาปิดปลายราง	– For running track ① and panel ⑧ for running track ⑤, mounting rail ⑭ and panel ⑨ สำหรับรางบน ① ติดตั้งกับ ฝาครอบราง ⑧ สำหรับรางบน ⑤, ติดตั้งกับรางยึดผนัง ⑭ และฝาครอบราง ⑨	Plastic พลาสติก	Silver coloured สีเงิน	–	50	941.25.040					
							For running track ⑤, mounting rail ⑬ and panel ⑨ สำหรับรางบน ⑤ ติดตั้งกับรางยึด ผนัง ⑬ และฝาครอบราง ⑨	Plastic พลาสติก	Silver coloured สีเงิน	–	61	941.25.041
							For running track ① and 2x panel ⑨ สำหรับรางบน ① ติดตั้งกับ ฝาครอบราง ⑨ x 2	Plastic พลาสติก	Silver coloured สีเงิน	–	61	941.25.042
	Guide track, bottom รางล่าง	⑧ For floor guide with zero clearance ⑩ สำหรับกันแกว่ง ⑩	Plastic พลาสติก	Black สีดำ	1,000	–	940.42.050					
					1,500		940.42.051					
					2,000		940.42.052					

We reserve the right to alter specifications without notice (HTH Architectural Hardware 2019).
บริษัทฯ ขอสงวนสิทธิ์การเปลี่ยนแปลงรายละเอียดโดยมิได้มีการแจ้งล่วงหน้า (อุปกรณ์ฮาร์ดแวร์ 2562)



We reserve the right to alter specifications without notice (HTH Architectural Hardware 2019).
บริษัทฯ ขอสงวนสิทธิ์การเปลี่ยนแปลงรายละเอียดโดยมิได้มีการแจ้งล่วงหน้า (อุปกรณ์ฮาร์ดแวร์ 2562)

Additional set Classic Running track for wall pocket solution

ชุดอุปกรณ์รางเสริมสำหรับบานเลื่อนแบบซ่อนในผนัง

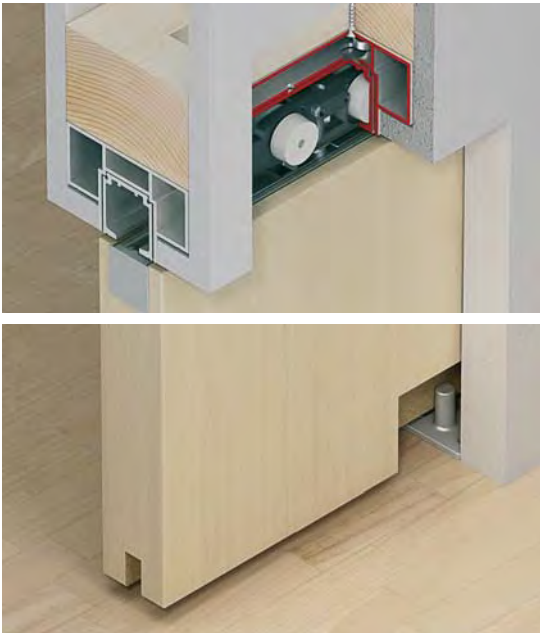

Feature

- For internal wall pocket widths 75, 100 or 125 mm
- Running track, running gear, self-closing mechanism can be removed after installation without wall opening
- Stopper position inside wall pocket can be adjusted after installation

Technical data

- Max. door weight per leaf: 40–120 kg

คุณสมบัติ

- อุปกรณ์รางเสริมสำหรับสำหรับบานเลื่อนซ่อนในผนัง 75, 100 และ 125 มม.
- รางบน ลูกล้อ อุปกรณ์ เปิด-ปิด บานอย่างนุ่มนวล สามารถถอดออกได้โดยไม่ต้องรื้อผนัง
- อุปกรณ์หยุดบานสามารถปรับหลังจากติดตั้งเสร็จ

ข้อมูลทางเทคนิค

- สามารถรับน้ำหนักบานประตูสูงสุด 40-120 กก. ต่อหนึ่งบานประตู

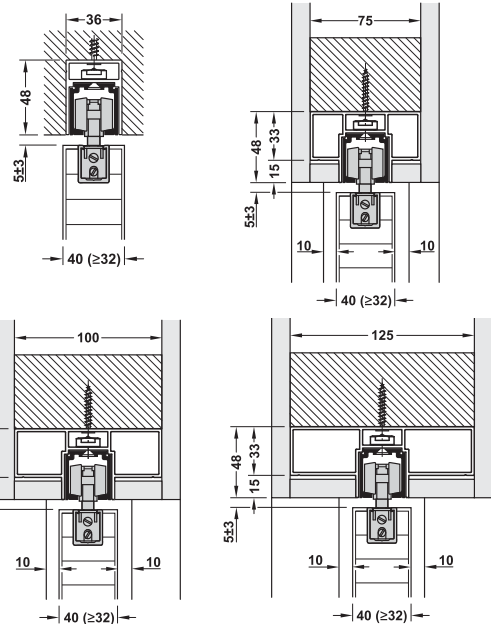

Floor guide

การติดตั้งตัวกันแกว่ง

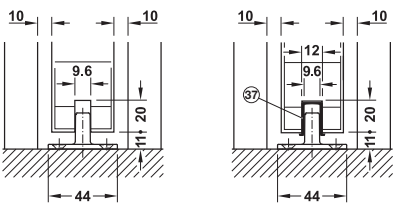

Without guide track
แบบไม่มีรางใต้บาน

With guide track
แบบติดตั้งรางใต้บาน

6

Set consisting of ประกอบด้วย	Material วัสดุ	Finish สี	Dim. (W x L) mm ขนาด (ก x ย) มม.	Effective length mm ระยะติดตั้ง มม.	Cat. No. รหัสสินค้า
<p>Track and rail set for wall pocket installation, consists of running track and mounting rail, floor guide ชุดรางเสริมประกอบด้วย รางบน, รางเสริม, กันแกว่ง</p>	Aluminium อะลูมิเนียม	Silver coloured anodized สีเงินโนไดซ์	36 x 2,000	1,980	940.43.280
			36 x 2,500	2,480	940.43.281
			36 x 3,000	2,980	940.43.282
			75 x 2,000	1,980	940.43.291
			75 x 2,500	2,480	940.43.292
			75 x 3,000	2,980	940.43.293
			100 x 2,000	1,980	940.43.294
			100 x 2,500	2,480	940.43.295
			100 x 3,000	2,980	940.43.296
			125 x 2,000	1,980	940.43.297
			125 x 2,500	2,480	940.43.298
			125 x 3,000	2,980	940.43.299
<p>Floor guide กันแกว่ง</p>	Plastic พลาสติก	Grey สีเทา	–	–	940.42.038
<p>Guide track, bottom รางล่าง</p>	Plastic พลาสติก	Black สีดำ	–	1,000	940.42.050
			–	1,500	940.42.051
			–	2,000	940.42.052

We reserve the right to alter specifications without notice (HTH Architectural Hardware 2019).
บริษัทฯ ขอสงวนสิทธิ์การเปลี่ยนแปลงรายละเอียดโดยไม่ได้มีการแจ้งล่วงหน้า (อุปกรณ์ฮาร์ดแวร์ 2562)

Application matrix for wall pocket solution

Prerequisite: Wall pocket is in the middle of the masonry wall. Must have enough space for door widths of 670–1,470 mm.

การใช้งานสำหรับบานเลื่อนแบบซ่อนผนัง

หมายเหตุ: ช่องว่างตรงกลางระหว่างผนังต้องมีพื้นที่เพียงพอสำหรับความกว้างบาน 670-1,470 มม.

Internal opening mm ความกว้างช่องเปิด มม.	Total door width mm ความกว้างบานรวม มม.	Door protrusion into the pocket mm ความหนาช่องเก็บบาน มม.	Door thickness mm ความหนาบาน มม.	Pocket width mm ความกว้างช่อง ซ่อนหลังผนัง มม.	Gap between door and pocket (left side/right side) mm ระยะห่างระหว่างบานกับช่องข้าง ผนัง มม.
650–700	670–720	20	32–42	52–62	10
701–800	721–820				
801–1,000	821–1,020				
1,001–1,200	1,021–1,220				
1,201–1,450	1,221–1,470				

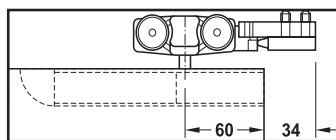
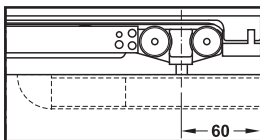

Note

Adhere to distance from door edge to centre of suspension point or pivoting point. This is required for swivelling the door into the wall pocket.

หมายเหตุ

ระยะขอบบานประตูถึงจุดกึ่งกลางของลูกกลิ้ง โดยจะต้องมีระยะหมุ่บานประตูเข้าไปในผนัง

Installation

รูปแบบการติดตั้ง

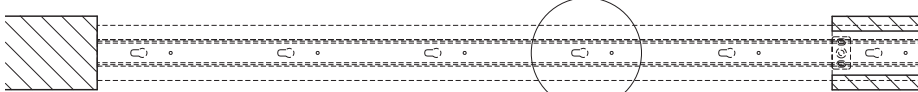

Mounting rail

Please note the sequence of the recesses!

การติดตั้งรางบน:

ให้เขว่นรางบนเข้ากับระยะของรางเขว่นหลังผนัง

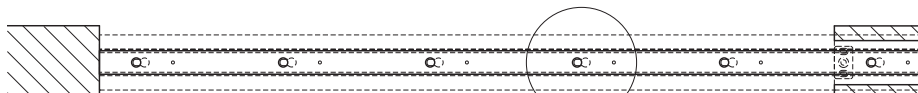

The running track is always clipped-in in direction of the locking point. The running track is secured with screws around the opening area.

รางบนจะถูกยึดตามจุดล็อกและติดตั้งสกรูบริเวณด้านล่างของจุดล็อก

Swivelling door into the pocket

หมุนบานประตูเข้าไปด้านในผนัง

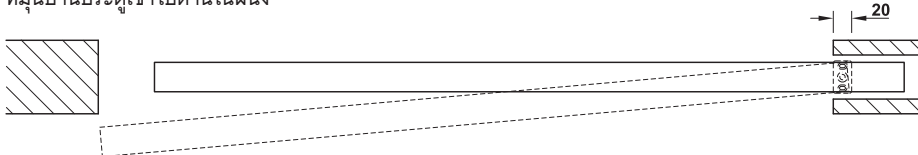

Order reference

Sliding door fitting Classic I page 6.34

Individual components page 6.36

ข้อแนะนำในการสั่งซื้อ

ชุดอุปกรณ์บานเลื่อน รุ่น Classic I หน้า 6.34

ส่วนประกอบแยกชิ้น หน้า 6.36

Sliding door fitting Classic 40-P/80-P/120-P SLIDO

อุปกรณ์บานเลื่อน รุ่น Classic 40-P/80-P/120-P SLIDO

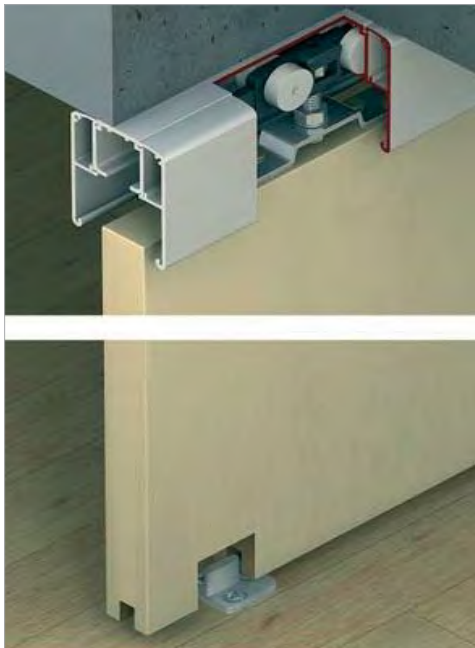

Feature

- For 1- and 2-leaf timber sliding doors
- Door height adjustable
- Suspension fitting with screwed on support flange
- Optional soft close device

Technical data

- Max. door weight per leaf: 40–120 kg

คุณสมบัติ

- สำหรับบานเลื่อนเดี่ยวและบานเลื่อนคู่
- สามารถปรับความสูงบานประตูได้
- เฟลทแขวนบานแบบมีปีกสำหรับยึดสลัก
- สามารถเลือกแบบมีอุปกรณ์การปิดแบบนุ่มนวล

ข้อมูลทางเทคนิค

- สามารถรับน้ำหนักบานประตูสูงสุด 40-120 กก. ต่อหนึ่งบานประตู

Ceiling installation and wall mounting

การติดตั้งบนผนังและเพดาน

Floor guide

การติดตั้งตัวกันแกว่ง

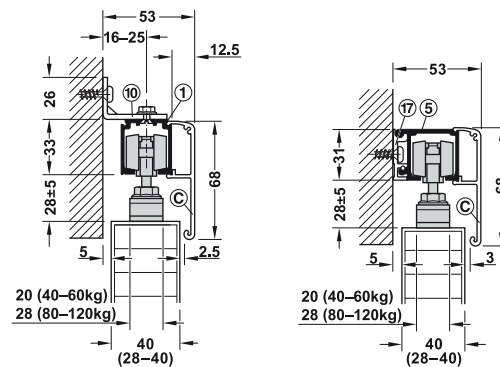
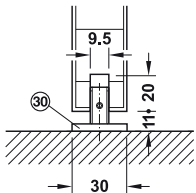

6

Sliding door fitting set, without running track อุปกรณ์บานเลื่อนครบชุด (ไม่รวมรางบาน)	Version รูปแบบ	Min. door width mm ความกว้างบานอย่างน้อย มม.	40 kg 40 กก.	80 kg 80 กก.	120 kg 120 กก.
Without soft closing mechanism ไม่มีระบบปิดแบบนุ่มนวล	A	500 (40-P/120-P)	940.42.005	940.82.100	941.02.100
On one side with soft closing mechanism พร้อมระบบปิดแบบนุ่มนวล 1 ด้าน	B	592 (40-P/80-P) 681 (120-P)	940.43.000	940.82.102	941.25.131
On both sides with soft closing mechanism พร้อมระบบปิดแบบนุ่มนวล 2 ด้าน	C	727–846	940.43.009	940.82.115	–
	D	847–966	940.43.005	940.82.103	–
	E	916 (40-P/80-P) 1,094 (120-P)	940.43.008	940.82.112	941.25.134

Packing: 1 set
ขนาดบรรจุ: 1 ชุด

Order reference

Individual components..... page 6.44
Tracks and accessories page 6.49
Sliding door application page 6.55

ข้อแนะนำในการสั่งซื้อ

ส่วนประกอบแยกชิ้น..... page 6.44
รางและอุปกรณ์เสริม page 6.49
รูปแบบการติดตั้ง..... page 6.55

We reserve the right to alter specifications without notice (HTH Architectural Hardware 2019).
บริษัทฯ ขอสงวนสิทธิ์การเปลี่ยนแปลงรายละเอียดโดยไม่แจ้งล่วงหน้า (อุปกรณ์ฮาร์ดแวร์ 2562)

Selection guide and trolley hanger

รูปแบบการติดตั้งชุดลูกกลิ้งและกันแกว่ง

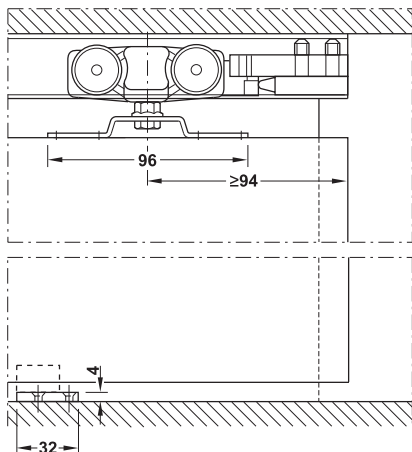

Soft closing versions overview

ภาพรวมของระบบปิดแบบนุ่มนวล

Version A without soft closing mechanism

แบบ A ไม่มีระบบการปิดแบบนุ่มนวล



Version B with soft closing mechanism (1-side)

แบบ B ระบบการปิดแบบนุ่มนวล (1 ด้าน)

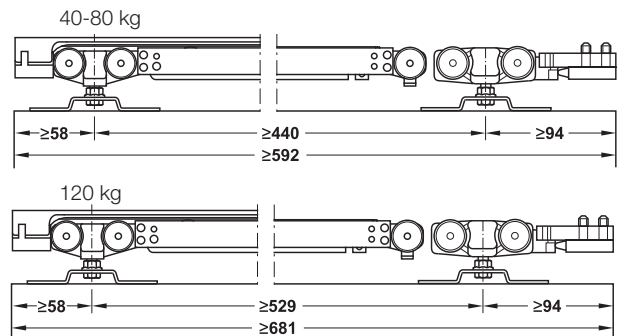

Version C with soft closing mechanism (both sides)

แบบ C ระบบการปิดแบบนุ่มนวล (2 ด้าน)

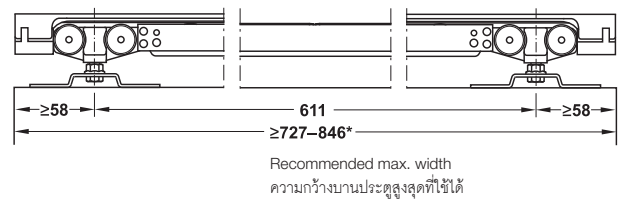

Version D with soft closing mechanism (both sides)

แบบ D ระบบการปิดแบบนุ่มนวล (2 ด้าน)







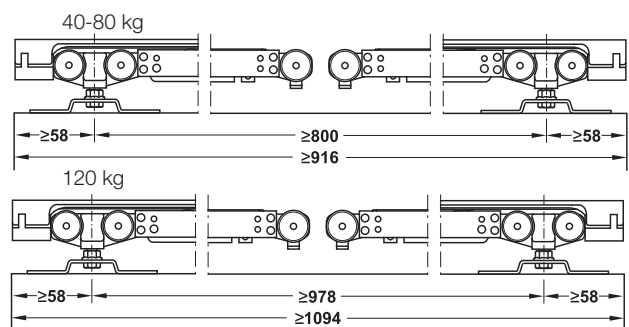

Version E with soft closing mechanism (both sides)

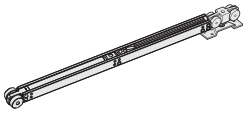
แบบ E ระบบการปิดแบบนุ่มนวล (2 ด้าน)

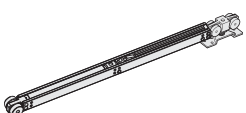

We reserve the right to alter specifications without notice (HTH Architectural Hardware 2019).
บริษัทฯ ขอสงวนสิทธิ์การเปลี่ยนแปลงรายละเอียดโดยมิได้มีการแจ้งล่วงหน้า (อุปกรณ์ฮาร์ดแวร์ 2562)

Set consisting of ประกอบด้วย		Model รุ่น	Version รูปแบบ	For 1-leaf สำหรับบานเดี่ยว	Cat. No. รหัสสินค้า
	Running gear, 4-wheel, suspension screw with nut and supporting flange for screw-mounting ลูกล้อพร้อมสลักและแหวนยึดแผ่นเพลทเหล็กแขวนบานแบบมีปีกสำหรับยึดสลัก	40-P	A	2 pcs. 2 ชิ้น	940.42.013
			B	1 pc. 1 ชิ้น	
	Soft and self closing mechanism อุปกรณ์ปิดแบบนุ่มนวล		B	1 pc. 1 ชิ้น	940.42.017
			E	2 pcs. 2 ชิ้น	
	Running gear, 4-wheel, suspension screw with nut and supporting flange for screw-mounting Soft and self closing mechanism both side ลูกล้อพร้อมสลักและแหวนยึดแผ่นเพลทเหล็กแขวนบานแบบมีปีกสำหรับยึดสลักอุปกรณ์ปิดแบบนุ่มนวล 2 ด้าน		C	1 pc. 1 ชิ้น	940.43.012
			D	1 pc. 1 ชิ้น	940.42.016
	Running gear, 4-wheel, suspension screw with nut and supporting flange for screw-mounting ลูกล้อพร้อมสลักและแหวนยึดแผ่นเพลทเหล็กแขวนบานแบบมีปีกสำหรับยึดสลัก	80-P	A	2 pcs. 2 ชิ้น	940.82.012
			B	1 pc. 1 ชิ้น	
	Soft and self closing mechanism อุปกรณ์ปิดแบบนุ่มนวล		B	1 pc. 1 ชิ้น	940.82.018
			E	2 pcs. 2 ชิ้น	
	Running gear, 4-wheel, suspension crew with nut and supporting flange for screw-mounting soft and self closing mechanism both side ลูกล้อพร้อมสลักและแหวนยึดเพลทเหล็กแขวนบานแบบมีปีกสำหรับยึดสลักอุปกรณ์เปิด-ปิด แบบนุ่มนวล 2 ด้าน		C	1 pc. 1 ชิ้น	940.82.019
			D	1 pc. 1 ชิ้น	940.82.015
	Running gear, 4-wheel, suspension screw with nut and supporting flange for screw-mounting ลูกล้อพร้อมสลักและแหวนยึดแผ่นเพลทเหล็กแขวนบานแบบมีปีกสำหรับยึดสลัก	120-P	A	2 pcs. 2 ชิ้น	941.02.021
			B	1 pc. 1 ชิ้น	941.25.131
	Soft and self closing mechanism อุปกรณ์ปิดแบบนุ่มนวล		B	1 pc. 1 ชิ้น	941.25.131
			E	2 pcs. 2 ชิ้น	
	Floor guide ตัวกันแกว่ง	40/80/120-P	A, B, C, D	1 pc. 1 ชิ้น	940.42.031
	Track buffer with retainer spring and rubber buffer ตัวหยุดบานพร้อมส่วนยึดลูกล้อแบบยืดหยุ่น	40-P	A	2 pcs. 2 ชิ้น	940.42.040
			B	1 pc. 1 ชิ้น	
		80/120-P	A	2 pcs. 2 ชิ้น	940.42.041
			B	1 pc. 1 ชิ้น	
	Release device with stopper อุปกรณ์ปลดบานพร้อมตัวหยุดใช้กับระบบปิดแบบนุ่มนวล	40/80/120-P	B	1 pc. 1 ชิ้น	940.42.042
			C, D, E	2 pcs. 2 ชิ้น	

Order reference

Catalogue numbers refer to 1 piece. Please indicate the quantities when ordering individual parts. Please order 2 sets for 2 leaf sliding doors.

ข้อแนะนำในการสั่งซื้อ

สินค้าที่ระบุในแคตตาล็อกขายเป็นชิ้น กรุณาระบุจำนวนของสินค้าที่ต้องการสั่ง สำหรับบานเลื่อนคู่ กรุณาสั่งซื้อสินค้าจำนวน 2 ชุด

Sliding door fitting Classic 40-K/80-K/120-K

อุปกรณ์บานเลื่อน รุ่น Classic 40-K/80-K/120-K



Floor guide

การติดตั้งตัวกันแกว่ง

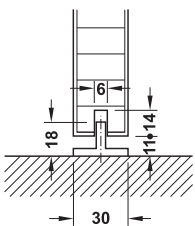

Feature

- For 1- and 2-leaf timber sliding doors
- Door height adjustable
- Suspension fitting with concealed support flange

Technical data

- Max. door weight per leaf: 40-120 kg

คุณสมบัติ

- สำหรับบานเลื่อนเดี่ยวและบานเลื่อนคู่
- สามารถปรับความสูงบานประตูได้
- เฟลทแขวนบานแบบระบบฝัง

ข้อมูลทางเทคนิค

- สามารถรับน้ำหนักบานประตูสูงสุด 40-120 กก. ต่อหนึ่งบานประตู

Ceiling installation and wall mounting

การติดตั้งบนผนังและเพดาน

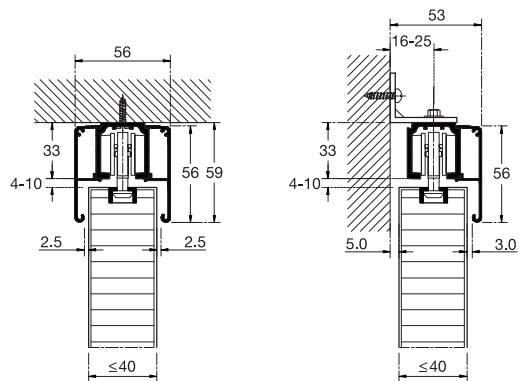

Version A without soft closing mechanism

แบบ A ไม่มีระบบการปิดแบบนุ่มนวล

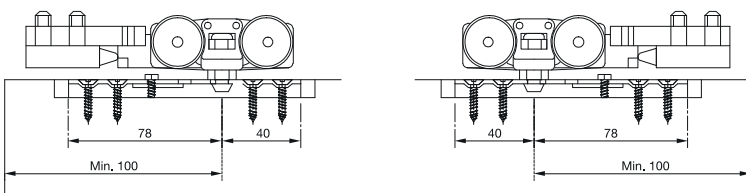

Sliding door fitting set, without running track อุปกรณ์บานเลื่อนครบชุด (ไม่รวมรางบน)		Version รูปแบบ	40 kg 40 กก.	80 kg 80 กก.	120 kg 120 กก.
	Without soft closing mechanism ไม่มีระบบปิดแบบนุ่มนวล	A	940.42.126	940.82.126	941.25.126

Packing: 1 set
ขนาดบรรจุ: 1 ชุด

We reserve the right to alter specifications without notice (HTH Architectural Hardware 2019).
บริษัทฯ ขอสงวนสิทธิ์การเปลี่ยนแปลงรายละเอียดโดยมิได้มีการแจ้งล่วงหน้า (อุปกรณ์ฮาร์ดแวร์ 2562)

Sliding door fitting Classic 40-O/80-O/120-O SLIDO

อุปกรณ์บานเลื่อน รุ่น Classic 40-O/80-O/120-O SLIDO

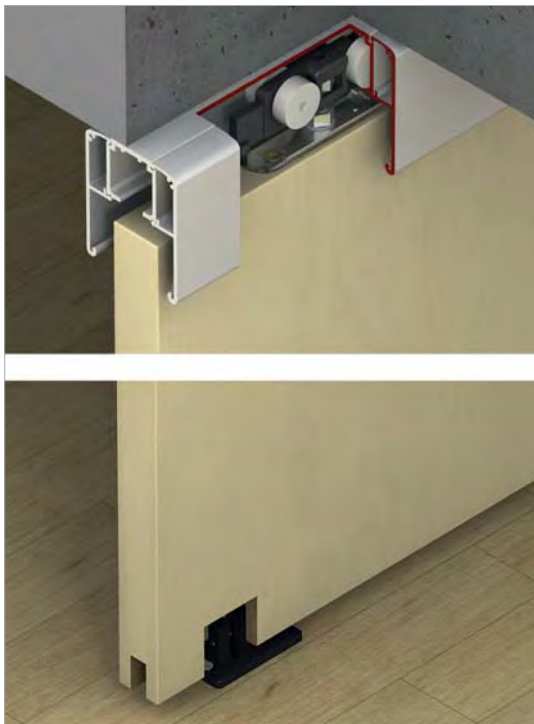

Feature

- For 1- and 2-leaf timber sliding doors
- Door height adjustable
- Suspension with recessed flange clip (without tools)

Technical data

- Max. door weight per leaf: 40–120 kg

คุณสมบัติ

- สำหรับบานเลื่อนเดี่ยวและบานเลื่อนคู่
- สามารถปรับความสูงบานประตูได้
- แผ่นเพลทแขวนบานแบบคลิป์ (ไม่ต้องใช้เครื่องมือ)

ข้อมูลทางเทคนิค

- สามารถรับน้ำหนักบานประตูสูงสุด 40-120 กก. ต่อหนึ่งบานประตู

Ceiling installation and wall mounting

วิธีการติดตั้งที่ผนังและเพดาน

Floor guide

การติดตั้งกันแกว่ง

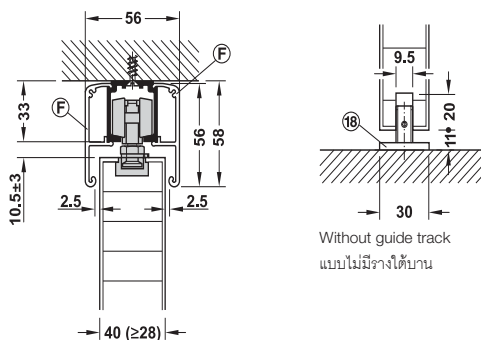

Sliding door fitting set, without running track อุปกรณ์บานเลื่อนครบชุด (ไม่รวมรางบน)		Version รูปแบบ	Min. door width mm ความกว้างบานอย่างน้อย มม.	40 kg 40 กก.	80 kg 80 กก.	120 kg 120 กก.
	Without soft closing mechanism ไม่มีระบบปิดแบบนุ่มนวล	A	500 (40-O/120-O)	940.42.006	940.82.101	941.02.101
	On one side with soft closing mechanism พร้อมระบบปิดแบบนุ่มนวล 1 ด้าน	B	592 (40-O/80-O) 681 (120-O)	940.43.001	940.82.104	941.25.111
	On both sides with soft closing mechanism พร้อมระบบปิดแบบนุ่มนวล 2 ด้าน	E	916 (40-O/80-O) 1094 (120-O)	940.43.006	940.82.105	941.25.114

Packing: 1 set
ขนาดบรรจุ: 1 ชุด

Order reference

Individual components..... page 6.48
Tracks and accessories page 6.49
Sliding door application page 6.55

ข้อแนะนำในการสั่งซื้อ

ส่วนประกอบแยกกัน..... หน้า 6.48
รางและอุปกรณ์เสริม หน้า 6.49
รูปแบบการติดตั้ง หน้า 6.55

Section guide and trolley hanger

อุปกรณ์กันแกว่งและชุดแขวนลูกกลิ้ง

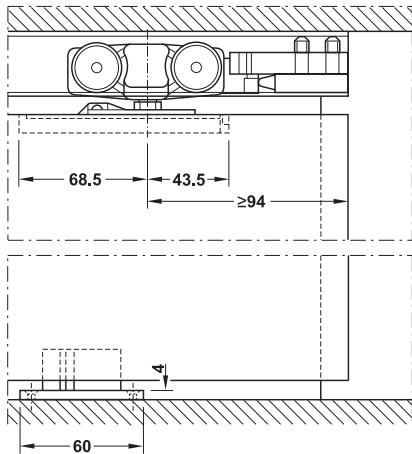

Installation

การติดตั้ง

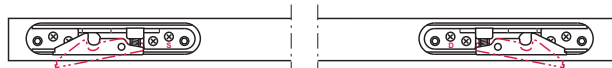

Left flange clip
คลิปหนีบด้านซ้าย

Right flange clip
คลิปหนีบด้านขวา

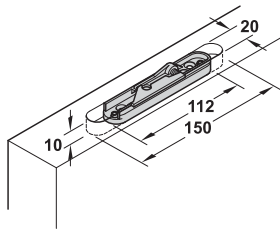

Routing dimension
ระยะการเจาะบาน

Soft closing versions overview

ภาพรวมของระบบปิดแบบนุ่มนวล

Version A without soft closing mechanism, for Classic 40-120-O
แบบ A ไม่มีระบบการปิดแบบนุ่มนวล สำหรับรุ่น Classic 40-120-O

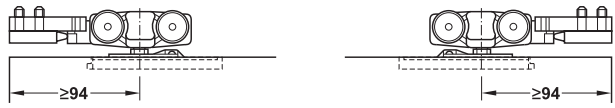

Version B with soft closing mechanism (1-side) for Classic 40-80-O
แบบ B ระบบการปิดที่นุ่มนวล (1 ด้าน) สำหรับรุ่น Classic 40-80-O

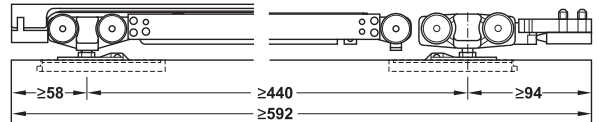

Version B with soft closing mechanism (1 sides) for Classic 120-0
แบบ B ระบบการปิดแบบนุ่มนวล (1 ด้าน) สำหรับรุ่น Classic 120-0



Version E with soft closing mechanism (1 side), for Classic 40-0 and 80-0



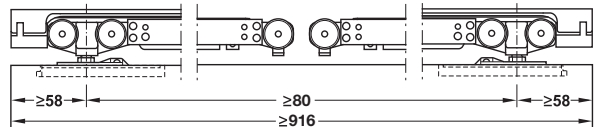

แบบ E ระบบการปิดแบบนุ่มนวล (1 ด้าน) สำหรับรุ่น Classic 40-0 และ 80-0

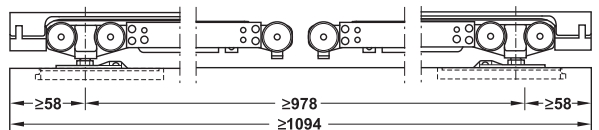

Version E with soft closing mechanism (both side), for Classic 120-0

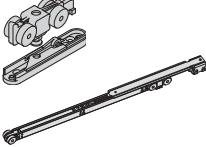
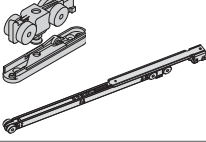
แบบ E ระบบการปิดแบบนุ่มนวล (2 ด้าน) สำหรับรุ่น Classic 120-0

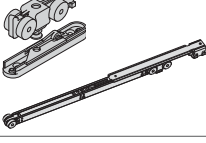

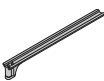
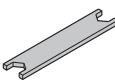
Set consisting of ประกอบด้วย		Model รุ่น	Mounting การติดตั้ง	Version รูปแบบ	For 1-leaf สำหรับบานเดี่ยว	Cat. No. รหัสสินค้า
	Running gear, 4 rollers, suspension screw with nut, flange clip for hooking in (without tool) ลูกล้อพร้อมสลกรูและแผ่นเฟลทแขวนบานแบบคลิก	40-O	Left ซ้าย	A	1 pc. 1 ชิ้น	940.42.014
			Right ขวา	A, B	1 pc. 1 ชิ้น	940.42.015
	Running gear, 4 rollers, suspension screw with nut, flange clip for hooking in (without tool) with soft and self closing mechanism ลูกล้อพร้อมสลกรูและแผ่นเฟลทแขวนบานแบบคลิกพร้อมระบบการปิดแบบนุ่มนวล	40-O	Left ซ้าย	B, E	1 pc. 1 ชิ้น	940.42.018
			Right ขวา	E	1 pc. 1 ชิ้น	940.42.019
	Running gear, 4 rollers, suspension screw with nut, flange clip for hooking in (without tool) ลูกล้อพร้อมสลกรูและแผ่นเฟลทแขวนบานแบบคลิก	80-O	Left ซ้าย	A	1 pc. 1 ชิ้น	940.82.013
			Right ขวา	A, B	1 pc. 1 ชิ้น	940.82.014
	Running gear, 4 rollers, suspension screw with nut, flange clip for hooking in (without tool) with soft and self closing mechanism ลูกล้อพร้อมสลกรูและแผ่นเฟลทแขวนบานแบบคลิกพร้อมระบบการปิดแบบนุ่มนวล	80-O	Left ซ้าย	B, E	1 pc. 1 ชิ้น	940.82.016
			Right ขวา	E	1 pc. 1 ชิ้น	940.82.017
	Running gear, 4 rollers, suspension screw with nut, flange clip for hooking in (without tool) ลูกล้อพร้อมสลกรูและแผ่นเฟลทแขวนบานแบบคลิก	120-O	Left ซ้าย	A	1 pc. 1 ชิ้น	941.02.022
			Right ขวา	A	1 pc. 1 ชิ้น	941.02.023
	Running gear, 4 rollers, suspension screw with nut, flange clip for hooking in (without tool) with soft and self closing mechanism ลูกล้อพร้อมสลกรูและแผ่นเฟลทแขวนบานแบบคลิกพร้อมระบบการปิดแบบนุ่มนวล	120-O	Left ซ้าย	A	1 pc. 1 ชิ้น	–
			Right ขวา	A, B	1 pc. 1 ชิ้น	–
	Floor guide ตัวกันแกว่ง	–	–	A, B, E	1 pc. 1 ชิ้น	940.42.031
	Track buffer with retainer spring and rubber buffer ตัวหยุดบานพร้อมสปริงยึดลูกล้อแบบยืดหยุ่น	40/80/ 120-O	–	A	2 pcs. 2 ชิ้น	940.42.041
			–	B	1 pc. 1 ชิ้น	
	Release device with stopper, key tool อุปกรณ์ปลดบานพร้อมตัวหยุด ใช้กับระบบปิดแบบนุ่มนวล	80/ 120-O	–	B	1 pc. 1 ชิ้น	940.42.042
			–	E	2 pcs. 2 ชิ้น	
	Mounting key tool เครื่องมือสำหรับประกอบ	80/ 120-O	–	A, B, E	1 pc. 1 ชิ้น	940.43.032

Running tracks รางบน		Material วัสดุ	Finish สี	Length mm ความยาว มม.	Cat. No. รหัสสินค้า
	Single running track, pre-drilled, 31 x 33 mm (W x H) รางบนพร้อมรูนำร่อง 31 x 33 (ก x ส)	① Aluminium อะลูมิเนียม	Silver coloured anodized สีเงินอโนไดซ์	2,000	940.40.922
				3,000	940.43.932
				4,000	940.43.942
				6,000	940.43.962
	Single running track รางบน	⑤ Aluminium อะลูมิเนียม	Silver coloured anodized สีเงินอโนไดซ์	2,000	941.25.920
				3,000	941.25.930
				4,000	941.25.940
				6,000	941.25.960
	Mounting rail, pre-drilled, width 19 mm รางยึดผนังพร้อมรูนำร่องกว้าง 19 มม.	⑬ Aluminium อะลูมิเนียม	Silver coloured anodized สีเงินอโนไดซ์	2,000	941.25.821
				3,000	941.25.831
				4,000	941.25.841
				6,000	941.25.861
	Mounting rail, pre-drilled, width 8 mm รางยึดผนังพร้อมรูนำร่องกว้าง 8 มม.	⑭ Aluminium อะลูมิเนียม	Silver coloured anodized สีเงินอโนไดซ์	2,000	941.25.820
				3,000	941.25.830
				4,000	941.25.860
				6,000	941.25.860
	Mounting rail, high, pre-drilled width 8 mm รางยึดผนังพร้อมรูนำร่องกว้าง 8 มม.	⑰ Aluminium อะลูมิเนียม	Silver coloured anodized สีเงินอโนไดซ์	2,000	941.25.822
				3,000	941.25.832

Order reference

Please order threaded end insert for running track ⑤ and mounting rail ⑬ or ⑭ separately.

ข้อแนะนำในการสั่งซื้อ

กรุณาสั่งซื้อสกรูสำหรับติดตั้งราง ⑤ แยกต่างหาก ⑬ หรือ ⑭ การติดตั้งรางบน

Installation (running track ⑤ and mounting rail ⑬, ⑭, ⑰ or ⑱)

Slide-in threaded insert or screw-in screw at rail ends (countersunk for flush screw head). The running track and mounting rail ends must be fixed with glue points when installed between walls. Mounting rail ⑰ and ⑱ prevents lightweight construction walls, for example, from tipping.

การติดตั้งราง ⑤ และ ราง ⑬, ⑭, ⑰ หรือ ⑱

ในกรณีต่อรางสามารถใช้สกรูหัวจมแบบหัวตัด ติดตั้งที่ปลายราง และติดตั้งรางบนและรางยึดผนังโดยกาวในกรณีติดตั้งในกรณีติดตั้งเข้ากับผนังเบา ให้ใช้ราง ⑰ และ ⑱ ในการติดตั้ง

Mounting brackets and accessories เหล็กฉากและอุปกรณ์เสริม	Area of application การใช้งาน	Material วัสดุ	Finish สี	Wall distance track centre mm ระยะห่างผนัง มม.	Length mm. ความยาว มม.	Cat. No. รหัสสินค้า
	⑩ For running track ① สำหรับรางบน ①	Steel เหล็ก	Galvanized สีกัลวาไนซ์	16–25	36	940.42.061
				18–33	44	940.62.061
				33–55	64	940.42.063
	–	Steel เหล็ก	Galvanized สีกัลวาไนซ์	–	–	940.43.032
	–	Steel เหล็ก	Galvanized สีกัลวาไนซ์	–	–	941.25.090
	For installation on one or both sides to front side of sliding door wall pocket, for gap width 8–8.5 mm สำหรับติดตั้งด้านใดด้านหนึ่งหรือทั้งสองด้านที่ติดตั้งหลังผนังระยะห่างระหว่างช่อง 8-8.5 มม.	Steel เหล็ก	Galvanized สีกัลวาไนซ์	–	–	940.42.035

Note

Please install mounting bracket ⑩ every 400 mm

หมายเหตุ

ติดตั้งเหล็กฉาก ⑩ ทุกระยะ 400 มม.

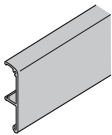
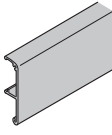
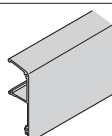
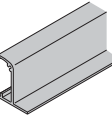
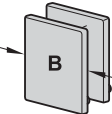
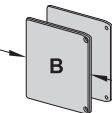
Panels and accessories ฝาครอบและอุปกรณ์เสริม		Area of application การใช้งาน	Material วัสดุ	Finish สี	Length mm ความยาว มม.	Cat. No. รหัสสินค้า
	Clip panel, height 56 mm ฝาครอบรางสูง 56 มม.	Ⓕ For running track ①, ②, ③, ④ and ⑤ สำหรับรางบน ①, ②, ③, ④ และ ⑤	Aluminium อะลูมิเนียม	Silver coloured anodized สีเงินอโนไดซ์	2,000	940.43.123
					3,000	940.43.133
					4,000	940.43.143
					6,000	940.43.163
	Clip panel, height 68 mm ฝาครอบรางสูง 68 มม.	Ⓒ For running track ①, ②, ③, ④ and ⑤ สำหรับรางบน ①, ②, ③, ④ และ ⑤	Aluminium อะลูมิเนียม	Silver coloured anodized สีเงินอโนไดซ์	2,000	940.43.120
					3,000	940.43.130
					4,000	940.43.140
					6,000	940.43.160
				Stainless steel coloured anodized สีสแตนเลส อโนไดซ์	2,000	940.43.122
					3,000	940.43.132
					4,000	940.43.142
					6,000	940.43.162
	Clip panel, for thick doors, height 68 mm, width 22.5 mm ฝาครอบรางสำหรับ บานหนาสูง 68 มม. กว้าง 22.5 มม.	Ⓓ For running track ①, ②, ③, ④ and ⑤ สำหรับรางบน ①, ②, ③, ④ และ ⑤	Aluminium อะลูมิเนียม	Silver coloured anodized สีเงินอโนไดซ์	2,000	940.43.220
					3,000	940.43.230
					4,000	940.43.240
					6,000	940.43.260
	Clip panel, for integration in suspended ceilings ฝาปิดแบบคลิปลงสำหรับ รางบน พร้อมแผ่นปิด ด้านล่าง	Ⓖ For running track ①, ③ and ④ สำหรับรางบน ①, ③ และ ④	Aluminium อะลูมิเนียม	Silver coloured anodized สีเงินอโนไดซ์	2,000	940.43.620
					3,000	940.43.630
					4,000	940.43.640
					6,000	940.43.660
	End cap set ฝาปิดปลายราง	– For running track ① สำหรับรางบน ①	Plastic พลาสติก	Silver coloured สีเงิน	31	940.43.066
						For running track ① and panel ③ สำหรับรางบน ① ติดตั้งกับฝาครอบ ราง ③
Stainless steel coloured สีสแตนเลส	44	940.43.036				
	For running track ⑤ with mounting rail ⑱, ⑲ and panel ③ สำหรับรางบน ⑤ ติดตั้งกับรางยึด ผนัง ⑱, ⑲ และฝาครอบราง ③	Plastic พลาสติก	Silver coloured สีเงิน	52		941.25.033
Stainless steel coloured สีสแตนเลส				62		941.25.036
	For running track ⑤ with mounting rail ⑱, ⑲ and panel ③ สำหรับรางบน ⑤ ติดตั้งกับรางยึด ผนัง ⑱, ⑲ และฝาครอบราง ③	Plastic พลาสติก	Silver coloured สีเงิน	63		941.25.034
Stainless steel coloured สีสแตนเลส				63		941.25.037
	For running track ① and panel ④ สำหรับรางบน ① ติดตั้งกับฝาครอบ ราง ④	Plastic พลาสติก	Silver coloured สีเงิน	54		940.43.030

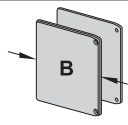
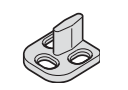
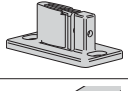
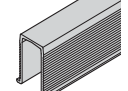
Panels and accessories ฝาครอบและอุปกรณ์เสริม		Area of application การใช้งาน	Material วัสดุ	Finish สี	Length mm ความยาว มม.	Cat. No. รหัสสินค้า
	End cap set ฝาปิดปลายราง	– For running track ⑤ with mounting rail ⑯, ⑰ and panel ① สำหรับรางบน ⑤ ติดตั้งกับรางยึดผนัง ⑯, ⑰ และฝาครอบราง ①	Plastic พลาสติก	Silver coloured สีเงิน	73	941.25.035
		For running track ① and panel ⑥, for running track ⑤ with mounting rail ⑰, ⑱ and panel ⑥ สำหรับรางบน ① และฝาครอบราง ⑥, หรือสำหรับรางบน ⑤ ติดตั้งกับรางยึดผนัง ⑰, ⑱ และฝาครอบราง ⑥	Plastic พลาสติก	Silver coloured สีเงิน	54	940.43.028
		For running track ⑤ with mounting rail ⑯ and panel ⑥ สำหรับรางบน ⑤ ติดตั้งกับรางยึดผนัง ⑯ และฝาครอบราง ⑥	Plastic พลาสติก	Silver coloured สีเงิน	64	940.43.037
	Floor guide กันแกว่ง	③② For 1-leaf sliding doors สำหรับบานเลื่อนเดี่ยว	Plastic พลาสติก	Grey สีเทา	–	940.42.031
	Floor guide with zero clearance อุปกรณ์กันแกว่งแบบปรับได้	③① –	Plastic พลาสติก	Black สีดำ	–	940.42.030
	Guide track รางล่าง	③① For floor guide with zero clearance ⑱ สำหรับกันแกว่ง ⑱	Plastic พลาสติก	Black สีดำ	1,000	940.42.050
					1,500	940.42.051
					2,000	940.42.052

Note

Please install fixing clip ① every 400 mm

หมายเหตุ

ติดตั้งฝาครอบรางสำหรับติดตั้งฝาครอบไม้ทุกๆ ระยะ 400 มม.

Track stopper

อุปกรณ์เสริมผลึกเพื่อเปิด

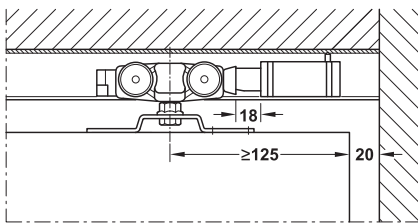
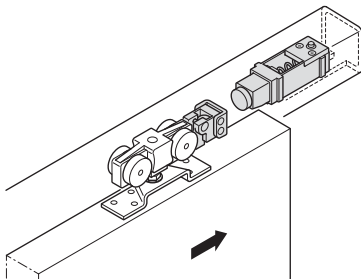

Track stopper
อุปกรณ์หยุดบานผลึกเพื่อเปิด

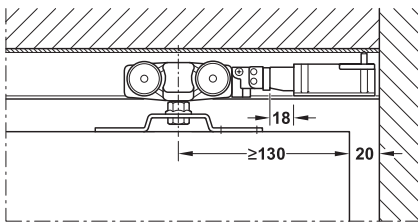

Track stopper with magnetic pull
อุปกรณ์หยุดบานผลึกเพื่อเปิดแบบมีแม่เหล็ก

Feature

- For SLIDO Classic 40-P/80-P/120-P, 40-0/80-0/120-0, 40-I/80-I/120-I
- For sliding doors running hidden in the wall
- Replaces the cushioning stopper and spring handle
- Door will move out from the wall niche by tapping, making the handle reachable

Technical data

- Max. door weight per leaf: 40–120 kg

คุณสมบัติ

- สำหรับรุ่น SLIDO Classic 40-P/80-P/120-P, 40-0/80-0/120-0, 40-I/80-I/120-I
- สำหรับบานเลื่อนแบบซ่อนในผนัง
- ใช้แทนตัวหยุดบาน
- บานเลื่อนจะเลื่อนออกจากผนังโดยการกดสันบาน

ข้อมูลทางเทคนิค

- สามารถรับน้ำหนักบานประตูสูงสุด 40-120 กก. ต่อหนึ่งบานประตู

Installation

The track stopper must be slid into the track frontally and fixed with the screw. Please observe a wall distance of 20 mm to guarantee a proper damping function.

Not suitable in combination with soft close self closing system.

การติดตั้ง

อุปกรณ์หยุดบานติดตั้งด้านในปลายรางด้านใดด้านหนึ่ง และยึดด้วยสกรู เพื่อการทำงานของอุปกรณ์ติดตั้งบานห่างจากผนัง 20 มม. ไม่เหมาะสำหรับใช้ร่วมกับระบบปิดแบบนุ่มนวล

6

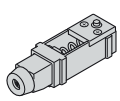
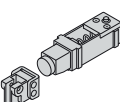
		For max. door weight kg สามารถรับน้ำหนักบานประตูสูงสุด กก.	Cat. No. รหัสสินค้า
	Track stopper อุปกรณ์หยุดบาน	40	940.42.070
		80	940.42.071
		120	940.42.072
	Track stopper, magnetic อุปกรณ์หยุดบานพร้อมแม่เหล็ก	40	940.42.310
		80	940.42.311
		120	940.42.312

Packing: 1 pc.
ขนาดบรรจุ: 1 ชิ้น

Additional set Classic Synchro SLIDO

ชุดอุปกรณ์เสริม Classic Synchro SLIDO

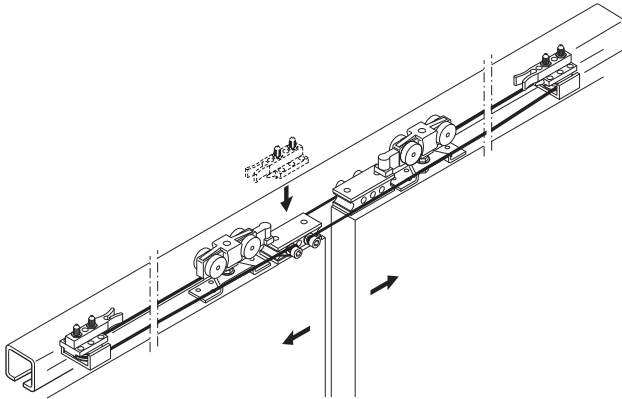

For 1 Synchro set please order:

2 Sets of 1-leaf sliding door fitting for required weight
40, 80 or 120 kg (940.42.005, 940.82.100 or 941.02.100)
1 Set of Classic Synchro fitting (940.44.002)
1 Track in required length 2,000; 3,000; 4,000 or 6,000 mm
(940.43.922/932/942/962)
Additional you can order the accordingly clip cover plate and end
cap set, please see page AH 6.49-6.51

สำหรับชุดบานเลื่อนสายพาน กรุณาสั่งซื้อชุดบานเลื่อนดังต่อไปนี้
ชุดบานเลื่อนเดี่ยว น้ำหนัก 40, 80 หรือ 120 กก. : 2 ชุด
(940.42.005, 940.82.100, 941.02.100)
ชุดสายพาน (940.44.002) : 1 ชุด
รางบนตามความยาวที่ต้องการ 2,000 3,000 4,000 และ 6,000 มม. : 1 ชุด
(940.43.922/932/942/962)
สามารถสั่งซื้อฝาครอบรางบนและฝาปิดรางได้ตามต้องการ
จากหน้า AH 6.49-6.51

Feature

- For SLIDO Classic 40-P/80-P/120-P
- Symmetrical opening of 2-leaf doors
- Low wear and tear with quiet running action

Technical data

- Max. door weight per leaf: 40–120 kg
- Min. door width: 600 mm

คุณสมบัติ

- สำหรับรุ่น SLIDO Classic 40-P/80-P/120-P
 - เปิดประตูบานคู่พร้อมกันทั้ง 2 บาน
 - การเปิดปิดนุ่มนวลและปราศจากเสียงรบกวน
- ข้อมูลทางเทคนิค**
- สำหรับบานเลื่อนน้ำหนักไม่เกิน 40-120 กก.
 - สำหรับความกว้างบานอย่างน้อย 600 มม.

Note

The additional set can only be used in combination with standard
equipment consisting of 2 sets for 1-leaf sliding doors (Classic
40-P/80-P/120-P) and running track. Not suitable for versions with
soft and self closing mechanism.

หมายเหตุ

ชุดอุปกรณ์เสริมใช้ร่วมกับอุปกรณ์มาตรฐานสำหรับ บานเลื่อนเดี่ยว 2 ชุด
(Classic 40-P/80-P/120-P) และรางบน
สำหรับอุปกรณ์เสริมนี้ไม่สามารถใช้ร่วมกับระบบปิดแบบนุ่มนวล

Synchro fitting set ชุดบานเลื่อนสายพาน	Cat. No. รหัสสินค้า
For 2-leaf door without soft closing mechanism สำหรับ 2 บาน ไม่มีระบบการปิดแบบนุ่มนวล	940.44.002

Set consisting of ประกอบด้วย		For 2-leaf doors สำหรับบานเลื่อนคู่	Cat. No. รหัสสินค้า
	Track buffer with deflection roller ล้อสายพานพร้อมตัวหยุดบาน	2 pcs. 2 ชิ้น	940.44.070
	Cable mounting block ตัวยึดต่อสายเคเบิล	2 pcs. 2 ชิ้น	940.44.073
	Cable with plastic sheathing 10 m สายพานเคเบิลหุ้มด้วยพลาสติก 10 ม.	1 pc. 1 ชิ้น	940.44.074

Order reference

Catalogue numbers refer to 1 piece. Please indicate the quantities when ordering individual parts. Please order 2 sets for 2-leaf sliding doors.

ข้อแนะนำในการสั่งซื้อ

สินค้าที่ระบุในแคตตาล็อกขายเป็นชิ้น กรุณาระบุจำนวนของสินค้าที่ต้องการสั่ง สำหรับบานเลื่อนคู่ กรุณาสั่งซื้อสินค้าจำนวน 2 ชุด

Order reference

Sliding door fitting Classic 40-P/80-P/120-P.....page 6.42

ข้อแนะนำในการสั่งซื้อ

ชุดอุปกรณ์บานเลื่อน รุ่น Classic 40-P/80-P/120-Pหน้า 6.42

Additional set Classic Stacking

ชุดอุปกรณ์เสริมจูงบานเลื่อนสำหรับ รุ่น Classic

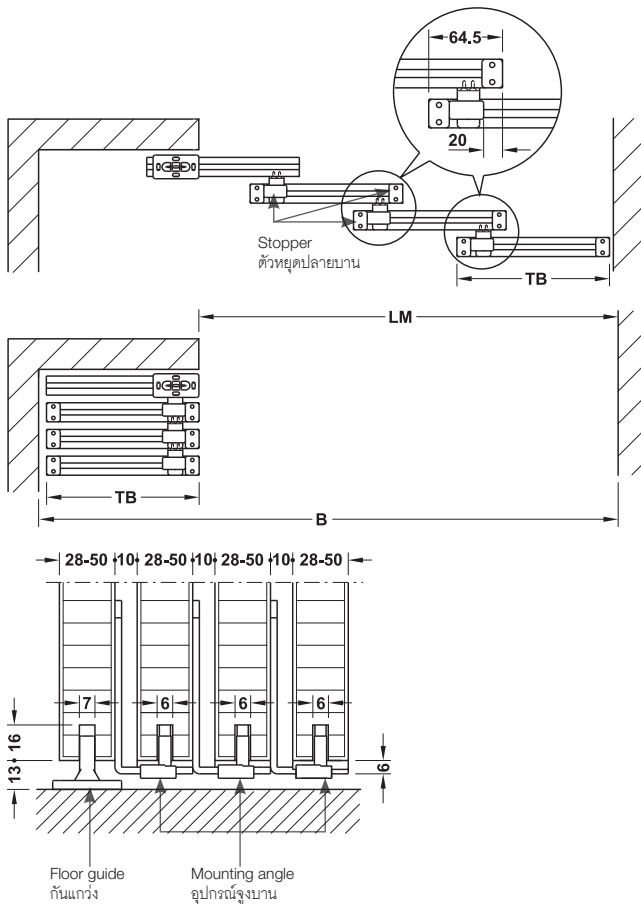

Feature

- For SLIDO Classic 40-I/80-I/120-I, 40-P/80-P/120-P, 40-O/80-O/120-O
- For stacking of 2-leaf, 3-leaf and 4-leaf sliding doors

Technical data

- Max. door weight per leaf: 40–120 kg
- Min. door leaf width: 700 mm

คุณสมบัติ

- สำหรับรุ่น SLIDO Classic 40-I/80-I/120-I, 40-P/80-P/120-P, 40-O/80-O/120-O

• ชุดสำหรับจูงบานเลื่อน 2 บาน 3 บาน และ 4 บาน

ข้อมูลทางเทคนิค

- สามารถรับน้ำหนักบานประตูสูงสุด 40-120 กก. ต่อหนึ่งบานประตู
- สำหรับประตูกว้างอย่างน้อย 700 มม.

TB = Door width, LM = Clear width, B = Overall width

TB = ความกว้างประตู, LM = ความกว้างระยะประตู, B = ความกว้างช่องเปิดรวม

2 leaf doors: $TB = (LM + 129 \text{ mm})/2$

ระยะสำหรับติดตั้ง 2 บาน:

ความกว้างประตู = (ความกว้างระยะประตู + 129 มม.)/2

3 leaf doors: $TB = (LM + 193.5 \text{ mm})/3$

ระยะสำหรับติดตั้ง 3 บาน:



ความกว้างประตู = (ความกว้างระยะประตู + 193.5 มม.)/3

4 leaf doors (see drawing): $TB = (LM + 258 \text{ mm})/4$

ระยะสำหรับติดตั้ง 4 บาน:

ความกว้างประตู = (ความกว้างระยะประตู + 258 มม.)/4

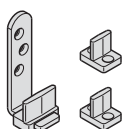
6

	For 2-leaf สำหรับจูงบานเลื่อน 2 บาน	For 3-leaf สำหรับจูงบานเลื่อน 3 บาน	For 4-leaf สำหรับจูงบานเลื่อน 4 บาน	Cat. No. รหัสสินค้า
	1 set 1 ชุด	2 sets 2 ชุด	3 sets 3 ชุด	940.44.001
	1 pc. 1 ชิ้น	1 pc. 1 ชิ้น	1 pc. 1 ชิ้น	942.35.400

Order reference

Sliding door fitting sets Classic I/P/Opage 6.34/6.42/6.46

Tracks and accessories page 6.49

ข้อแนะนำในการสั่งซื้อ

อุปกรณ์ชุดลูกกลิ้ง Classic I/P/O..... หน้า 6.34/6.42/6.46

รางและอุปกรณ์เสริม..... หน้า 6.49

We reserve the right to alter specifications without notice (HTH Architectural Hardware 2019).
บริษัทฯ ขอสงวนสิทธิ์การเปลี่ยนแปลงรายละเอียดโดยมิได้มีการแจ้งล่วงหน้า (อุปกรณ์ฮาร์ดแวร์ 2562)

Sliding door application for Classic P/O/I and Synchro SLIDO

การติดตั้งรูปแบบต่าง ๆ สำหรับอุปกรณ์บานเลื่อนรุ่น Classic P/O/I และ synchro SLIDO

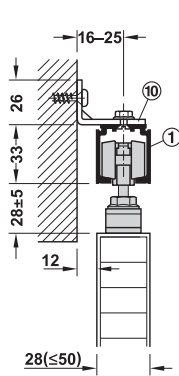

Wall mounting with mounting bracket
การติดตั้งบนผนังด้วยเหล็กจากติดผนัง

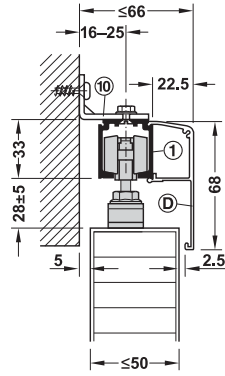

Wall mounting with concealed mounting bracket and wide clip panel 68 mm
การติดตั้งบนผนังด้วยเหล็กจากติดผนัง และฝาครอบรางแบบคลิก 68 มม.

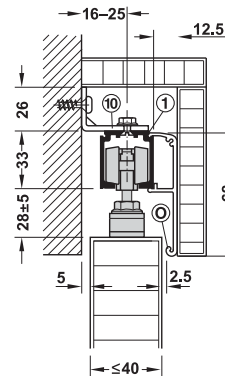

Wall mounting with mounting bracket and fixing clip for wooden panel
การติดตั้งบนผนังด้วยเพลาติดผนัง และฝาปิดแบบคลิกสำหรับบานไม้

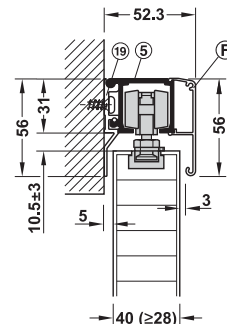

Wall mounting with running track, mounting rail high, width 8 mm, and clip panel 56 mm
การติดตั้งบนผนังด้วยรางยึดผนังกว้าง 8 มม. และฝาครอบรางแบบคลิก 56 มม.

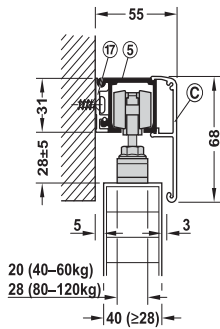

Wall mounting with running track, mounting rail, width 8 mm, and clip panel 68 mm
การติดตั้งบนผนังด้วยรางยึดผนังกว้าง 8 มม. และฝาครอบรางแบบคลิก 68 มม.

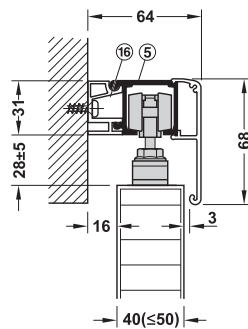

Wall mounting with running track, mounting rail, width 19 mm, and clip panel 68 mm
การติดตั้งบนผนังด้วยรางยึดผนังกว้าง 19 มม. และฝาครอบรางแบบคลิก 68 มม.

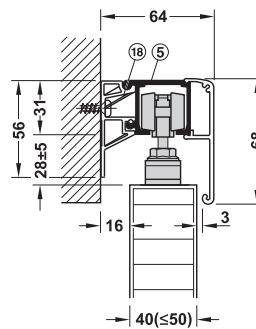

Wall mounting with running track, mounting rail high, width 19 mm, and clip panel 68 mm
การติดตั้งบนผนังด้วยรางยึดผนังกว้าง 19 มม. และฝาครอบรางแบบคลิก 68 มม.

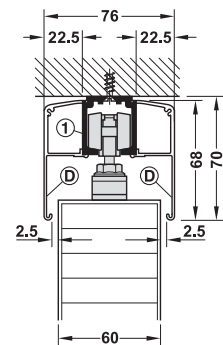

Ceiling installation with running track and 2 x wide clip panel 68 mm
การติดตั้งบนเพดานด้วยรางและฝาปิดแบบคลิก 68 มม. 2 ชิ้น

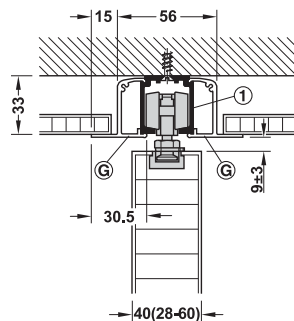

Ceiling installation with running track and 2 x clip panel for integration in suspended ceilings
การติดตั้งบนเพดานด้วยรางและฝาครอบพร้อมแผ่นปิดด้านล่าง 2 ชิ้น

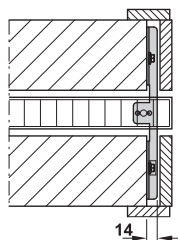

Floor guide, for wall mounting, with zero clearance
กันแกว่งสำหรับบานซ่อนผนัง

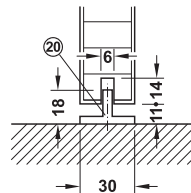

Floor guide
กันแกว่ง

We reserve the right to alter specifications without notice (HTH Architectural Hardware 2019).
บริษัทฯ ขอสงวนสิทธิ์การเปลี่ยนแปลงรายละเอียดโดยมิได้มีการแจ้งล่วงหน้า (อุปกรณ์ฮาร์ดแวร์ 2562)

Sliding door fitting Classic 80-S SLIDO

อุปกรณ์บานเลื่อน รุ่น Classic 80-S SLIDO



- Sliding door system Classic 80-S has a high soundproofing level
- The sound insulation value may be increased by using door with solid chipboard core or soundproofing core
- ระบบบานเลื่อน Classic 80-S เหมาะสำหรับพื้นที่ที่ต้องการป้องกันเสียงรบกวน
- ในการติดตั้งจำเป็นต้องเลือกประตูที่เป็นไม้เนื้อแข็งหรือชิปบอร์ดเพื่อเพิ่มระดับการป้องกันเสียง



Feature

- For 1-leaf sliding timber doors
- For soundproofing and thermal insulation
- Door height adjustable ± 3 mm

Technical data

- Timber door thickness: 39–43 mm
- Max. door weight per leaf: 80 kg
- Door width: 825, 950, 1,075, 1,200 mm
- Soundproofing level: $R_w(C;+r) = 33(0;-2)^{dB}$ weighted sound reduction index R_w spectrum adaptation term C and C+r
- For wall mounting
- Fitting width can be cut to size to max. 125 mm

คุณสมบัติ

- สำหรับบานเลื่อนเดี่ยว
- ป้องกันเสียงรบกวนและกันความร้อนจากภายนอก
- สามารถปรับความสูงบานได้ ± 3 มม.

ข้อมูลทางเทคนิค

- เหมาะสำหรับความหนาบาน: 39-43 มม.
- สำหรับน้ำหนักบานสูงสุด: 80 กก. ต่อหนึ่งบาน
- สำหรับความกว้างบาน 825, 950, 1,075, 1,200 มม.
- ป้องกันเสียงรบกวน $R_w(C;C+r) = 33(0;-2)^{dB}$ ตามดัชนีการลดเสียงสเปกตรัม C และ C+r
- สำหรับติดตั้งเข้ากับผนัง
- รางสามารถตัดด้านความกว้างได้สูงสุดไม่เกิน 125 มม.

Ceiling installation and wall mounting

วิธีการติดตั้งที่ผนังและเพดาน

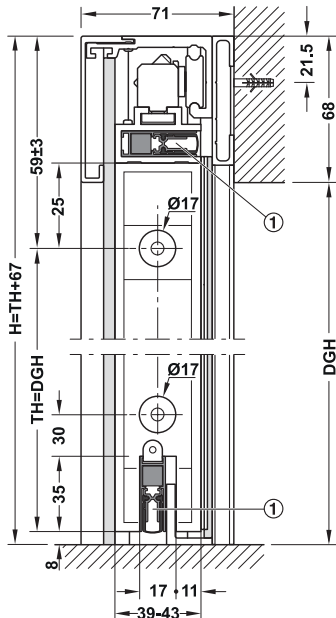





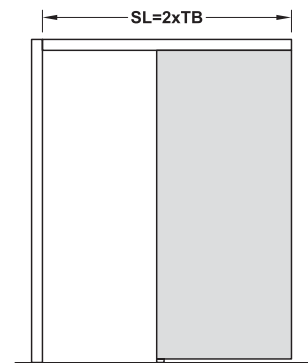
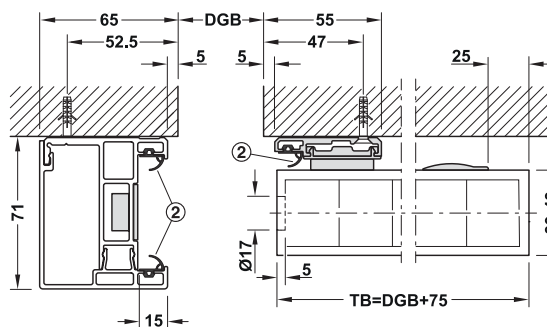

TH = Door height
TB = Door width
DGH = Opening height
DGB = Opening width
SL = Running track length
① = Automatic door seal
② = Vertical seal on hinge size and closing side



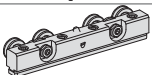
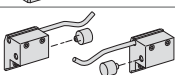
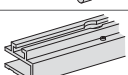
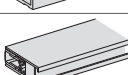
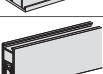

TH = ความสูงบาน
TB = ความกว้างบาน
DGH = ช่องเปิดบานสูงสุด
DGB = ความกว้างช่องเปิดบาน
SL = ความยาวของราง
① = ซีลประตู
② = ซีลวงกบและซีลบนสันบาน





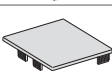

Sliding door fitting set อุปกรณ์บานเลื่อนครบชุด	Material/Finish วัสดุ/สี	Max. wall opening (H x W) mm ระยะเปิดบานสูงสุด (ส x ก) มม.	Door dim. (H x W) mm ขนาดประตู (ส x ก) มม.	Cat. No. รหัสสินค้า
	Aluminium stainless steel coloured anodized อะลูมิเนียม สีสแตนเลสสี อโนไดซ์	2,125 x 750	2,125 x 825	941.31.000
		2,125 x 875	2,125 x 950	941.31.001
		2,125 x 1,000	2,125 x 1,075	941.31.002
		2,125 x 1,125	2,125 x 1,200	941.31.003

Packing: 1 set
ขนาดบรรจุ: 1 ชุด

Set consisting of ประกอบด้วย		For 1-leaf สำหรับ 1 บาน
	Running track รางบน	1 pc. 1 ชิ้น
	Front panel, for running track ฝาครอบรางสำหรับรางบน	1 pc. 1 ชิ้น
	End caps, for running track ฝาครอบปลายราง	1 pair 1 คู่
	Running gear ลูกล้อ	2 pcs. 2 ชิ้น
	Stopper ตัวหยุดบาน	1 pair 1 คู่
	Door support profile รางเสริมประตู	1 pc. 1 ชิ้น
	Automatic door seal, top, for inserting into door support profile ซีลประตูอัตโนมัติด้านบน	1 pc. 1 ชิ้น
	Automatic door seal, bottom, for full mortise fitting in door leaf ซีลประตูอัตโนมัติใต้บาน	1 pc. 1 ชิ้น
	Horizontal seal, for automatic door seal at bottom ซีลประตูใต้บานสำหรับ ซีลประตูอัตโนมัติใต้บาน	1 pc. 1 ชิ้น
	Mounting bracket, for automatic door seal at bottom เพลาที่ยึดซีลใต้บาน	2 pcs. 2 ชิ้น
	Drill-in magnet, for holding door closed at top and bottom แม่เหล็กสำหรับวงกบติดตั้งด้านบนและด้านล่าง	2 pcs. 2 ชิ้น

Stop box vertical ชุดหยุดบาน		For 1-leaf สำหรับ 1 บาน
	Stop profile, for door stop casing วงกบสำหรับหยุดบาน	1 pc. 1 ชิ้น
	Panel, for door stop casing ฝาครอบรางสำหรับวงกบหยุดบาน	1 pc. 1 ชิ้น
	End cap, top, for door stop casing ฝาครอบปลายราง	1 pc. 1 ชิ้น
	Counter plate, for drill-in magnets, steel, self-adhesive เพลทเหล็กสำหรับยึดบาน มีกาวในตัว	1 pc. 1 ชิ้น
	Vertical rubber seal, for door stop casing and wall connection profile ซีลสำหรับวงกบหยุดบานและชุดต่อผนัง	1 roll 1 ม้วน

Wall connection vertical ชุดต่อบานกับผนัง		For 1-leaf สำหรับ 1 บาน
	Wall connection profile รางเสริมปิดช่องบานกับผนัง	1 pc. 1 ชิ้น
	Panel, for wall connection profile ฝาปิดรางเสริมปิดช่องบานกับผนัง	1 pc. 1 ชิ้น
	Floor guide, for inserting into wall connection profile กันแกว่งติดตั้งกับชุดต่อผนัง	1 pc. 1 ชิ้น
	Contact threshold, self-adhesive, for glue fixing onto door leaf ชุดซีลสำหรับช่องบานกับผนัง มีกาวในตัว	1 pc. 1 ชิ้น

Sliding door fitting Classic 80-R SLIDO

อุปกรณ์บานเลื่อน รุ่น Classic 80-R SLIDO



Features

- For 1-leaf sliding timber doors
- Self closing mechanism
- Suspension fitting screw on support flange

Technical data

- Max. door thickness: 45mm
- Max. door weight: 80 kg
- Min. door width: 650 mm
- Max. door width: 1,200 mm

คุณสมบัติ

- สำหรับบานเลื่อนเดี่ยว
- สามารถปิดอัตโนมัติ
- เฟลทแขวนบานแบบมีปีกสำหรับยึดสลัก

ข้อมูลทางเทคนิค

- เหมาะสำหรับบานประตูหนามากถึง 45 มม.
- สามารถรับน้ำหนักบานได้มากที่สุด 80 กก. ต่อหนึ่งบานประตู
- ความกว้างบานอย่างน้อย 650 มม.
- ความกว้างบานสูงสุด 1,200 มม.

Section guide and trolley hanger

รูปแบบการติดตั้งชุดล้อและกันแกว่ง

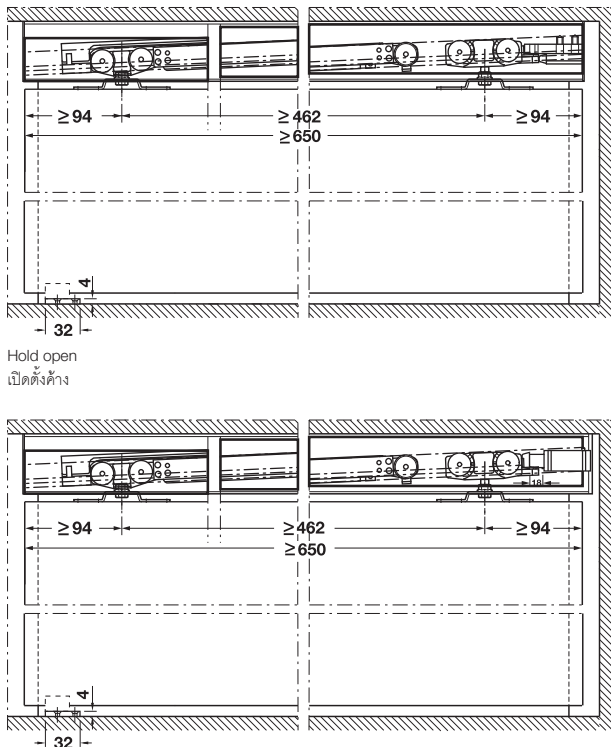

Hold open
เปิดตั้งค้าง

Self closing
สามารถปิดอัตโนมัติ

Ceiling installation and wall mounting

วิธีการติดตั้งที่ผนังและบนเพดาน

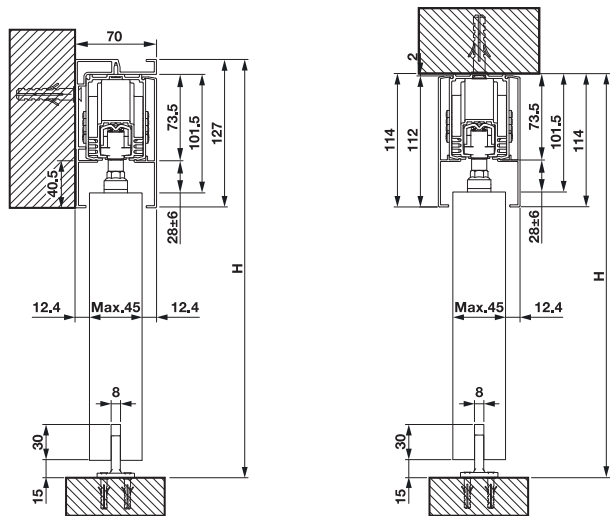

Wall installation with wooden panel
ติดตั้งบนผนัง สำหรับประตูบานไม้



Ceiling installation with wooden panel
ติดตั้งบนเพดาน สำหรับประตูบานไม้



H = Total height
H = ความสูงทั้งหมด

Sliding door fitting set อุปกรณ์บานเลื่อนครบชุด	Material/Finish วัสดุ/สี	Cat. No. รหัสสินค้า
<p>One side with soft closing mechanism พร้อมระบบการปิดแบบนุ่มนวล 1 ด้าน</p>	Aluminium silver coloured anodized อะลูมิเนียม สีเงินอนไดซ์	940.82.270

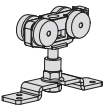
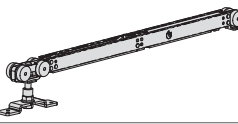
Packing: 1 set
ขนาดบรรจุ: 1 ชุด

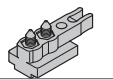
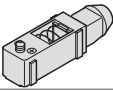
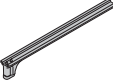
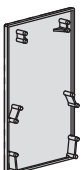
We reserve the right to alter specifications without notice (HTH Architectural Hardware 2019).
บริษัทฯ ขอสงวนสิทธิ์การเปลี่ยนแปลงรายละเอียดโดยไม่ได้มีการแจ้งล่วงหน้า (อุปกรณ์ฮาร์ดแวร์ 2562)

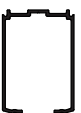
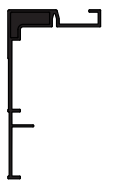
Set consisting of ประกอบด้วย		For 1-leaf สำหรับ 1 บาน
	Running gear, 4 wheel, suspension screws with nut and support flange for screw mounting ลูกล้อพร้อมสลักและแหวนยึด แผ่นเพลทเหล็กแขวนบานแบบมีปีกสำหรับยึดสลัก	1 pc. 1 ชิ้น
	Running gear, 4 wheel, suspension screws with nut and flange clip for hooking in (without tools) for screw-mounting soft and self-closing mechanism on one side ลูกล้อพร้อมสลักและแหวนยึดแผ่นเพลทเหล็กแขวนบานแบบมีปีกสำหรับยึดสลัก พร้อมระบบปิดแบบนุ่มนวล	1 pc. 1 ชิ้น
	Floor guide กันแกว่ง	1 pc. 1 ชิ้น
	Track buffer with retainer spring and rubber buffer ตัวหยุดบานพร้อมส่วนยึดลูกล้อแบบยืดหยุ่น	1 pc. 1 ชิ้น
	Stopper กันกระแทกบาน	1 pc. 1 ชิ้น
	Release device with stopper อุปกรณ์ปลดบานพร้อมตัวหยุดใช้กับระบบปิดแบบนุ่มนวล	1 pc. 1 ชิ้น
	End cap ฝาครอบปลายราง	4 pcs. 4 ชิ้น

Tracks and accessories รางและอุปกรณ์เสริม		Material วัสดุ	Finish สี	Length mm ความยาว มม.	Cat. No. รหัสสินค้า
	Running track set, inside mounting รางบนติดตั้งภายในราง	Aluminium อะลูมิเนียม	Silver coloured anodized สีเงินโนไดซ์	2,000	940.82.277
	Track ceiling mounting รางบนติดตั้งกับฝ้าเพดาน	Aluminium อะลูมิเนียม	Silver coloured anodized สีเงินโนไดซ์	2,000	940.82.279
	Track wall mounting รางบนติดตั้งบนผนัง	Aluminium อะลูมิเนียม	Silver coloured anodized สีเงินโนไดซ์	2,000	940.82.281
	Clip cover plate for running track ฝาปิดแบบคลิก สำหรับรางบน	Aluminium อะลูมิเนียม	Silver coloured anodized สีเงินโนไดซ์	2,000	940.82.283

Order reference

Track stopperpage 6.52

ข้อแนะนำในการสั่งซื้อ

อุปกรณ์เสริมหยุดบานผลักเพื่อเปิดหน้า 6.52

Sliding door fitting Classic 40-F/50-F/80-F/120-F SLIDO

อุปกรณ์บานเลื่อน รุ่น Classic 40-F/50-F/80-F/120-F SLIDO



Ceiling installation and wall mounting

วิธีการติดตั้งบนผนังและเพดาน

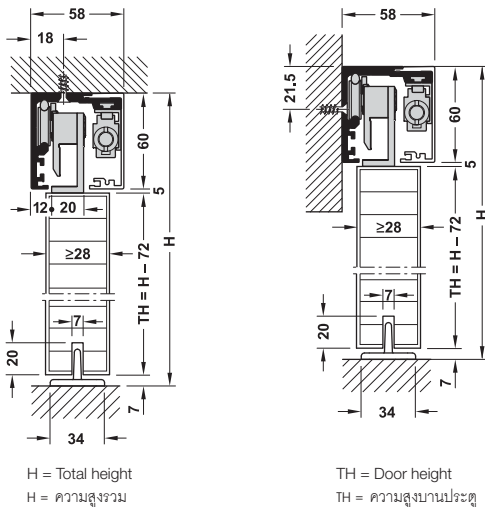

Feature

- For 1- and 2-leaf timber sliding door
- Door height adjustable +4/-3 mm
- Wall mounting and ceiling installation

Technical data

- Max. door weight per leaf: 40-120 kg
- Min. door width: 50-F 500 mm, 80-F or 120-F 630 mm
- Door thickness: 28-50 mm

คุณสมบัติ

- สำหรับบานเลื่อนเดี่ยวและบานเลื่อนคู่
- สามารถปรับความสูงบานประตูได้ +4/-3 มม.
- สามารถติดตั้งบานกับผนังหรือฝ้าเพดาน

ข้อมูลทางเทคนิค

- สามารถรับน้ำหนักบานสูงสุด ต่อบาน 40-120 กก.
- ความกว้างบาน อย่างน้อย: 50-F 500 มม., 80-F หรือ 120-F 630 มม.
- สำหรับบานหนา: 28-50 มม.

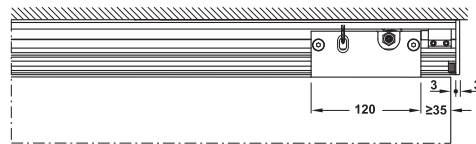

Section trolley hanger 40-50 kg

ระยะการติดตั้งลูกล้อ 40-50 กก.

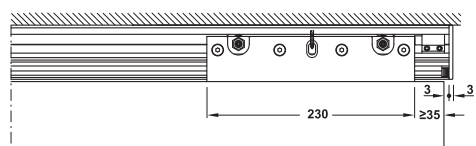

Section trolley hanger 80-120 kg

ระยะการติดตั้งลูกล้อ 80-120 กก.

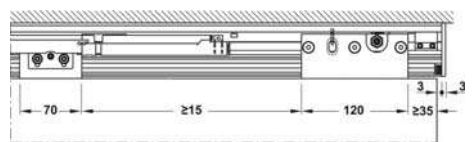

Section trolley hanger 40-50 kg with softclose mechanism

ระยะการติดตั้งลูกล้อพร้อมระบบปิดนุ่มนวล 40-50 กก.

Sliding door fitting set, without running track บานเลื่อนครบชุด (ไม่รวมรางบาน)	40 kg 40 กก.	50 kg 50 กก.	80 kg 80 กก.	120 kg 120 กก.
Without soft closing mechanism ไม่มีระบบปิดแบบนุ่มนวล	-	940.67.000	-	941.30.000
On both side with soft closing mechanism พร้อมระบบปิดแบบนุ่มนวลทั้ง 2 ด้าน	940.67.008	940.67.004	941.30.004	941.30.100



Packing: 1 set
ขนาดบรรจุ: 1 ชุด

Order reference

Track, panel and accessories must be order separately. For 2-leaf sliding doors please order 2 sets.

ข้อแนะนำในการสั่งซื้อ

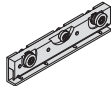
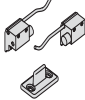
กรุณาสั่งซื้อต่างหาก สำหรับ ราง บานประตู และอุปกรณ์เสริม สำหรับบานเลื่อนคู่ กรุณาสั่งซื้อชุดลูกล้อจำนวน 2 ชุด

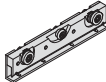
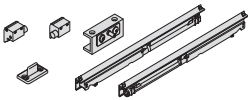
Set consisting of ประกอบด้วย				Packing ขนาดบรรจุ
50-F/120-F without soft closing mechanism 50-F/120-F ไม่มีระบบการปิดแบบนุ่มนวล				
Running gear for 50 kg ลูกล้อสำหรับ 50 กก.		Running gear for 120 kg ลูกล้อสำหรับ 120 กก.		2 pcs. 2 ชิ้น
Stopper and floor guide ตัวหยุดบานและกันแกว่งบาน				1 pc. 1 ชิ้น
50-F/80-F/120-F with soft closing mechanism (both sides) 50-F/80-F/120-F พร้อมระบบปิดแบบนุ่มนวลทั้งสองข้าง				
Running gear for 50 kg ลูกล้อสำหรับ 50 กก.		Running gear for 80 kg/120 kg ลูกล้อสำหรับ 80 กก./120 กก.		2 pcs. 2 ชิ้น
Stopper, floor guide and self closing mechanism ตัวหยุดบาน กันแกว่งบานและระบบปิดบานแบบนุ่มนวล				1 set 1 ชุด

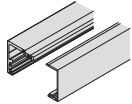
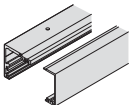
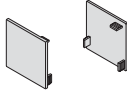
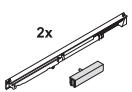
Tracks and accessories รางและอุปกรณ์เสริม		Material วัสดุ	Finish สี	Length mm ความยาว มม.	Cat. No. รหัสสินค้า
	Running track set, wall mounting รางบนติดตั้งกับผนัง	Aluminium อะลูมิเนียม	Silver coloured anodized สีเงินอโนไดซ์	2,000	940.67.820
				3,000	940.67.830
				4,000	940.67.840
				6,000	940.67.860
			Stainless steel anodized สีสแตนเลสอโนไดซ์	2,000	940.67.821
				3,000	940.67.831
				4,000	940.67.841
				6,000	940.67.861
	Running track set, ceiling installation รางบนติดตั้งกับฝ้าเพดาน	Aluminium อะลูมิเนียม	Silver coloured anodized สีเงินอโนไดซ์	2,000	940.67.920
				3,000	940.67.930
				4,000	940.67.940
				6,000	940.67.960
			Stainless steel anodized สีสแตนเลสอโนไดซ์	2,000	940.67.921
				3,000	940.67.931
				4,000	940.67.941
				6,000	940.67.961
	End cap, clipping on, 1 pair ฝาปิดปลายรางแบบคลิก 1 คู่	Plastic พลาสติก	Aluminium สีอะลูมิเนียม	–	940.67.060
			Stainless steel coloured สีสแตนเลส	–	940.67.061
	Soft and self closing mechanism set for each door, on both sides ระบบการปิดแบบนุ่มนวลทั้ง 2 ด้าน	Aluminium/ Plastic อะลูมิเนียม/ พลาสติก	Door weight 40 kg สำหรับบานน้ำหนัก 40 กก.	–	940.30.083
			Door weight 80 kg สำหรับบานน้ำหนัก 80 กก.	–	940.30.084
			Door weight 120 kg สำหรับบานน้ำหนัก 120 กก.	–	940.30.085

Wall compensation unit profile

รางเสริมสำหรับระยะห่างผนัง

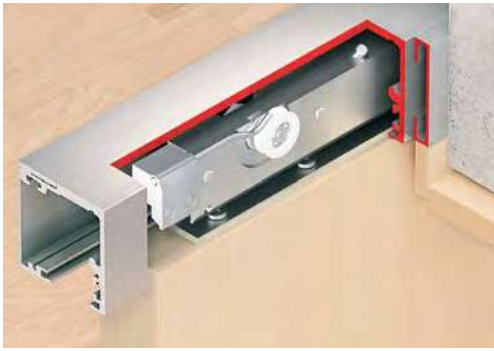

Wall mounting

ติดตั้งบนผนัง

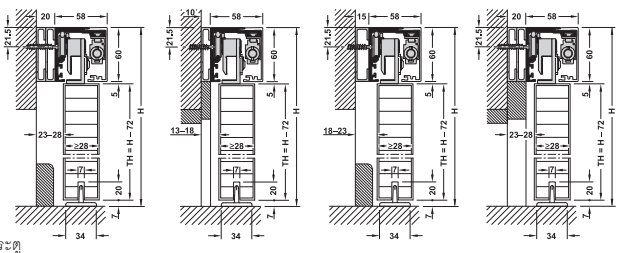

H = total height
TH = door height
H = ความสูงรวม
TH = ความสูงบานประตู

Installation

- End cap can be adapted to the respective wall distance
- 2 x 10 mm compensation units must be used for 20 mm wall distance

ข้อแนะนำในการติดตั้ง

- ฝาครอบปลายรางสำหรับรางเสริม สามารถปรับแต่งได้ตามขนาดของราง
- ระยะห่างระหว่างบานและผนังขนาด 20 มม. ให้ใช้รางเสริมขนาด 10 มม. 2 เส้น

Version รูปแบบ	Distance mm ระยะห่างผนัง มม.	Length mm ความยาว มม.	Finish สี	Cat. No. รหัสสินค้า
Wall compensation unit profile, for glue fixing, not drilled, 60 x 15 mm (H x T) รางเสริมแบบไม่มีรูนำร่อง ติดตั้งด้วยกาว 60 x 15 มม. (ส x ท)	15	2,000	Silver coloured anodized สีเงินอโนไดซ์	940.67.632
			Stainless steel coloured สีสแตนเลส	940.67.642
Wall compensation unit profile, for glue fixing, not drilled, 60 x 10 mm (H x T) รางเสริมแบบไม่มีรูนำร่อง ติดตั้งด้วยกาว 60 x 15 มม. (ส x ท)	10	2,000	Silver coloured anodized สีเงินอโนไดซ์	940.67.652
			Stainless steel coloured สีสแตนเลส	940.67.662
End caps, 1 pair, 78 x 60 mm (W x H), for compensating 10, 15 and 20 mm distance, for clip fixing ฝาครอบปลายราง 1 คู่ 78 x 60 มม. (ก x ส) สำหรับเสริมระยะ 10, 15 และ 20 มม. สำหรับการแก้ไขด้วยคลิป	-	-	Silver coloured anodized สีเงินอโนไดซ์	940.67.062
			Stainless steel coloured สีสแตนเลส	940.67.063

6

Additional fitting Classic F Synchro SLIDO

ชุดอุปกรณ์เสริม Classic F Synchro SLIDO



Technical data

- Max. door weight per leaf: 80 kg
- Door width: 500–1,050 mm

ข้อมูลทางเทคนิค

- สามารถรับน้ำหนักบานประตูสูงสุด 80 กก.
- ความกว้างของประตู: 500-1,050 มม.

Additional set ชุดอุปกรณ์เสริม	Cat. No. รหัสสินค้า
Classic F Synchro	940.67.013

Order reference

Order 2 basic sets for Synchro version. Not suitable in combination with soft and self closing mechanism.

ข้อแนะนำในการสั่งซื้อ

กรุณาสั่งซื้อชุดบานเลื่อน 2 ชุด สำหรับชุดซิงโคร ไม่สามารถใช้ร่วมกับอุปกรณ์ปิดแบบนุ่มนวล

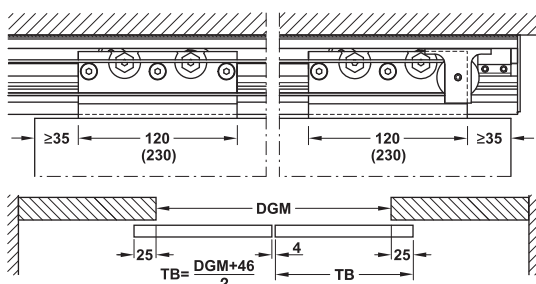

DGM = end-to-end length
TB = door width
DGM = ความกว้างช่องเปิด
TB = ความกว้างบานประตู

We reserve the right to alter specifications without notice (HTH Architectural Hardware 2019). บริษัทฯ ขอสงวนสิทธิ์การเปลี่ยนแปลงรายละเอียดโดยไม่ได้แจ้งล่วงหน้า (อุปกรณ์ฮาร์ดแวร์ 2562)

Additional set for integrated ceiling installation

รางเสริม สำหรับติดตั้งรางแบบซ่อนในผนัง

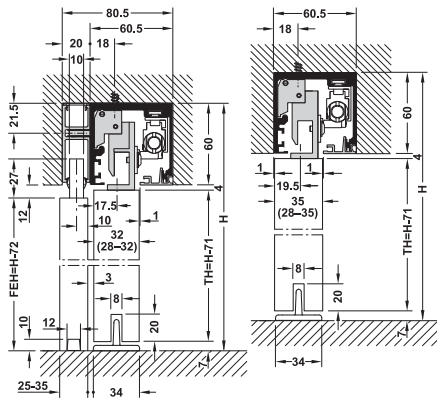

H = total height
TH = door height
FEH = fixed element height
H = ความสูงรวม
TH = ความสูงบานประตู
FEH = ความสูงบานตาย

Technical data

- For door weight: 120 kg
- For door thickness: 28–35 mm
- Height adjustment facility: +4/–3 mm

ข้อมูลทางเทคนิค

- น้ำหนัก 120 กก.
- สำหรับความหนาบาน 28-35 มม.
- สำหรับความสูง-ต่ำบานประตู: +4/-3 มม.

Note

Panel must be mounted end-to-end with door thickness 33-50 mm. The door must be moved for clipping on the panel components. Also possible in combination with fixed elements.

หมายเหตุ

ความหนาบานประตูควร 33-50 มม. การติดตั้งบานตายควรติดตั้งอุปกรณ์ตามตารางด้านล่าง

Additional set for integrated ceiling installation รางเสริม สำหรับติดตั้งรางแบบซ่อนในผนัง	Cat. No. รหัสสินค้า
Running gear, stopper and floor guide ประกอบด้วยลูกกลิ้ง, ตัวหยุดบานและกันแกว่ง	941.30.400

Tracks and accessories รางและอุปกรณ์เสริม	Material วัสดุ	Colour สี	Length mm ความยาว มม.	Cat. No. รหัสสินค้า
Running track set ชุดรางบน	Aluminium อะลูมิเนียม	Silver coloured anodized สีเงินอโนไดซ์	2,000	941.30.920
		Stainless steel coloured anodized สีสแตนเลส อโนไดซ์	2,000	941.30.921
		Silver coloured anodized สีเงินอโนไดซ์	3,000	941.30.930
		Stainless steel coloured anodized สีสแตนเลส อโนไดซ์	3,000	941.30.931
Fixed element/fixed glass fixing profile, for running track set, with screws รางเสริมสำหรับบานตายพร้อมสลกรู	Aluminium อะลูมิเนียม	Silver coloured anodized สีเงินอโนไดซ์	2,000	940.67.120
		Stainless steel coloured anodized สีสแตนเลส อโนไดซ์	2,000	940.67.121
		Silver coloured anodized สีเงินอโนไดซ์	3,000	940.67.130
		Stainless steel coloured anodized สีสแตนเลส อโนไดซ์	3,000	940.67.131
Fixed element/fixed glass fixing profile, for floor and wall connection, height adjustable, pre-drilled and countersunk รางล่างสำหรับบานตายพร้อมรูนำร่อง	Aluminium อะลูมิเนียม	Silver coloured anodized สีเงินอโนไดซ์	2,000	940.67.220
		Stainless steel coloured anodized สีสแตนเลส อโนไดซ์	2,000	940.67.221
		Silver coloured anodized สีเงินอโนไดซ์	3,000	940.67.230
		Stainless steel coloured anodized สีสแตนเลส อโนไดซ์	3,000	940.67.231
Sealing profile, for glass thickness 8–8.7 mm ซีลสำหรับกระจกหนา 8-8.7 มม.	Rubber ยาง	Black สีดำ	5,000	940.67.074
		Black สีดำ	10,000	940.67.075
Sealing profile, for glass thickness 10–10.7 mm ซีลสำหรับกระจกหนา 10-10.7 มม.	Rubber ยาง	Black สีดำ	5,000	940.67.076
		Black สีดำ	10,000	940.67.077
Cover profile, for unused aperture in fixed component ฝาครอบรางสำหรับรางเสริมบานตาย	Aluminium อะลูมิเนียม	Silver coloured anodized สีเงินอโนไดซ์	2,000	940.67.320
		Stainless steel coloured anodized สีสแตนเลส อโนไดซ์	2,000	940.67.321
		Silver coloured anodized สีเงินอโนไดซ์	3,000	940.67.330
		Stainless steel coloured anodized สีสแตนเลส อโนไดซ์	3,000	940.67.331
Cover profile, for unused aperture, for running distance, with retaining spring ฝาครอบรางสำหรับรางบนพร้อมสปริง	Aluminium อะลูมิเนียม	Silver coloured anodized สีเงินอโนไดซ์	1,000	940.67.410
		Stainless steel coloured anodized สีสแตนเลส อโนไดซ์	2,000	940.67.420
		Silver coloured anodized สีเงินอโนไดซ์	1,000	940.67.411
		Stainless steel coloured anodized สีสแตนเลส อโนไดซ์	2,000	940.67.421
End cap, for fixed glass, fixing profile (for floor connection), 1 piece ฝาครอบอุปกรณ์หนีบกระจกบานตาย 1 ชิ้น	Plastic พลาสติก	Silver coloured สีเงิน	–	940.67.064
		Stainless steel coloured สีสแตนเลส	–	940.67.065

We reserve the right to alter specifications without notice (HTH Architectural Hardware 2019).
บริษัทฯ ขอสงวนสิทธิ์การเปลี่ยนแปลงรายละเอียดโดยมิได้มีการแจ้งล่วงหน้า (อุปกรณ์ฮาร์ดแวร์ 2562)

Sliding door fitting Classic 160-P/160-O SLIDO

อุปกรณ์บานเลื่อน รุ่น Classic 160-P/160-O SLIDO



160 P



160 O



Routing dimension

ระยะการเจาะบาน

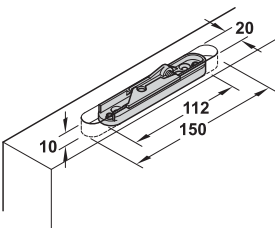

Feature

- For 1- and 2-leaf timber sliding door
- Door height adjustable
- Suspension fitting with concealed support flange, screwed on

Technical data

- Max. door weight per leaf: 160 kg

คุณสมบัติ

- สำหรับบานเลื่อนเดี่ยวและบานเลื่อนคู่
- สามารถปรับความสูงบานประตูได้
- เฟลทแขวนบานแบบระบบฝัง และแบบมีปีกสำหรับยึดสกรู

ข้อมูลทางเทคนิค

- สามารถรับน้ำหนักบานประตูสูงสุด 160 กก. ต่อหนึ่งบานประตู

Ceiling installation and wall mounting

วิธีการติดตั้งบนผนังและเพดาน

Classic 160-P

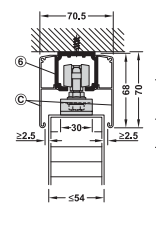

Ceiling installation with clip panel
ติดตั้งบนเพดานพร้อมฝาครอบแบบคลิก

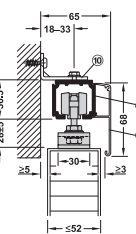

Wall mounting with clip panel
ติดตั้งบนผนังพร้อมฝาครอบแบบคลิก

Classic 160-O

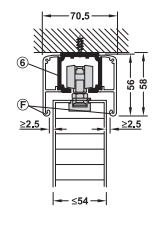

Ceiling installation with clip panel
ติดตั้งบนเพดานพร้อมฝาครอบแบบคลิก

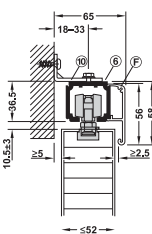

Wall mounting with clip panel
ติดตั้งบนผนังพร้อมฝาครอบแบบคลิก

Floor guides with zero clearance

การติดตั้งอุปกรณ์กันแกว่ง

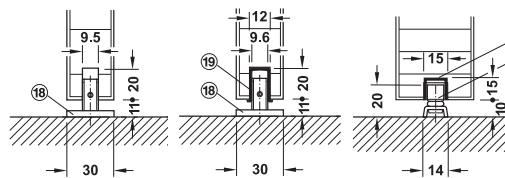

Installation

การติดตั้ง



Left flange clip
คลิปด้านซ้าย

Right flange clip
คลิปด้านขวา

Sliding door fitting set, without running track อุปกรณ์บานเลื่อนครบชุด (ไม่รวมรางบาน)		Cat. No. รหัสสินค้า
	Classic 160-P without soft closing mechanism รุ่น Classic 160-P ไม่มีระบบการปิดแบบนุ่มนวล	941.62.009
	Classic 160-O without soft closing mechanism รุ่น Classic 160-O ไม่มีระบบการปิดแบบนุ่มนวล	941.62.010

Packing: 1 set
ขนาดบรรจุ: 1 ชุด

We reserve the right to alter specifications without notice (HTH Architectural Hardware 2019).
บริษัทฯ ขอสงวนสิทธิ์การเปลี่ยนแปลงรายละเอียดโดยไม่ได้มีการแจ้งล่วงหน้า (อุปกรณ์ฮาร์ดแวร์ 2562)

Versions A without soft and self closing mechanism

รูปแบบ A ไม่มีระบบการปิดแบบนุ่มนวล

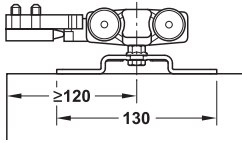

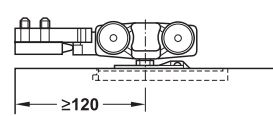
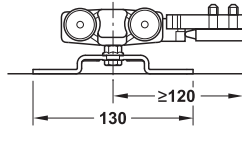

160-P

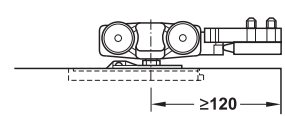

160-O

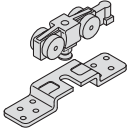
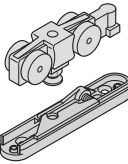
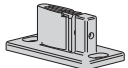

Set consisting of ประกอบด้วย		For 1-leaf, 160-P สำหรับบานเลื่อนเดี่ยว 160-P	For 1-leaf, 160-O สำหรับบานเลื่อนเดี่ยว 160-O
	Running gear, 4 rollers, suspension screw with nut, support flange for screw fixing, steel, galvanized, without soft and self closing mechanism ลูกล้อพร้อมสกรูและแหวนยึด แผ่นเพลทเหล็กแขวนบานแบบปีกยึดสกรู ไม่มีระบบปิดแบบนุ่มนวล	2 pcs. 2 ชิ้น	–
	Running gear, 4 rollers, suspension screw with nut, flange clip for hook-in (1 pair for each set), without soft and self closing mechanism ลูกล้อพร้อมสกรูและแหวนยึด แผ่นเพลทเหล็กแขวนบานแบบคลิป ไม่มีระบบการปิดแบบนุ่มนวล	–	2 pcs. 2 ชิ้น
	Floor guide with zero clearance, plastic black กันแกว่ง พลาสติกสีดำ	1 pc. 1 ชิ้น	1 pc. 1 ชิ้น
	Track buffer, with retaining spring ตัวหยุดบาน พร้อมส่วนยึดลูกล้อ	2 pcs. 2 ชิ้น	2 pcs. 2 ชิ้น

Order reference

Catalogue numbers refer to 1 piece. Please indicate the quantities when ordering individual parts. Please order 2 sets for 2-leaf sliding doors.

ข้อแนะนำในการสั่งซื้อ

สินค้าที่ระบุในแคตตาล็อกขายเป็นชิ้น กรุณาระบุจำนวนของสินค้าที่ต้องการสั่ง สำหรับบานเลื่อนคู่ กรุณาสั่งซื้อสินค้าจำนวน 2 ชุด

Tracks and accessories รางและอุปกรณ์เสริม		Area of application การใช้งาน	Material วัสดุ	Finish สี	Walk distance track centre mm ระยะติดตั้งราง มม.	Length mm. ความยาว มม.	Cat. No. รหัสสินค้า
	Running track, pre-drilled, 40.5 x 36.5 mm (W x H) รางบนพร้อมรูนำร่อง 40.5 x 36.5 มม. (ก x ส)	⑥ –	Aluminium อะลูมิเนียม	Silver coloured anodized สีเงินอโนไดซ์	–	2,000	941.62.721
						3,000	941.62.731
						4,000	941.62.741
						6,000	941.62.761
	Clip panel, height 68 mm ฝาครอบรางสูง 68 มม.	⑥ For running track ⑥ ⑥ สำหรับรางบน ⑥	Aluminium อะลูมิเนียม	Silver coloured anodized สีเงินอโนไดซ์	–	2,000	940.43.123
						3,000	940.43.133
						4,000	940.43.143
						6,000	940.43.163
	End cap set ฝาปิดปลายราง	– For running track ⑥ and panel ⑥ สำหรับรางบน ⑥ และฝาครอบราง ⑥	Plastic พลาสติก	Silver coloured สีเงิน	–	–	940.43.037
	Clip panel, height 56 mm ฝาครอบรางสูง 56 มม.	⑥ For running track ⑥ ⑥ สำหรับรางบน ⑥	Aluminium อะลูมิเนียม	Silver coloured anodized สีเงินอโนไดซ์	–	2,000	940.43.120
						3,000	940.43.130
						4,000	940.43.140
						6,000	940.43.160
	End cap set ฝาปิดปลายราง	– For running track ⑥ and panel ⑥ สำหรับรางบน ⑥ และฝาครอบราง ⑥	Plastic พลาสติก	Silver coloured สีเงิน	–	–	940.43.020
	Floor guide roller, Ø10 mm กันแกว่งรางล่าง Ø10 มม.	⑩ For U-shaped guide track ⑩ ⑩ สำหรับรางล่าง ⑩	Steel เหล็ก	Galvanized สีกัลวาไนซ์	–	–	940.42.032
	U-shaped guide track 15 x 15 x 1.5mm กันแกว่งรางล่าง 15 x 15 x 1.5 มม.	⑩ For guide roller ⑩ ⑩ สำหรับกันแกว่ง รางล่าง ⑩	Aluminium อะลูมิเนียม	Silver coloured สีเงิน	–	2,000	940.42.201
						3,000	940.42.301
						4,000	940.42.401
						6,000	940.42.601
	Guide track, bottom, for press fitting รางล่าง	⑩ For floor guide with zero clearance ⑩ ⑩ สำหรับกันแกว่ง ⑩	Plastic พลาสติก	Black สีดำ	–	1,000	940.42.050
						1,500	940.42.051
						2,000	940.42.052
	Mounting bracket with screw and nut ฉากเหล็ก	⑩ For running track ⑥ ⑩ สำหรับรางบน ⑥	Steel เหล็ก	Galvanized สีกัลวาไนซ์	16–25	36	940.42.061
					18–33	44	940.62.061
					33–55	64	940.42.063

Note

Install wall mounting bracket every 400 mm

หมายเหตุ

ติดตั้งเหล็กฉากทุกๆ ระยะ 400 มม.



We reserve the right to alter specifications without notice (HTH Architectural Hardware 2019).
บริษัทฯ ขอสงวนสิทธิ์การเปลี่ยนแปลงรายละเอียดโดยมิได้มีการแจ้งล่วงหน้า (อุปกรณ์ฮาร์ดแวร์ 2562)

Sliding door fitting Classic 240-P/40-O

อุปกรณ์บานเลื่อน รุ่น Classic 240-P/240-O



240-P



240-O



Feature

- For 1- and 2-leaf timber sliding door
- Door height adjustable
- Suspension with screw on support flange for P version
- Suspension with recessed flange clip (without tool) for O version

Technical data

- Max. door weight per leaf: 240 kg

คุณสมบัติ

- สำหรับบานเลื่อนเดี่ยวและบานเลื่อนคู่
 - สามารถปรับความสูงบานประตูได้
 - เฟลทแขวนบานแบบมีปีกยึดสกรู สำหรับรุ่น P
 - เฟลทแขวนบานแบบคลิบ (ไม่ต้องใช้เครื่องมือ) สำหรับรุ่น O
- ข้อมูลทางเทคนิค
- สามารถรับน้ำหนักบานประตูสูงสุด 240 กก. ต่อหนึ่งบานประตู

Wall mounting and ceiling installation

การติดตั้งบนผนังและการติดตั้งบนเพดาน

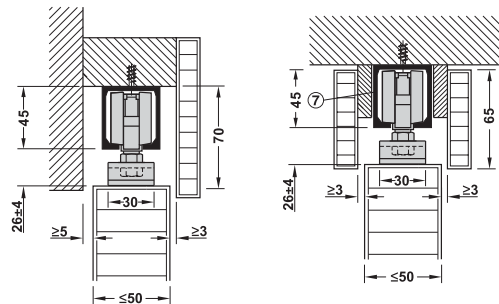

240-P

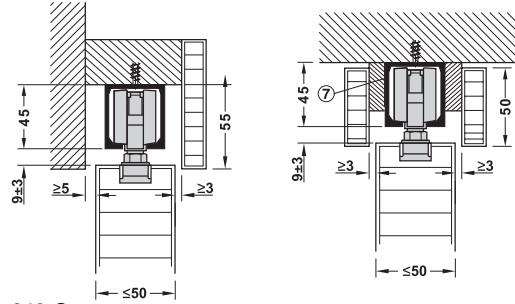

240-O

Floor guide

การติดตั้งกันแกว่ง

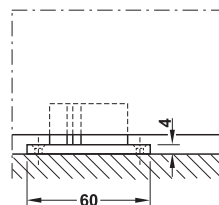

Routing dimension

ระยะการเจาะบาน

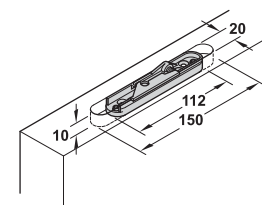

Floor guide with zero clearance

การติดตั้งกันแกว่ง

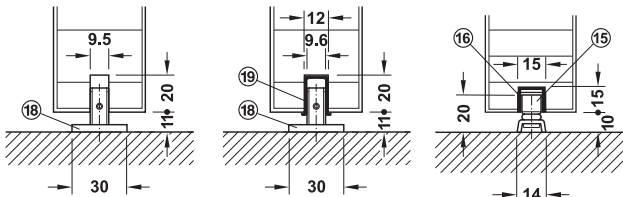

With U-shaped guide track in door and floor guide roller
รางล่างติดตั้งกับกันแกว่งรางล่าง

Sliding door fitting set, without running track อุปกรณ์บานเลื่อนครบชุด (ไม่รวมรางบน)		Cat. No. รหัสสินค้า
	Classic 240-P without soft closing mechanism รุ่น Classic 240-P ไม่มีระบบการปิดแบบนุ่มนวล	942.35.004
	Classic 240-O without soft closing mechanism รุ่น Classic 240-O ไม่มีระบบการปิดแบบนุ่มนวล	942.35.003

Packing: 1 set
ขนาดบรรจุ: 1 ชุด

We reserve the right to alter specifications without notice (HTH Architectural Hardware 2019).
บริษัทฯ ขอสงวนสิทธิ์การเปลี่ยนแปลงรายละเอียดโดยไม่另行通知 (อุปกรณ์ฮาร์ดแวร์ 2562)

Versions A without soft and self closing mechanism

รูปแบบ A ไม่มีระบบการปิดแบบนุ่มนวล

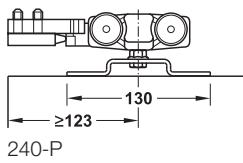

240-P

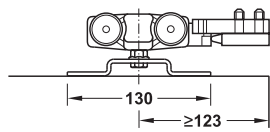

240-O

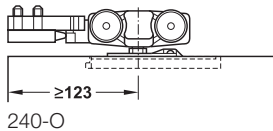

240-O

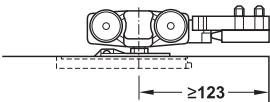

240-O

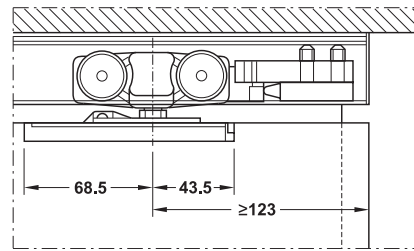

240-O

Set consisting of ประกอบด้วย		For 1-leaf 240-P สำหรับบานเลื่อนเดี่ยว 240-P	For 1-leaf 240-O สำหรับบานเลื่อนเดี่ยว 240-O
	Running gear, 4 rollers, suspension screw with nut, support flange for screw fixing, without soft and self closing mechanism ลูกล้อพร้อมสลกรูและแหวนยึด แผ่นเพลทเหล็กแขวนบานแบบปีกยึดสลกรู ไม่มีระบบปิดแบบนุ่มนวล	2 pcs. 2 ชิ้น	–
	Running gear, 4 rollers, suspension screw with nut, flange clip for hook-in (1 pair for each set), without soft and self closing mechanism ลูกล้อพร้อมสลกรูและแหวนยึด แผ่นเพลทเหล็กแขวนบานแบบคลิก ไม่มีระบบการปิดแบบนุ่มนวล	–	2 pcs. 2 ชิ้น
	Floor guide with zero clearance, plastic black กันแกว่ง พลาสติกสีดำ	1 pc. 1 ชิ้น	1 pc. 1 ชิ้น
	Track buffer, with retaining spring ตัวหยุดบาน พร้อมส่วนยึดลูกล้อ	2 pcs. 2 ชิ้น	2 pcs. 2 ชิ้น

Order reference

Catalogue numbers refer to 1 piece. Please indicate the quantities when ordering individual parts. Please order 2 sets for 2-leaf sliding doors.

ข้อแนะนำในการสั่งซื้อ

สินค้าที่ระบุในแคตตาล็อกขายเป็นชิ้น กรุณาระบุจำนวนของสินค้าที่ต้องการสั่ง สำหรับบานเลื่อนคู่ กรุณาสั่งซื้อสินค้าจำนวน 2 ชุด

Tracks and accessories รางและอุปกรณ์เสริม		Material วัสดุ	Finish สี	Length mm ความยาว มม.	Cat. No. รหัสสินค้า
	Running track 40 x 45 mm (W x H) รางบน 40 x 45 มม. (ก x ส)	Aluminium อะลูมิเนียม	Clear anodized สีอโนไดซ์	2,000	942.34.920
				3,000	942.34.930
				4,000	942.34.940
				6,000	942.34.960
	Floor guide roller, 10 mm กันแกว่งรางล่าง 10 มม.	Steel เหล็ก	Galvanized สีกัลวาไนซ์	–	940.42.032
	U-shaped guide track 15 x 15 x 1.5 mm กันแกว่งรางล่าง 15 x 15 x 1.5 มม.	Aluminium อะลูมิเนียม	Clear anodized สีอโนไดซ์	2,000	940.42.201
				3,000	940.42.301
				4,000	940.42.401
				6,000	940.42.601
	Guide track, bottom, for press fitting รางใต้บานประตู	⑱ Plastic พลาสติก	Black สีดำ	1,000	940.42.050
				1,500	940.42.051
				2,000	940.42.052
	For guide with zero clearance อุปกรณ์กันแกว่ง	⑲ Plastic พลาสติก	Black สีดำ	–	940.42.030

Sliding door fitting Classic 400-Q SLIDO

อุปกรณ์บานเลื่อน รุ่น Classic 400-Q SLIDO

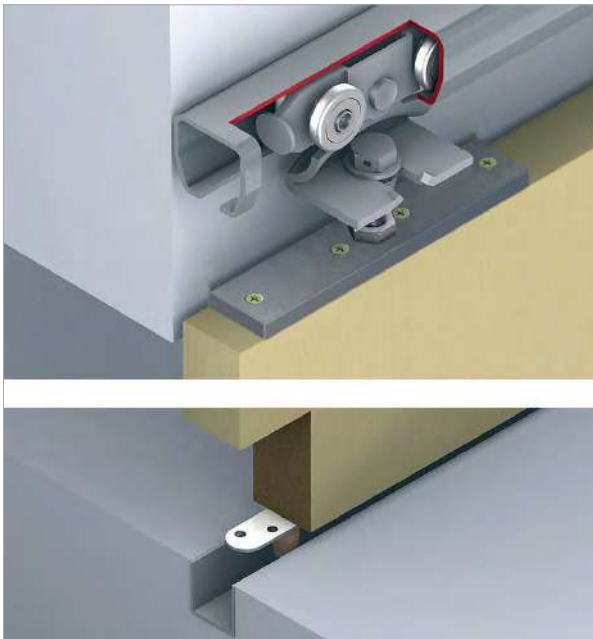

Feature

- For 1- and 2-leaf timber sliding door
- Door height adjustable
- Suspension fitting with screwed-on support flange
- Low wear and tear

Technical data

- Max. door weight per leaf: 400 kg
- Min. door thickness: 36 mm

คุณสมบัติ

- สำหรับบานเลื่อนเดี่ยวและบานเลื่อนคู่
- สามารถปรับความสูงบานประตูได้
- เฟลทแขวนบานแบบมีปีกยึดด้วยสกรู
- หนาสัมผัสน้อย การสึกหรอต่ำ

ข้อมูลทางเทคนิค

- สามารถรับน้ำหนักบานประตูสูงสุด 400 กก. ต่อหนึ่งบานประตู
- ความหนาบานอย่างน้อย 36 มม.

Section guide and trolley hanger

ระยะการติดตั้งลูกล้อและกันแกว่งบาน

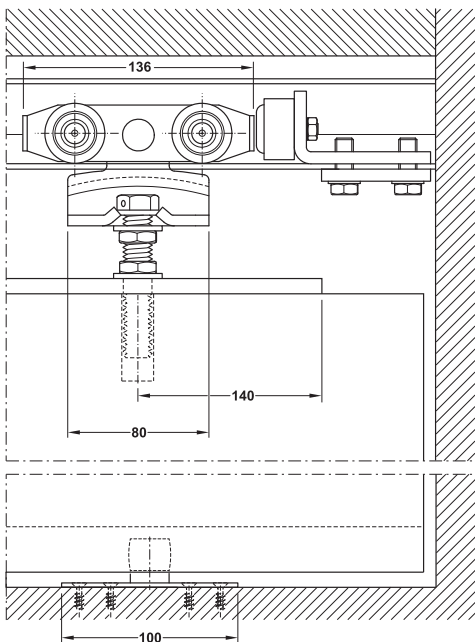

Ceiling installation and wall mounting

การติดตั้งบนผนังและเพดาน

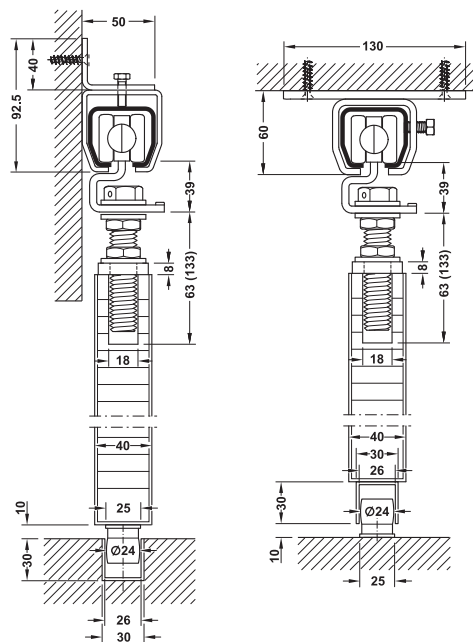



6

Sliding door fitting set, without running track อุปกรณ์บานเลื่อนครบชุด (ไม่รวมรางบาน)		Cat. No. รหัสสินค้า
	Without soft closing mechanism ไม่มีระบบการปิดแบบนุ่มนวล	942.61.000

Packing: 1 set
ขนาดบรรจุ: 1 ชุด

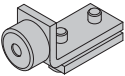
We reserve the right to alter specifications without notice (HTH Architectural Hardware 2019).
บริษัทฯ ขอสงวนสิทธิ์การเปลี่ยนแปลงรายละเอียดโดยไม่แจ้งล่วงหน้า (อุปกรณ์ฮาร์ดแวร์ 2562)







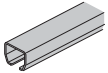
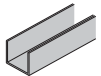

Set consisting of ประกอบด้วย		For 1-leaf สำหรับ 1 บาน	Cat. No. รหัสสินค้า
	Running gear, 2 rollers, with suspension screw ลูกล้อพร้อมสลักแขวนบาน	2 pcs. 2 ชิ้น	942.61.012
	Support flange, screw fixing แผ่นเพลาแขวนบาน	2 pcs. 2 ชิ้น	942.61.025
	End stopper left/right กันชน สำหรับซ้าย/ขวา	2 pcs. 2 ชิ้น	942.61.040
	Floor guide อุปกรณ์กันแกว่ง (ไกด์ล่าง)	1 pc. 1 ชิ้น	942.61.033

Order reference

Catalogue numbers refer to 1 piece. Please indicate the quantities when ordering individual parts. Please order 2 sets for 2-leaf sliding doors

ข้อแนะนำในการสั่งซื้อ

สินค้าที่ระบุในแคตตาล็อกขายเป็นชิ้น กรุณาระบุจำนวนของสินค้าที่ต้องการสั่ง สำหรับบานเลื่อนคู่ กรุณาสั่งซื้อสินค้าจำนวน 2 ชุด

Tracks and accessories รางและอุปกรณ์เสริม	Material วัสดุ	Finish สี	Length mm ความยาว มม.	Cat. No. รหัสสินค้า
	Steel เหล็ก	Galvanized สีกัลวาไนซ์	3,000	942.61.930
			6,000	942.61.960
	Aluminium อะลูมิเนียม	Silver coloured anodized สีเงินอโนไดซ์	3,000	942.61.830
			6,000	942.61.860
	Steel เหล็ก	Galvanized สีกัลวาไนซ์	–	942.61.080
	Steel เหล็ก	Galvanized สีกัลวาไนซ์	–	942.61.081
	Steel เหล็ก	Galvanized สีกัลวาไนซ์	–	942.61.082
	Steel เหล็ก	Galvanized สีกัลวาไนซ์	–	942.61.083
	Steel เหล็ก	Galvanized สีกัลวาไนซ์	–	942.61.084
	Steel เหล็ก	Galvanized สีกัลวาไนซ์	–	942.61.085
	Steel เหล็ก	Galvanized สีกัลวาไนซ์	–	942.61.086
	Steel เหล็ก	Galvanized สีกัลวาไนซ์	–	942.61.087

Note

Please install wall mounting bracket and mounting holder every 700 mm

ข้อแนะนำในการสั่งซื้อ

ติดตั้งเหล็กฉากยึดผนังและแผ่นยึดรางทุก 700 มม

Sliding door fitting Classic 500-Q/750-Q SLIDO

อุปกรณ์บานเลื่อน รุ่น Classic 500-Q/750-Q SLIDO

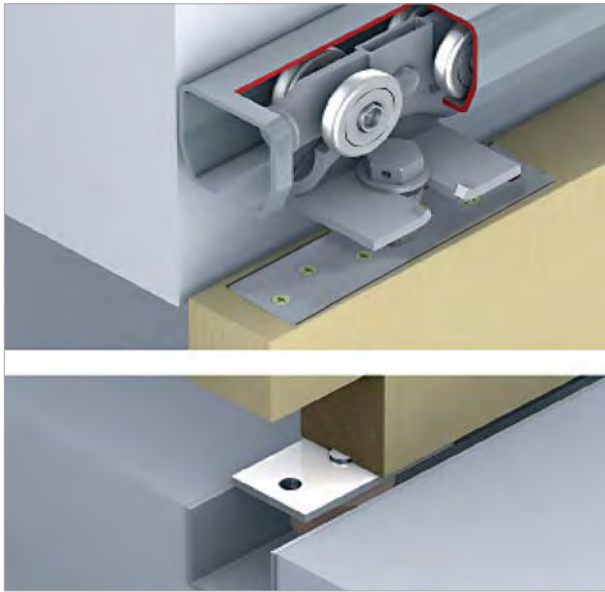

Feature

- For 1- and 2-leaf timber sliding door
- Door height adjustable
- Suspension fitting with screwed-on support flange
- Low wear and tear

Technical data

- Max. door weight per leaf: 500 kg/750 kg

คุณสมบัติ

- สำหรับบานเลื่อนเดี่ยวและบานเลื่อนคู่
- สามารถปรับความสูงบานประตูได้
- เหล็กแขวนบานระบบฝัง
- หน้าที่สัมผัสน้อย การสึกหรอต่ำ

ข้อมูลทางเทคนิค

- สามารถรับน้ำหนักบานประตูสูงสุดต่อหนึ่งบานประตู 500 กก./750 กก.

Sliding door fitting set, without running track อุปกรณ์บานเลื่อนครบชุด (ไม่รวมรางบน)		Cat. No. รหัสสินค้า	Cat. No. รหัสสินค้า
	Without soft closing mechanism ไม่มีระบบการปิดแบบนุ่มนวล	500-Q	942.61.002
		750-Q	942.61.001

Packing: 1 set
ขนาดบรรจุ: 1 ชุด

6

Set consisting of ประกอบด้วย		For 1-leaf สำหรับ 1 บาน	Cat. No. รหัสสินค้า
500-Q			
	Running gear, 2 rollers with suspension screw, door weight 500 kg ลูกล้อพร้อมสกรูแขวนบาน สำหรับบานน้ำหนักไม่เกิน 500 กก.	2 pcs. 2 ชิ้น	942.61.016
	Support flange, for screw fixing แผ่นเหล็กแขวนบาน	2 pcs. 2 ชิ้น	942.61.020
750-Q			
	Running gear, 2 rollers with suspension screw, door weight up to 750 kg ลูกล้อพร้อมสกรูแขวนบาน สำหรับบานน้ำหนักไม่เกิน 750 กก.	2 pcs. 2 ชิ้น	942.61.015
	Support flange, for screw fixing แผ่นเหล็กแขวนบาน	1 pc. 1 ชิ้น	942.61.021
500-Q/750-Q			
	End stopper left/right กันชนสำหรับ ซ้าย/ขวา	2 pcs. 2 ชิ้น	942.61.041
	Floor guide อุปกรณ์กันแฉ่ง (โถ้ด้านล่าง)	1 pc. 1 ชิ้น	942.61.032

Order reference

Catalogue numbers refer to 1 piece. Please indicate the quantities when ordering individual parts. Please order 2 sets for 2-leaf sliding doors

ข้อแนะนำในการสั่งซื้อ

สินค้าที่ระบุในแคตตาล็อกขายเป็นชิ้น กรุณาระบุจำนวนของสินค้าที่ต้องการสั่ง สำหรับบานเลื่อนคู่ กรุณาสั่งซื้อสินค้าจำนวน 2 ชุด

We reserve the right to alter specifications without notice (HTH Architectural Hardware 2019).
บริษัทฯ ขอสงวนสิทธิ์การเปลี่ยนแปลงรายละเอียดโดยไม่แจ้งล่วงหน้า (อุปกรณ์ฮาร์ดแวร์ 2562)

Classic 500-Q

Ceiling installation and wall mounting

การติดตั้งบนผนังและเพดาน

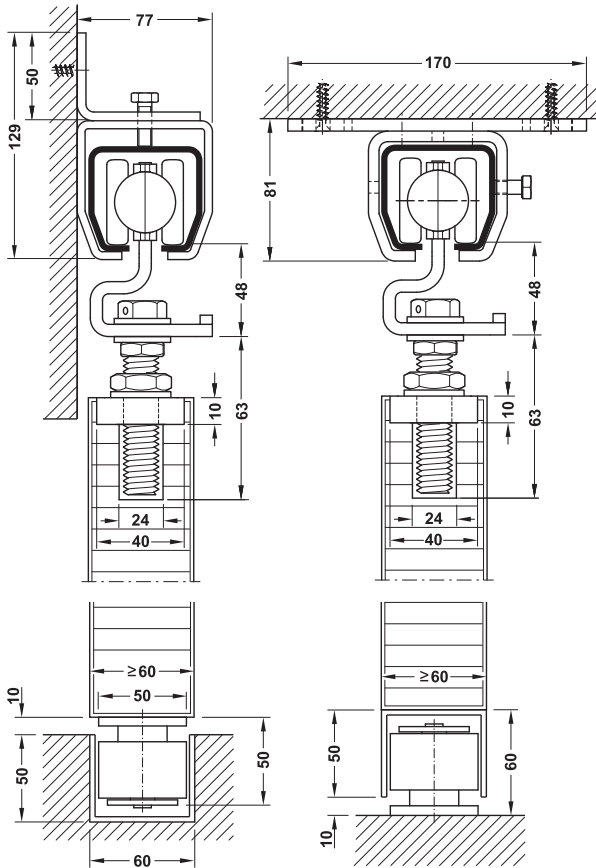

Classic 750-Q

Ceiling installation and wall mounting

การติดตั้งบนผนังและเพดาน

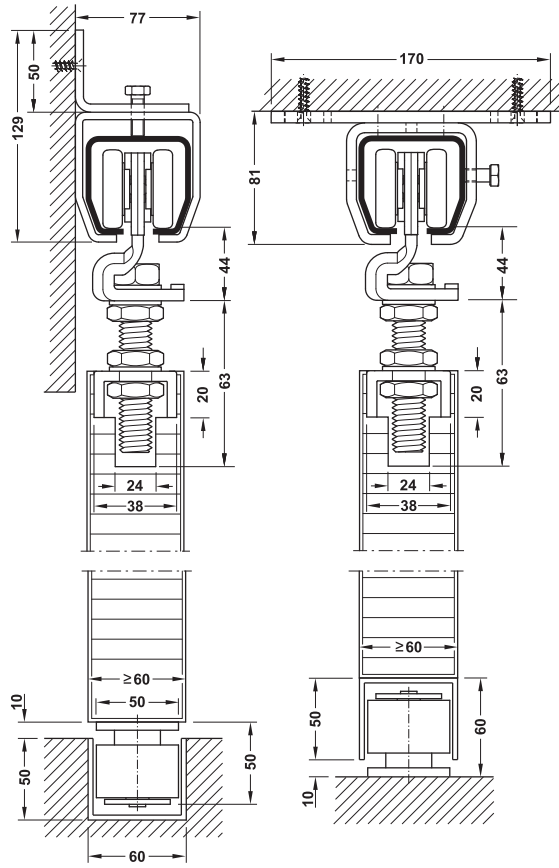

Section guide and trolley hanger 500-Q

ระยะการติดตั้งลูกกลิ้งและกันแกว่งบาน รุ่น 500-Q

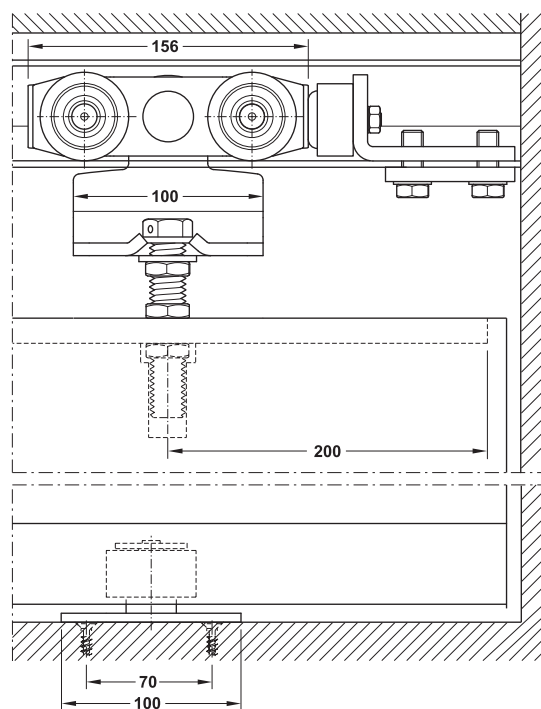





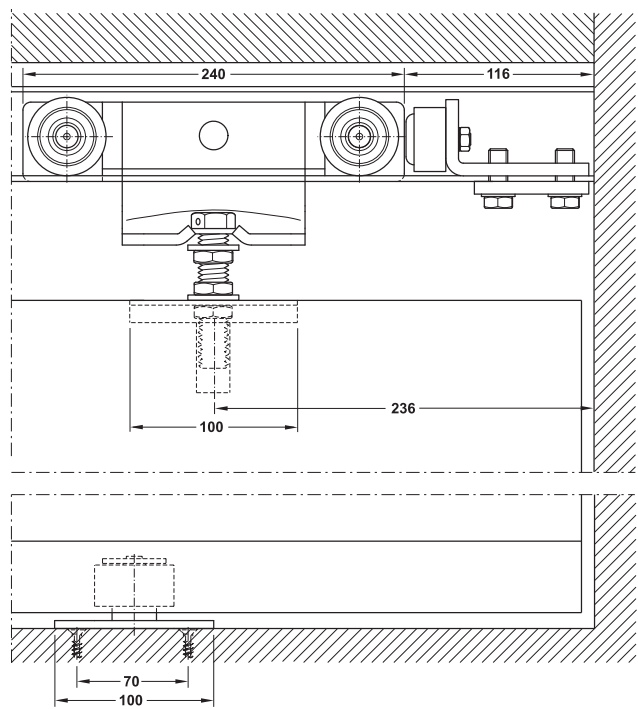



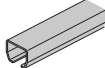
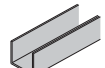

Section guide and trolley hanger 750-Q

ระยะการติดตั้งลูกกลิ้งและกันแกว่งบาน รุ่น 750-Q



We reserve the right to alter specifications without notice (HTH Architectural Hardware 2019).
บริษัทฯ ขอสงวนสิทธิ์การเปลี่ยนแปลงรายละเอียดโดยมิได้มีการแจ้งล่วงหน้า (อุปกรณ์ฮาร์ดแวร์ 2562)

Tracks and accessories รางและอุปกรณ์เสริม		Material วัสดุ	Finish สี	Length mm ความยาว มม.	Cat. No. รหัสสินค้า
	Running track, not drilled รางบน แบบไม่เจาะ	Steel เหล็ก	Galvanized สีกัลวาไนซ์	3,000	942.61.730
				6,000	942.61.760
	Guide track, not drilled รางล่าง แบบไม่เจาะ	Steel เหล็ก	Galvanized สีกัลวาไนซ์	6,000	942.61.660
	Ceiling fixing bracket for 1 running track อุปกรณ์แขวนรางเดี่ยว สำหรับยึดเพดาน	Steel เหล็ก	Galvanized สีกัลวาไนซ์	–	942.61.090
	Ceiling fixing bracket for 2 running track อุปกรณ์แขวนรางคู่ สำหรับยึดเพดาน	Steel เหล็ก	Galvanized สีกัลวาไนซ์	–	942.61.091
	Wall fixing bracket for 1 running track อุปกรณ์แขวนรางเดี่ยว สำหรับยึดผนัง	Steel เหล็ก	Galvanized สีกัลวาไนซ์	–	942.61.092
	Wall fixing bracket for 2 running track อุปกรณ์แขวนรางคู่ สำหรับยึดผนัง	Steel เหล็ก	Galvanized สีกัลวาไนซ์	–	942.61.093
	Wall bracket for height adjustable sleeve เพลาที่ยึดติดผนังชนิดปรับความสูง	Steel เหล็ก	Galvanized สีกัลวาไนซ์	–	942.61.094
	Wall bracket for height adjustable sleeve เพลาที่ยึดติดผนังชนิดปรับระยะห่าง	Steel เหล็ก	Galvanized สีกัลวาไนซ์	–	942.61.095
	Fixing bracket with long rod เพลาแขวนรางสำหรับปรับความสูงราง	Steel เหล็ก	Galvanized สีกัลวาไนซ์	–	942.61.096
	Connecting bracket ตัวต่อสำหรับแขวนราง	Steel เหล็ก	Galvanized สีกัลวาไนซ์	–	942.61.097
	Alternative floor guide with M14 threaded pin อุปกรณ์กันแกว่ง (ไกด์ล่าง) สกรู M14	Steel เหล็ก	Galvanized สีกัลวาไนซ์	–	942.61.031

6

Note

Please install wall mounting bracket and mounting holder every 700 mm

ข้อแนะนำในการสั่งซื้อ

ติดตั้งเหล็กจากยึดผนังและแผ่นยึดรางทุก 700 มม



We reserve the right to alter specifications without notice (HTH Architectural Hardware 2019).
บริษัทฯ ขอสงวนสิทธิ์การเปลี่ยนแปลงรายละเอียดโดยไม่มีคำเตือนล่วงหน้า (ดูประกาศฮาร์ดแวร์ 2562)

Sliding door fitting Junior 40/Z HAWA

อุปกรณ์บานเลื่อน รุ่น Junior 40/Z HAWA

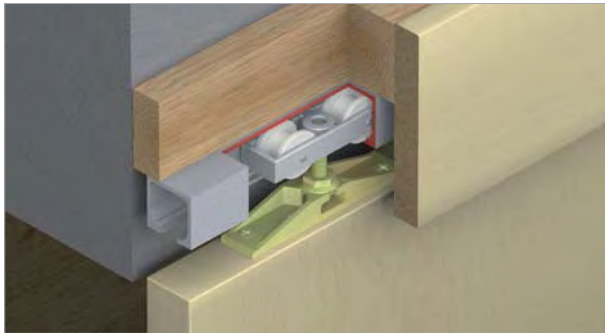

Features

- For 1- and 2-leaf timber sliding doors
- Height and side adjustable door leaves
- Two way suspension
- Track buffer with adjustable retainer
- Low wear and tear
- Quiet running action
- LGA tested to min. 100,000 cycles (EN1527)

Technical data

- Max. weight per door leaf: 40 kg

Material

- Running gear with plastic rollers
- Floor guide free of play plastic

คุณสมบัติ

- สำหรับบานเลื่อนเดี่ยวและบานเลื่อนคู่
- สามารถปรับความสูง-ต่ำบานประตูได้
- ตัวแขวนบานระบบสองทิศทาง
- ตัวหยุดบาน สามารถปรับระดับแข็ง-อ่อนได้
- หน้าสัมผัสน้อย การสึกหรอต่ำ
- ปราศจากเสียงรบกวน
- ผ่านการทดสอบมาตรฐาน LGA กว่า 100,000 ครั้ง (EN1527)

ข้อมูลทางเทคนิค

- สามารถรับน้ำหนักบานประตูสูงสุด 40 กก. ต่อหนึ่งบานประตู

วัสดุ

- ชุดลูกกลิ้ง พลาสติกสีขาว
- อุปกรณ์กันแกว่ง: พลาสติก

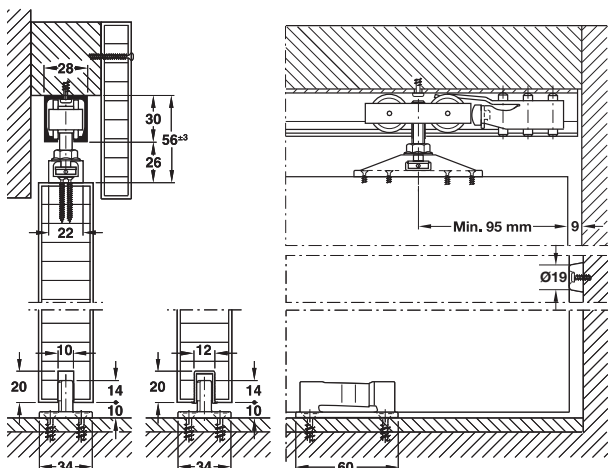

6

The two-way suspension allows the assembly and removal of the door leaves by two different methods:

ด้วยระบบติดตั้งได้สองทิศทาง สามารถยกเก็บบานเข้าจากทางด้านหน้า และสไลด์เข้าจากด้านข้าง เพื่อประกอบและถอดบานประตูได้สะดวกยิ่งขึ้น

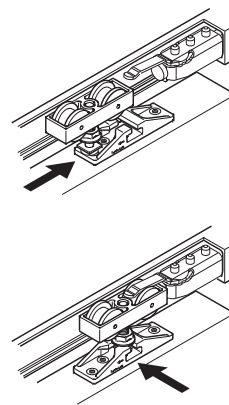



The assembly and removal of the door leaves is possible without removing an existing cover panel. The fascia must be removable

การติดตั้งและการถอดบานประตูไม่จำเป็นต้องถอดรางบน ให้ถอดเฉพาะฝาครอบรางเท่านั้น

Sliding door fitting set, without running track อุปกรณ์บานเลื่อนครบชุด (ไม่รวมรางบน)		Cat. No. รหัสสินค้า
	Without soft closing mechanism ไม่มีระบบการปิดแบบนุ่มนวล	940.41.006

Packing: 1 set
ขนาดบรรจุ: 1 ชุด

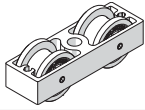
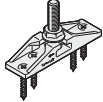
We reserve the right to alter specifications without notice (HTH Architectural Hardware 2019).
บริษัทฯ ขอสงวนสิทธิ์การเปลี่ยนแปลงรายละเอียดโดยไม่ได้มีการแจ้งล่วงหน้า (อุปกรณ์ฮาร์ดแวร์ 2562)

Set consisting of ประกอบด้วย		For 1-leaf สำหรับ 1 บาน	Cat. No. รหัสสินค้า
	Running gear, 2-wheel, screw M8 ลูกล้อ สกรู M8	2 pcs. 2 ชิ้น	940.41.100
	Two way suspension with suspension screw M8 แผ่นเพลาแขวนบาน สกรู M8	2 pcs. 2 ชิ้น	940.40.022
	Track buffer with adjustable retainer ตัวหยุดบาน สามารถปรับระดับแข็ง-อ่อนได้	1 pc. 1 ชิ้น	940.40.041
	Rubber wall buffer กันชนยางติดผนัง	1 pc. 1 ชิ้น	940.40.051
	Floor guide free of play อุปกรณ์กันแกว่ง (ไคด์ล่าง)	1 pc. 1 ชิ้น	940.40.031
	Height adjusting pin อุปกรณ์ปรับบานขึ้น-ลง	1 pc. 1 ชิ้น	940.40.091

Order reference

Catalogue numbers refer to 1 piece. Please indicate the quantities when ordering individual parts. Please order 2 sets for 2-leaf sliding doors.

ข้อแนะนำในการสั่งซื้อ

สินค้าที่ระบุในแคตตาล็อกขายเป็นชิ้น กรุณาระบุจำนวนของสินค้าที่ต้องการสั่ง สำหรับบานเลื่อนคู่ กรุณาสั่งซื้อสินค้าจำนวน 2 ชุด

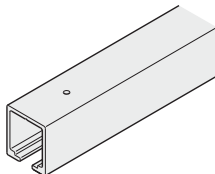
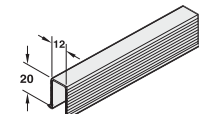
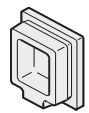
Tracks and accessories รางและอุปกรณ์เสริม	Material วัสดุ	Finish สี	Length mm ความยาว มม.	Cat. No. รหัสสินค้า
	Aluminium อะลูมิเนียม	Silver coloured anodized สีเงินอโนไดซ์	2,000	940.40.200
			3,000	940.40.300
			4,000	940.40.400
			6,000	940.40.600
		Stainless steel coloured สีสแตนเลส	4,000	940.40.404
6,000	940.40.604			
	Plastic พลาสติก	Black สีดำ	1,300	940.41.130
	Plastic พลาสติก	Anthracite สีเทาเข้ม	-	940.40.066

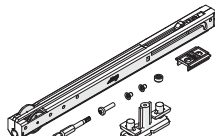
SoftMove 40		Cat. No. รหัสสินค้า
	Self and closing mechanism for HAWA อุปกรณ์ปิดบานแบบนุ่มนวล สำหรับ HAWA	940.80.330

Sliding door fitting Junior 40/B HAWA

อุปกรณ์บานเลื่อน รุ่น Junior 40/B HAWA

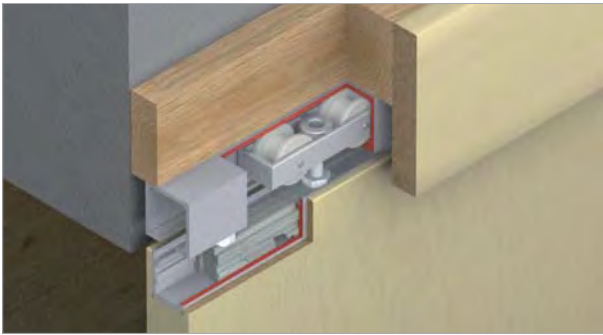

Features

- For 1- and 2-leaf timber sliding door
- Minimum installation height
- Height adjustable door leaves
- Suspension with support profile
- Track buffer with adjustable retainer
- Low wear and tear
- Quiet running action
- LGA tested to min. 100,000 cycles (EN1527)

Technical data

- Max. weight per door leaf: 40 kg

Material/Finish

- Running gear with plastic rollers
- Cover cap rubber grey
- Floor guide free of play plastic

คุณสมบัติ

- สำหรับบานเลื่อนเดี่ยวและบานเลื่อนคู่
- ระยะห่างระหว่างบานและรางน้อยมาก
- สามารถปรับความสูง-ต่ำบานประตูได้
- แผ่นเพลทแขวนบาน ระบบฝัง
- ตัวหยุดบาน สามารถปรับระดับแข็ง-อ่อนได้
- หน้าสัมผัสสน้อย การสึกหรอต่ำ
- ปราศจากเสียงรบกวน
- ผ่านการทดสอบมาตรฐาน LGA กว่า 100,000 ครั้ง (EN1527)

ข้อมูลทางเทคนิค

- สามารถรับน้ำหนักบานประตูสูงสุด 40 กก. ต่อหนึ่งบานประตู

วัสดุ/สี

- ชุดลูกกลิ้ง พลาสติกสีขาว
- ฝาครอบ ยางสีเทา
- อุปกรณ์กันแกว่ง พลาสติก

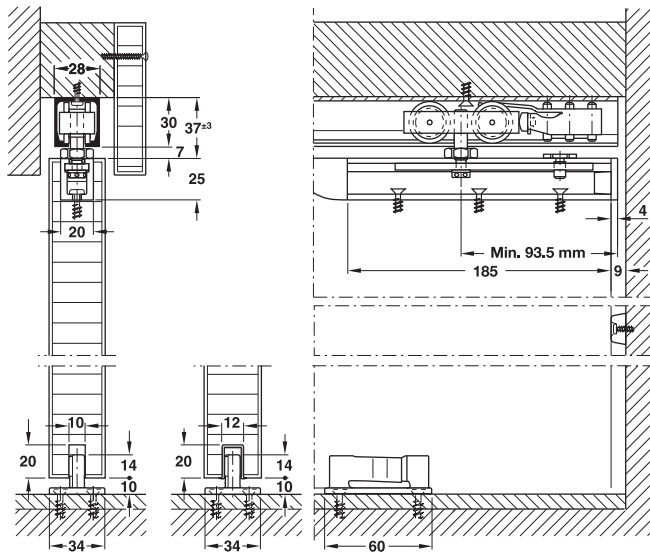







Optional fixing method

Side-fixing angle profile
Max. door thickness 42 mm
For full details please see page 6.117

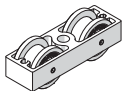
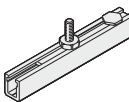
อุปกรณ์เสริมสำหรับติดตั้งแบบติดตั้ง
รูปแบบการติดตั้งแบบติดตั้ง
ความหนาประตูไม่เกิน 42 มม.
ดูรายละเอียดเพิ่มเติมที่หน้า 6.117

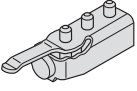
Sliding door fitting set, without running track อุปกรณ์บานเลื่อนครบชุด (ไม่รวมรางบาน)		Cat. No. รหัสสินค้า
	Without soft closing mechanism ไม่มีระบบการปิดแบบนุ่มนวล	940.41.007

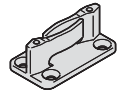
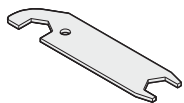
Packing: 1 set
ขนาดบรรจุ: 1 ชุด

Set consisting of ประกอบด้วย		For 1-leaf สำหรับ 1 บาน	Cat. No. รหัสสินค้า
	Running gear, 2-wheel M8 ลูกล้อ สกรู M8	2 pcs. 2 ชิ้น	940.40.012
	Support profile with suspension carriage and suspension screw M8 แผ่นเพลาแขวนบาน แบบฝัง สกรู M8	2 pcs. 2 ชิ้น	940.40.019
	Cover cap ฝาครอบ	2 pcs. 2 ชิ้น	943.30.029
	Track buffer with adjustable retainer ตัวหยุดบาน สามารถปรับระดับแข็ง-อ่อนได้	1 pc. 1 ชิ้น	940.40.041
	Rubber wall buffer กันชนยางติดผนัง	1 pc. 1 ชิ้น	940.40.051
	Floor guide free of play อุปกรณ์กันแกว่ง (ไกด์ล่าง)	1 pc. 1 ชิ้น	940.40.031
	Spanner for suspension carriage กุญแจปากตาย	1 pc. 1 ชิ้น	940.40.092
	Allen key 4 mm อุปกรณ์ปรับบานขึ้นลง	1 pc. 1 ชิ้น	940.40.097

Order reference

Catalogue numbers refer to 1 piece. Please indicate the quantities when ordering individual parts. Please order 2 sets for 2-leaf sliding doors.

ข้อแนะนำในการสั่งซื้อ

สินค้าที่ระบุในแคตตาล็อกขายเป็นชิ้น กรุณาระบุจำนวนของสินค้าที่ต้องการสั่ง สำหรับบานเลื่อนคู่ กรุณาสั่งซื้อสินค้าจำนวน 2 ชุด

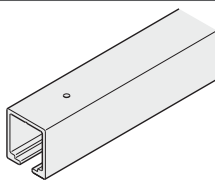
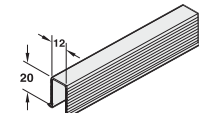
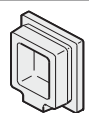
Tracks and accessories รางและอุปกรณ์เสริม	Material วัสดุ	Finish สี	Length mm ความยาว มม.	Cat. No. รหัสสินค้า
	Aluminium อะลูมิเนียม	Silver coloured anodized สีเงินไนโคซ์	2,000	940.40.200
			3,000	940.40.300
			4,000	940.40.400
			6,000	940.40.600
		Stainless steel coloured สีสแตนเลส	4,000	940.40.404
			6,000	940.40.604
	Plastic พลาสติก	Black สีดำ	1,300	940.41.130
	Plastic พลาสติก	Anthracite สีเทาเข้ม	-	940.40.066

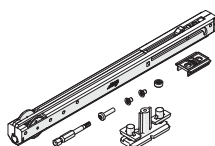
SoftMove 40	Cat. No. รหัสสินค้า
	940.80.330

Sliding door fitting Junior 60/Slimline HAWA

อุปกรณ์บานเลื่อน รุ่น Junior 60/Slimline HAWA

Coastal Series



Features

- For 1- and 2-leaf timber sliding doors
- Height adjustable door leaves
- Track buffer with adjustable retainer
- Low wear and tear
- Quiet running action
- LGA tested to min.100,000 cycles (EN1527)

Technical data

- Max. weight per door leaf: 60 kg

Material

- Running gear with plastic rollers
- Floor guide free of play plastic

คุณสมบัติ

- สำหรับบานเลื่อนเดี่ยวและบานเลื่อนคู่
- สามารถปรับความสูง-ต่ำบานประตูได้
- ตัวหยุดบาน สามารถปรับระดับแข็ง-อ่อนได้
- หน้าสัมผัสน้อย การสึกหรอต่ำ
- ปราศจากเสียงรบกวน
- ผ่านการทดสอบมาตรฐาน LGA กว่า 100,000 รอบ (EN1527)

ข้อมูลทางเทคนิค

- สามารถรับน้ำหนักบานประตูสูงสุด 60 กก. ต่อหนึ่งบานประตู

วัสดุ

- ชุดลูกล้อ พลาสติก
- อุปกรณ์กันแกว่ง พลาสติก

The Junior 60/Slimline fitting is special developed for coastal areas. All metal parts of running gear and suspension plate are made of stainless steel 316.

อุปกรณ์บานเลื่อน รุ่น Junior 60/Slimline ได้ถูกพัฒนามาเป็นพิเศษ เพื่อใช้บริเวณริมทะเล โดยวัสดุเฟลทแขวนบานทำมาจากสแตนเลสสตีลเกรด 316



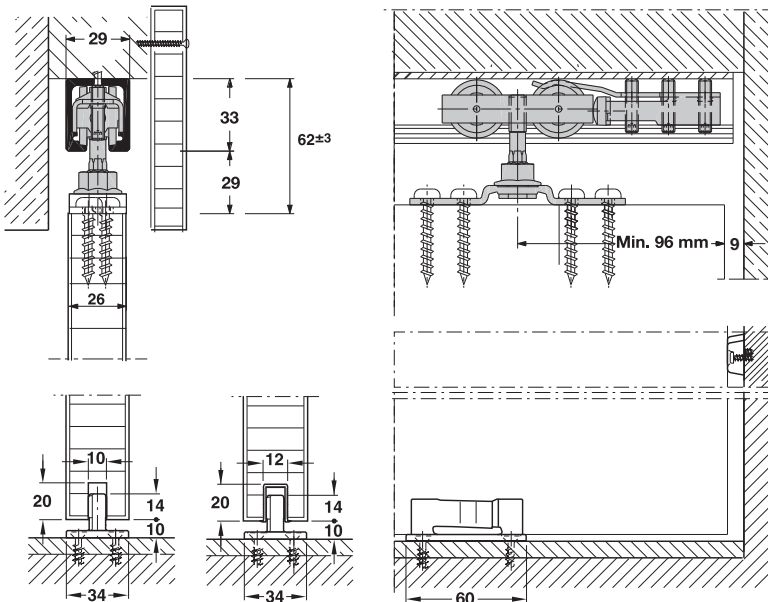

6

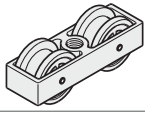
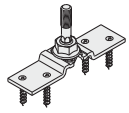
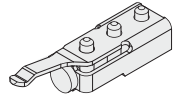

Sliding door fitting set, without running track อุปกรณ์บานเลื่อนครบชุด (ไม่รวมรางบน)		Cat. No. รหัสสินค้า
Without soft closing mechanism ไม่มีระบบการปิดแบบนุ่มนวล		940.62.001

Packing: 1 set
ขนาดบรรจุ: 1 ชุด

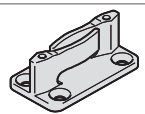
Set consisting of ประกอบด้วย		For 1-leaf สำหรับ 1 บาน	Cat. No. รหัสสินค้า
	Running gear, 2-wheel M8 ลูกล้อ สกรู M8	2 pcs. 2 ชิ้น	940.62.012
	Suspension in stainless steel with suspension screw M8 แผ่นเพลาทแขวนบาน พร้อมสกรู M8	2 pcs. 2 ชิ้น	940.41.410
	Track buffer with adjustable retainer ตัวหยุดบาน สามารถปรับระดับแข็ง-อ่อนได้	1 pc. 1 ชิ้น	940.62.041
	Rubber wall buffer กันชนยางติดผนัง	1 pc. 1 ชิ้น	940.40.051
	Floor guide free of play อุปกรณ์กันแกว่ง (ไคด์ล่าง)	1 pc. 1 ชิ้น	940.40.031

Order reference

Catalogue numbers refer to 1 piece. Please indicate the quantities when ordering individual parts. Please order 2 sets for 2-leaf sliding doors.

ข้อแนะนำในการสั่งซื้อ

สินค้าที่ระบุในแคตตาล็อกขายเป็นชิ้น กรุณาระบุจำนวนของสินค้าที่ต้องการสั่ง สำหรับบานเลื่อนคู่ กรุณาสั่งซื้อสินค้าจำนวน 2 ชุด

Tracks and accessories รางและอุปกรณ์เสริม	Material วัสดุ	Finish สี	Length mm ความยาว มม.	Cat. No. รหัสสินค้า
	Aluminium อะลูมิเนียม	Silver coloured anodized สีเงินอโนไดซ์	2,000	940.62.920
			3,000	940.62.930
			4,000	940.62.940
			6,000	940.62.960
	Plastic พลาสติก	Black สีดำ	1,300	940.41.130

Sliding door fitting Media 70 HAWA

อุปกรณ์บานเลื่อน รุ่น Media 70 HAWA

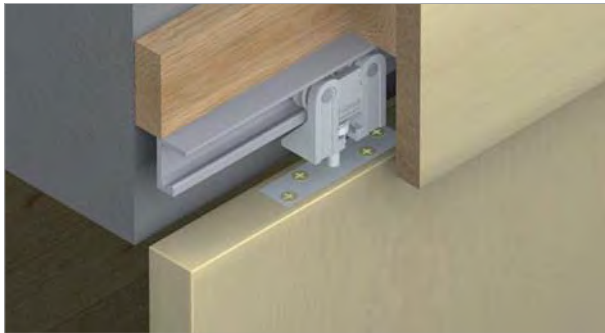

Features

- For 1- and 2-leaf timber sliding doors
- Suitable for curved and straight sliding doors
- Height and side adjustable door leaves
- Suspension with suspension bracket
- Low wear and tear
- Quiet running action
- Bended version on request available

Technical data

- Max. weight per door leaf: 70 kg

Material/Finish

- Running gear with precision ball bearing, plastic coated
- Floor guide free of play plastic

คุณสมบัติ

- สำหรับบานเลื่อนเดี่ยวและบานเลื่อนคู่
- เหมาะสำหรับบานเลื่อนรางโค้งและบานเลื่อนรางตรง
- สามารถปรับความสูง-ต่ำบานประตูได้
- แผ่นเพลทแขวนบาน
- หน้าสัมผัสน้อย การสึกหรอต่ำ
- ปราศจากเสียงรบกวน
- รางโค้งสามารถตั้งข้อได้

ข้อมูลทางเทคนิค

- สามารถรับน้ำหนักบานประตูสูงสุด 70 กก. ต่อหนึ่งบานประตู
- วัสดุ/สี
- ชุดลูกเลื่อนระบบลูกปืน พลาสติกสีขาว
- อุปกรณ์กันแกว่ง พลาสติก

6

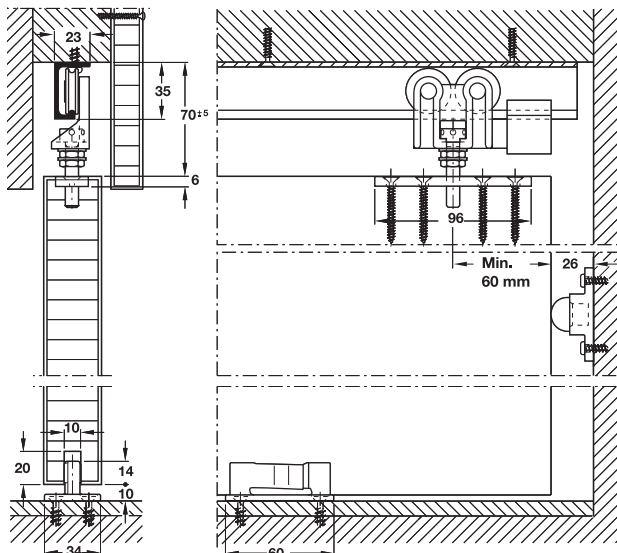

Curved track radii

Minimum radius details

รัศมีรางโค้ง

รัศมีขั้นต่ำของรางที่สามารถติดตั้งได้

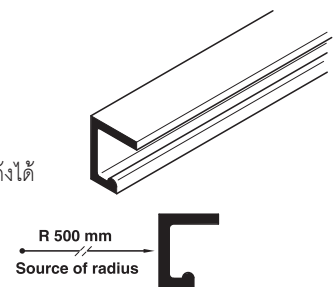

Fixing

The suspension plates must be installed, such that they balance the sliding doors along the gravity line (Dimension X)

การประกอบ

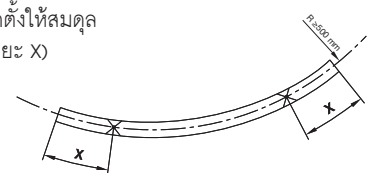

แผ่นเพลทแขวนบานจะถูกติดตั้งให้สมดุลกับแนวของรางบานเลื่อน (ระยะ X)



Sliding door fitting set, without running track อุปกรณ์บานเลื่อนครบชุด (ไม่รวมรางบน)		Cat. No. รหัสสินค้า
	Without soft closing mechanism ไม่มีระบบการปิดแบบนุ่มนวล	942.17.000

Packing: 1 set
ขนาดบรรจุ: 1 ชุด

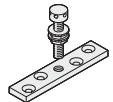
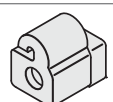
We reserve the right to alter specifications without notice (HTH Architectural Hardware 2019).
บริษัทฯ ขอสงวนสิทธิ์การเปลี่ยนแปลงรายละเอียดโดยไม่ได้มีการแจ้งล่วงหน้า (อุปกรณ์ฮาร์ดแวร์ 2562)

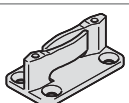
Set consisting of ประกอบด้วย		For 1-leaf สำหรับ 1 บาน	Cat. No. รหัสสินค้า
	Running gear, 2-wheel screw M8 ลูกล้อ สกรู M8	2 pcs. 2 ชิ้น	942.17.012
	Suspension plate with suspension screw and counter nut M8 แผ่นเพลทแขวนบาน M8	2 pcs. 2 ชิ้น	942.14.022
	Track buffer ตัวหยุดบาน	1 pc. 1 ชิ้น	942.14.041
	Wall buffer กันชนยางติดผนัง	1 pc. 1 ชิ้น	942.04.051
	Floor guide free of play อุปกรณ์กันแกว่ง (ไคด์ล่าง)	1 pc. 1 ชิ้น	940.40.031

Order reference

Catalogue numbers refer to 1 piece. Please indicate the quantities when ordering individual parts. Please order 2 sets for 2-leaf sliding doors

ข้อแนะนำในการสั่งซื้อ

สินค้าที่ระบุในแคตตาล็อกขายเป็นชิ้น กรุณาระบุจำนวนของสินค้าที่ต้องการสั่ง สำหรับบานเลื่อนคู่ กรุณาสั่งซื้อสินค้าจำนวน 2 ชุด

Running track รางบน		Material วัสดุ	Finish สี	Length mm ความยาว มม.	Cat. No. รหัสสินค้า
	For wall installation สำหรับติดผนัง	Aluminium อะลูมิเนียม	Silver coloured anodized สีเงินอโนไดซ์	2,000	942.17.201
				3,000	942.17.301
				4,000	942.17.401
				6,000	942.17.601
	For ceiling installation สำหรับติดเพดาน	Aluminium อะลูมิเนียม	Silver coloured anodized สีเงินอโนไดซ์	3,000	942.17.300
				6,000	942.17.600

Sliding door fitting Junior 80/Z HAWA

อุปกรณ์บานเลื่อน รุ่น Junior 80/Z HAWA

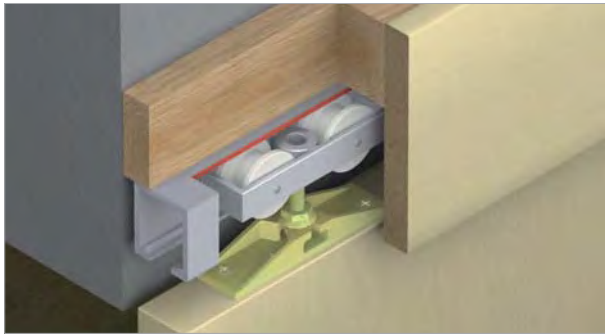

Features

- For 1- and 2-leaf timber sliding doors
- Two way suspension
- Height and side adjustable door leaves
- Track buffer with adjustable retainer
- Low wear and tear
- Quiet running action
- LGA tested to min.100,000 cycles (EN1527)

Technical data

- Max. weight per door leaf: 80 kg

Material

- Running gear with plastic rollers
- Floor guide free of play plastic

คุณสมบัติ

- สำหรับบานเลื่อนเดี่ยวและบานเลื่อนคู่
- ตัวแขวนบานระบบสองทิศทาง
- สามารถปรับความสูง-ต่ำบานประตูได้
- ตัวหยุดบาน สามารถปรับระดับแข็ง-อ่อนได้
- หนักลึ้มฝัสน้อย การสึกหรอต่ำ
- ปราศจากเสียงรบกวน
- ผ่านการทดสอบมาตรฐาน LGA กว่า 100,000 ครั้ง (EN1527)

ข้อมูลทางเทคนิค

- สามารถรับน้ำหนักบานประตูสูงสุด 80 กก. ต่อหนึ่งบานประตู
- วัสดุ
- ชุดลูกกลิ้ง พลาสติก
- อุปกรณ์กันแกว่ง พลาสติก

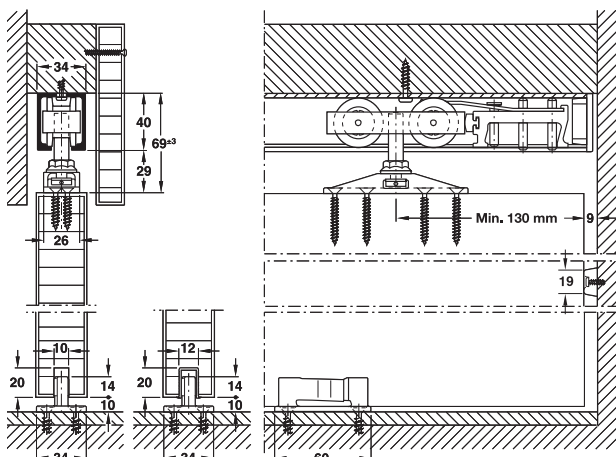

The two-way suspension allows the assembly and removal of the door leaves by two different methods:

ด้วยระบบติดตั้งได้สองทิศทาง สามารถยกเก็บบานเข้าจากทางด้านหน้าและสไลด์เข้าจากด้านข้าง เพื่อประกอบและถอดบานประตูได้สะดวกยิ่งขึ้น

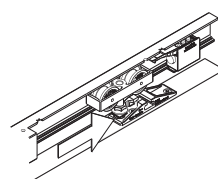

Side installation

The assembly and removal of the door leaves is possible without removing an existing cover panel.

รูปแสดงการติดตั้งบานประตูจากด้านข้าง การประกอบและการถอดบานประตูทำได้โดยไม่ต้องถอดแผ่นบังราง

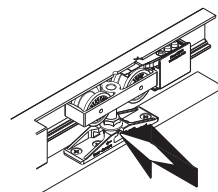

Front installation

The front cover panel must be removable

รูปแสดงการติดตั้งบานประตูจากด้านหน้า ในการปรับบานควรถอดแผงบังรางออก

Sliding door fitting set, without running track อุปกรณ์บานเลื่อนครบชุด (ไม่รวมรางบน)		Cat. No. รหัสสินค้า
	Without soft closing mechanism ไม่มีระบบการปิดแบบนุ่มนวล	940.80.001

Packing: 1 set
ขนาดบรรจุ: 1 ชุด

We reserve the right to alter specifications without notice (HTH Architectural Hardware 2019). บริษัทฯ ขอสงวนสิทธิ์การเปลี่ยนแปลงรายละเอียดโดยมิได้มีการแจ้งล่วงหน้า (อุปกรณ์ฮาร์ดแวร์ 2562)



Set consisting of ประกอบด้วย		For 1-leaf สำหรับ 1 บาน	Cat. No. รหัสสินค้า
	Running gear, 2-wheel, screw M10 ลูกล้อ สกรู M10	2 pcs. 2 ชิ้น	940.80.012
	Suspension in stainless steel with suspension screw M10 and mounting screws แผ่นเพลาแขวนบาน พร้อมสกรู M10	2 pcs. 2 ชิ้น	940.80.022
	Track buffer with adjustable retainer ตัวหยุดบาน สามารถปรับระดับแข็ง-อ่อนได้	1 pc. 1 ชิ้น	940.80.040
	Rubber wall buffer กันชนยางติดผนัง	1 pc. 1 ชิ้น	940.40.051
	Floor guide free of play อุปกรณ์กันแกว่ง (ไคด์ล่าง)	1 pc. 1 ชิ้น	940.40.031
	Height adjusting pin อุปกรณ์ปรับบานขึ้น-ลง	1 pc. 1 ชิ้น	940.40.091

Order reference

Catalogue numbers refer to 1 piece. Please indicate the quantities when ordering individual parts. Please order 2 sets for 2-leaf sliding doors.

ข้อแนะนำในการสั่งซื้อ

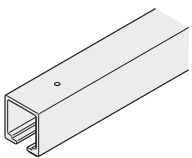
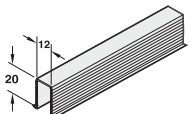
สินค้าที่ระบุในแคตตาล็อกขายเป็นชิ้น กรุณาระบุจำนวนของสินค้าที่ต้องการสั่ง สำหรับบานเลื่อนคู่ กรุณาสั่งซื้อสินค้าจำนวน 2 ชุด

Tracks and accessories รางและอุปกรณ์เสริม	Material วัสดุ	Finish สี	Length mm ความยาว มม.	Cat. No. รหัสสินค้า
	Aluminium อะลูมิเนียม	Silver coloured anodized สีเงินอโนไดซ์	2,000	940.80.200
			3,000	940.80.300
			4,000	940.80.400
			6,000	940.80.600
		Stainless steel coloured สีสแตนเลส	4,000	940.80.404
6,000	940.80.604			
	Plastic พลาสติก	Black สีดำ	1,300	940.41.130
	Rubber ยาง	Anthracite สีเทาเข้ม	-	940.80.060

Order reference

Soft closing devices page 6.118

ข้อแนะนำในการสั่งซื้อ

อุปกรณ์ปิดบานอย่างนุ่มนวล หน้า 6.118

Sliding door fitting Junior 80/B (mod.) HAWA

อุปกรณ์บานเลื่อน รุ่น Junior 80/B (mod.) HAWA

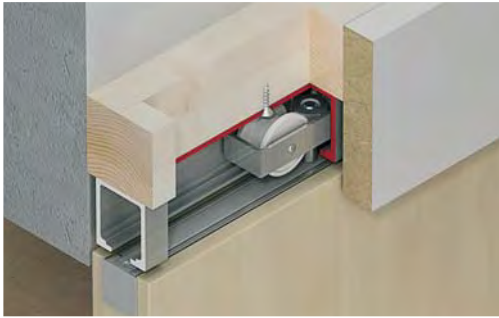

Features

- For 1- and 2-leaf timber sliding doors
- Minimum installation height
- Height adjustable door leaves
- Suspension with support profile
- Track buffer with adjustable retainer
- Low wear and tear
- Quiet running action
- LGA tested to min.100,000 cycles (EN1527)

Technical data

- Max. weight per door leaf: 80 kg

คุณสมบัติ

- สำหรับบานเลื่อนเดี่ยวและบานเลื่อนคู่
- ระยะห่างระหว่างบานและรางน้อยมาก
- สามารถปรับความสูง-ต่ำบานประตูได้
- แผ่นเพลทแขวนบาน ระบบฝัง
- ตัวหยุดบาน สามารถปรับระดับแข็ง-อ่อนได้
- หน้าสัมผัสน้อย การสึกหรอต่ำ
- ปราศจากเสียงรบกวน
- ผ่านการทดสอบมาตรฐาน LGA กว่า 100,000 ครั้ง (EN1527)
- สามารถรับน้ำหนักบานประตูสูงสุด 80 กก. ต่อหนึ่งบานประตู

ข้อมูลทางเทคนิค

6

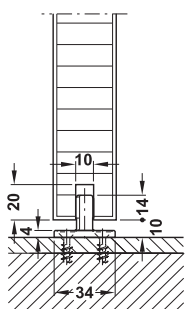
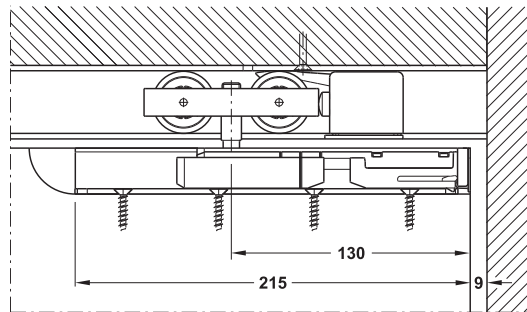
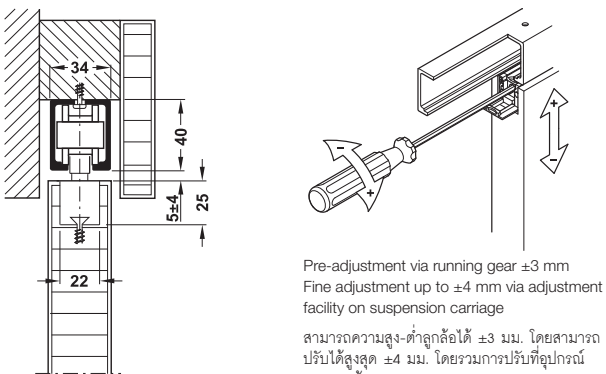

Without guide track
แบบไม่มีรางล่าง

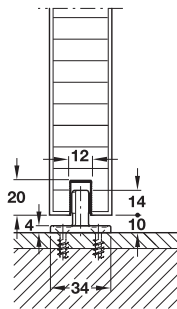

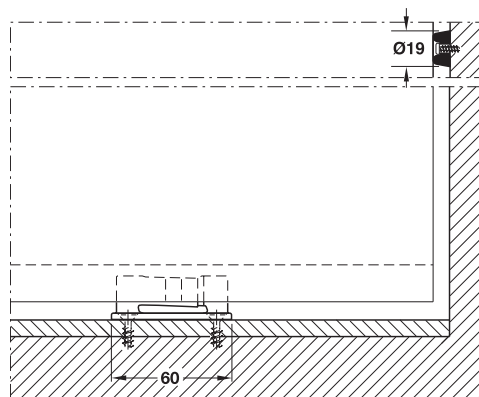

With guide track
แบบติดตั้งรางล่าง



Sliding door fitting set, without running track อุปกรณ์บานเลื่อนครบชุด (ไม่รวมรางบน)		Cat. No. รหัสสินค้า
	Without soft closing mechanism ไม่มีระบบการปิดแบบนุ่มนวล	940.80.004

Packing: 1 set
ขนาดบรรจุ: 1 ชุด

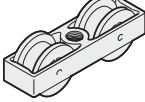
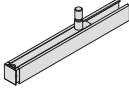
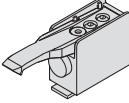
We reserve the right to alter specifications without notice (HTH Architectural Hardware 2019).
บริษัทฯ ขอสงวนสิทธิ์การเปลี่ยนแปลงรายละเอียดโดยไม่ได้มีการแจ้งล่วงหน้า (อุปกรณ์ฮาร์ดแวร์ 2562)

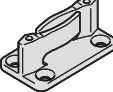

Set consisting of ประกอบด้วย		For 1-leaf สำหรับ 1 บาน	Cat. No. รหัสสินค้า
	Running gear, 2-wheel, screw M10 ลูกล้อ สกรู M10	2 pcs. 2 ชิ้น	940.80.012
	Suspension in stainless steel with suspension screw M10 and mounting screws แผ่นเพลาแขวนบานติดตั้งแบบซ่อน สกรู M10	2 pcs. 2 ชิ้น	940.80.030
	Track stop, adjustable retaining force ตัวหยุดบาน สามารถปรับระดับแข็ง-อ่อนได้	1 pc. 1 ชิ้น	940.80.040
	Rubber wall buffer กันชนยางติดผนัง	1 pc. 1 ชิ้น	940.40.051
	Floor guide free of play อุปกรณ์กันแกว่ง	1 pc. 1 ชิ้น	940.40.031

Order reference

Catalogue numbers refer to 1 piece. Please indicate the quantities when ordering individual parts. Please order 2 sets for 2-leaf sliding doors.

ข้อแนะนำในการสั่งซื้อ

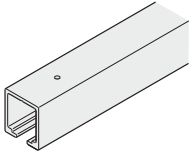
สินค้าที่ระบุในแคตตาล็อกขายเป็นชิ้น กรุณาระบุจำนวนของสินค้าที่ต้องการสั่ง สำหรับบานเลื่อนคู่ กรุณาสั่งซื้อสินค้าจำนวน 2 ชุด

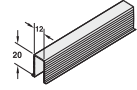
Tracks and accessories รางและอุปกรณ์เสริม	Material วัสดุ	Finish สี	Length mm ความยาว มม.	Cat. No. รหัสสินค้า
	Aluminium อะลูมิเนียม	Silver coloured anodized สีเงินไนต์ซ์	2,000	940.80.200
			3,000	940.80.300
			4,000	940.80.400
			6,000	940.80.600
		Stainless steel coloured สีสแตนเลส	4,000	940.80.404
			6,000	940.80.604
	Rubber ยาง	Anthracite สีเทาเข้ม	-	940.80.060
	Plastic พลาสติก	Black สีดำ	1,300	940.41.130

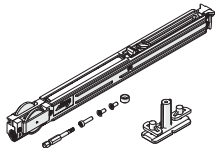
SoftMove 80		Cat. No. รหัสสินค้า
	Self and closing mechanism for HAWA อุปกรณ์ปิดบานแบบนุ่มนวล สำหรับ HAWA	940.80.046

Sliding door fitting Junior 80/B-Pocket HAWA

อุปกรณ์บานเลื่อน รุ่น 80/B-Pocket HAWA

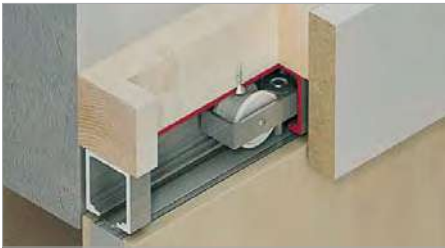

Section trolley hanger

ระยะการติดตั้งลูกกลิ้ง

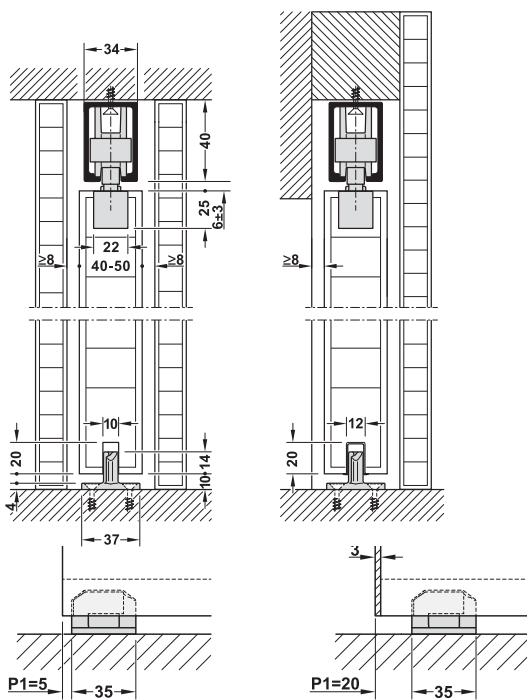
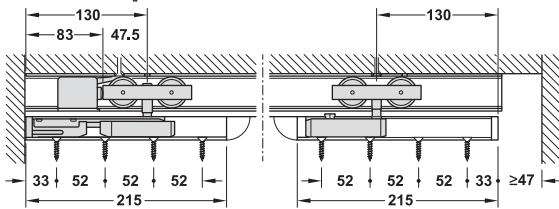

For use without spring buffer
สำหรับติดตั้งแบบไม่ใช้สปริงหน่วง

For use with spring buffer
สำหรับติดตั้งแบบใช้สปริงหน่วง

Features

- For 1-leaf sliding door for wall pocket installation
- Door height adjustable ± 3 mm, with integrated anti-twist protection
- Suspension with retainer profile and integrated suspension trolley
- Pivot point of the suspension unit is at the end of door on the pocket side
- Door easier slide into the pocket

Technical data

- Max. door weight per leaf: 80 kg
- Door thickness: 40–50 mm
- Entire door opening width: 700–1,500 mm

คุณสมบัติ

- สำหรับบานเลื่อนเดี่ยว แบบติดตั้งซ่อนหลังผนัง
- สามารถปรับความสูงบานประตู ± 3 มม. พร้อมระบบป้องกันการบิดบานประตู
- เฟลทแขวนรางระบบฝัง
- ส่วนปลายของเฟลทแขวนบานเป็นจุดหมุน เพื่อง่ายสำหรับการติดตั้ง
- ง่ายสำหรับติดตั้งและเลื่อนซ่อนหลังผนัง

ข้อมูลทางเทคนิค



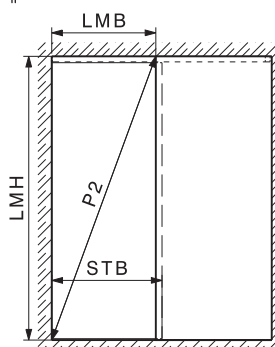
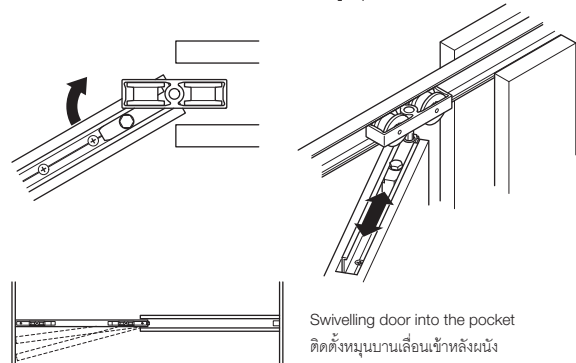

- สามารถรับน้ำหนักบานประตูสูงสุด 80 กก. ต่อหนึ่งบาน
- สำหรับความหนาบาน 40-50 มม.
- สามารถใช้กับความกว้างช่องเปิดรวมสูงสุด 700-1,500 มม.





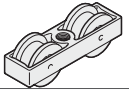
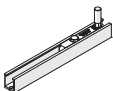
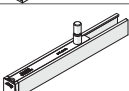
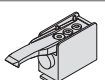



LMB = Entire opening width
LMH = Entire opening height
STB = Sliding shutter width
P2 = Diagonal clearance
LMB = ความกว้างช่องเปิดรวม
LMH = ความสูงช่องเปิดรวม
STB = ความกว้างประตู
P2 = ระยะทแยงมุมช่องเปิดรวม

Sliding door fitting set อุปกรณ์บานเลื่อนครบชุด		Cat. No. รหัสสินค้า
	Without soft close mechanism ไม่มีระบบการปิดแบบนุ่มนวล	940.80.014

Packing: 1 set
ขนาดบรรจุ: 1 ชุด

Set consisting of ประกอบด้วย		For 1 leaf สำหรับ 1 บาน	Cat. No. รหัสสินค้า
	Running gear ลูกล้อ	2 pcs. 2 ชิ้น	940.80.012
	Top fixed suspension with plate and hanger bolt M10 for pocket solution เพลาแขวนบานแบบฝัง สกรู M10 สำหรับติดตั้งบานเลื่อนซ่อนหลังผนัง	1 pc. 1 ชิ้น	–
	Top fixed suspension with plate and hanger bolt M10 เพลาแขวนบานแบบฝัง สกรู M10	1 pc. 1 ชิ้น	–
	Track buffer with adjustable retainer ตัวหยุดบาน สามารถปรับระดับแข็ง-อ่อน	1 pc. 1 ชิ้น	940.80.040
	Rubber wall buffer กันชนยางติดผนัง	1 pc. 1 ชิ้น	940.40.051
	Floor guide กันแกว่ง	1 pc. 1 ชิ้น	–
	Wrench กุญแจปากตาย	1 pc. 1 ชิ้น	940.80.092

Tracks and accessories รางและอุปกรณ์เสริม	Material วัสดุ	Finish สี	Length mm ความยาว มม.	Cat. No. รหัสสินค้า
	Aluminium อะลูมิเนียม	Silver coloured anodise สีเงินอโนไดซ์	2,000	940.80.200
			3,000	940.80.300
	Zinc alloy ซิงค์อัลลอยด์	–	–	940.80.320
	Zinc alloy ซิงค์อัลลอยด์	–	–	940.80.040
	Zinc alloy ซิงค์อัลลอยด์	–	–	940.80.035
	–	–	–	940.80.034
	Plastic พลาสติก	Black สีดำ	1,300	940.41.130

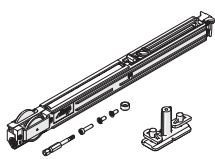
SoftMove 80	Cat. No. รหัสสินค้า
	Self and closing mechanism for HAWA อุปกรณ์ปิดบานแบบนุ่มนวล สำหรับ HAWA
	940.80.046

Order reference

Track buffer (940.80.040) is required for use without soft and self closing mechanism.

หมายเหตุ

ในกรณีติดตั้งอุปกรณ์เปิด-ปิดบานแบบนุ่มนวล Soft Move 80 ไม่จำเป็นต้องติดตั้งตัวหยุดบาน (940.80.040) อีกด้าน

Sliding door fitting Symmetric 80/Z HAWA

อุปกรณ์บานเลื่อน รุ่น Symmetric 80/Z HAWA

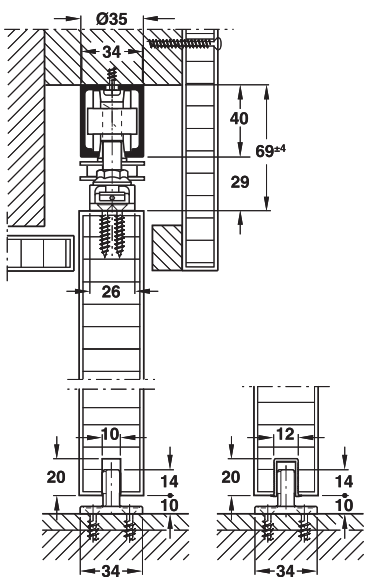
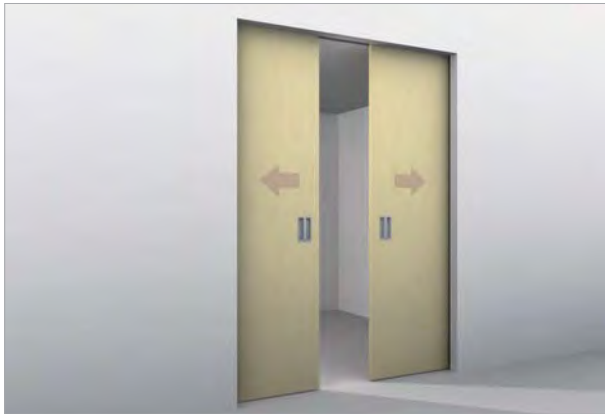

Features

- For 2-leaf timber sliding doors
- Simultaneous opening of 2 door leaves



- Two way suspension
- Height and side adjustable door leaves
- Low wear and tear
- Quiet running action

Technical data

- Max. door weight per leaf: 80 kg
- Standard door width: 500–1,200 mm

Material

- Running gear with plastic rollers
- Fiberglass reinforced toothed belt

Required basic elements:

- 1 Running track

คุณสมบัติ

- สำหรับบานเลื่อน 2 บาน
- สามารถควบคุมการเปิด-ปิดบาน 2 บาน พร้อมกัน



- ตัวเขวบบานระบบสองทิศทาง
- สามารถปรับความสูง-ต่ำบานประตูได้
- หนักสัมผัสน้อย การสึกหรอต่ำ
- ปราศจากเสียงรบกวน

ข้อมูลทางเทคนิค

- สามารถรับน้ำหนักบานประตูสูงสุด 80 กก. ต่อหนึ่งบานประตู
- สำหรับบานกว้าง 500-1,200 มม.

วัสดุ/สี

- ชุดลูกกลิ้ง พลาสติก
- สายพาน ไฟเบอร์กลาส







ส่วนประกอบชิ้นพื้นฐานที่ต้องมี

- 1 รางบน

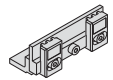
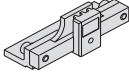
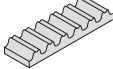
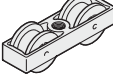
Sliding door fitting set, without running track อุปกรณ์บานเลื่อนครบชุด (ไม่รวมรางบน)	Cat. No. รหัสสินค้า
For 2-leaf sliding doors อุปกรณ์บานเลื่อนครบชุด 2 บาน	940.81.009

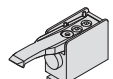
Packing: 1 set

ขนาดบรรจุ: 1 ชุด

Set consisting of ประกอบด้วย		For 1-leaf สำหรับ 1 บาน	Cat. No. รหัสสินค้า
	Guide pulley wheel ไกด์ลูกรอก	2 pcs. 2 ชิ้น	940.80.086
	Toothed belt lock ตัวล็อกสายพาน	1 pc. 1 ชิ้น	947.00.055
	Driver, laterally adjustable ตัวตริงสายพาน ปรับด้านข้างได้	1 pc. 1 ชิ้น	947.00.056
	Toothed belt, 10 m, black สายพาน สีดำ ขนาด 10 เมตร	1 pc. 1 ชิ้น	947.00.037
	Running gear, 2-wheel ลูกล้อ	4 pcs. 4 ชิ้น	940.80.012
	Two way suspension with suspension screw M10 แผ่นเพลาแขวนบาน พร้อมสลัก M10	4 pcs. 4 ชิ้น	940.80.022
	Track stop, adjustable retaining force ตัวหยุดบาน สามารถปรับระดับแข็ง-อ่อนได้	1 pc. 1 ชิ้น	940.80.040
	Rubber wall buffer กันชนยางติดผนัง	2 pcs. 2 ชิ้น	940.40.051
	Floor guide free of play อุปกรณ์กันแกว่ง (ไกด์ล่าง)	2 pcs. 2 ชิ้น	940.40.031
	Height adjusting pin อุปกรณ์กันแกว่ง (ไกด์ล่าง)	1 pc. 1 ชิ้น	940.40.091

Order reference

For door widths of 1,200–2,400 mm please order an additional toothed belt and a toothed belt lock.

ข้อแนะนำในการสั่งซื้อ

สำหรับประตูที่มีความกว้าง 1,200-2,400 มม. จะต้องสั่งซื้ออุปกรณ์เพิ่มเติมได้แก่ สายพานและตัวล็อกสายพาน

Tracks and accessories รางและอุปกรณ์เสริม	Material วัสดุ	Finish สี	Length mm ความยาว มม.	Cat. No. รหัสสินค้า
	Aluminium อะลูมิเนียม	Silver coloured anodized สีเงินไนต์	2,000	940.80.200
			3,000	940.80.300
			4,000	940.80.400
			6,000	940.80.600
		Stainless steel coloured สีสแตนเลส	4,000	940.80.404
			6,000	940.80.604
	Plastic พลาสติก	Black สีดำ	1,300	940.41.130

Sliding door fitting Telescopic 80/2 HAWA

อุปกรณ์บานเลื่อน รุ่น Telescopic 80/2 HAWA

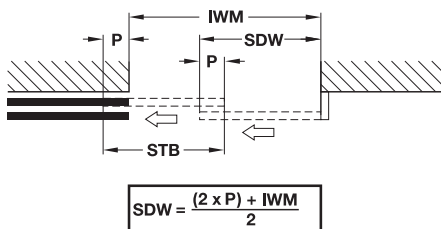
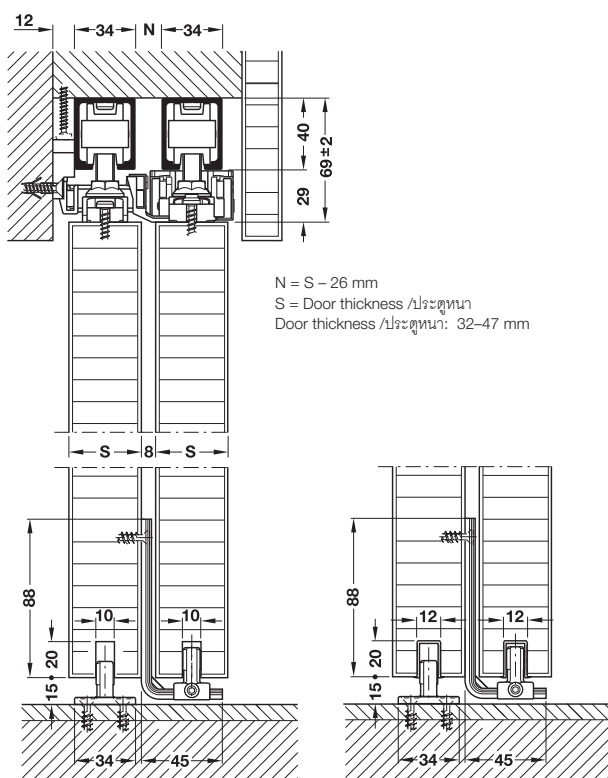
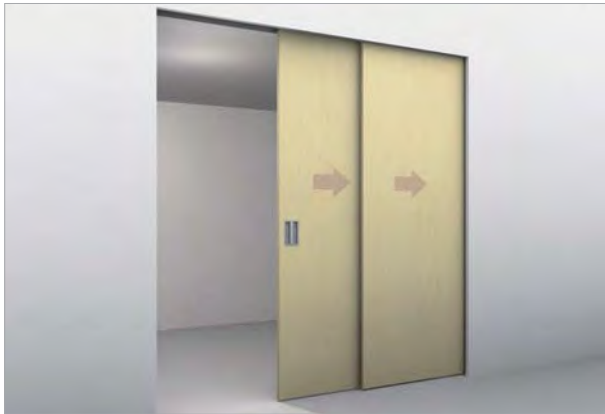

IWM = Internal width measurement
IWM = ความกว้างของช่องด้านในประตู

P = Width for floor guide with zero clearance (min. 75 mm)
P = ความกว้างสำหรับกันแฉ่งล่าง (ไม่น้อยกว่า 75 มม.)

SDW = Sliding door width
SDW = ความกว้างบานเลื่อน

Features

- For 2-leaf timber sliding door
- Parallel simultaneous opening of 2 door leaves

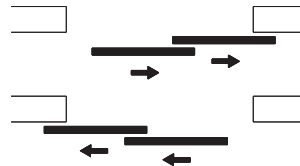

- Two way suspension
- Height and side adjustable door leaves
- Low wear and tear
- Quiet running action

Technical data

- Max. door weight per leaf: 80 kg
- Width of leaf: 500–1,200 mm

Material

- Plastic side adjustable floor guide, free of play

คุณสมบัติ

- สำหรับบานเลื่อน 2 บาน
- สามารถควบคุมการเปิด-ปิดบาน 2 บาน

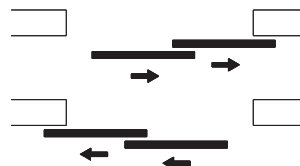

- ตัวแขวนบานระบบสองทิศทาง
- สามารถปรับความสูง-ต่ำบานประตูได้
- หน้าสัมผัสน้อย การสึกหรอต่ำ
- ปราศจากเสียงรบกวน

ข้อมูลทางเทคนิค

- สามารถรับน้ำหนักบานประตูสูงสุด 80 กก. ต่อหนึ่งบานประตู
- สำหรับบานกว้าง 500 - 1,200 มม.

วัสดุ

- อุปกรณ์กันแฉ่งด้านข้าง พลาสติก

Required basic elements:

- 2 Sets of Junior 80/Z and 2 running tracks in addition to Telescopic 80/2 fitting set

ส่วนประกอบชิ้นพื้นฐานที่ต้องมี:

- กรุณาสั่งซื้ออุปกรณ์บานเลื่อน รุ่น Junior 80/Z เพิ่ม 2 ชุด



Sliding door fitting set, without running track อุปกรณ์บานเลื่อน Telescopic (ไม่รวมรางบน)	Cat. No. รหัสสินค้า
For 2-leaf sliding door อุปกรณ์บานเลื่อนครบชุด 2 บาน	940.81.007

Packing: 1 set
ขนาดบรรจุ: 1 ชุด

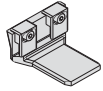
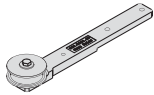
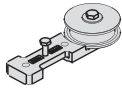
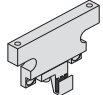
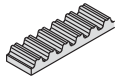
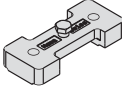
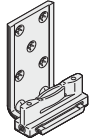
Set consisting of ประกอบด้วย		For 1-leaf สำหรับ 1 บาน	Cat. No. รหัสสินค้า
	Driver ตัวตริงสายพาน	1 pc. 1 ชิ้น	947.00.050
	Guide pulley wheel, long ลูกล้อสายพาน แบบยาว	1 pc. 1 ชิ้น	947.00.048
	Guide pulley wheel, short ลูกล้อสายพาน แบบสั้น	1 pc. 1 ชิ้น	947.00.049
	Toothed belt fixing device อุปกรณ์ยึดสายพาน	1 pc. 1 ชิ้น	947.00.053
	Toothed belt, 2.7 m, black สายพาน สีดำ ขนาด 2.7 เมตร	1 pc. 1 ชิ้น	947.00.054
	Driver counter-plate, wide เพลทสำหรับตัวตริงสายพาน	1 pc. 1 ชิ้น	947.00.051
	Floor guide comfort 120, 1-part ไถด์ล่างชนิดเหล็กฉาก	1 pc. 1 ชิ้น	940.40.070

Sliding door fitting Junior 80/Z อุปกรณ์บานเลื่อน รุ่น Junior 80/Z	Cat. No. รหัสสินค้า
Fitting for 1-leaf sliding door อุปกรณ์ครบชุดสำหรับบานเลื่อนเดี่ยว	940.80.001

Tracks and accessories รางและอุปกรณ์เสริม		Material วัสดุ	Finish สี	Length mm ความยาว มม.	Cat. No. รหัสสินค้า
	Running track รางบน	Aluminium อะลูมิเนียม	Silver coloured anodized สีเงินอโนไดซ์	2,000	940.80.200
				3,000	940.80.300
				4,000	940.80.400
				6,000	940.80.600
			Stainless steel coloured สีสแตนเลส	4,000	940.80.404
				6,000	940.80.604
	Guide channel รางใต้บานประตู	Plastic พลาสติก	Black สีดำ	1,300	940.41.130

Sliding door fitting Telescopic 80/3 HAWA

อุปกรณ์บานเลื่อน รุ่น Telescopic 80/3 HAWA

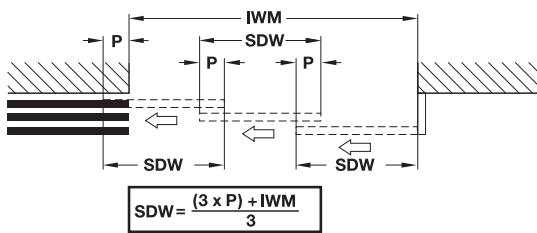
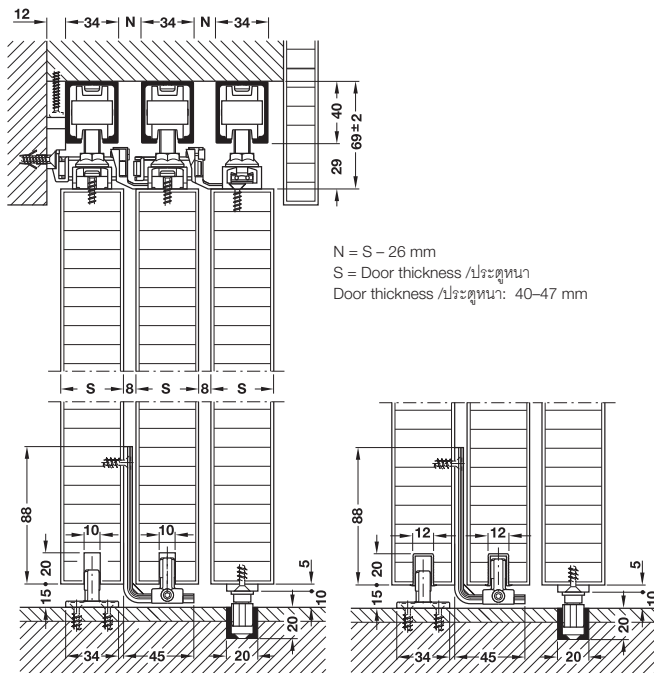
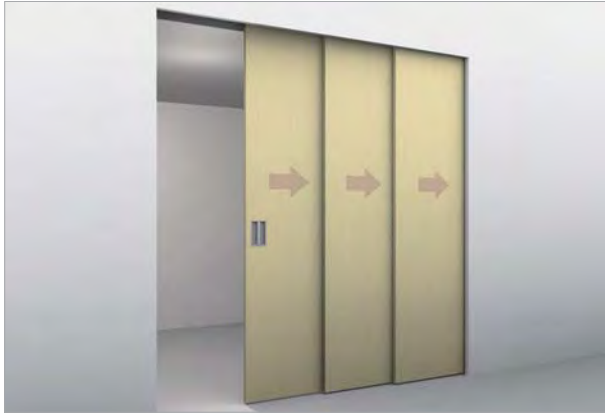

IWM = Internal width measurement

IWM = ความกว้างของช่องด้านในประตู

P = Width for floor guide with zero clearance (min. 75 mm)

P = ความกว้างสำหรับกันแกว่งล่าง (ไม่น้อยกว่า 75 มม.)

SDW = Sliding door width

SDW = ความกว้างบานเลื่อน

Features

- For 3-leaf timber sliding door
- Parallel simultaneous opening of 3 door leaves

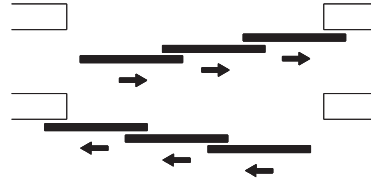

- Two way suspension
- Height and side adjustable door leaves
- Low wear and tear
- Quiet running action

Technical data

- Max. door weight per leaf: 80 kg
- Width of leaf: 500-1,200 mm
- Pulley guide plastic
- Fiberglass reinforced toothed belt

คุณสมบัติ

- สำหรับบานเลื่อน 3 บาน
- สามารถควบคุมการเปิด-ปิดบาน 3 บาน

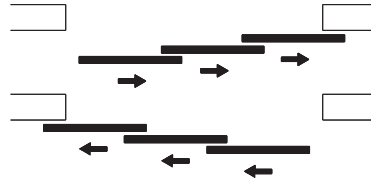

- ตัวเขานบานระบบสองทิศทาง
- สามารถปรับความสูง-ต่ำบานประตูได้
- หน้าสัมผัสน้อย การสึกหรอต่ำ
- ปราศจากเสียงรบกวน

ข้อมูลทางเทคนิค

- สามารถรับน้ำหนักบานประตูสูงสุด 80 กก. ต่อหนึ่งบานประตู
- สำหรับบานกว้าง 500-1,200 มม.
- โถงสายพาน พลาสติก
- สายพาน ไฟเบอร์กลาส

Required basic elements:

- 3 Sets of Junior 80/Z and 3 running tracks in addition to Telescopic 80/3 fitting set





ส่วนประกอบชิ้นพื้นฐานที่ต้องมี:

- กรุณาสั่งซื้ออุปกรณ์บานเลื่อน รุ่น Junior 80/Z เพิ่ม 3 ชุด

Sliding door fitting set, without running track อุปกรณ์บานเลื่อนครบชุด (ไม่รวมรางบน)	Cat. No. รหัสสินค้า
For 3-leaf sliding door อุปกรณ์ครบชุดสายพานสำหรับบานเลื่อน 3 บาน	940.81.008

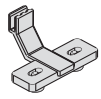
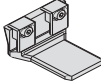
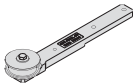
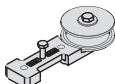
Packing: 1 set

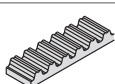
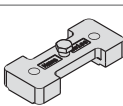
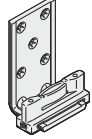
ขนาดบรรจุ: 1 ชุด

Set consisting of ประกอบด้วย		For 1-leaf สำหรับ 1 บาน	Cat. No. รหัสสินค้า
	Narrow follower ตัวตริงสายพานแบบแคบ	1 pc. 1 ชิ้น	947.00.052
	Wide follower ตัวตามสายพานแบบกว้าง	2 pcs. 2 ชิ้น	947.00.050
	Guide pulley wheel, long ลูกล้อสายพาน แบบยาว	2 pcs. 2 ชิ้น	947.00.048
	Guide pulley wheel, short ลูกล้อสายพาน แบบสั้น	2 pcs. 2 ชิ้น	947.00.049
	Toothed belt fixing device อุปกรณ์ยึดสายพาน	1 pc. 1 ชิ้น	947.00.053
	Toothed belt, 2.7 m, black สายพาน สีดำ ขนาด 2.7 เมตร	2 pcs. 2 ชิ้น	947.00.054
	Driver counter-plate, wide เพลทสำหรับตัวตริงสายพาน	1 pc. 1 ชิ้น	947.00.051
	Floor guide comfort 120, 1-part ไกด์ล่างชนิดเหล็กฉาก	1 pc. 1 ชิ้น	940.40.070
	Guide plate with guide piece with zero clearance กันแกว่งแบบปรับระยะศูนย์องศา	1 pc. 1 ชิ้น	943.04.030

Sliding door fitting Junior 80/Z อุปกรณ์บานเลื่อน รุ่น Junior 80/Z	Cat. No. รหัสสินค้า
Fitting for 1-leaf sliding doors อุปกรณ์ครบชุดสำหรับบานเลื่อนเดี่ยว	940.80.001

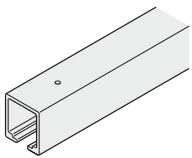
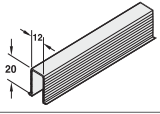
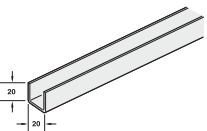
Tracks and accessories รางและอุปกรณ์เสริม	Material วัสดุ	Finish สี	Length mm ความยาว มม.	Cat. No. รหัสสินค้า
	Aluminium อะลูมิเนียม	Silver coloured anodized สีเงินอโนไดซ์	2,000	940.80.200
			3,000	940.80.300
			4,000	940.80.400
			6,000	940.80.600
		Stainless steel coloured สีสแตนเลส	4,000	940.80.404
6,000	940.80.604			
	Plastic พลาสติก	Black สีดำ	1,300	940.41.130
	Aluminium อะลูมิเนียม	-	-	941.00.920
			-	941.00.930
			-	941.00.940
			-	941.00.960

Sliding door fitting Telescopic 40/4 HAWA

อุปกรณ์บานเลื่อน รุ่น Telescopic 40/4 HAWA

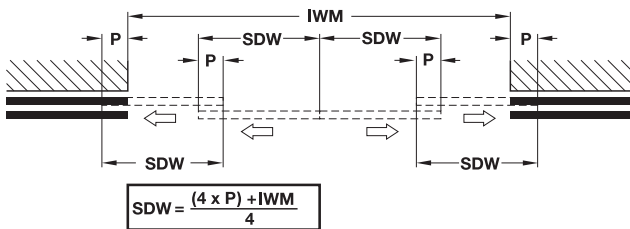
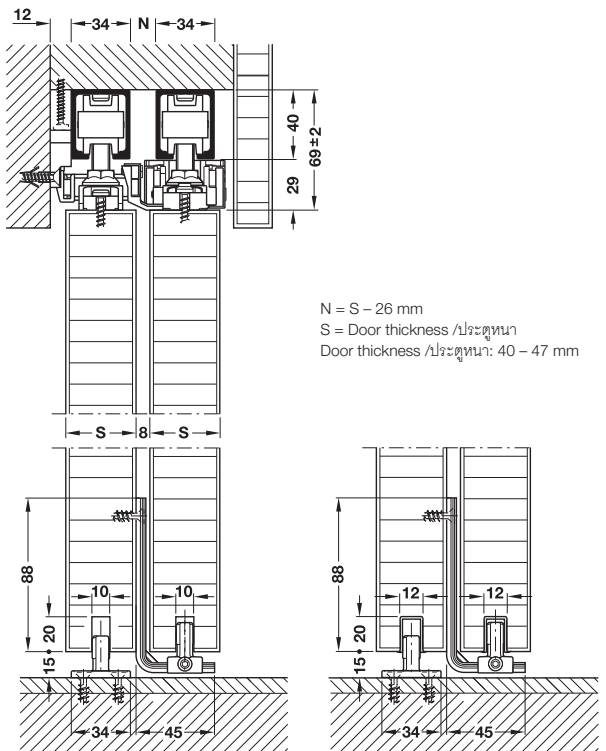

IWM = Internal width measurement
IWM = ความกว้างของช่องด้านในประตู

P = Width for floor guide with zero clearance (min. 75 mm)
P = ความกว้างสำหรับกันแกว่งล่าง (ไม่น้อยกว่า 75 มม.)

SDW = Sliding door width
SDW = ความกว้างบานเลื่อน

Features

- For 4-leaf timber sliding door
- Simultaneous opening of 4 door leaves



- Two way suspension
- Height and side adjustable door leaves
- Low wear and tear
- Quiet running action

Technical data

- Max. door weight per leaf: 40 kg
- Width of leaf: 500-800 mm

Material

- Pulley guide plastic

คุณสมบัติ

- สำหรับบานเลื่อน 4 บาน
- สามารถควบคุมการเปิด-ปิดบานคู่ 2 ชุด (ขวา-ซ้าย) พร้อมกันอัตโนมัติ ทั้ง 4 บาน



- ตัวแขวนบานระบบสองทิศทาง
- สามารถปรับความสูง-ต่ำบานประตูได้
- การปิดแบบนุ่มนวล
- ปราศจากเสียงรบกวน

ข้อมูลทางเทคนิค

- สามารถรับน้ำหนักบานประตูสูงสุด 40 กก. ต่อหนึ่งบานประตู
- สำหรับบานกว้าง 500-800 มม.

วัสดุ

- โกลด์สายพาน พลาสติก

Order reference

- 4 Sets of Junior 80/Z and 2 running tracks in addition to Telescopic 40/4 fitting set







ข้อเสนอแนะการสั่งซื้อ

- กรุณาสั่งซื้อ Junior 80/Z จำนวน 4 ชุด และรางบน 2 ชิ้น

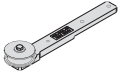

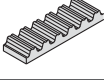
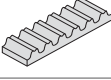
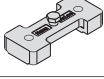
Sliding door fitting set, without running track อุปกรณ์บานเลื่อนครบชุด (ไม่รวมรางบน)	Cat. No. รหัสสินค้า
For 4-leaf sliding door อุปกรณ์ครบชุดสายพานสำหรับบานเลื่อน 4 บาน	940.41.002

Packing: 1 set
ขนาดบรรจุ: 1 ชุด

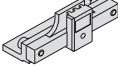
We reserve the right to alter specifications without notice (HTH Architectural Hardware 2019). บริษัทฯ ขอสงวนสิทธิ์การเปลี่ยนแปลงรายละเอียดโดยไม่มีการแจ้งล่วงหน้า (อุปกรณ์ฮาร์ดแวร์ 2562)

Set consisting of ประกอบด้วย		For 1-leaf สำหรับ 1 บาน	Cat. No. รหัสสินค้า
	Wide follower ตัวตามสายพานแบบกว้าง	2 pcs. 2 ชิ้น	947.00.050
	Guide pulley wheel, long ลูกล้อยสายพาน แบบยาว	2 pcs. 2 ชิ้น	947.00.048
	Guide pulley wheel, short ลูกล้อยสายพาน แบบสั้น	2 pcs. 2 ชิ้น	947.00.049
	Toothed belt fixing device อุปกรณ์ยึดสายพาน	2 pcs. 2 ชิ้น	947.00.053
	Toothed belt, 2.7 m, black สายพาน สีดำ ขนาด 2.7 เมตร	2 pcs. 2 ชิ้น	947.00.054
	Toothed belt, 10 m, black สายพาน สีดำ ขนาด 10 เมตร	1 pc. 1 ชิ้น	947.00.037
	Driver counter-plate, wide เพลทสำหรับตัวตริงสายพาน	2 pcs. 2 ชิ้น	947.00.051
	Floor guide comfort 120, 1-part ไถด์ล่างชนิดเหล็กฉาก	2 pcs. 2 ชิ้น	940.40.070
	Guide pulley wheel ไถด์ลูกรอก	2 pcs. 2 ชิ้น	940.80.086
	Toothed belt lock ตัวล็อกสายพาน	1 pc. 1 ชิ้น	947.00.055
	Driver, laterally adjustable ตัวตริงสายพาน ปรับด้านข้างได้	1 pc. 1 ชิ้น	947.00.056

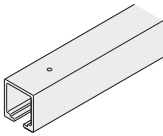
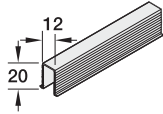
Sliding door fitting Junior 80/Z อุปกรณ์บานเลื่อน รุ่น Junior 80/Z	Cat. No. รหัสสินค้า
Fitting for 1-leaf sliding door อุปกรณ์ครบชุดสำหรับบานเลื่อนเดี่ยว	940.80.001

Tracks and accessories รางและอุปกรณ์เสริม	Material วัสดุ	Finish สี	Length mm ความยาว มม.	Cat. No. รหัสสินค้า
	Aluminium อะลูมิเนียม	Silver coloured anodized สีเงินอโนไดซ์	2,000	940.80.200
			3,000	940.80.300
			4,000	940.80.400
			6,000	940.80.600
		Stainless steel coloured สีสแตนเลส	4,000	940.80.404
6,000	940.80.604			
	Plastic พลาสติก	Black สีดำ	1,300	940.41.130
	Rubber ยาง	Anthracite สีเทาเข้ม	–	940.80.060

Sliding door fitting Junior 120/A HAWA

อุปกรณ์บานเลื่อน รุ่น Junior 120/A HAWA

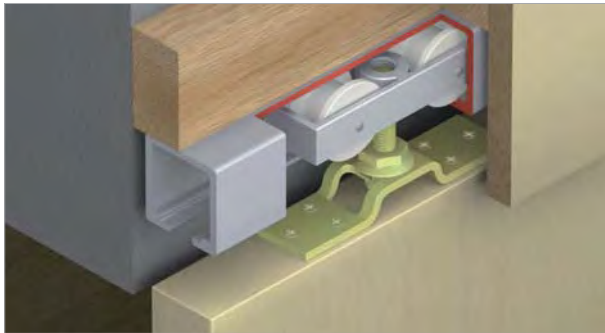

Features

- For 1- and 2-leaf timber sliding door
- Height and side adjustable door leaves
- Suspension with suspension bracket
- Track buffer with adjustable retainer
- Robust
- Low wear and tear
- Quiet running action
- LGA tested to min. 100,000 cycles (EN1527)

Technical data

- Max. door weight per leaf: 120 kg

Material/Finish

- Running gear with plastic rollers
- Suspension bracket steel galvanized
- Floor guide free of play plastic

คุณสมบัติ

- สำหรับบานเลื่อนเดี่ยวและบานเลื่อนคู่
- สามารถปรับความสูง-ต่ำบานประตูได้
- แผ่นเพลทแขวนบาน
- ตัวหยุดบาน สามารถปรับระดับแข็ง-อ่อนได้
- แข็งแรงทนทาน
- หน้าที่ล้มผ่น้อย การสึกหรอต่ำ
- ปราศจากเสียงรบกวน
- ผ่านการทดสอบมาตรฐาน LGA กว่า 100,000 ครั้ง (EN1527)

ข้อมูลทางเทคนิค

- สามารถรับน้ำหนักบานประตูสูงสุด 120 กก. ต่อหนึ่งบานประตู

วัสดุ

- ชุดลูกล้อ พลาสติก
- แผ่นเพลทแขวนบาน เหล็กชุบกำลิวไนซ์
- อุปกรณ์กันแกว่ง พลาสติก

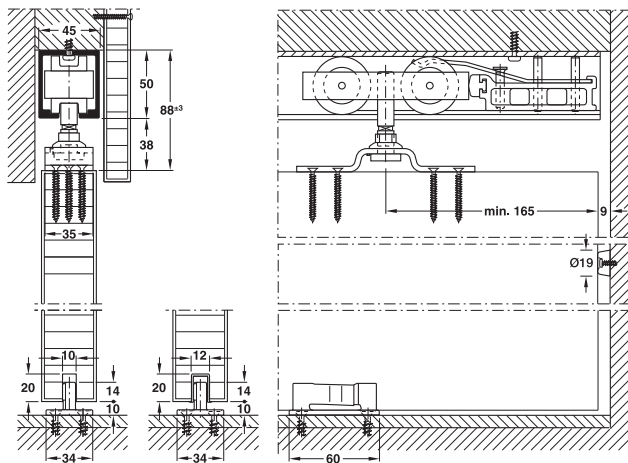

6

Sliding door fitting set, without running track อุปกรณ์ครบชุดสำหรับบานเลื่อนเดี่ยว (ไม่รวมรางบน)		Cat. No. รหัสสินค้า
	Without soft closing mechanism ไม่มีระบบการปิดแบบนุ่มนวล	941.20.008

Packing: 1 set
ขนาดบรรจุ: 1 ชุด

We reserve the right to alter specifications without notice (HTH Architectural Hardware 2019).
บริษัทฯ ขอสงวนสิทธิ์การเปลี่ยนแปลงรายละเอียดโดยไม่另行通知 (อุปกรณ์ฮาร์ดแวร์ 2562)

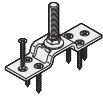
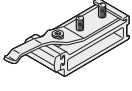

Set consisting of ประกอบด้วย		For 1-leaf สำหรับ 1 บาน	Cat. No. รหัสสินค้า
	Running gear 2-wheel M12 ลูกล้อ สกรู M12	2 pcs. 2 ชิ้น	941.20.100
	Two way suspension plate with suspension screw M12 แผ่นเพลาแขวนบาน สกรู M12	2 pcs. 2 ชิ้น	941.20.022
	Track buffer with adjustable retainer ตัวหยุดบาน สามารถปรับระดับแข็ง-อ่อนได้	1 pc. 1 ชิ้น	941.20.041
	Rubber wall buffer กันชนยางติดผนัง	1 pc. 1 ชิ้น	940.40.051
	Floor guide free of play อุปกรณ์กันแกว่ง (ไคด์ล่าง)	1 pc. 1 ชิ้น	940.40.031
	Spanner for suspension carriage กุญแจปากตาย	1 pc. 1 ชิ้น	941.20.091

Order reference

Catalogue numbers refer to 1 piece. Please indicate the quantities when ordering individual parts. Please order 2 sets for 2-leaf sliding doors.

ข้อแนะนำในการสั่งซื้อ

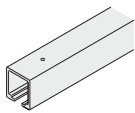
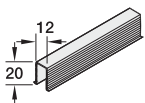
สินค้าที่ระบุในแคตตาล็อกขายเป็นชิ้น กรุณาระบุจำนวนของสินค้าที่ต้องการสั่ง สำหรับบานเลื่อนคู่ กรุณาสั่งซื้อสินค้าจำนวน 2 ชุด

Tracks and accessories รางและอุปกรณ์เสริม	Material วัสดุ	Finish สี	Length mm ความยาว มม.	Cat. No. รหัสสินค้า
	Aluminium อะลูมิเนียม	Silver coloured anodized สีเงินอโนไดซ์	2,000	941.20.200
			3,000	941.20.300
			4,000	941.20.400
			6,000	941.20.600
	Plastic พลาสติก	Black สีดำ	1,300	940.41.130
	Plastic พลาสติก	Black สีดำ	–	941.20.028

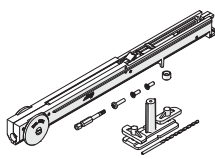
SoftMove 120	Cat. No. รหัสสินค้า
	Self and closing mechanism for HAWA อุปกรณ์ปิดบานแบบนุ่มนวล สำหรับ HAWA
	940.80.331

Sliding door fitting Junior 120/B HAWA

อุปกรณ์บานเลื่อน รุ่น Junior 120/B HAWA

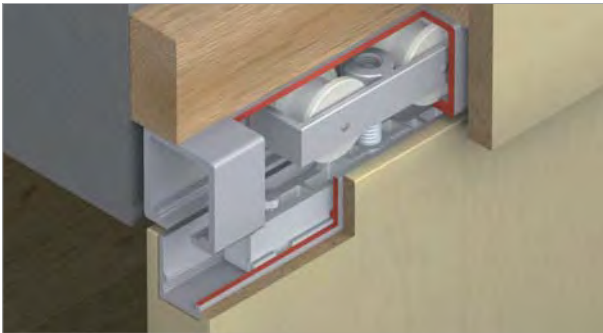

Features

- For 1- and 2-leaf timber sliding doors
- Minimum installation height
- Height adjustable door leaves
- Suspension with support profile
- Track buffer with adjustable retainer
- Low wear and tear
- Quiet running action
- LGA tested to min. 100,000 cycles (EN1527)

Technical data

- Max. door weight per leaf: 120 kg

Material/Finish

- Running gear with plastic rollers
- Cover cap for support profile rubber grey
- Floor guide free of play plastic

คุณสมบัติ

- สำหรับบานเลื่อนเดี่ยวและบานเลื่อนคู่
- ระยะห่างระหว่างบานและรางน้อยมาก
- สามารถปรับความสูง-ต่ำบานประตูได้
- แผ่นเพลทแขวนบาน ระบบฝัง
- ตัวหยุดบาน สามารถปรับระดับแข็ง-อ่อนได้
- หน้าสัมผัสน้อย การสึกหรอต่ำ
- ปราศจากเสียงรบกวน
- ผ่านการทดสอบมาตรฐาน LGA กว่า 100,000 ครั้ง (EN1527)

ข้อมูลทางเทคนิค

- สามารถรับน้ำหนักบานประตูสูงสุด 120 กก. ต่อหนึ่งบานประตู
- วัสดุ/สี
- ชุดลูกล้อ พลาสติก
- ฝาครอบ ยางสีเทา
- อุปกรณ์กันแกว่ง พลาสติก



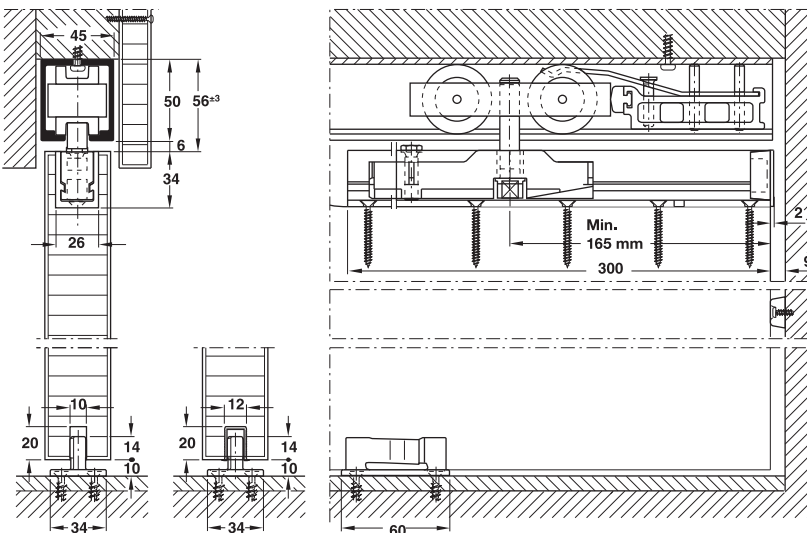



6

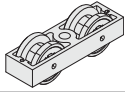
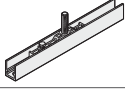

Sliding door fitting set, without running track อุปกรณ์ครบชุดสำหรับบานเลื่อนเดี่ยว (ไม่รวมรางบน)	Cat. No. รหัสสินค้า
Without soft closing mechanism ไม่มีระบบการปิดแบบนุ่มนวล	941.20.009

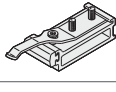
Packing: 1 set
ขนาดบรรจุ: 1 ชุด

We reserve the right to alter specifications without notice (HTH Architectural Hardware 2019).
บริษัทฯ ขอสงวนสิทธิ์การเปลี่ยนแปลงรายละเอียดได้โดยไม่ต้องแจ้งล่วงหน้า (อุปกรณ์ฮาร์ดแวร์ 2562)



Set consisting of ประกอบด้วย		For 1-leaf สำหรับ 1 บาน	Cat. No. รหัสสินค้า
	Running gear 2-wheel M12 ลูกล้อ สกรู M12	2 pcs. 2 ชิ้น	941.20.100
	Suspension profile with suspension carriage and suspension screws M12 แผ่นเพลาแขวนบาน สกรู M12	2 pcs. 2 ชิ้น	941.20.024
	Cover cap for support profile ฝาครอบ สำหรับอุปกรณ์ฝังสับบาน	2 pcs. 2 ชิ้น	940.80.029
	Track buffer with adjustable retainer ตัวหยุดบาน สามารถปรับระดับแข็ง-อ่อนได้	1 pc. 1 ชิ้น	941.20.041
	Rubber wall buffer กันชนยางติดผนัง	1 pc. 1 ชิ้น	940.40.051
	Floor guide free of play อุปกรณ์กันแกว่ง (ไคด์ล่าง)	1 pc. 1 ชิ้น	940.40.031
	Spanner for suspension carriage กุญแจปากตาย	1 pc. 1 ชิ้น	941.20.091

Order reference

Catalogue numbers refer to 1 piece. Please indicate the quantities when ordering individual parts. Please order 2 sets for 2-leaf sliding doors.

ข้อแนะนำในการสั่งซื้อ

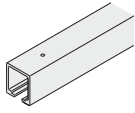
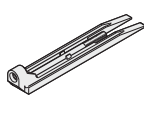
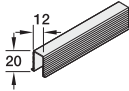
สินค้าที่ระบุในแคตตาล็อกขายเป็นชิ้น กรุณาระบุจำนวนของสินค้าที่ต้องการสั่ง สำหรับบานเลื่อนคู่ กรุณาสั่งซื้อสินค้าจำนวน 2 ชุด

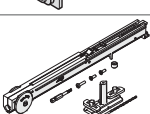
Tracks and accessories รางและอุปกรณ์เสริม	Material วัสดุ	Finish สี	Length mm ความยาว มม.	Cat. No. รหัสสินค้า
	Aluminium อะลูมิเนียม	Silver coloured anodized สีเงินโนไดซ์	2,000	941.20.200
			3,000	941.20.300
			4,000	941.20.400
			6,000	941.20.600
	Steel เหล็ก	Silver coloured สีเงิน	-	940.80.050
	Plastic พลาสติก	Black สีดำ	1,300	940.41.130
	Plastic พลาสติก	Black สีดำ	-	941.20.028
	Plastic พลาสติก	White สีขาว	-	940.80.331

Sliding door fitting Junior 160/A HAWA

อุปกรณ์บานเลื่อน รุ่น Junior 160/A HAWA

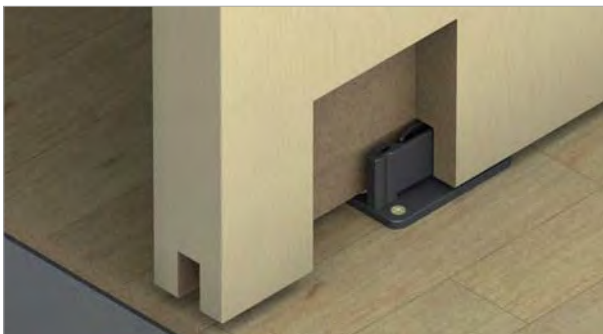
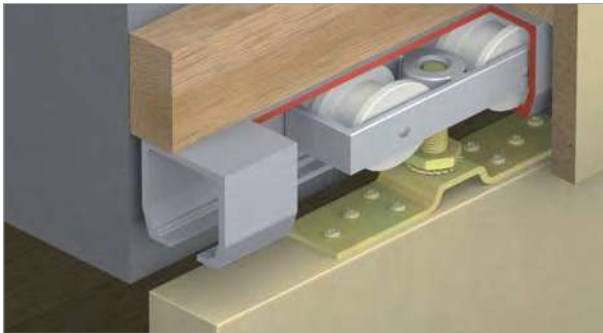

Features

- For 1-leaf and 2-leaf timber sliding doors
- Height and side adjustable door leaves
- Suspension with suspension bracket
- Track buffer with adjustable retainer
- Robust
- Low wear and tear
- Quiet running action
- LGA tested to min. 100,000 cycles (EN1527)

Technical data

- Max. door weight per leaf: 160 kg

Material/Finish

- Running gear with plastic rollers
- Suspension bracket steel galvanized
- Floor guide free of play plastic

คุณสมบัติ

- สำหรับบานเลื่อนเดี่ยวและบานเลื่อนคู่
- สามารถปรับความสูง-ต่ำบานประตูได้
- แผ่นเพลทแขวนบาน
- ตัวหยุดบาน สามารถปรับระดับแข็ง-อ่อนได้
- แข็งแรงทนทาน
- หน้าสัมผัสน้อย การสึกหรอต่ำ
- ปราศจากเสียงรบกวน
- ผ่านการทดสอบมาตรฐาน LGA กว่า 100,000 ครั้ง (EN1527)

ข้อมูลทางเทคนิค

- สามารถรับน้ำหนักบานประตูสูงสุด 160 กก. ต่อหนึ่งบานประตู

วัสดุ/สี

- ชุดลูกล้อ พลาสติก
- แผ่นเพลทแขวนบาน เหล็กชุบสังกะสี
- อุปกรณ์กันแกว่ง พลาสติก

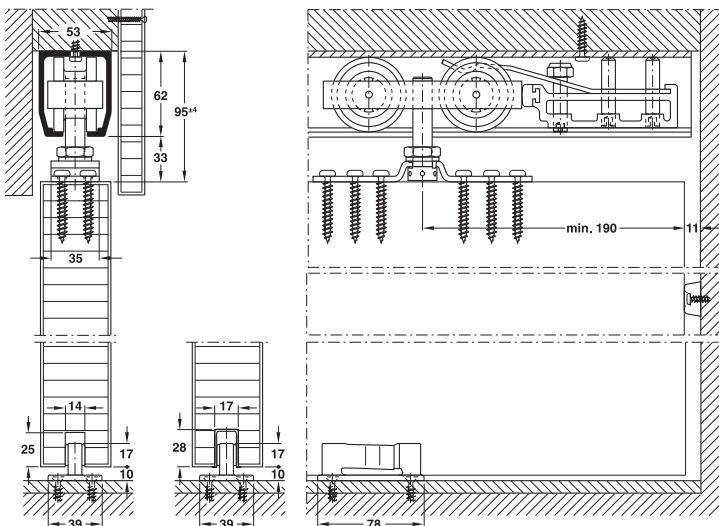

6



Sliding door fitting set, without running track อุปกรณ์ครบชุดสำหรับบานเลื่อนเดี่ยว (ไม่รวมรางบน)		Cat. No. รหัสสินค้า
	Without soft closing mechanism ไม่มีระบบการปิดแบบนุ่มนวล	941.60.001

Packing: 1 set
ขนาดบรรจุ: 1 ชุด

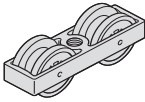
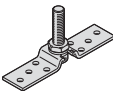
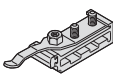
We reserve the right to alter specifications without notice (HTH Architectural Hardware 2019).
บริษัทฯ ขอสงวนสิทธิ์การเปลี่ยนแปลงรายละเอียดโดยไม่ได้มีการแจ้งล่วงหน้า (อุปกรณ์ฮาร์ดแวร์ 2019)

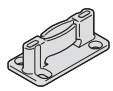
Set consisting of ประกอบด้วย		For 1-leaf สำหรับ 1 บาน	Cat. No. รหัสสินค้า
	Running gear 2-wheel M14 ลูกล้อ สกรู M14	2 pcs. 2 ชิ้น	941.60.012
	Suspension profile with suspension carriage and suspension screws M14 แผ่นเพลาแขวนบาน สกรู M14	2 pcs. 2 ชิ้น	941.60.022
	Track buffer with adjustable retainer ตัวหยุดบาน สามารถปรับระดับแข็ง-อ่อนได้	1 pc. 1 ชิ้น	941.60.041
	Rubber wall buffer กันชนยางติดผนัง	1 pc. 1 ชิ้น	941.60.051
	Floor guide free of play อุปกรณ์กันแกว่ง (ไคด์ล่าง)	1 pc. 1 ชิ้น	941.60.031

Order reference

Catalogue numbers refer to 1 piece. Please indicate the quantities when ordering individual parts. Please order 2 sets for 2-leaf sliding doors.

ข้อแนะนำในการสั่งซื้อ

สินค้าที่ระบุในแคตตาล็อกขายเป็นชิ้น กรุณาระบุจำนวนของสินค้าที่ต้องการสั่ง สำหรับบานเลื่อนคู่ กรุณาสั่งซื้อสินค้าจำนวน 2 ชุด

Tracks and accessories รางและอุปกรณ์เสริม	Material วัสดุ	Finish สี	Length mm ความยาว มม.	Cat. No. รหัสสินค้า
	Aluminium อะลูมิเนียม	Silver coloured anodized สีเงินอโนไดซ์	2,000	941.60.200
			3,000	941.60.300
			4,000	941.60.400
			6,000	941.60.600
	Plastic พลาสติก	Black สีดำ	1,300	941.61.130

Sliding door fitting Junior 160/B HAWA

อุปกรณ์บานเลื่อน รุ่น Junior 160/B HAWA

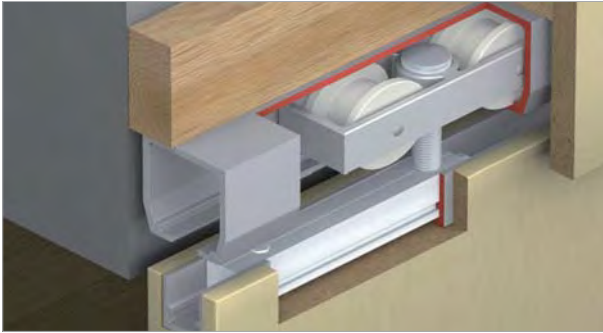

Features

- For 1-leaf and 2-leaf timber sliding doors
- Minimum installation height
- Height adjustable door leaves
- Suspension with support profile
- Track buffer with adjustable retainer
- Low wear and tear
- Quiet running action
- LGA tested to min. 100,000 cycles (EN1527)

Technical data

- Max. door weight per leaf: 160 kg

Material/Finish

- Running gear with plastic rollers
- Cover cap rubber grey
- Floor guide free of play plastic

คุณสมบัติ

- สำหรับบานเลื่อนเดี่ยวและบานเลื่อนคู่
- ระยะห่างระหว่างบานและรางน้อยมาก
- สามารถปรับความสูง-ต่ำบานประตูได้
- แผ่นเพลทแขวนบาน แบบฝัง
- ตัวหยุดบาน สามารถปรับระดับแข็ง-อ่อนได้
- หน้าสัมผัสสน้อย การสึกหรอต่ำ
- ปราศจากเสียงรบกวน
- ผ่านการทดสอบมาตรฐาน LGA กว่า 100,000 ครั้ง (EN1527)

ข้อมูลทางเทคนิค

- สามารถรับน้ำหนักบานประตูสูงสุด 160 กก. ต่อหนึ่งบานประตู
- วัสดุ/สี
- ชุดลูกกลิ้ง พลาสติก
- ฝาครอบ ยางสีเทา
- อุปกรณ์กันแกว่ง พลาสติก

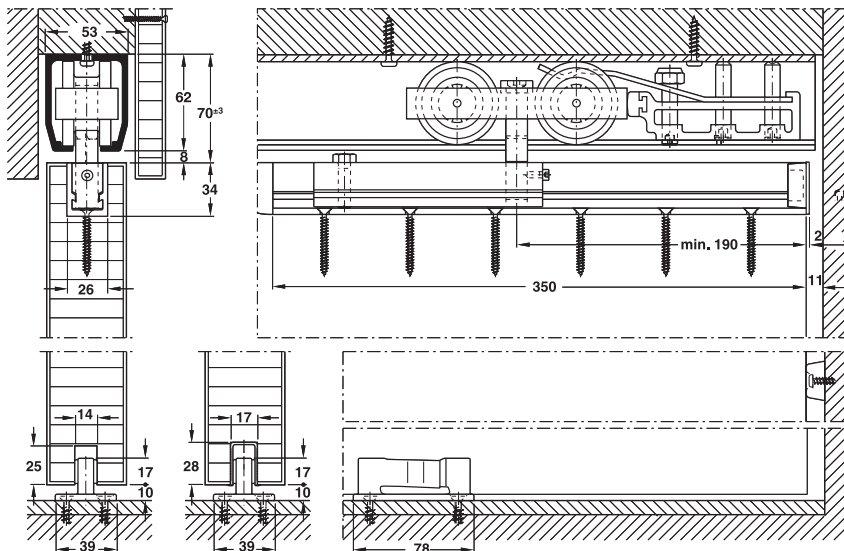

Sliding door fitting set, without running track
อุปกรณ์ครบชุดสำหรับบานเลื่อนเดี่ยว (ไม่รวมรางบน)



Without soft closing mechanism
ไม่มีระบบการปิดแบบนุ่มนวล

Cat. No.
รหัสสินค้า

941.60.002

Packing: 1 set
ขนาดบรรจุ: 1 ชุด

Set consisting of ประกอบด้วย		For 1-leaf สำหรับ 1 บาน	Cat. No. รหัสสินค้า
	Running gear 2-wheel suspension screw M14 ลูกล้อ สกรู M14	2 pcs. 2 ชิ้น	941.60.014
	Suspension profile with suspension carriage แผ่นเพลาแขวนบาน แบบฝัง	2 pcs. 2 ชิ้น	941.60.024
	Cover cap ฝาครอบ	2 pcs. 2 ชิ้น	940.80.029
	Track buffer with adjustable retainer ตัวหยุดบาน สามารถปรับระดับแข็ง-อ่อนได้	1 pc. 1 ชิ้น	941.60.041
	Rubber wall buffer กันชนยางติดผนัง	1 pc. 1 ชิ้น	941.60.051
	Floor guide free of play อุปกรณ์กันแกว่ง (ไคด์ล่าง)	1 pc. 1 ชิ้น	941.60.031

Order reference

Catalogue numbers refer to 1 piece. Please indicate the quantities when ordering individual parts. Please order 2 sets for 2-leaf sliding doors.

ข้อแนะนำในการสั่งซื้อ

สินค้าที่ระบุในแคตตาล็อกขายเป็นชิ้น กรุณาระบุจำนวนของสินค้าที่ต้องการสั่ง สำหรับบานเลื่อนคู่ กรุณาสั่งซื้อสินค้าจำนวน 2 ชุด

Tracks and accessories รางและอุปกรณ์เสริม	Material วัสดุ	Finish สี	Length mm ความยาว มม.	Cat. No. รหัสสินค้า
	Aluminium อะลูมิเนียม	Silver coloured anodized สีเงินอโนไดซ์	2,000	941.60.200
			3,000	941.60.300
			4,000	941.60.400
			6,000	941.60.600
	Plastic พลาสติก	Black สีดำ	3,000	941.61.130

Sliding door fitting Junior 250/A HAWA

อุปกรณ์บานเลื่อน รุ่น Junior 250/A HAWA

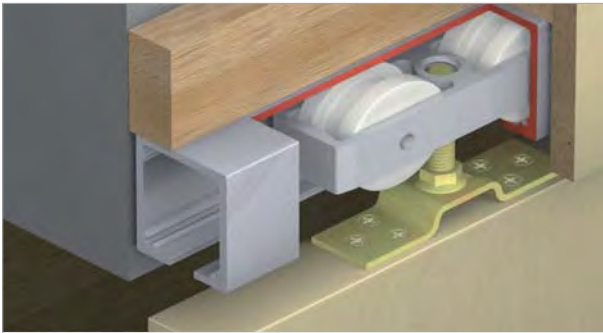

Features

- For 1- and 2-leaf timber sliding doors
- Height and side adjustable door leaves
- Suspension with support profile
- Track buffer with adjustable retainer
- Low wear and tear
- Quiet running action
- LGA tested to min. 100,000 cycles (EN1527)

Technical data

- Max. door weight per leaf: 250 kg

Material/Finish

- Running gear with plastic rollers
- Cover cap rubber grey
- Floor guide free of play plastic

คุณสมบัติ

- สำหรับบานเลื่อนเดี่ยวและบานเลื่อนคู่
- แผ่นเพลทแขวนบานแบบมีปีกยึดด้วยสกรู
- ตัวหยุดบาน สามารถปรับระดับแข็ง-อ่อนได้
- แข็งแรงทนทาน
- หน้าสัมผัสน้อย การสึกหรอต่ำ
- ปราศจากเสียงรบกวน
- ผ่านการทดสอบมาตรฐาน LGA กว่า 100,000 ครั้ง (EN1527)

ข้อมูลทางเทคนิค

- สามารถรับน้ำหนักบานประตูสูงสุด 250 กก. ต่อหนึ่งบานประตู

วัสดุ/สี

- ชุดลูกล้อ พลาสติก
- ฝาครอบ ยางสีเทา
- อุปกรณ์กันแกว่ง พลาสติก

6

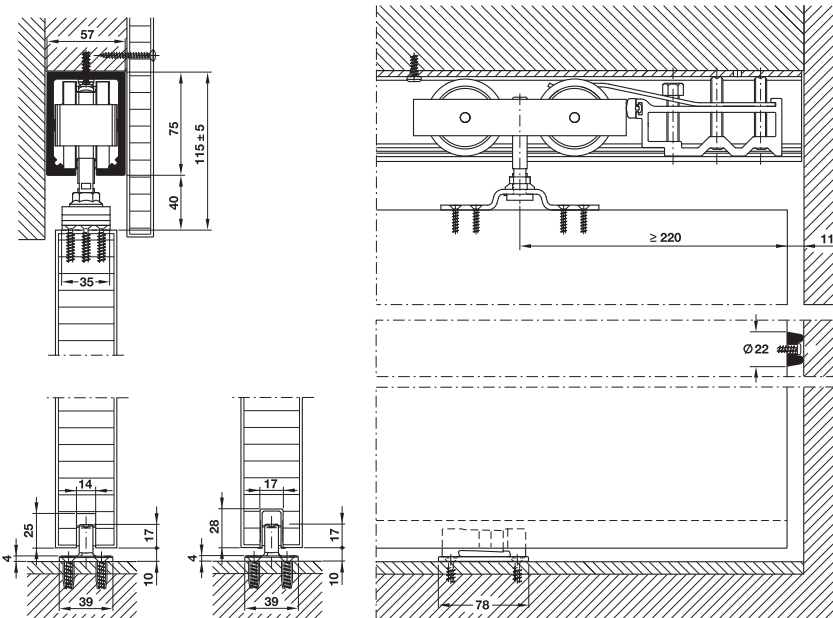

Sliding door fitting set, without running track อุปกรณ์ครบชุดสำหรับบานเลื่อนเดี่ยว (ไม่รวมรางบน)	Cat. No. รหัสสินค้า
Without soft closing mechanism ไม่มีระบบการปิดแบบนุ่มนวล	942.56.001

Packing: 1 set
ขนาดบรรจุ: 1 ชุด

Set consisting of ประกอบด้วย		For 1-leaf สำหรับ 1 บาน	Cat. No. รหัสสินค้า
	Running gear 2-wheel M12 ลูกล้อ สกรู M12	2 pcs. 2 ชิ้น	942.56.012
	Suspension bracket with suspension screw M12 แผ่นเพลาแขวนบาน สกรู M12	2 pcs. 2 ชิ้น	942.56.022
	Track buffer with adjustable retainer ตัวหยุดบาน สามารถปรับระดับแข็ง-อ่อนได้	1 pc. 1 ชิ้น	942.56.041
	Rubber wall buffer กันชนยางติดผนัง	1 pc. 1 ชิ้น	941.60.051
	Floor guide free of play อุปกรณ์กันแกว่ง (ไคด์ล่าง)	1 pc. 1 ชิ้น	941.60.031
	Spanner for suspension carriage กุญแจปากตาย	1 pc. 1 ชิ้น	941.20.091

Order reference

Catalogue numbers refer to 1 piece. Please indicate the quantities when ordering individual parts. Please order 2 sets for 2-leaf sliding doors.

ข้อแนะนำในการสั่งซื้อ

สินค้าที่ระบุในแคตตาล็อกขายเป็นชิ้น กรุณาระบุจำนวนของสินค้าที่ต้องการสั่ง สำหรับบานเลื่อนคู่ กรุณาสั่งซื้อสินค้าจำนวน 2 ชุด

Tracks and accessories รางและอุปกรณ์เสริม		Material วัสดุ	Finish สี	Length mm ความยาว มม.	Cat. No. รหัสสินค้า
	Running track รางบน	Aluminium อะลูมิเนียม	Silver coloured anodized สีเงินอโนไดซ์	2,000	942.56.920
				3,000	942.56.930
				4,000	942.56.940
				6,000	942.56.960
	Guide channel รางใต้บานประตู	Plastic พลาสติก	Black สีดำ	3,000	941.61.130

Sliding door fitting Junior 250/B HAWA

อุปกรณ์บานเลื่อน รุ่น Junior 250/B HAWA

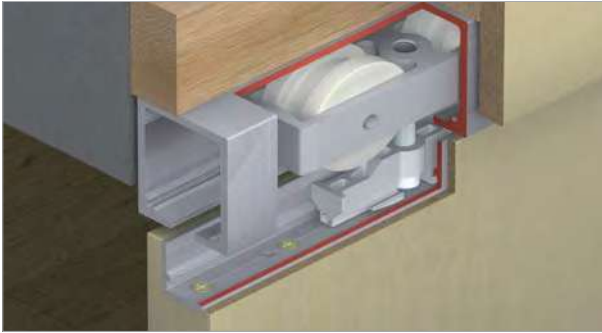

Features

- For 1- and 2-leaf timber sliding doors
- Minimum installation height
- Height adjustable door leaves
- Suspension with support profile
- Track buffer with adjustable retainer
- Low wear and tear
- Quiet running action
- LGA tested to min. 100,000 cycles (EN1527)

Technical data

- Max. door weight per leaf: 250 kg

Material/Finish

- Running gear with plastic rollers
- Cover cap rubber grey
- Floor guide free of play plastic

คุณสมบัติ

- สำหรับบานเลื่อนเดี่ยวและบานเลื่อนคู่
- ระยะห่างระหว่างบานและรางน้อยมาก
- สามารถปรับความสูง-ต่ำบานประตูได้
- แผ่นเพลทแขวนบาน ระบบฝัง
- ตัวหยุดบาน สามารถปรับระดับแข็ง-อ่อนได้
- หน้าสัมผัสน้อย การสึกหรอต่ำ
- ปราศจากเสียงรบกวน
- ผ่านการทดสอบมาตรฐาน LGA กว่า 100,000 ครั้ง (EN1527)



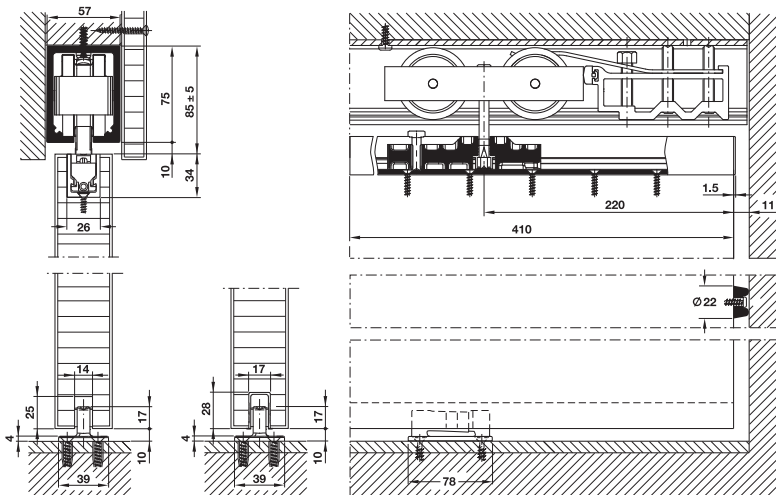

ข้อมูลทางเทคนิค

- สามารถรับน้ำหนักบานประตูสูงสุด 250 กก. ต่อหนึ่งบานประตูวัสดุ/สี
- ชุดลูกกลิ้ง พลาสติก
- ฝาครอบ ยางสีเทา
- อุปกรณ์กันแกว่ง พลาสติก

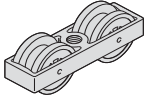
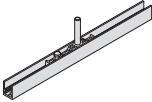

Sliding door fitting set, without running track อุปกรณ์บานเลื่อนครบชุด (ไม่รวมรางบน)	Cat. No. รหัสสินค้า
Without soft closing mechanism ไม่มีระบบการปิดแบบนุ่มนวล	942.56.002

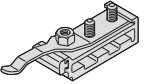
Packing: 1 set
ขนาดบรรจุ: 1 ชุด

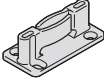
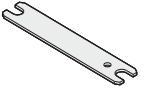
Set consisting of ประกอบด้วย		For 1-leaf สำหรับ 1 บาน	Cat. No. รหัสสินค้า
	Running gear 2-wheel M12 ลูกล้อ สกรู M12	2 pcs. 2 ชิ้น	942.56.012
	Suspension profile with suspension carriage and suspension screw M12 แผ่นเพลาแขวนบานแบบฝัง สกรู M12	2 pcs. 2 ชิ้น	942.56.024
	Cover cap for support profile ฝาครอบ	2 pcs. 2 ชิ้น	942.56.029
	Track buffer with adjustable retainer ตัวหยุดบาน สามารถปรับระดับแข็ง-อ่อนได้	1 pc. 1 ชิ้น	942.56.041
	Rubber wall buffer กันชนยางติดผนัง	1 pc. 1 ชิ้น	941.60.051
	Floor guide free of play อุปกรณ์กันแกว่ง (ไกด์ล่าง)	1 pc. 1 ชิ้น	941.60.031
	Spanner for suspension carriage กุญแจปากตาย	1 pc. 1 ชิ้น	941.20.091

Order reference

Catalogue numbers refer to 1 piece. Please indicate the quantities when ordering individual parts. Please order 2 sets for 2-leaf sliding doors.

ข้อแนะนำในการสั่งซื้อ

สินค้าที่ระบุในแคตตาล็อกขายเป็นชิ้น กรุณาระบุจำนวนของสินค้าที่ต้องการสั่ง สำหรับบานเลื่อนคู่ กรุณาสั่งซื้อสินค้าจำนวน 2 ชุด

We reserve the right to alter specifications without notice (HTH Architectural Hardware 2019).
บริษัทฯ ขอสงวนสิทธิ์การเปลี่ยนแปลงรายละเอียดโดยมิได้มีการแจ้งล่วงหน้า (อุปกรณ์ฮาร์ดแวร์ 2562)

Tracks and accessories รางและอุปกรณ์เสริม	Material วัสดุ	Finish สี	Length mm ความยาว มม.	Cat. No. รหัสสินค้า
	Aluminium อะลูมิเนียม	Silver coloured anodized สีเงินอโนไดซ์	2,000	942.56.920
			3,000	942.56.930
			4,000	942.56.940
			6,000	942.56.960
	Plastic พลาสติก	Black สีดำ	3,000	941.61.130

Sliding door fitting Super 500/A HAWA

อุปกรณ์บานเลื่อน รุ่น Super 500/A HAWA

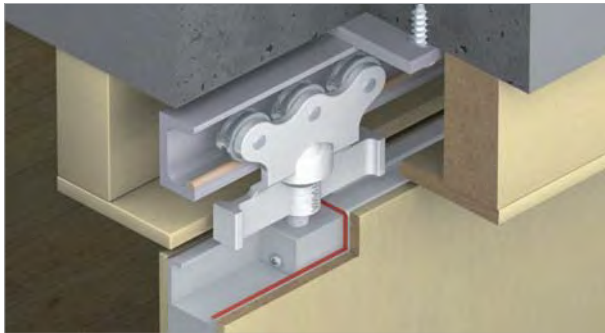

Features

- For 1- and 2-leaf timber sliding doors
- Suitable for curved and straight sliding doors
- Height adjustable door leaves
- Suspension with suspension bracket
- Robust
- Low wear and tear

Technical data

- Max. door weight per leaf: 500 kg

Material/Finish

- Running gear with ball bearing steel rollers
- Track buffer to screw on, apring buffer with flange and floor guide steel galvanized

คุณสมบัติ

- สำหรับบานเลื่อนเดี่ยวและบานเลื่อนคู่
- เหมาะสำหรับบานเลื่อนรางโค้งและบานเลื่อนรางตรง
- สามารถปรับความสูง-ต่ำบานประตูได้
- แผ่นเพลทแขวนบาน แบบฝัง
- แข็งแรงทนทาน
- หน้าสัมผัสน้อย การสึกหรอต่ำ

ข้อมูลทางเทคนิค

- สามารถรับน้ำหนักบานประตูสูงสุด 500 กก. ต่อหนึ่งบานประตู

วัสดุ/สี

- ชุดลูกกลิ้ง ระบบลูกปืน
- ตัวหยุดบาน กันชนสปริง และอุปกรณ์กันแกว่ง เหล็กชุบสังกะสี

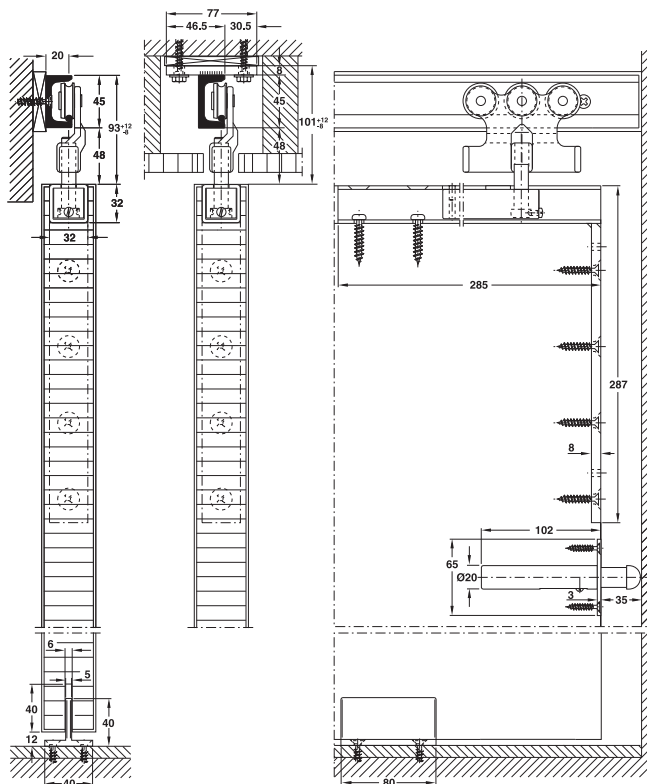

Curved track radii

Minimum radius details

รัศมีรางโค้ง

รัศมีขั้นต่ำของรางที่สามารถติดตั้งได้

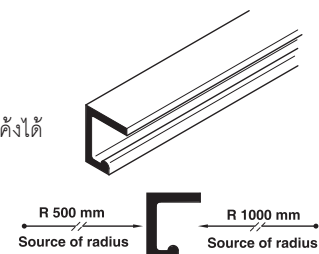

Fixing

The suspension plates must be installed, such that they balance the sliding doors along the gravity line (Dimension X)

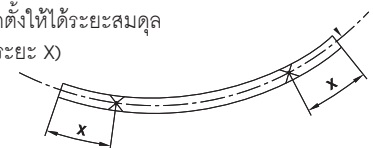

การประกอบ

แผ่นเพลทแขวนบานต้องติดตั้งให้ได้ระยะสมดุลกับแนวของรางบานเลื่อน (ระยะ X)

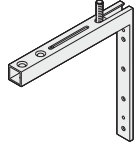
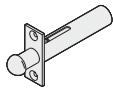

Sliding door fitting set, without running track อุปกรณ์บานเลื่อนครบชุด (ไม่รวมรางบน)	Cat. No. รหัสสินค้า
Without soft closing mechanism ไม่มีระบบการปิดแบบนุ่มนวล	942.42.000

Packing: 1 set
ขนาดบรรจุ: 1 ชุด

Set consisting of ประกอบด้วย		For 1-leaf สำหรับ 1 บาน	Cat. No. รหัสสินค้า
	Running gear, 3-wheel, screw M12 ชุดลูกล้อ, 3 ล้อ สกรู M12	2 pcs. 2 ชิ้น	942.42.013
	Suspension bracket with support carriage and suspension screw M12 แผ่นเพลาแขวนบานแบบฝัง สกรู M12	2 pcs. 2 ชิ้น	942.41.024
	Spring buffer with flange กันชนสปริง	2 pcs. 2 ชิ้น	942.30.051
	Floor guide อุปกรณ์กันแกว่ง (ไกด์ล่าง)	1 pc. 1 ชิ้น	942.41.031

Order reference

Catalogue numbers refer to 1 piece. Please indicate the quantities when ordering individual parts. Please order 2 sets for 2-leaf sliding doors

ข้อแนะนำในการสั่งซื้อ

สินค้าที่ระบุในแคตตาล็อกขายเป็นชิ้น กรุณาระบุจำนวนของสินค้าที่ต้องการสั่ง สำหรับบานเลื่อนคู่ กรุณาสั่งซื้อสินค้าจำนวน 2 ชุด



Track buffer ตัวหยุดรางบน		Cat. No. รหัสสินค้า
	Central track buffer for pilot drilling ตัวหยุดรางบน	942.42.041

Order reference

Please order one piece of track buffer stopping the doors in the center for 2-leaf sliding doors separately.

ข้อแนะนำในการสั่งซื้อ

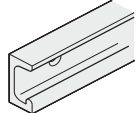
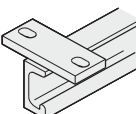
กรุณาสั่งซื้อตัวหยุดรางบนเพิ่ม 1 ชิ้น สำหรับบานเลื่อน 2 บาน เพื่อหยุดบานตรงกลาง

Running track รางบน		Material วัสดุ	Finish สี	Length mm ความยาว มม.	Cat. No. รหัสสินค้า
	For wall installation สำหรับติดผนัง	Stainless Steel สแตนเลสสตีล	Matt สีด้าน	3000	942.42.301
				6000	942.42.601
	For ceiling installation สำหรับติดเพดาน	Stainless Steel สแตนเลสสตีล	Matt สีด้าน	3000	942.43.301
				6000	942.43.601
	Cover plate for suspension bracket ฝาครอบสำหรับ แผ่นเพลาแขวนบาน	Steel เหล็ก	Nickel plated matt สีนิกเกิลด้าน	-	942.41.072

Sliding door fitting Super 500/B HAWA

อุปกรณ์บานเลื่อน รุ่น Super 500/B HAWA

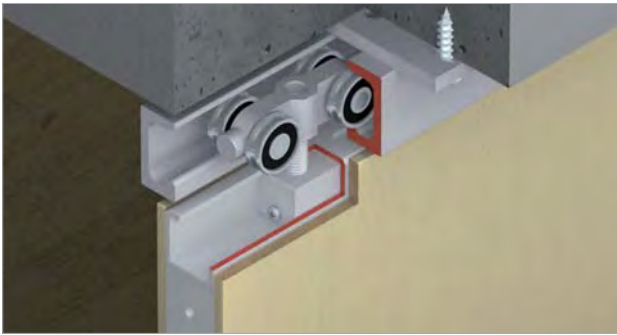

Features

- For 1- and 2-leaf timber sliding doors
- Suitable for curved* and straight sliding doors
- Minimum installation height
- Height adjustable door leaves
- Suspension with suspension bracket
- Robust
- Low wear and tear

Technical data

- Max. door weight per leaf: 500 kg

Material/Finish

- Running gear with ball bearing steel rollers
- Spring buffer with flange and floor guide steel galvanized

คุณสมบัติ

- สำหรับบานเลื่อนเดี่ยวและบานเลื่อนคู่
- เหมาะสำหรับบานเลื่อนรางโค้ง*และบานเลื่อนรางตรง
- ระยะห่างระหว่างบานและรางน้อยมาก
- สามารถปรับความสูง-ต่ำบานประตูได้
- แผ่นเพลทแขวนบาน แบบฝัง
- แข็งแรงทนทาน
- หนักสัมผัสน้อย การสึกหรอต่ำ

ข้อมูลทางเทคนิค

- สามารถรับน้ำหนักบานประตูสูงสุด 500 กก. ต่อหนึ่งบานประตู

วัสดุ/สี

- ชุดลูกกลิ้ง ระบบลูกปืน
- กันชนสปริงและอุปกรณ์กันแกว่ง เหล็กชุบกำลวานซ์

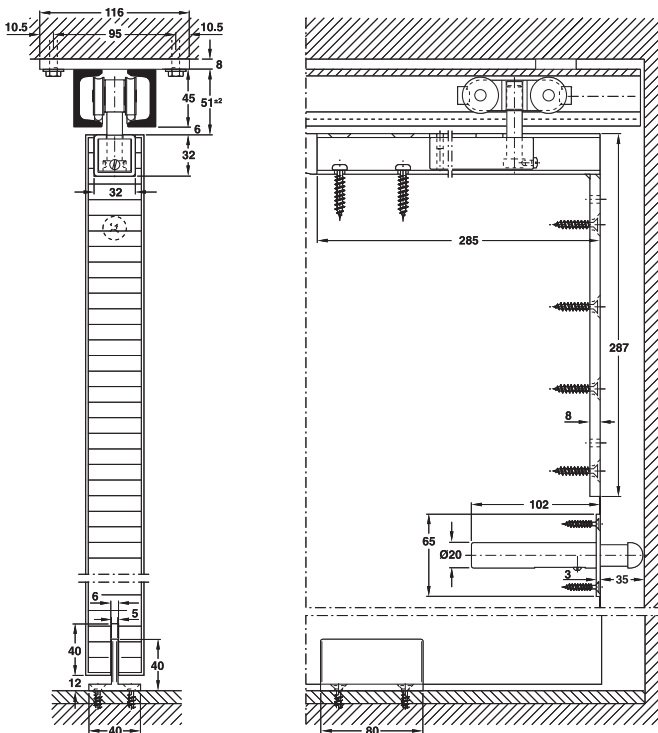



* Minimum radius for curved track installation: 4,000 mm

* หมายเหตุ รัศมีสำหรับบานเลื่อนรางโค้งต้องไม่น้อยกว่า 4,000 มม.

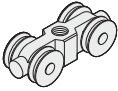
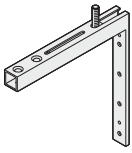
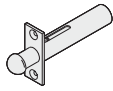

Sliding door fitting set, without running track อุปกรณ์บานเลื่อนครบชุด (ไม่รวมรางบน)		Cat. No. รหัสสินค้า
	Without soft closing mechanism ไม่มีระบบการปิดแบบนุ่มนวล	942.41.000

Packing: 1 set
ขนาดบรรจุ: 1 ชุด

Set consisting of ประกอบด้วย		For 1-leaf สำหรับ 1 บาน	Cat. No. รหัสสินค้า
	Running gear, 4-wheel, screw M12 ลูกล้อ สกรู M12	2 pcs. 2 ชิ้น	942.41.014
	Suspension bracket with support carriage and suspension screw M12 แผ่นเพลาแขวนบานแบบฝัง สกรู M12	2 pcs. 2 ชิ้น	942.41.024
	Spring buffer with flange กันชนสปริง	2 pcs. 2 ชิ้น	942.30.051
	Floor guide อุปกรณ์กันแกว่ง (ไกด์ล่าง)	1 pc. 1 ชิ้น	942.41.031

Order reference

Catalogue numbers refer to 1 piece. Please indicate the quantities when ordering individual parts. Please order 2 sets for 2-leaf sliding doors

ข้อแนะนำในการสั่งซื้อ

สินค้าที่ระบุในแคตตาล็อกขายเป็นชิ้น กรุณาระบุจำนวนของสินค้าที่ต้องการสั่ง สำหรับบานเลื่อนคู่ กรุณาสั่งซื้อสินค้าจำนวน 2 ชุด

Track buffer ตัวหยุดรางบน	Material วัสดุ	Finish สี	Cat. No. รหัสสินค้า	
	Central track buffer ตัวหยุดรางบน	Steel เหล็ก	Galvanized สีกัลวาไนซ์	942.42.041

Order reference

Please order one piece of track buffer stopping the doors in the center for 2-leaf sliding doors separately.

ข้อแนะนำในการสั่งซื้อ

กรุณาสั่งซื้อตัวหยุดรางบนเพิ่ม 1 ชิ้น สำหรับบานเลื่อน 2 บาน เพื่อหยุดบานตรงกลาง

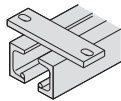
Running track รางบน	Material วัสดุ	Finish สี	Length mm ความยาว มม.	Cat. No. รหัสสินค้า	
	Double running track with mounting bracket รางบนคู่พร้อมเหล็กยึดราง	Stainless steel สแตนเลสสตีล	Matt สีด้าน	3,000	942.43.311
				6,000	942.43.611

Additional components อุปกรณ์เสริม	Material วัสดุ	Finish สี	Cat. No. รหัสสินค้า	
	Cover plate for suspension bracket ฝาครอบสำหรับแผ่นเพลาแขวนบาน	Stainless steel สแตนเลสสตีล	Nickel plated matt สีนิกเกิ้ลด้าน	942.41.072
			Brass plated matt สีทองเหลืองด้าน	942.41.073

Assembly wedge

ลิ่ม

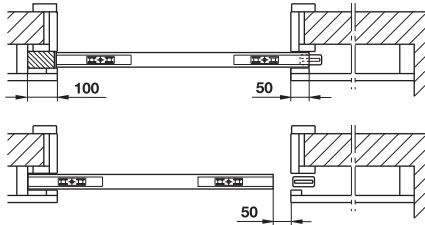

Fixing

Consider for the constructions:

- If a pelmet is fitted, this must either be removable or a 100 mm wide removable lock strip must be fitted on the lock side.
- The sliding door must run max. 5 mm in the ceiling or in the top of the door lining
- When closed, the sliding door must not protrude more than 50 mm into the cavity

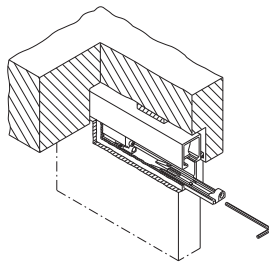

Features

- Suitable for Junior 80/G, 120/B, 120/G, 250/B and 250/G
- For end fixing of sliding doors running in the ceiling
- Allows installation and removal of the sliding doors without disassembly of the door lining and cover

คุณสมบัติ

- เหมาะสำหรับอุปกรณ์บานเลื่อน รุ่นจูเนียร์ 80/G 120/B 120/G 250/B และ 250/G
- เหมาะสำหรับการยึดปลายของเฟลทแบบฝัง
- สามารถติดตั้งและถอดบานเลื่อนประตูโดยปราศจากการถอดชิ้นส่วนของขอบประตูและฝาครอบ

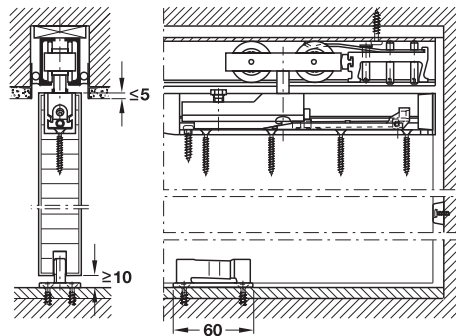

การยึด

การพิจารณาโครงสร้าง:

- กรณีที่มีการติดตั้งกรอบ ต้องถอดกรอบออก หรือ แถบล็อคต้องติดตั้งห่างจากด้านล็อค 100 มม.
- ประตูบานเลื่อนต้องมีช่องห่างมากที่สุด 5 มม. กับเพดาน
- เมื่อปิด บานเลื่อนประตูต้องไม่ยื่นออกมาเกิน 50 มม. จากช่อง

Version รูปแบบ	Cat. No. รหัสสินค้า
For fixing of sliding doors running in the ceiling เหมาะสำหรับการยึดปลายของเฟลทแบบฝัง	940.80.050

Guide track for gap width 10 mm, 1-part

รางใต้บาน 10 มม. ติดผนัง แบบเดี่ยว

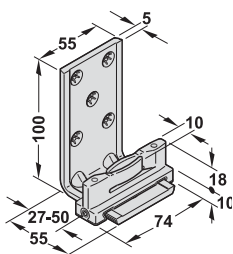

Features

- Side adjustable free of play
- For wall installation
- Eliminates door rattle

Technical data

- Groove width: 10 mm

คุณสมบัติ

- อุปกรณ์กันแกว่ง
- สำหรับติดตั้งติดผนัง
- ลดการแกว่งของประตู

ข้อมูลทางเทคนิค

- สำหรับร่องกว้าง 10 มม.

Version รูปแบบ	Cat. No. รหัสสินค้า
Guide track (free of play) plastic black, guide angle bracket aluminium อุปกรณ์กันแกว่งพลาสติกสีดำ ตัวฉากอะลูมิเนียม	940.40.071

Guide track for gap width 10 mm, 2-part

กันแกว่ง 10 มม. ติดผนัง แบบคู่

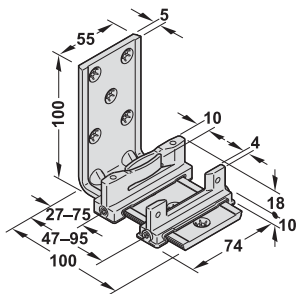

Features

- Side adjustable free of play
- With retainer for cover panel
- For wall installation

Technical data

- Groove width: 10 mm

คุณสมบัติ

- อุปกรณ์กันแกว่ง
- พร้อมตัวโถงบานด้านนอก
- สำหรับติดตั้งติดผนัง

ข้อมูลทางเทคนิค

- สำหรับร่องกว้าง 10 มม.

Version รูปแบบ	Cat. No. รหัสสินค้า
Guide track (free of play) plastic black, guide angle bracket aluminium, retainer zinc alloy อุปกรณ์กันแกว่งพลาสติกสีดำ ตัวฉากอะลูมิเนียม	940.40.072

Guide track for gap width 14 mm, 1-part

กันแกว่ง 14 มม. ติดผนัง แบบเดี่ยว

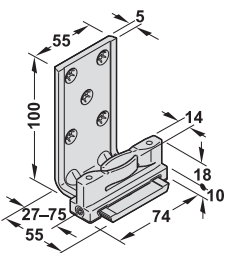

Features

- Side adjustable free of play, eliminates door rattle
- With retainer for cover panel
- For wall installation

Technical data

- Groove width: 14 mm

คุณสมบัติ

- อุปกรณ์กันแกว่ง ลดการแกว่งของประตู
- พร้อมตัวโถงบานด้านนอก
- สำหรับติดตั้งติดผนัง

ข้อมูลทางเทคนิค

- สำหรับร่องกว้าง 14 มม.

Version รูปแบบ	Cat. No. รหัสสินค้า
Guide track (free of play) plastic black, guide angle bracket aluminium, retainer zinc alloy อุปกรณ์กันแกว่งพลาสติกสีดำ ตัวฉากอะลูมิเนียม	941.60.071

Guide track for gap width 14 mm, 1-part

กันแกว่ง 14 มม. ติดผนัง แบบเดี่ยว

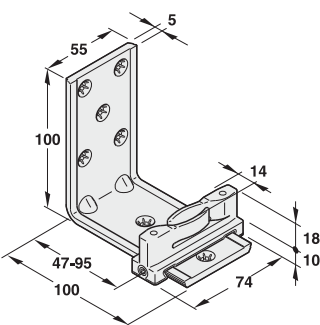

Features

- Side adjustable free of play, eliminates door rattle
- With long guide angle
- For wall installation

Technical data

- Groove width: 14 mm

คุณสมบัติ

- อุปกรณ์กันแกว่ง ลดการแกว่งของประตู
- พร้อมตัวฉากแบบยาว
- สำหรับติดตั้งติดผนัง

ข้อมูลทางเทคนิค

- สำหรับร่องกว้าง 14 มม.

Version รูปแบบ	Cat. No. รหัสสินค้า
Guide track (free of play) plastic black, guide angle bracket aluminium, retainer zinc alloy อุปกรณ์กันแกว่งพลาสติกสีดำ ตัวฉากอะลูมิเนียม	941.60.073

We reserve the right to alter specifications without notice (HTH Architectural Hardware 2019).
บริษัทฯ ขอสงวนสิทธิ์การเปลี่ยนแปลงรายละเอียดโดยมิได้มีการแจ้งล่วงหน้า (อุปกรณ์ฮาร์ดแวร์ 2562)

Guide track for gap width 14 mm, 2-part

กันแกว่ง 14 มม. ติดผนังแบบคู่

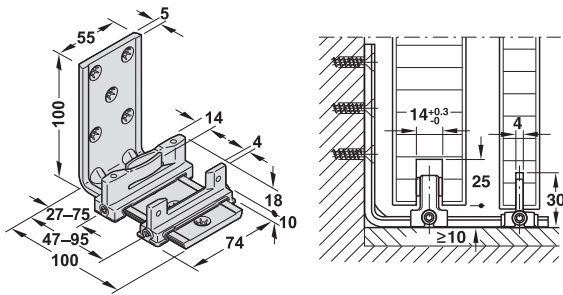

Features

- Side adjustable free of play, eliminates door rattle
- With retainer for cover panel
- For wall installation

Technical data

- Groove width: 14 mm

คุณสมบัติ

- อุปกรณ์กันแกว่ง ลดการแกว่งของประตู
- พร้อมตัวจากโกดึบานด้านนอก
- สำหรับติดตั้งติดผนัง

ข้อมูลทางเทคนิค

- สำหรับร่องกว้าง 14 มม.

Version รูปแบบ	Cat. No. รหัสสินค้า
Guide track (free of play) plastic black, guide angle bracket aluminium, retainer zinc alloy อุปกรณ์กันแกว่งพลาสติกสีดำ ตัวจากอะลูมิเนียม	941.60.072

Adjustable floor guide (free of play)

อุปกรณ์กันแกว่ง

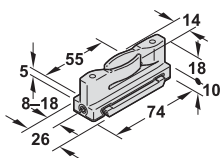

Features

- To screw on, eliminates door rattle
- Vertically adjustable

Technical data

- Groove width: 14 mm

คุณสมบัติ

- พร้อมสกรูยึด ลดการแกว่งของประตู
- สามารถปรับบานแนวดิ่ง

ข้อมูลทางเทคนิค

- สำหรับร่องกว้าง 14 มม.

Version รูปแบบ	Cat. No. รหัสสินค้า
Plastic black พลาสติกสีดำ	941.60.032

Edge protection profile, 5 m

ซีลโปรไฟล์กันฝุ่นแบบมีขอบ 5 ม.

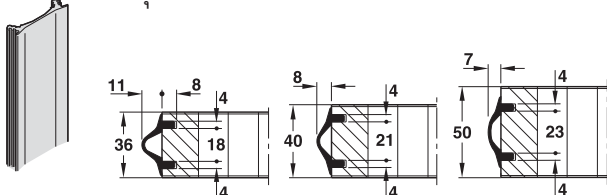

Features

- For timber doors
- Prevents loud impact and damages to the door front edges, seals the closed door

คุณสมบัติ

- สำหรับบานประตูไม้
- กันเสียงจากการกระแทกของประตูป้องกันไม่ให้ขอบประตูด้านหน้าเสียหาย ขณะปิดประตู

Material/Finish วัสดุ/สี	Cat. No. รหัสสินค้า
Neoprene brown นีโอพรีน สีน้ำตาล	943.31.061
Neoprene black นีโอพรีน สีดำ	943.31.062
Neoprene beige นีโอพรีน สีเบจ	940.00.540
Neoprene cream white นีโอพรีน สีขาวครีม	940.00.549

Angled profile

อุปกรณ์แขวนรางติดผนัง

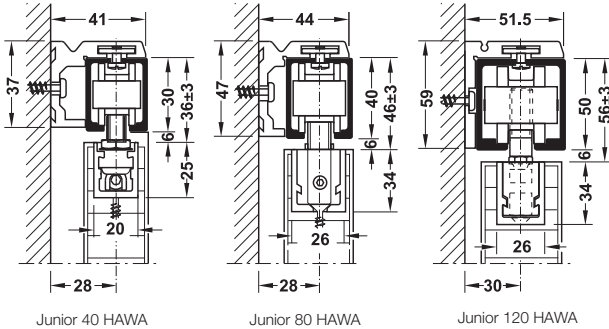
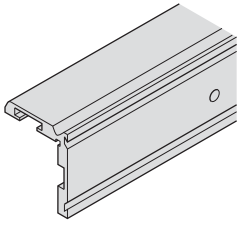

Suitable for เหมาะสำหรับ	Material วัสดุ	Lenght mm ความยาว มม.	Cat. No. รหัสสินค้า
Junior 40 HAWA	Aluminium อะลูมิเนียม	2,000	940.40.203
		4,000	940.40.403
		6,000	940.40.603
Junior 80 HAWA		2,500	940.80.253
		4,000	940.80.403
		6,000	940.80.603
Junior 120 HAWA		4,000	941.20.403
		6,000	941.20.603

Mounting set

อุปกรณ์ติดตั้ง



- For fixing running track to angled profile
- สำหรับติดตั้งรางบนเข้ากับโครงแขวนราง

Suitable for เหมาะสำหรับ	Cat. No. รหัสสินค้า
Junior 40 HAWA	940.40.099
Junior 80 HAWA	940.80.099
Junior 120 HAWA	941.20.099

Packing: 10 pcs.
ขนาดบรรจุ: 10 ชิ้น

Cover cap

ฝาครอบ

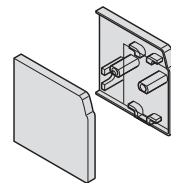

Features

- For angled profile
- Material: Plastic anthracite

คุณสมบัติ

- สำหรับครอบโครงแขวนราง
- วัสดุ: พลาสติกสีดำ



Suitable for เหมาะสำหรับ	Cat. No. รหัสสินค้า
Junior 40 HAWA	940.40.067
Junior 80 HAWA	940.80.064
Junior 120 HAWA	941.20.065

Sealing profile

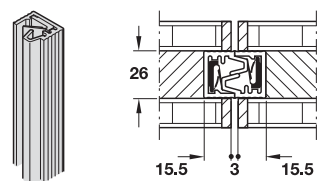
ซิล

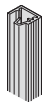

- For timber door
- Prevents loud impact and damages to the door front edges, seals the closed door
- สำหรับประตูบานไม้
- กันเสียงจากการกระแทกของประตู ป้องกันการเสียหายของประตูด้านหน้าขณะปิดประตู

	Material/Finish วัสดุ	Lenght mm ความยาว มม.	Cat. No. รหัสสินค้า
	Aluminium silver coloured anodized อะลูมิเนียมสีเงินอนไดซ์	6,000	946.24.600
	Rubber black ยางสีดำ	Roll at 20 m each ม้วนละ 20 ม.	946.24.020

We reserve the right to alter specifications without notice (HTH Architectural Hardware 2019).
บริษัทฯ ขอสงวนสิทธิ์การเปลี่ยนแปลงรายละเอียดโดยมิได้มีการแจ้งล่วงหน้า (อุปกรณ์ฮาร์ดแวร์ 2562)

Soft and self closing mechanism for Junior 80 HAWA

อุปกรณ์ปิดบานอย่างนุ่มนวล สำหรับรุ่น Junior 80 HAWA



Features

- For 1- and 2-leaf sliding doors
- For timber doors HAWA Junior 80/Z, 80/B
- For glass doors HAWA Junior 80/GP, 80/GL, 80/GS, 80/G
- For suspending in running gear
- Max. door weight: 80 kg

คุณสมบัติ

- สำหรับบานเลื่อนเดี่ยวและบานเลื่อนคู่
- สำหรับบานไม้ รุ่น HAWA Junior 80/Z 80/B
- สำหรับบานกระจก รุ่น HAWA Junior 80/GP 80/GL 80/GS 80/G
- สำหรับติดตั้งกับลูกกลิ้ง
- สำหรับน้ำหนักไม่เกิน 80 กก. ต่อหนึ่งบานเลื่อน

Version ② with Smuso AD soft and self closing mechanism on one side

รูปแบบ ② พร้อมระบบปิดนุ่มนวล (1 ด้าน)

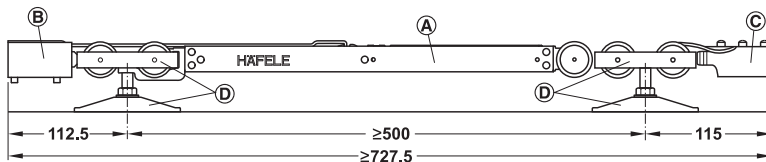

Version ③ with Smuso AD soft and self closing mechanism on both sides (2 x one-sided)

รูปแบบ ③ พร้อมระบบปิดนุ่มนวล (2 ด้าน)

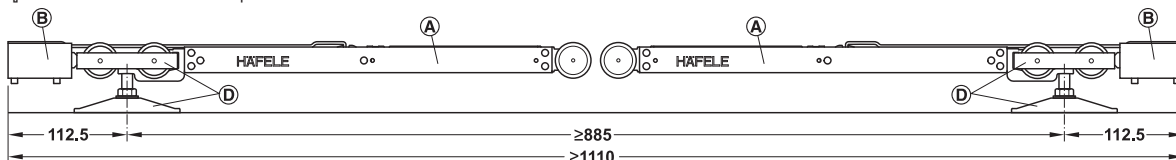

- ① Häfele Smuso AD soft and self closing mechanism
ระบบปิดแบบนุ่มนวล
- ② Häfele stopper with catch
ตัวหยุดบานพร้อมฐานยึด
- ③ HAWA track buffer
ตัวกันกระแทก
- ④ Junior 80 (example: Junior 80/Z)
อุปกรณ์บานเลื่อน รุ่น 80/Z

	Soft and self closing mechanism for Junior 80 HAWA อุปกรณ์ปิดบานอย่างนุ่มนวล สำหรับรุ่น Junior 80 HAWA	Cat. No. รหัสสินค้า 940.80.043
--	---	--------------------------------------

Order reference

When using the double-sided soft and self closing mechanism and ordering the Junior 80 set, please note the following: The stopper supplied with the HAWA set is not required in this case. We recommend ordering individual components instead of the complete set for cost reasons.

ข้อแนะนำในการสั่งซื้อ

ในกรณีติดตั้งอุปกรณ์ปิดบานแบบนุ่มนวล (2 ด้าน) พร้อม Junior 80 ไม่จำเป็นต้องสั่งซื้อสินค้าเป็นชุดเพราะในกรณีนี้ไม่ต้องใช้ตัวหยุดบาน

SoftMove Soft and self closing mechanism for Junior 40/80/120 HAWA

อุปกรณ์ปิดบานอย่างนุ่มนวล สำหรับรุ่น Junior 40/80/120 HAWA



Features

- For 1- and 2-leaf sliding doors
- For suspending in running gear

Supplied with

- 1 Soft and self closing mechanism
- 1 Stop
- 1 Disposable drilling jig
- Mounting accessories

คุณสมบัติ

- สำหรับบานเลื่อนเดี่ยวและบานเลื่อนคู่
- สำหรับติดตั้งกับลูกล้อ

ประกอบด้วย

- อุปกรณ์ปิดแบบนุ่มนวล 1 ชิ้น
- ตัวหยุดบาน 1 ชิ้น
- แผ่นทาบ 1 ชิ้น
- อุปกรณ์ติดตั้ง

Version with soft and self closing mechanism on one side

รูปแบบการติดตั้งอุปกรณ์ปิดบานอย่างนุ่มนวล (1 ด้าน)

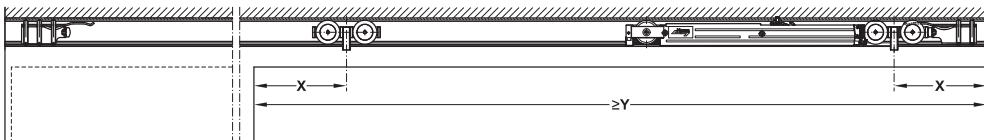

	SoftMove 40	SoftMove 80	SoftMove 120
X	95 mm	130 mm	165 mm
Y	≥ 550 mm	≥ 690 mm	≥ 850 mm

Version with soft and self closing mechanism on both side

รูปแบบการปิดแบบนุ่มนวล (2 ด้าน)

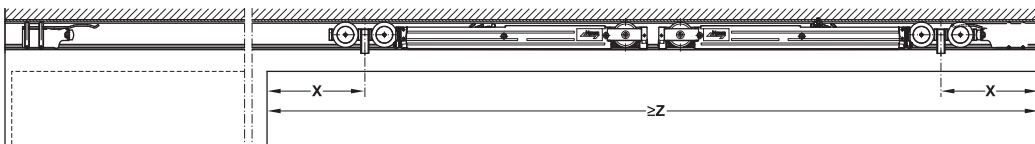

	SoftMove 40	SoftMove 80	SoftMove 120
X	95 mm	130 mm	165 mm
Z	≥ 830 mm	≥ 1,030 mm	≥ 1,150 mm

	Suitable for เหมาะสมสำหรับ	Max. door weight kg น้ำหนักไม่เกินต่อหนึ่งบานเลื่อน กก.	Cat. No. รหัสสินค้า
	Wooden doors: HAWA Junior 40/Z, 40/B, 40/B-Pocket Glass doors: HAWA Junior 40/GP, 40/GL, 40/GS สำหรับบานไม้: HAWA Junior 40/Z, 40/B, 40/B-Pocket สำหรับบานกระจก: HAWA Junior 40/GP, 40/GL, 40/GS	40	940.80.330
	Wooden doors: HAWA Junior 80/Z, 80/B, 80/B (mod.), 80/B-Pocket Glass doors: HAWA Junior 80/GP, 80/GL, 80/GS, 80/G สำหรับบานไม้: HAWA Junior 80/Z, 80/B, 80/B (mod.), 80/B-Pocket สำหรับบานกระจก: HAWA Junior 80/GP, 80/GL, 80/GS, 80/G	80	940.80.046
	Wooden doors: HAWA Junior 120/A, 120/B, 120/B-Pocket Glass doors: HAWA Junior 120/GP สำหรับบานไม้: HAWA Junior 120/A, 120/B, 120/B-Pocket สำหรับบานกระจก: HAWA Junior 120/GP	120	940.80.331

Order reference

A second track buffer is required where the soft and self closing mechanism is installed on both sides. Please order separately.

ข้อแนะนำในการสั่งซื้อ

กรณีต้องการติดตั้งอุปกรณ์ตัวหยุดบาน ชิ้นที่ 2 หลังอุปกรณ์ปิด-เปิดบานอย่างนุ่มนวล ให้ซื้อเพิ่มจากชุด

Sliding door fitting Porta 300 S

อุปกรณ์บานเลื่อน รุ่น Porta 300 S

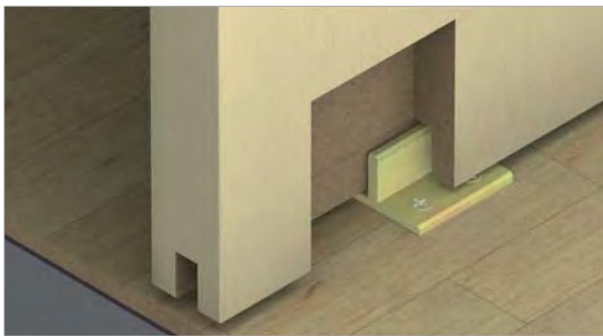
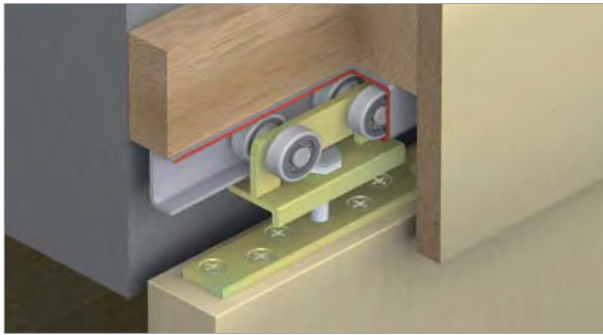

Features

- For 1- and 2-leaf timber sliding doors
- Low installation height
- Height and side adjustable door leaves

Technical data

- Max. door weight per leaf: 300 kg

Material/Finish

- Support flange and nut steel galvanized
- Running gear with ball bearing plastic rollers
- Track buffer steel galvanized with rubber buffer

คุณสมบัติ

- สำหรับบานเลื่อนเดี่ยวและบานเลื่อนคู่
- การติดตั้งง่าย
- สามารถปรับความสูง-ต่ำบานประตูได้

ข้อมูลทางเทคนิค

- สามารถรับน้ำหนักบานประตูสูงสุด 300 กก. ต่อหนึ่งบานประตู

วัสดุ/สี

- แผ่นเพลทแขวนบาน นี้อท เหล็กชุบกัลวาไนซ์
- ชุดลูกกลิ้งระบบลูกปืน พลาสติกสีขาว
- ตัวหยุดบานและเหล็กชุบกัลวาไนซ์ พร้อมยางกันชน

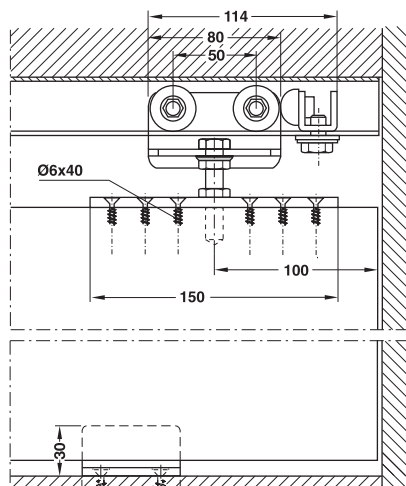
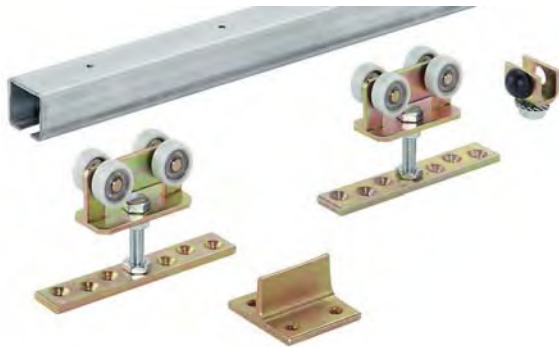

Ceiling installation
สำหรับติดตั้งเพดาน

Wall mounted
สำหรับติดผนัง

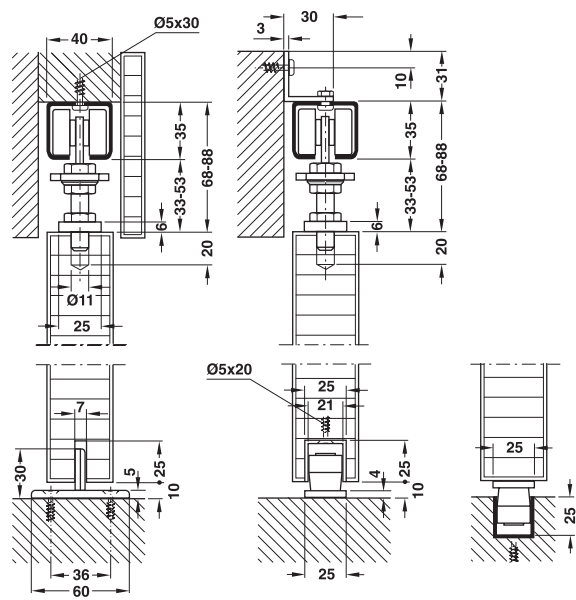





6

Sliding door fitting set, without running track อุปกรณ์บานเลื่อนครบชุด (ไม่รวมรางบน)		Cat. No. รหัสสินค้า
	Without soft closing mechanism ไม่มีระบบการปิดแบบนุ่มนวล	942.32.000

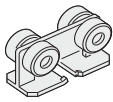
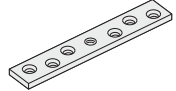
Packing: 1 set
ขนาดบรรจุ: 1 ชุด

We reserve the right to alter specifications without notice (HTH Architectural Hardware 2019).
บริษัทฯ ขอสงวนสิทธิ์การเปลี่ยนแปลงรายละเอียดโดยไม่ได้มีการแจ้งล่วงหน้า (อุปกรณ์ฮาร์ดแวร์ 2562)

Set consisting of ประกอบด้วย		For 1-leaf สำหรับ 1 บาน	Cat. No. รหัสสินค้า
	Running gear 4-wheel ชุดลูกล้อ, 4 ล้อ	2 pcs. 2 ชิ้น	942.32.012
	Support flange แผ่นเพลาแขวนบาน	2 pcs. 2 ชิ้น	942.32.020
	Suspension screw M10 x 45 with nut and serrated washer สกรู M10 พร้อมแหวน	2 pcs. 2 ชิ้น	942.32.071
	Track buffer ตัวหยุดบาน	1 pc. 1 ชิ้น	942.32.041
	T-shaped floor guide อุปกรณ์กันแกว่ง (ไกด์ล่าง)	1 pc. 1 ชิ้น	942.32.030

Order reference

Catalogue numbers refer to 1 piece. Please indicate the quantities when ordering individual parts. Please order 2 sets for 2-leaf sliding doors.

ข้อแนะนำในการสั่งซื้อ

สินค้าที่ระบุในแคตตาล็อกขายเป็นชิ้น กรุณาระบุจำนวนของสินค้าที่ต้องการสั่ง สำหรับบานเลื่อนคู่ กรุณาสั่งซื้อสินค้าจำนวน 2 ชุด

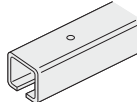
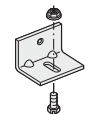
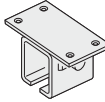
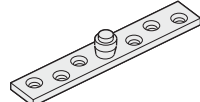
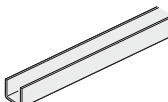
Tracks and accessories รางและอุปกรณ์เสริม		Material วัสดุ	Finish สี	Length mm ความยาว มม.	Cat. No. รหัสสินค้า
	Running track รางบน	Steel เหล็ก	Galvanized สีกัลวาไนซ์	2,000	942.32.200
				3,000	942.32.300
				4,000	942.32.400
				6,000	942.32.600
	Wall mounting bracket เหล็กฉากยึดรางติดผนัง	Steel เหล็ก	Galvanized สีกัลวาไนซ์	-	940.60.060
	Ceiling fixing bracket with locking screw เหล็กยึดรางด้านบน พร้อมสกรู	Steel เหล็ก	Galvanized สีกัลวาไนซ์	-	942.32.060
	Floor guide roller Ø20 mm อุปกรณ์กันแกว่ง (ไกด์ล่าง) เส้นผ่าศูนย์กลาง 20 มม.	Steel เหล็ก	Galvanized สีกัลวาไนซ์	-	942.32.031
	U-shaped guide track 25 x 25 x 2 mm รางล่าง 25 x 25 x 2 มม.	Steel เหล็ก	Galvanized สีกัลวาไนซ์	2,000	942.33.200
				3,000	942.33.300
				4,000	942.33.400
				6,000	942.33.600

Sliding door fitting Design 40-V/80-V SLIDO

อุปกรณ์บานเลื่อน รุ่น Design 40-V/80-V SLIDO



Features

- For 1- and 2-leaf timber sliding door
- Tempered safety glass: 8, 10, 12 mm
- Laminated glass: 8–12.7 mm
- Wall mounting installation
- Door height adjustable +3 mm

คุณสมบัติ

- สำหรับบานเลื่อนเดี่ยวและบานเลื่อนคู่
- สำหรับกระจกเทมเปอร์: 8, 10, 12 มม.
- กระจกลามิเนต: 8-12.7 มม.
- สำหรับติดตั้งบนผนัง
- สามารถปรับความสูงบานประตูได้ +3 มม.

Section trolley hanger and guide

ระยะการติดตั้งลูกกลิ้ง และกันแกว่ง

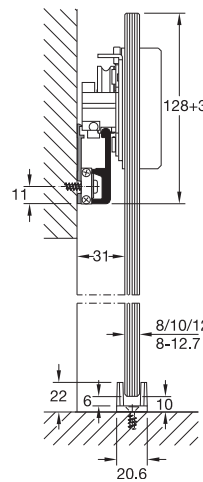
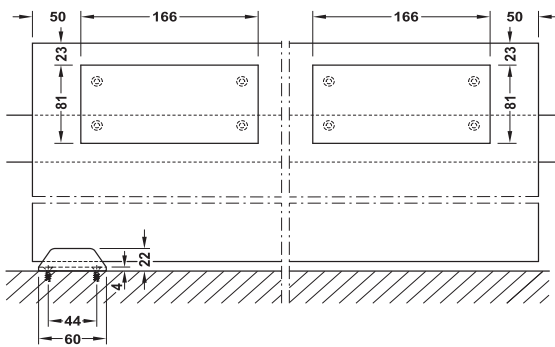



Wall mounting Model A1, E1
ติดตั้งบนผนัง รูปแบบ A1, E1



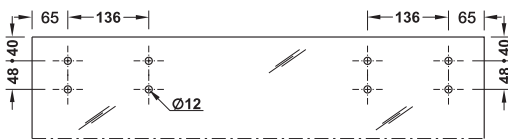

Panel preparation detail

รายละเอียดการเตรียมงานบานประตู

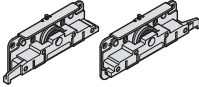

Sliding door fitting set อุปกรณ์บานเลื่อนครบชุด	Min. door width mm ความกว้างบาน อย่างน้อย มม.	Max. door weight kg น้ำหนักบานสูงสุด กก.	Model รูปแบบ	Silver coloured anodized สีเงินอโนไดซ์	Stainless steel coloured anodized สีสแตนเลส อโนไดซ์
 Without soft closing mechanism ไม่มีระบบปิดแบบนุ่มนวล	500	80	A1	940.82.173	940.82.127
 On both sides with soft closing mechanism พร้อมระบบปิดแบบนุ่มนวล 2 ด้าน	680	40	E1	940.42.108	940.42.112
		80		940.82.174	940.82.128

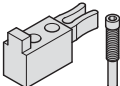
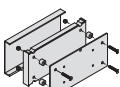
Packing: 1 set
ขนาดบรรจุ: 1 ชุด

Set consisting of ประกอบด้วย		Model รูปแบบ	
		A1	E1
	Running gear ลูกล้อ	2 pcs. 2 ชิ้น	2 pcs. 2 ชิ้น
	Soft closing mechanism อุปกรณ์ปิดแบบนุ่มนวล	–	2 pcs. 2 ชิ้น
	Stopper and stop pin ตัวหยุดบานพร้อมตัวล็อก	2 pcs. 2 ชิ้น	–
	Mounting plate and cover caps แผ่นเพลทและฝาครอบ	2 pcs. 2 ชิ้น	2 pcs. 2 ชิ้น
	Cover caps ฝาครอบ	1 pc. 1 ชิ้น	1 pc. 1 ชิ้น
	Floor guide for thicknesses 8, 10, 12.7 mm กันแกว่งกระจกเปลือยสำหรับกระจกหนา 8, 10, 12.7 มม.	1 pc. 1 ชิ้น	1 pc. 1 ชิ้น

Tracks and accessories รางบนและอุปกรณ์เสริม	Material วัสดุ	Length mm ความยาว มม.	Silver coloured anodized สีเงินอโนไดซ์	Stainless steel coloured anodized สีสแตนเลสสีอโนไดซ์
	Aluminium อะลูมิเนียม	2,000	940.82.220	940.42.222
		3,000	940.82.230	940.42.232
		4,000	940.82.240	940.42.242
		6,000	940.82.260	940.42.262
	Aluminium อะลูมิเนียม	2,000	940.82.320	940.42.223
		3,000	940.82.330	940.42.233
		4,000	940.82.340	940.42.243
		6,000	940.82.360	940.42.263
	Stainless steel สแตนเลส	–	–	981.52.311

Sliding door fitting Design 80-M SLIDO

อุปกรณ์บานเลื่อน รุ่น Design 80-M SLIDO



Cut out dimension

ขนาดตัดกระจก

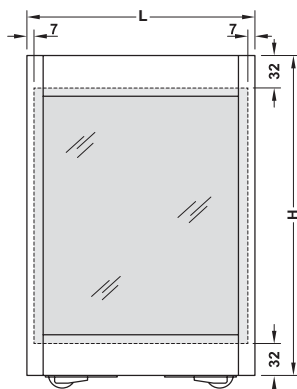

Panel size calculation
Panel height: H – 64 mm
Panel width: L – 14 mm

คำนวณขนาดแผ่นกระจก
ความสูง: H-64 มม.
ความกว้าง: L-14 มม.

Feature

- For 1-leaf sliding door with aluminium frame
- Running system concealed in door profile
- Door height adjustable ± 2 mm

Technical data

- For glass thickness: Tempered safety glass 5 or 6 mm
- Door width: 850–1,500 mm
- Max. door weight: 80 kg
- Max. door height per leaf: 2,600 mm

คุณสมบัติ

- อุปกรณ์บานเลื่อนเฟรมอะลูมิเนียมครบชุดสำหรับบานเลื่อนเดี่ยว
- ลูกกลิ้งและรางติดตั้งแบบซ่อน
- สามารถปรับความสูงบานประตูได้ ± 2 มม.

ข้อมูลทางเทคนิค

- สำหรับกระจกหนา 5 หรือ 6 มม.
- ความกว้างบาน 850-1,500 มม.
- สามารถรับน้ำหนักบานประตูสูงสุด 80 กก. ต่อหนึ่งบาน
- ความสูงบานประตูสูงสุด: 2,600 มม.

Note

Light abrasion of the floor is possible depending on the material. The tile joints are noticeable when sliding.

หมายเหตุ

สำหรับบานเลื่อนรุ่นนี้อาจมีรอยขีดข่วนบนพื้นได้ขึ้นอยู่กับวัสดุพื้นที่ใช้

Order reference

Please order the glass panel separately.

ข้อแนะนำในการสั่งซื้อ

กรุณาสั่งซื้อแผ่นกระจกแยกต่างหาก

6

Installation

การติดตั้ง

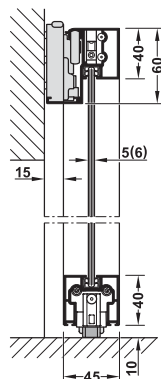

Floor guidance on hard floors
สำหรับติดตั้งพื้นทั่วไป

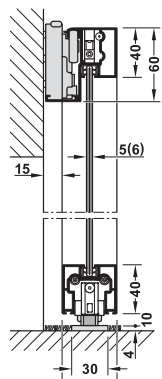

Floor guidance on soft floors
with running track
สำหรับพื้นพรมติดตั้งพร้อมรางเสริม

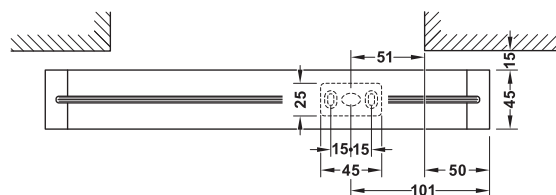
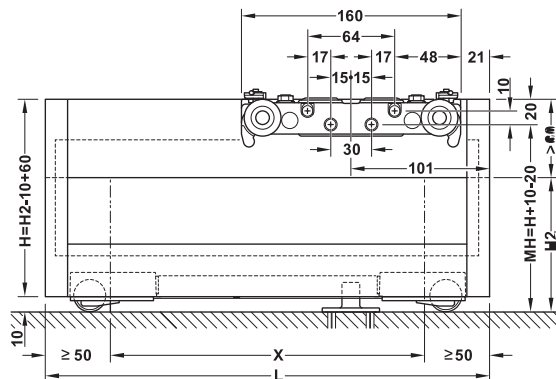
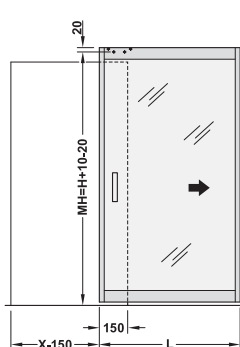
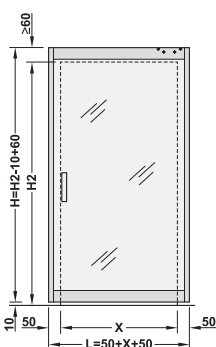









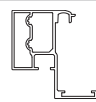

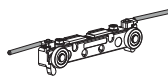
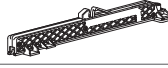

H = door height
H2 = internal opening height
MH = installation height
X = internal opening width
L = door width

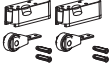
H = ความสูงบานประตู
H2 = ความสูงภายในระยะเปิดบาน
MH = ความสูงระยะติดตั้งลูกกลิ้ง
X = ความกว้างภายในระยะเปิดบาน
L = ความกว้างบานประตู

Sliding door fitting set with running track อุปกรณ์บานเลื่อนครบชุดพร้อมรางบน		Finish สี	Length mm ความยาว มม.	Cat.no รหัสสินค้า
	With soft closing mechanism both sides มีระบบการปิดแบบนุ่มนวล 2 ด้าน	Silver coloured anodized สีเงินอโนไดซ์	1,100	940.59.010
			1,500	940.59.011
		Black coloured anodized สีดำอโนไดซ์	1,100	940.59.012
			1,500	940.59.013

Packing: 1 set
ขนาดบรรจุ: 1 ชุด

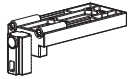
Set consisting of ประกอบด้วย		For 1-leaf สำหรับบานเดี่ยว
	Running track รางบน	1 pc. 1 ชิ้น
	Bottom frame เฟรมด้านล่าง	1 pc. 1 ชิ้น
	Side frame เฟรมด้านข้าง	2 pcs. 2 ชิ้น
	Guide track รางใต้บาน	1 pc. 1 ชิ้น
	Running gear, top ลูกกลิ้งด้านบน	1 pc. 1 ชิ้น
	Soft and self closing mechanism อุปกรณ์ปิดแบบนุ่มนวล	2 pcs. 2 ชิ้น
	Spacer roller ลูกล้อยกนตกราง	2 pcs. 2 ชิ้น
	Guide roller, bottom ลูกกลิ้งด้านล่าง	1 set 1 ชุด
	End caps ฝาครอบปลายราง	1 set 1 ชุด
	Glass support seal ซีลรองกระจก	2 pcs. 2 ชิ้น
	Door stop, floor mounted ตัวหยุดบานสำหรับลูกกลิ้งล่าง	1 pc. 1 ชิ้น
	Floor guide กันแกว่ง	1 pc. 1 ชิ้น
	Connector for top frame ตัวต่อสำหรับเฟรมด้านบน	2 pcs. 2 ชิ้น
	Connector for bottom frame ตัวต่อสำหรับเฟรมด้านล่าง	2 pcs. 2 ชิ้น

	Additional components อุปกรณ์เสริม	Material วัสดุ	Finish สี	Length mm ความยาว มม.	Cat.no รหัสสินค้า
	Guide rail for soft floor รางเสริมสำหรับพื้นพรม	Aluminium อะลูมิเนียม	Silver coloured anodized สีเงินอโนไดซ์	2,200	940.59.802
			Silver coloured anodized สีเงินอโนไดซ์	3,600	940.59.803
			Black coloured anodized สีดำอโนไดซ์	2,200	940.59.812
			Black coloured anodized สีดำอโนไดซ์	3,600	940.59.813

We reserve the right to alter specifications without notice (HTH Architectural Hardware 2019).
บริษัทฯ ขอสงวนสิทธิ์การเปลี่ยนแปลงรายละเอียดโดยมิได้มีการแจ้งล่วงหน้า (อุปกรณ์ฮาร์ดแวร์ 2562)

Sliding door fitting Design 80-M SLIDO

อุปกรณ์บานเลื่อน รุ่น Design 80-M SLIDO



Drilling pattern

ระยะเจาะบาน

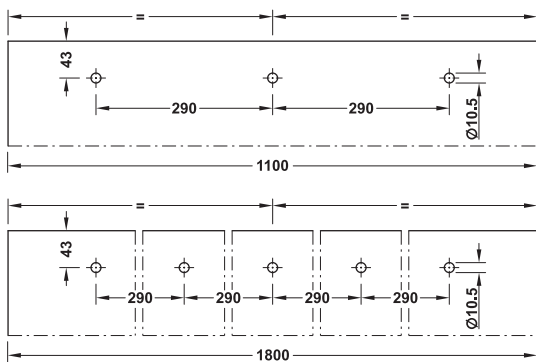

Installation

การติดตั้ง

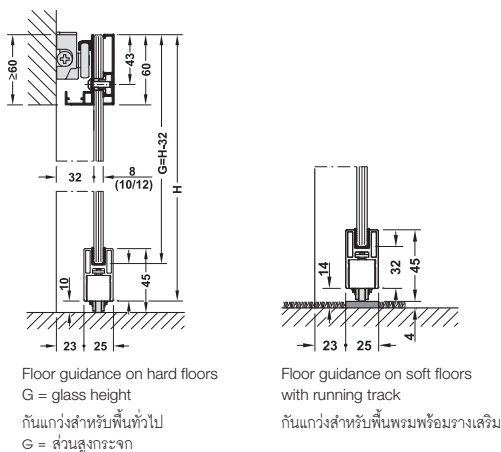

Installation

การติดตั้ง

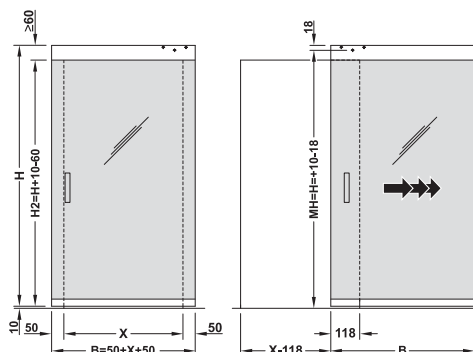

See other mounting options in installation instructions.
วิธีการติดตั้งสามารถหาได้จากคู่มือการติดตั้ง

Feature

- For 1-leaf sliding door, for hard floors (laminate, PVC, tiles) and soft floor (carpet, cork, only in combination with running track for soft floor)
- Running system concealed in door profile
- Door height adjustable +2 mm

Technical data

- For glass thickness: Tempered safety glass 8 mm and 10 mm
- Door width: 800–1,800 mm
- Max. door weight: 80 kg
- For wall mounting, floor must be even and level

คุณสมบัติ

- อุปกรณ์บานเลื่อนครบชุดสำหรับบานเดี่ยว สำหรับพื้นลามิเนต พื้นยาง พิววีซี พื้นกระเบื้อง และพื้นพรมโดยติดตั้งรางเสริมสำหรับพื้นพรม
- ลูกกลิ้งและรางติดตั้งแบบซ่อน
- สามารถปรับความสูงบานประตูได้ +2 มม.

ข้อมูลทางเทคนิค

- สำหรับกระจกหนา 8 มม. และ 10 มม.
- ความกว้างบาน 800-1,800 มม.
- สามารถรับน้ำหนักบานประตูสูงสุด 80 กก. ต่อหนึ่งบาน
- เหมาะสำหรับติดตั้งบนผนัง โดยพื้นจะต้องได้ระดับหรือเรียบเสมอกัน

Installation

- Make sure that floor is even and level
- Running track is required for soft floors
- Prepare wall structure for top roller

อ้างอิงการติดตั้ง

- ตรวจสอบพื้นที่ให้มีความเหมาะสมหรือเรียบเสมอกัน
- สำหรับพื้นพรมต้องติดตั้งรางเสริม
- เตรียมผนังสำหรับติดตั้งลูกกลิ้งแขวนบาน

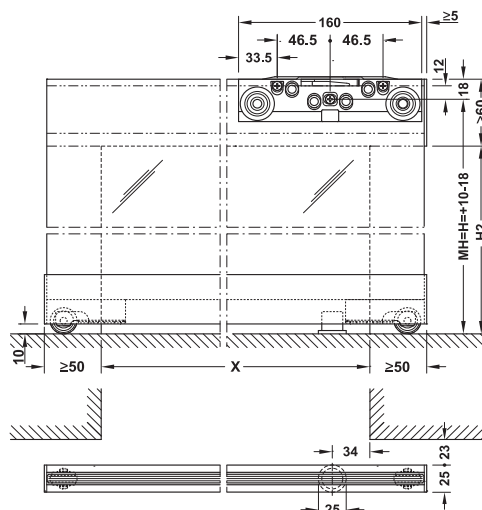





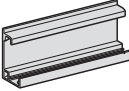
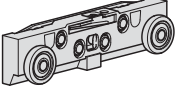

H = door height
H2 = internal opening height
MH = installation height
X = internal opening width

H = ความสูงบานประตู
H2 = ความสูงภายในระยะเปิดบาน
MH = ความสูงโดยรวม
X = ความกว้างภายในระยะเปิดบาน

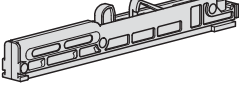
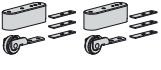
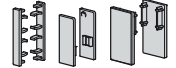
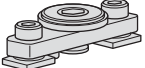
Sliding door fitting set with running track อุปกรณ์บานเลื่อนครบชุดพร้อมรางบน		Glass thickness mm ความหนากระจก มม.	Length mm ความยาว มม.	Cat.no รหัสสินค้า
	With soft closing mechanism both sides มีระบบการปิดแบบนุ่มนวล 2 ด้าน	8	1,100	940.59.004
			1,800	940.59.006
		10	1,100	940.59.005
			1,800	940.59.007

Packing: 1 set
ขนาดบรรจุ: 1 ชุด

Set consisting of ประกอบด้วย		For 1-leaf สำหรับบานเดี่ยว
	Running track รางบน	1 pc. 1 ชิ้น
	Running gear ลูกกลิ้ง	1 pc. 1 ชิ้น
	Plate เพลท	3 x 1 mm 3 x 2 mm 3 x 3 mm
	Soft and self closing mechanism อุปกรณ์ปิดอย่างนุ่มนวล	2 pcs. 2 ชิ้น
	Guide roller, bottom, 1 set ลูกกลิ้งและกันแกว่งด้านล่าง	1 pc. 1 ชิ้น
	End caps, 1 set (3 pair) ฝาครอบปลายราง 1 ชุด (3 คู่)	1 pc. 1 ชิ้น
	Spacer roller ลูกกลิ้ง	1 pc. 1 ชิ้น
	Cover track ฝาครอบ	1 pc. 1 ชิ้น
	Guide rail รางล่าง	1 pc. 1 ชิ้น
	Glass clamp for 8/10 mm thickness ตัวหนีบกระจกสำหรับกระจกหนา 8/10 มม.	1 pc. 1 ชิ้น
	Floor guide กันแกว่งรางล่าง	1 pc. 1 ชิ้น

Additional components อุปกรณ์เสริม	Material วัสดุ	Finish สี	Length mm ความยาว มม.	Cat.no รหัสสินค้า
Guide rail for soft floor รางเสริมสำหรับพื้นพรม	Aluminium อะลูมิเนียม	Silver coloured anodized สีเงินอโนไดซ์	2,200	940.59.802
			3,600	940.59.803
		Black coloured anodized สีดำอโนไดซ์	2,200	940.59.812
			3,600	940.59.813

We reserve the right to alter specifications without notice (HTH Architectural Hardware 2019).
บริษัทฯ ขอสงวนสิทธิ์การเปลี่ยนแปลงรายละเอียดโดยมิได้มีการแจ้งล่วงหน้า (อุปกรณ์ฮาร์ดแวร์ 2562)

Sliding door fitting Design 80-W SLIDO

อุปกรณ์บานเลื่อน รุ่น Design 80-W SLIDO



Section trolley hanger and guide

ระยะการติดตั้งลูกล้อและกันแกว่ง

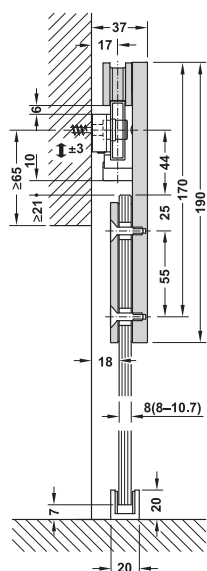
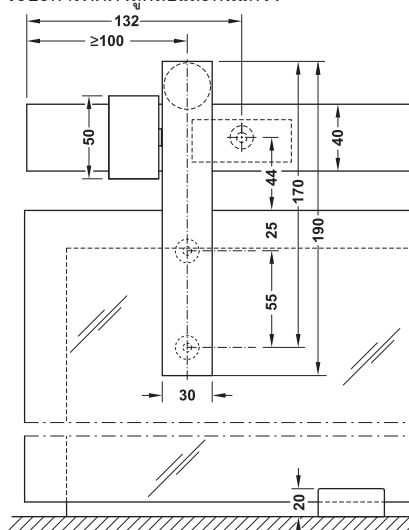

Feature

- For 1-leaf glass sliding door
- Running gear with anti-derailment device
- Door height adjustable ± 3 mm
- Suspension by positive-fit clamp connection
- Suitable for tempered safety glass and laminated glass

Technical data

- For glass thickness: 8–10.7 mm
- Max. weight per leaf: 80 kg
- For internal opening width:
Running track 1,804 mm: 750–900 mm
Running track 2,104 mm: 910–1,000 mm
- For door width:
With running track 1,804 mm: 800–950 mm
With running track 2,104 mm: 960–1,050 mm

คุณสมบัติ

- อุปกรณ์บานเลื่อนครบชุด สำหรับบานเดี่ยว
- ลูกล้อและอุปกรณ์ป้องกันการตกวาง
- สามารถปรับความสูงบานประตูได้ ± 3 มม.
- ไม่ต้องใช้เครื่องมือในการเจาะกระจก
- สำหรับกระจกเทมเปอร์ หรือ กระจกลามิเนต

ข้อมูลทางเทคนิค

- สำหรับกระจกหนา 8-10.7 มม.
- สามารถรับน้ำหนักบานประตูสูงสุด 80 กก. ต่อหนึ่งบานประตู
- ระยะความกว้างช่องเปิด:
รางบานยาว 1,804 มม.: 750-900 มม.
รางบานยาว 2,104 มม.: 910-1,000 มม.
- สำหรับความกว้างบาน:
ใช้รางบน 1,804 มม.: 800-950 มม.
ใช้รางบน 2,104 มม.: 960-1,050 มม.

Drilling pattern

ระยะเจาะบาน



Sliding door fitting set with running track อุปกรณ์บานเลื่อนครบชุดพร้อมรางบน	Cat. No. รหัสสินค้า
For 1-leaf sliding door, with door stopper set and floor guide สำหรับบานเลื่อนเดี่ยวพร้อมตัวหยุดบานและตัวกันแกว่ง	940.89.000

Packing: 1 set
ขนาดบรรจุ: 1 ชุด

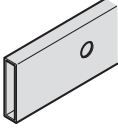
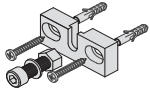
Tracks and accessories รางและอุปกรณ์เสริม		Material วัสดุ	Finish สี	Lenght mm ความยาว มม.	Cat. No. รหัสสินค้า
Running track, for wall mounting รางบน สำหรับติดตั้งบนผนัง		Stainless steel สแตนเลสสตีล	Matt สีด้าน	1,804	940.89.918
Running track, for wall mounting รางบน สำหรับติดตั้งบนผนัง				2,104	940.89.921
Wall mounting set, for running track 1,804 mm อุปกรณ์ยึดราง สำหรับรางบน 1,804 มม.		-	-	-	940.89.040
Wall mounting set, for running track 2,104 mm อุปกรณ์ยึดราง สำหรับรางบน 2,104 มม.					940.89.041

Note

Drilling distances for wall mounting the running track 1,804 mm: 132/770/770/132 mm

Drilling distances for wall mounting the running track 2,104 mm: 132/613/614/613/132 mm

หมายเหตุ

ระยะเจาะรางสำหรับติดตั้งรางบนผนัง ขนาด 1,804 มม.: 132/770/770/132 มม.

ระยะเจาะรางสำหรับติดตั้งรางบนผนัง ขนาด 2,104 มม.: 132/613/614/613/132 มม.

Order reference

Please order suitable wall mounting set for each running track. Fixing material supplied with the wall mounting set.

ข้อแนะนำในการสั่งซื้อ

กรุณาสั่งซื้ออุปกรณ์ยึดผนังสำหรับรางบน ให้เหมาะสมกับความยาว อุปกรณ์การติดตั้งมีพร้อมให้ในชุดยึดผนัง

Installation

Wall mounting set

การติดตั้ง

ชุดอุปกรณ์ติดตั้งผนัง

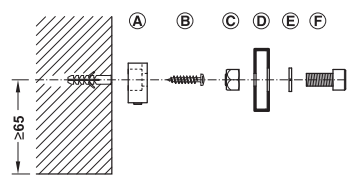

- (A) Spacer/wall support
- (B) Screw for mounting spacer
- (C) Nut
- (D) Running track
- (E) Washer
- (F) Fixing screw for running track

- (A) อุปกรณ์รองผนัง
- (B) สกรู สำหรับยึดอุปกรณ์รองผนัง
- (C) แหวนรอง
- (D) รางบน
- (E) แหวนรองราง
- (F) สกรูยึดราง

Sliding door fitting Design 150-U SLIDO

อุปกรณ์บานเลื่อน รุ่น Design 150-U SLIDO



Feature

- For 1- and 2-leaf glass sliding door
- Wall and ceiling mounting
- Wall mounting bracket distance +5 mm
- High adjustment in wall angle ± 8 mm, roller area +7 mm
- Assembly to fit at the connection

Technical data

- Max. door weight per leaf: 150 kg
- For door thickness: 8-12.7 mm

คุณสมบัติ

- สำหรับบานเลื่อนเดี่ยวและบานเลื่อนคู่
- สามารถติดตั้งกับผนังหรือฝ้าเพดาน
- สามารถปรับระยะห่างผนัง +5 มม.
- สามารถปรับความสูงด้านผนัง ± 8 มม. ด้านลูกล้อ +7 มม.
- ติดตั้งอุปกรณ์ตามระยะที่กำหนด

ข้อมูลทางเทคนิค

- สามารถรับน้ำหนักบานประตูสูงสุด 150 กก. ต่อ 1 บานประตู
- สำหรับความหนาบาน 8-12.7 มม.

Section running gear and top guide

รูปแบบการติดตั้งชุดลูกล้อและกันแกว่งรางบน

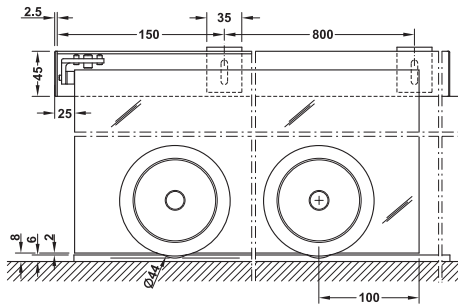

Door panel cut out

รูปแบบการเจาะประตูสำหรับบานกระจก

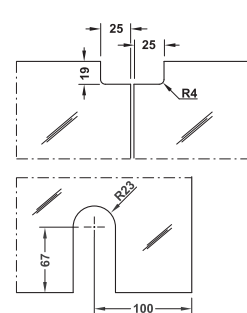

Ceiling and wall installation

รูปแบบการติดตั้งบนฝ้าและผนัง

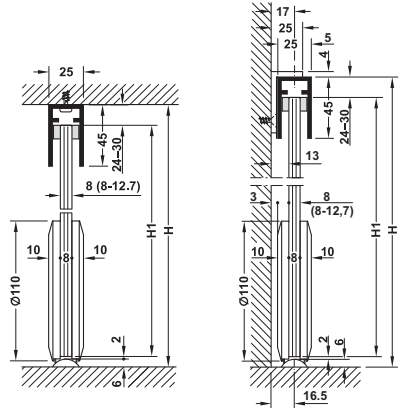

Glass height $H1=H - 32$ to 38 mm (without glass cut out)
ความสูงของกระจก $H1=H - 32$ ถึง 38 มม. (ไม่เจาะกระจก)

Glass height $H1=H - 32$ to 34 mm (with glass cut out)
ความสูงของกระจก $H1=H - 32$ ถึง 34 มม. (เจาะกระจกตามแบบ)

Fitting set, without running track อุปกรณ์บานเลื่อนครบชุด (ไม่รวมราง)	Supplied with ประกอบด้วย	Cat.No. รหัสสินค้า
 Without soft close mechanism ไม่มีระบบการปิดแบบนุ่มนวล	2 Running gears, 2 Stoppers, Fixing material ลูกล้อ 2 ชิ้น ตัวหยุดบาน 2 ชิ้น อุปกรณ์ติดตั้ง	941.58.009

Packing: 1 set
ขนาดบรรจุ: 1 ชุด

Note

The wall distance of door always same, also with different door thickness. Please select different size of wall mounting bracket for extension of wall distance.

หมายเหตุ

แม้ว่าความหนาของบานจะต่างกัน แต่ระยะการติดตั้งห่างจากผนังจะต้องเท่ากันเสมอ ดังนั้นควรเลือกระยะเหล็กฉากให้เหมาะสมกับความหนาบานประตู

Drilled top guide track

วิธีการเจาะตำแหน่งกันแกว่งรางบน

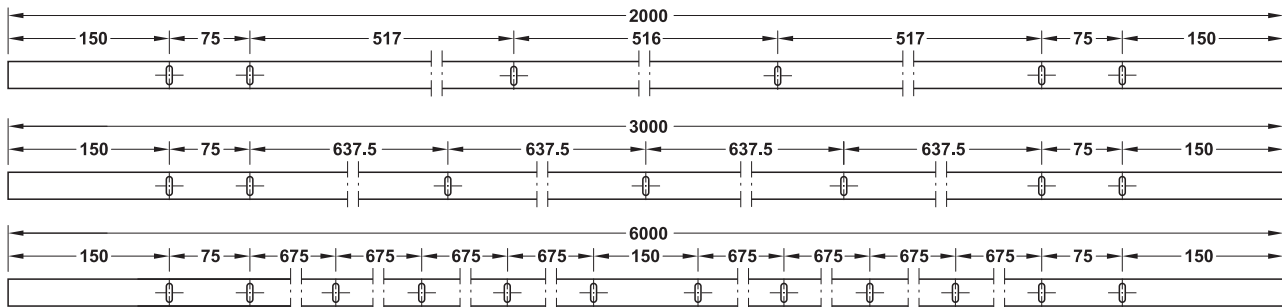

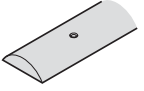
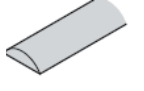
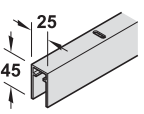
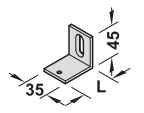
Tracks and accessories รางและอุปกรณ์เสริม	Material วัสดุ	Finish สี	Length mm ความยาว มม.	Cat.No. รหัสสินค้า
	Stainless steel สแตนเลสสตีล	Matt สีด้าน	2,000	941.58.920
			3,000	941.58.930
			6,000	941.58.960
	Stainless steel สแตนเลสสตีล	Matt สีด้าน	2,000	941.58.820
			3,000	941.58.830
			6,000	941.58.860
	Aluminium อะลูมิเนียม	Stainless steel coloured anodized สแตนเลสสตีล อโนไดซ์	2,000	941.58.720
			3,000	941.58.730
			6,000	941.58.760
	Aluminium อะลูมิเนียม	Stainless steel coloured anodized สแตนเลสสตีล อโนไดซ์	25	941.58.060
			35	941.58.062
			45	941.58.061
			65	941.58.063

We reserve the right to alter specifications without notice (HTH Architectural Hardware 2019).
บริษัทฯ ขอสงวนสิทธิ์การเปลี่ยนแปลงรายละเอียดโดยมิได้มีคำขออนุญาตล่วงหน้า (อุปกรณ์ฮาร์ดแวร์ 2562)

Sliding door fitting Classic 40-L/80-L/120-L SLIDO

อุปกรณ์บานเลื่อน รุ่น Classic 40-L/80-L/120-L SLIDO

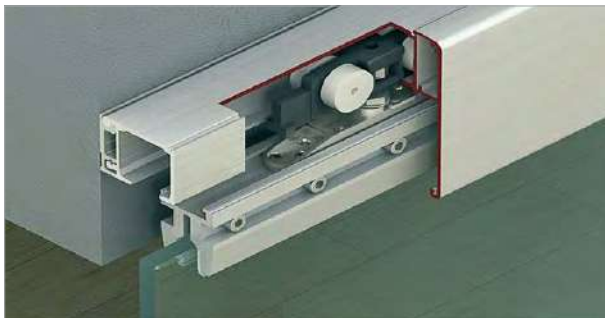

Feature

- For 1- and 2-leaf glass sliding door
- Suitable for tempered safety glass
- Door height adjustable
- Suspension fitting with flange clip, clamped connection (installation without tools and glass drilling)

Technical data

- Max. door weight per leaf: 40–120 kg
- For door thickness: 8–12 mm

คุณสมบัติ

- สำหรับบานเลื่อนเดี่ยวและบานเลื่อนคู่
- เหมาะสำหรับกระจกนิรภัยหนา
- สามารถปรับความสูงบานประตูได้
- เพลาทแขวนบานแบบคลิป์ (ไม่ต้องใช้เครื่องมือและการเจาะกระจก)

ข้อมูลทางเทคนิค

- สามารถรับน้ำหนักบานประตูสูงสุด 40-120 กก. ต่อหนึ่งบานประตู
- สำหรับความหนาบาน 8-12 มม.

Ceiling installation and wall mounting

การติดตั้งบนผนังและเพดาน

Floor guide

การติดตั้งกันแกว่ง

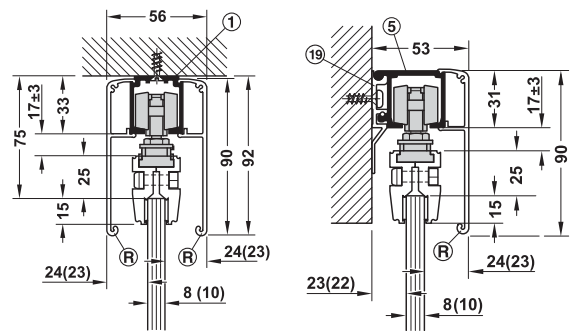
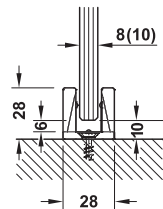



6

Note

Please order glass clamp separately.

หมายเหตุ

กรุณาสั่งซื้ออุปกรณ์หนีบกระจกแยกต่างหาก

Sliding door fitting set, without running track and glass clamp อุปกรณ์บานเลื่อนครบชุด (ไม่รวมรางบน และอุปกรณ์หนีบกระจก)	Version รูปแบบ	Min. door width mm ความกว้างบานอย่างน้อย มม.	40 kg 40 กก.	80 kg 80 กก.	120 kg 120 กก.
 Without soft closing mechanism ไม่มีระบบปิดแบบนุ่มนวล	A	–	940.43.080	940.82.200	941.25.150
 On one side with soft closing mechanism พร้อมระบบปิดแบบนุ่มนวล 1 ด้าน	B	628 (40-L/80-L) 717 (120-L)	940.43.083	940.82.201	941.25.151
 On both sides with soft closing mechanism พร้อมระบบปิดแบบนุ่มนวล 2 ด้าน	C	769–888	940.43.086	940.82.202	–
	D	889–1,008	940.43.088	940.82.203	–
	E	988 (40-L/80-L) 1,136 (120-L)	940.43.095	940.82.204	941.25.152

Packing: 1 set
ขนาดบรรจุ: 1 ชุด

Order reference

Individual components page 6.132
Tracks and accessories page 6.133

ข้อแนะนำในการสั่งซื้อ

ส่วนประกอบแยกชิ้น หน้า 6.132
รางและอุปกรณ์เสริม หน้า 6.133

Selection guide and trolley hanger

รูปแบบการติดตั้งชุดลูกล้อและกันแกว่ง

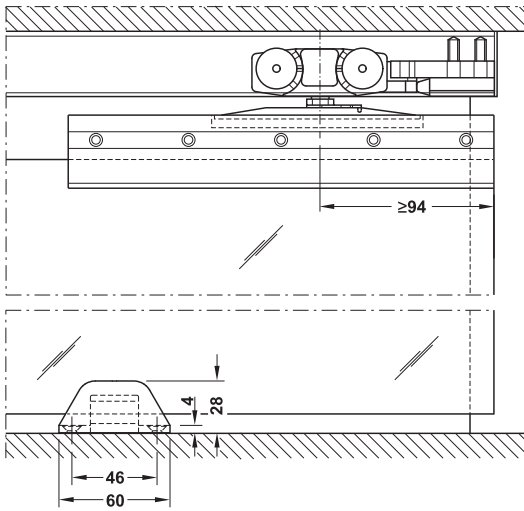

Installation

การติดตั้ง

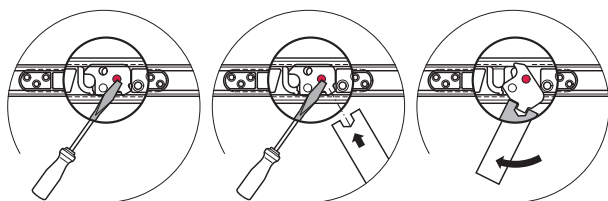
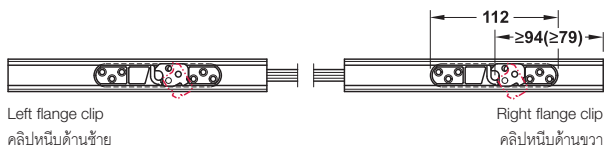

Removing the flange clip
วิธีถอดคลิป

Version A: With soft closing mechanism

แบบ A: ไม่มีระบบการปิดแบบนุ่มนวล

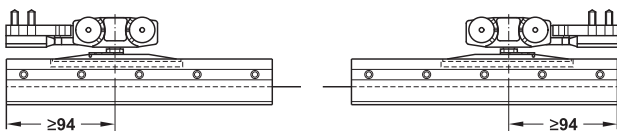

Soft closing versions overview

ภาพรวมของระบบปิดแบบนุ่มนวล

Version B: With soft and self closing mechanism on one side

แบบ B: ระบบการปิดแบบนุ่มนวล (1 ด้าน)

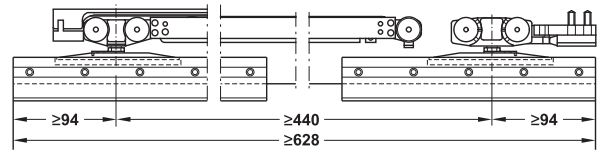

suitable for Classic 40-L and 80-L
เหมาะสำหรับรุ่น Classic 40-L และ 80-L

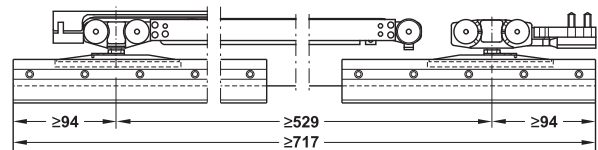

suitable for Classic 120-L
เหมาะสำหรับรุ่น Classic 120-L

Version C: With soft and self closing mechanism on both sides

แบบ C: ระบบการปิดแบบนุ่มนวล (2 ด้าน)

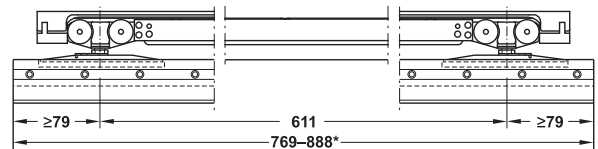

suitable for Classic 40-L and 80-L, * recommended max. width
เหมาะสำหรับรุ่น Classic 40-L และ 80-L. *ความกว้างบานประตูสูงสุดที่ใช้ได้

Version D: With soft and self closing mechanism on both sides

แบบ D: ระบบการปิดแบบนุ่มนวล (2 ด้าน)

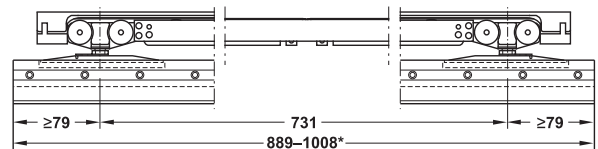

suitable for Classic 40-L and 80-L, * recommended max. width
เหมาะสำหรับรุ่น Classic 40-L และ 80-L. *ความกว้างบานประตูสูงสุดที่ใช้ได้

Version E: With soft and self closing mechanism on both sides

แบบ E: ระบบการปิดแบบนุ่มนวล (2 ด้าน)

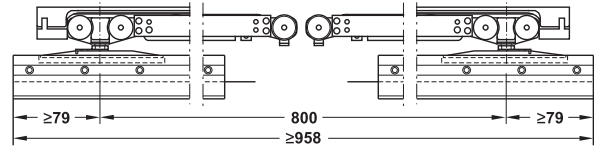

suitable for Classic 40-L and 80-L
เหมาะสำหรับรุ่น Classic 40-L และ 80-L

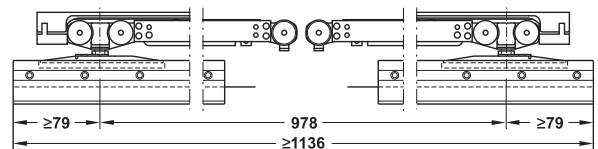

suitable for Classic 120-L
เหมาะสำหรับรุ่น Classic 120-L

We reserve the right to alter specifications without notice (HTH Architectural Hardware 2019). บริษัทฯ ขอสงวนสิทธิ์การเปลี่ยนแปลงรายละเอียดโดยมิได้มีการแจ้งล่วงหน้า (อุปกรณ์ฮาร์ดแวร์ 2562)

Set consisting of ประกอบด้วย	Model รุ่น	Version รูปแบบ	For 1-leaf leaf สำหรับ 1 บาน
Running gear, 4-wheel, suspension screw with nut and flange clip for hooking in (without tools) ลูกล้อพร้อมสลกรูและแหวนรองแผ่นเพลทแขวนบานแบบคลิปลิ	40-L	A	2 pcs. 2 ชิ้น
		B	1 pc. 1 ชิ้น
Running gear, 4-wheel, suspension screw with nut and flange clip for hooking in (without tools), soft and self closing mechanism on one side ลูกล้อพร้อมสลกรูและแหวนรองแผ่นเพลทแขวนบานแบบคลิปลิ พร้อมระบบการปิดแบบนุ่มนวล 1 ด้าน		B	1 pc. 1 ชิ้น
		E	2 pcs. 2 ชิ้น
Running gear, 4-wheel, suspension screw with nut and flange clip for hooking in (without tools), soft and self closing mechanism on both sides ลูกล้อพร้อมสลกรูและแหวนรองแผ่นเพลทแขวนบานแบบคลิปลิ พร้อมระบบการปิดแบบนุ่มนวลตั้ง 2 ด้าน	80-L	C	1 pc. 1 ชิ้น
		D	1 pc. 1 ชิ้น
Running gear, 4-wheel, suspension screw with nut and flange clip for hooking in (without tools) ลูกล้อพร้อมสลกรูและแหวนรองแผ่นเพลทแขวนบานแบบคลิปลิ		A	2 pcs. 2 ชิ้น
		B	1 pc. 1 ชิ้น
Running gear, 4-wheel, suspension screw with nut and flange clip for hooking in (without tools), soft and self closing mechanism on one side ลูกล้อพร้อมสลกรูและแหวนรองแผ่นเพลทแขวนบานแบบคลิปลิ พร้อมระบบการปิดแบบนุ่มนวล 1 ด้าน	120-L	B	1 pc. 1 ชิ้น
		E	2 pcs. 2 ชิ้น
Running gear, 4-wheel, suspension screw with nut and flange clip for hooking in (without tools), soft and self closing mechanism on both sides ลูกล้อพร้อมสลกรูและแหวนรองแผ่นเพลทแขวนบานแบบคลิปลิ พร้อมระบบการปิดแบบนุ่มนวลตั้ง 2 ด้าน		C	1 pc. 1 ชิ้น
		D	1 pc. 1 ชิ้น
Running gear, 4-wheel, suspension screw with nut and flange clip for hooking in (without tools) ลูกล้อพร้อมสลกรูและแหวนรองแผ่นเพลทแขวนบานแบบคลิปลิ		A	2 pcs. 2 ชิ้น

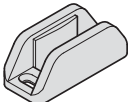
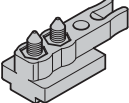
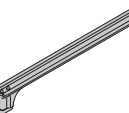
Additional set components อุปกรณ์เสริม	Model รุ่น	Version รูปแบบ	For 1-leaf leaf สำหรับ 1 บาน
 Floor guide, for glass thicknesses 8, 10, 12.7 mm กันแกว่งกระจกเปลี่ยนสำหรับกระจกหนา 8, 10, 12.7 มม.	40-L 80-L 120-L	A, B, C, D, E	1 pc. 1 ชิ้น
 Track buffer with retainer spring and rubber buffer ตัวหยุดบานพร้อมสปริงยึดลูกล้อแบบยืดหยุ่น	40-L 80-L 120-L	A	2 pcs. 2 ชิ้น
		B	1 pc. 1 ชิ้น
 Release device with stopper อุปกรณ์ปลดบานพร้อมตัวหยุดใช้กับระบบปิด แบบนุ่มนวล	40-L 80-L 120-L	B	1 pc. 1 ชิ้น
		C, D, E	2 pcs. 2 ชิ้น

Order reference

Catalogue numbers refer to 1 piece. Please indicate the quantities when ordering individual parts. Please order 2 sets for 2-leaf sliding doors.

ข้อแนะนำในการสั่งซื้อ

สินค้าที่ระบุในแคตตาล็อกขายเป็นชิ้น กรุณาระบุจำนวนของสินค้าที่ต้องการสั่ง สำหรับบานเลื่อนคู่ กรุณาสั่งซื้อสินค้าจำนวน 2 ชุด

Glass clamp อุปกรณ์หนีบกระจก	Model รุ่น	Version รูปแบบ	For 1-leaf leaf สำหรับ 1 บาน	Length mm ความยาว มม.	Cat.No. รหัสสินค้า
	40-L 80-L 120-L	A, B, C, D, E	1 pc. 1 ชิ้น	200	940.43.040
				1,000	940.43.042
				1,500	940.43.044
	40-L 80-L 120-L	A, B, C, D, E	1 pc. 1 ชิ้น	200	940.43.041
				1,000	940.43.043
				1,500	940.43.045
	40-L 80-L 120-L	A, B, C, D, E	1 pc. 1 ชิ้น	1,000	940.43.405
				1,500	940.43.406

Tracks and accessories รางบนและอุปกรณ์เสริม	Material วัสดุ	Finish สี	Length mm ความยาว มม.	Cat. No. รหัสสินค้า
	Aluminium อะลูมิเนียม	Silver coloured anodized สีเงินอโนไดซ์	2,000	940.43.922
			3,000	940.43.932
			4,000	940.43.942
			6,000	940.43.962
	Aluminium อะลูมิเนียม	Silver coloured anodized สีเงินอโนไดซ์	2,000	940.43.920
			3,000	940.43.930
			4,000	940.43.940
			6,000	940.43.960
	Aluminium อะลูมิเนียม	Silver coloured anodized สีเงินอโนไดซ์	2,000	940.43.820
			3,000	940.43.830
			4,000	940.43.940
			6,000	940.43.860
	Aluminium อะลูมิเนียม	Silver coloured anodized สีเงินอโนไดซ์	2,000	941.25.920
			3,000	941.25.930
			4,000	941.25.940
			6,000	941.25.960
	Aluminium อะลูมิเนียม	Silver coloured anodized สีเงินอโนไดซ์	2,000	941.25.821
			3,000	941.25.831
			4,000	941.25.841
			6,000	941.25.861
	Aluminium อะลูมิเนียม	Silver coloured anodized สีเงินอโนไดซ์	2,000	941.25.820
			3,000	941.25.830
			4,000	941.25.840
			6,000	941.25.860
	Rubber ยาง	Gray สีเทา	-	941.43.038
	Aluminium อะลูมิเนียม	Silver coloured anodized สีเงินอโนไดซ์	2,000	940.43.822
			3,000	940.43.832
			4,000	940.43.842
			6,000	940.43.862
		Stainless steel coloured สีสแตนเลส	2,000	940.43.823
			3,000	940.43.833
			4,000	940.43.843
			6,000	940.43.863

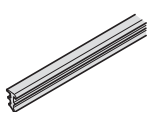
Additional components อุปกรณ์เสริม		Material วัสดุ	Finish สี	Length mm ความยาว มม.	Cat. No. รหัสสินค้า
	⑩ Sealing profile, for glass thickness: 10 mm ซีลยางสำหรับกระจกหนา 10 มม.	Rubber ยาง	Transparent สีใส	10,000	940.43.035

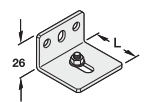
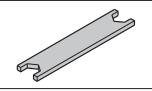
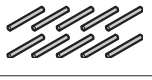
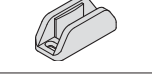
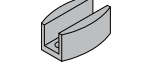
Additional components อุปกรณ์เสริม		Material วัสดุ	Finish สี	Length mm ความยาว มม.	Cat. No. รหัสสินค้า
	⑩ Wall mounting bracket with screw and nut, for running track เหล็กฉากสำหรับยึดกับผนังพร้อมสลักและแหวนยึด สำหรับรางบน	Steel เหล็ก	Galvanized สีกัลวาไนซ์	36	940.42.061
				44	940.62.061
				64	940.42.063
	⑬ Mounting key tool เครื่องมือสำหรับประกอบ	Steel เหล็ก	Galvanized สีกัลวาไนซ์	–	940.43.032
	– Mounting key tool เครื่องมือสำหรับประกอบ	Steel เหล็ก	Galvanized สีกัลวาไนซ์	–	941.25.090
	– Floor guide, for glass thicknesses 8, 10, 12.7 mm กันแกว่ง สำหรับกระจกหนา 8, 10, 12.7 มม.	Zinc alloy ซิงค์อัลลอยด์	Nickel plated สีนิกเกิล	–	940.82.030
	– Floor guide, for glass thicknesses 8, 10, 12 mm กันแกว่ง สำหรับกระจกหนา 8, 10, 12 มม.	Stainless Steel สแตนเลส	Nickel plated matt สีนิกเกิลด้าน	–	981.52.311

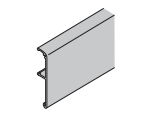
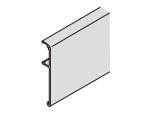
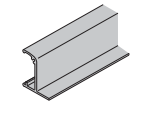
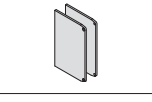
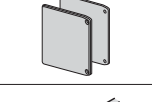
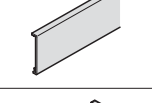
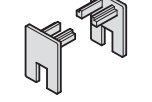
Cover plates and accessories ฝาครอบและอุปกรณ์เพิ่มเติม		Material วัสดุ	Finish สี	Length mm ความยาว มม.	Cat. No. รหัสสินค้า
	⑥ Clip cover plate for running track ①, ②, height 56 mm ฝาปิดแบบคลิป สำหรับรางบน ①, ②, ความสูง 56 มม.	Aluminium อะลูมิเนียม	Silver coloured anodized สีเงินอโนไดซ์	2,000	940.43.123
				3,000	940.43.133
				4,000	940.43.143
				6,000	940.43.163
	⑧ Clip cover plate for running track ①, ②, height 90 mm ฝาปิดแบบคลิป สำหรับรางบน ①, ②, ความสูง 90 มม.	Aluminium อะลูมิเนียม	Silver coloured anodized สีเงินอโนไดซ์	2,000	941.25.720
				3,000	941.25.730
				4,000	941.25.740
				6,000	941.25.760
	⑨ Clip panel for running track ①, ②, ③, for integration in suspended ceilings ฝาปิดแบบคลิป สำหรับรางบน ①, ②, ③, พร้อมแผ่นปิดด้านล่าง	Aluminium อะลูมิเนียม	Silver coloured anodized สีเงินอโนไดซ์	2,000	940.43.620
				3,000	940.43.630
				4,000	940.43.640
				6,000	940.43.660
	⑤ Side cover for cover plate, for running track ① and cover ⑥ ฝาครอบด้านข้าง สำหรับรางบน ① และฝาปิด ⑥	Plastic พลาสติก	Silver coloured สีเงิน	–	941.25.030
	⑦ Side cover for cover plate, for running track ① cover ⑦ ฝาครอบด้านข้าง สำหรับรางบน ① ฝาปิด ⑦	Plastic พลาสติก	Silver coloured สีเงิน	–	940.43.028
	– Side cover for glass clamp, height 43 mm ฝาครอบตัวหนีบกระจกความสูง 43 มม.	Aluminium อะลูมิเนียม	Silver coloured anodized สีเงินอโนไดซ์	200	940.43.046
				1,000	940.43.047
				1,500	940.43.048
	– End cap set for glass thickness 8 mm ฝาครอบตัวหนีบกระจกหนา 8 มม.	Plastic พลาสติก	Silver coloured สีเงิน	–	940.43.049
	– End cap set for glass thickness 10 mm ฝาครอบตัวหนีบกระจกหนา 10 มม.			–	940.43.050

Sliding door application for Classic L and Synchro SLIDO

การติดตั้งรูปแบบต่างๆ สำหรับอุปกรณ์บานเลื่อนรุ่น Classic L และ Synchro SLIDO

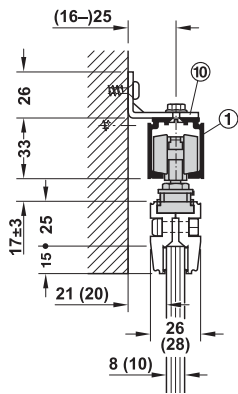

Wall mounting with wall mounting bracket
ติดตั้งบนผนังด้วยเหล็กจากติดตั้ง

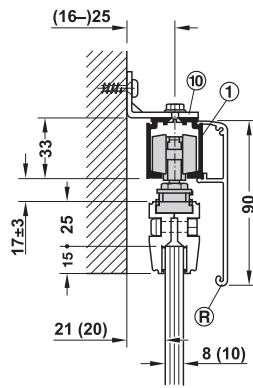

Wall mounting with wall mounting bracket
and clip panel 90 mm
การติดตั้งบนผนังด้วยเหล็กจากติดตั้ง
และฝาครอบรางแบบคลิก 90 มม.

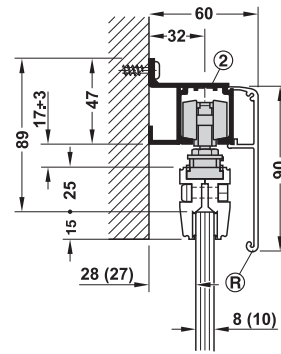

Wall mounting with running track and
clip panel 90 mm
การติดตั้งรางบนผนังและฝาครอบราง
แบบคลิก 90 มม.

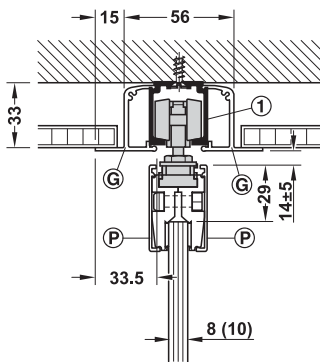

Ceiling installation with running track
and 2 x clip panel for integration in
suspended ceilings

การติดตั้งรางที่เพดานด้วยฝาครอบราง
แบบฝาปิดด้านล่าง

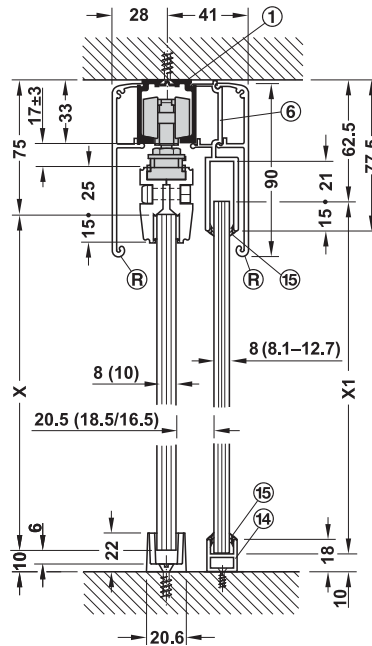

Ceiling installation with running track
and clip panel 90 mm incl. fixed component.
Sealing profile on one side for glass thickness 10 mm
and wet sealing for glass thicknesses 8 – 12.7 mm

การติดตั้งรางที่เพดานและฝาครอบราง 90 มม.
พร้อมรางติดตั้งตายสำหรับกระจกบานหนา 10 มม.
และกระจกหนา 8 - 12.7 มม.

Additional set Classic Synchro

อุปกรณ์เสริมจูงบาน รุ่น Classic Synchro

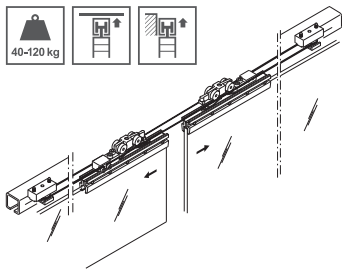

Feature

- For Classic 40-L/80-L/120-L sliding door fittings
- For symmetrical opening of 2 door leaves
- Door width: 600-1,500 mm

คุณสมบัติ

- สำหรับบานเลื่อน รุ่น 40-L/80-L/120-L
- เปิดประตูบานคู่พร้อมกันทั้ง 2 บาน
- ความกว้างประตู: 600-1,500 มม.

Note

The additional set must be ordered in conjunction with 2 sets (Classic 40-L to 120-L) and running track. Not suitable for versions with soft and self closing mechanism.

หมายเหตุ

ชุดอุปกรณ์เสริมต้องถูกสั่งซื้อเพื่อใช้ร่วมกับอุปกรณ์หนีบกระจก 2 ชุด (รุ่น 40-L ถึง 120-L และรางบาน) ไม่สามารถใช้งานร่วมกับระบบปิดแบบนุ่มนวล

Additional set อุปกรณ์เสริมจูงบาน	Cat.No. รหัสสินค้า
For 2-leaf sliding doors สำหรับบานเลื่อนคู่	941.02.005

Set consisting of ประกอบด้วย	For 2-leaf สำหรับ 2 ประตู	Cat.No. รหัสสินค้า
Track buffer with deflection roller ล้อยางพานพร้อมตัวหยุดบาน	2 pcs. 2 ชิ้น	940.60.090
Cable fixing block อุปกรณ์ยึดสายเคเบิล	2 pcs. 2 ชิ้น	940.60.099
Cable without plastic sheathing, 10 m สายเคเบิลหุ้มด้วยพลาสติก 10 เมตร	1 pcs. 1 ชิ้น	940.44.074

Order reference

Catalogue numbers apply to 1 piece. Please specify required quantity when ordering individual components. Please order additional cable for door width over 1,250 mm.

ข้อแนะนำในการสั่งซื้อ

รหัสสินค้าในแคตตาล็อกขายเป็นชิ้น กรุณาระบุจำนวนของสินค้าที่ต้องการสั่งซื้อ กรุณาสั่งซื้อสายพานเพิ่มกรณีบานประตูกว้างเกิน 1,250 มม.

Additional set Track stopper for Classic L and J

อุปกรณ์เสริมหยุดบานสำหรับ รุ่น Classic L และ J

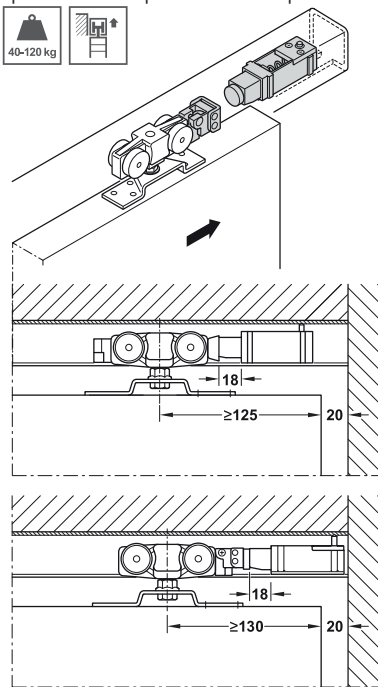

Note

Suitable for use with soft and self closing version B.

หมายเหตุ

สามารถติดตั้งร่วมกับระบบปิดแบบนุ่มนวล รูปแบบ B

Feature

- The track stopper replaces the sprung handle with sliding doors that run in walls. The door bounces back out of the cavity after pushing is slightly so that the flush pull handle can be reached. When using the track stopper version with magnetic pull, then the door is additionally held in open position.

Installation

- The track stopper is pushed into the running track from the front edge and fixed using fixing screw. A wall distance of min. 20 mm

คุณสมบัติ

- อุปกรณ์เสริมตัวหยุดบานติดตั้งสำหรับบานเลื่อนที่ซ่อนหลังผนัง โดยต้องการซ่อนมือจับฝั่งด้านหลังผนัง โดยการทำงานของสปริงต้องกดสันบานเพื่อให้มือจับฝั่งพ้นจากผนัง เมื่อใช้รุ่นที่มีแม่เหล็กประตูสามารถตั้งค้างในตำแหน่งเปิด

การติดตั้ง

- อุปกรณ์เสริมหยุดบานถูกติดตั้งภายในรางยึดด้วยสกรู ห่างจากผนัง 20 มม.

	Door weight kg น้ำหนักบานประตู กก.	Cat.No. รหัสสินค้า
Track stopper อุปกรณ์เสริมหยุดบาน	40	940.42.070
	80	940.42.071
	120	940.42.072
Track stopper with magnetic pull อุปกรณ์เสริมหยุดบานพร้อมแม่เหล็ก	40	940.42.310
	80	940.42.311
	120	940.42.312

Additional set Classic Stacking for sliding door fittings Classic 40-L to 120-L

อุปกรณ์เสริมสำหรับบาน สำหรับบานเลื่อนรุ่น 40-L ถึง 120-L

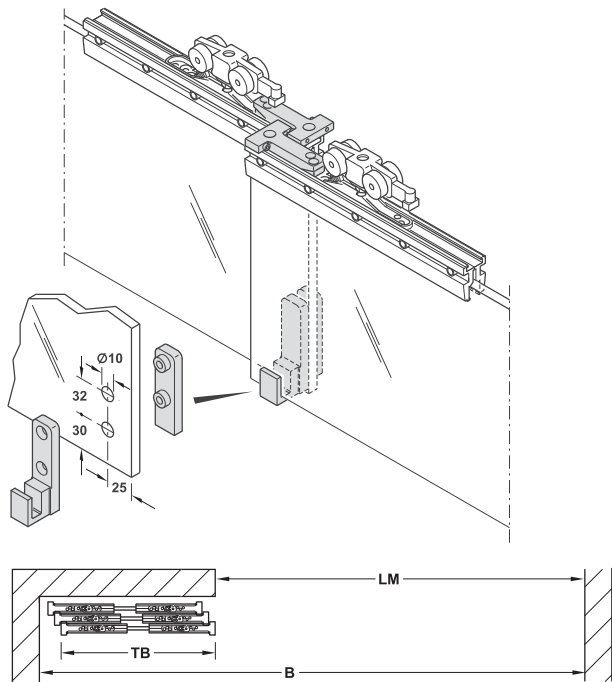

TB = door width, LM = internal width, B = over all width
 2 doors: TB = (LM + 97 mm)/2
 3 doors (see drawing): TB = (LM + 134 mm)/3
 4 doors: TB = (LM + 171 mm)/4

TB = ความกว้างต่อบาน, LM = ความกว้างภายในระยะเปิดบาน, B = ความกว้างรวม
 2 บาน: TB = (LM+97 มม.)/2
 3 บาน: (ดูจากภาพวาด): TB = (LM+134 มม.)/3
 4 บาน: TB = (LM+171 มม.)/4

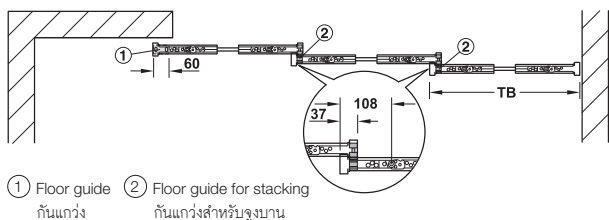

① Floor guide กั้นแก้ว
 ② Floor guide for stacking กั้นแก้วสำหรับจูงบาน

Feature

- For 2-leaf to 4-leaf sliding door
- For stacking 2 to 4 door leaves

Technical data

- For glass thickness: Tempered safety glass 8 and 10 mm
- Min. door width: 700 mm

คุณสมบัติ

- อุปกรณ์ครบชุดสำหรับ 2 บานถึง 4 บาน
- สำหรับบานตั้งแต่ 2 บานถึง 4 บาน

ข้อมูลทางเทคนิค

- ใช้กับบานกระจกหนาตั้งแต่ 8 และ 10 มม.
- ความกว้างบานอย่างน้อย 700 มม.

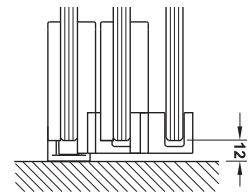
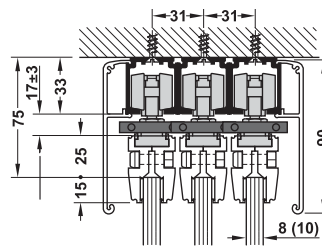

Note

The additional set can only be used in combination with the respective number of door sets (see cross reference), respective number of running tracks and panels. The use for versions with soft and self closing mechanism is only suitable to a limited extend as a smooth opening and closing action cannot be ensured.

หมายเหตุ

อุปกรณ์เสริมสามารถใช้งานร่วมกับรหัสที่อยู่ในกลุ่มรายการสินค้าที่เกี่ยวข้องของอุปกรณ์ครบชุด อุปกรณ์รางเลื่อน อุปกรณ์การเปิด ปิดแบบนุ่มนวลจะไม่สามารถใช้ได้เนื่องจากข้อจำกัดในการใช้งาน

		For 2-leaf สำหรับ 2 บาน	For 3-leaf สำหรับ 3 บาน	For 4-leaf สำหรับ 4 บาน	Cat. No. รหัสสินค้า
	Floor guide กั้นแก้ว	1 pc. 1 ชิ้น	1 pc. 1 ชิ้น	1 pc. 1 ชิ้น	940.82.079
	Follower อุปกรณ์จูงบาน	4 pcs. 4 ชิ้น	6 pcs. 6 ชิ้น	8 pcs. 8 ชิ้น	940.44.410
	Floor guide for stacking set, for glass thickness 8 and 10 mm. กั้นแก้วจูงบานสำหรับความหนากระจก 8 และ 10 มม.	1 set 1 ชุด	2 set 2 ชุด	3 set 3 ชุด	940.44.210

Tracks and accessories รางและอุปกรณ์เสริม	Area of application รองรับน้ำหนักได้	Material วัสดุ	Finish สี	Length mm ความยาว มม.	Cat. No. รหัสสินค้า
	Single running track, 31 x 33 mm (W x H) รางบนขนาด 31 x 33 มม. (ก x ส)	Aluminium อะลูมิเนียม	Silver coloured anodized สีเงินอโนไดซ์	2,000	940.43.922
				3,000	940.43.932
				4,000	940.43.942
				6,000	940.43.962
	Clip panel, height 90 mm ฝาครอบรางสูง 90 มม.	Aluminium อะลูมิเนียม	Silver coloured anodized สีเงินอโนไดซ์	2,000	941.25.720
				3,000	941.25.730
				4,000	941.25.740
				6,000	941.25.760

We reserve the right to alter specifications without notice (HTH Architectural Hardware 2019). บริษัทฯ ขอสงวนสิทธิ์การเปลี่ยนแปลงรายละเอียดโดยมิได้มีการแจ้งล่วงหน้า (อุปกรณ์ฮาร์ดแวร์ 2562)

Sliding door fitting Classic 40-J/80-J/120-J SLIDO

อุปกรณ์บานเลื่อน รุ่น Classic 40-J/80-J/120-J SLIDO

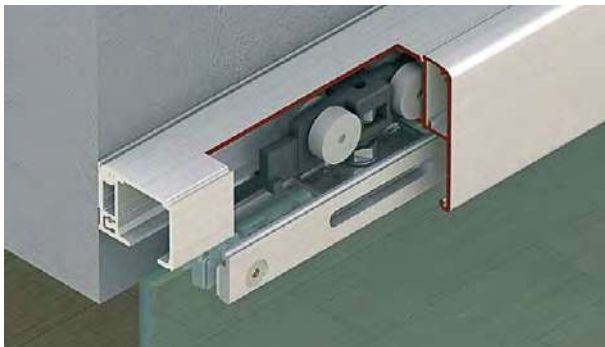

Feature

- For 1- and 2-leaf glass sliding door
- Adjustment: Door height adjustable
- Mounting: Suspension glass clamp

Technical data

- For glass thickness: Tempered safety glass 8–10 mm
- Door weight per leaf: 40–120 kg

คุณสมบัติ

- สำหรับบานเลื่อนเดี่ยวและบานเลื่อนคู่
- สามารถปรับความสูง-ต่ำบานได้
- ติดตั้งแบบหนีบกระจก

ข้อมูลทางเทคนิค

- ใช้กับบานกระจกหนาตั้งแต่ 8-10 มม.
- สามารถรับน้ำหนักบานได้ 40-120 กก. ต่อหนึ่งบานเลื่อน

Ceiling installation and wall mounting

วิธีการติดตั้งที่ฝ้า เพดาน และผนัง

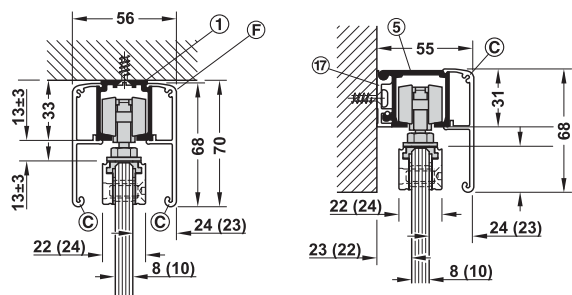

Floor guide

การติดตั้งอุปกรณ์กันแกว่ง

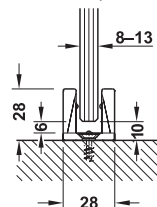

Calculation of glass height:

$$H1 = H - 10 - 31 - 13$$

วิธีการคำนวณความสูงกระจก:

$$H1 = H - 10 - 31 - 13$$

Sliding door fitting set, without running track and glass clamp อุปกรณ์บานเลื่อนครบชุด ไม่รวมรางบนและอุปกรณ์หนีบบาน		Version รูปแบบ	Min. door width mm ความกว้างบานอย่างน้อย มม.	40 kg 40 กก.	80 kg 80 กก.	120 kg 120 กก.
	Without soft close mechanism ไม่มีระบบการปิดแบบนุ่มนวล	A	–	940.42.130	940.82.205	941.25.140
	On one side with soft close mechanism พร้อมระบบการปิดนุ่มนวล 1 ด้าน	B	632 (40-J/80-J) 721 (120-J)	940.42.131	940.82.206	941.25.141
	On both sides with soft close mechanism พร้อมระบบการปิดแบบนุ่มนวล ทั้ง 2 ด้าน	C	803–922	940.42.132	940.82.207	–
		D	923–991	940.42.133	940.82.208	–
		E	992 (40-J/80-J) 1,170 (120-J)	940.42.134	940.82.209	941.25.142

Packing: 1 set
ขนาดบรรจุ: 1 ชุด

Order reference

Glass clamp page 6.141
Tracks and accessories page 6.140

ข้อแนะนำในการสั่งซื้อ

อุปกรณ์หนีบกระจก หน้า 6.141
รางและอุปกรณ์เสริม หน้า 6.140

Section guide and trolley hanger

รูปแบบการติดตั้งชุดลูกล้อและกันแกว่ง

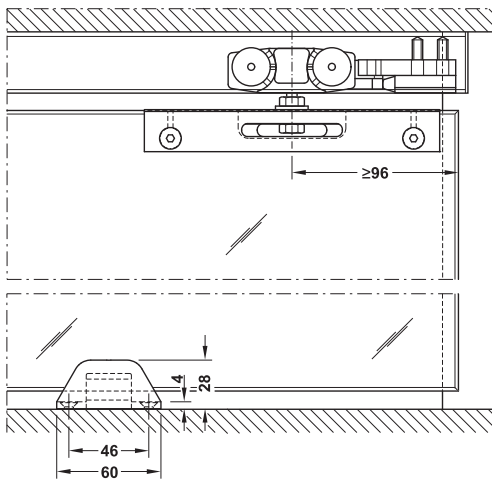

Routing dimension

ระยะเจาะบาน

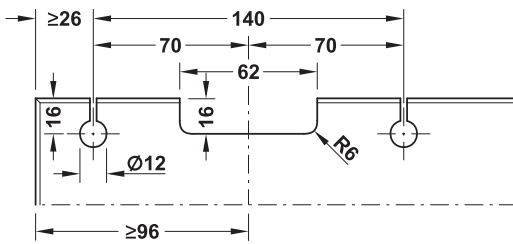

Soft closing versions overview

ภาพรวมระบบปิดแบบนุ่มนวล

Version A without soft closing mechanism

แบบ A ไม่มีระบบปิดแบบนุ่มนวล

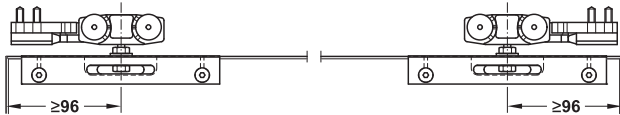

Suitable for Classic 40-J to 120-J

เหมาะสำหรับ รุ่น Classic 40-J ถึง 120-J

Version B with soft closing mechanism (one-side)

แบบ B ระบบปิดแบบนุ่มนวล (1 ด้าน)

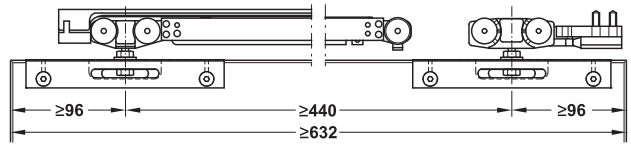

Suitable for Classic 40-J and 80-J

เหมาะสำหรับ รุ่น Classic 40-J และ 80-J

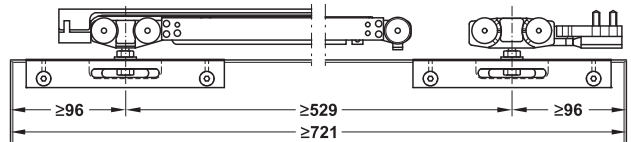

Suitable for Classic 120-J

เหมาะสำหรับ รุ่น Classic 120-J

Version C with soft closing mechanism (both sides)

แบบ C ระบบการปิดแบบนุ่มนวล (2 ด้าน)

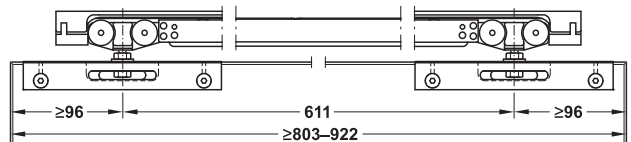

Suitable for Classic 40-J and 80-J

เหมาะสำหรับ รุ่น Classic 40-J และ 80-J

Version D with soft closing mechanism (both sides)

แบบ D ระบบการปิดแบบนุ่มนวล (2 ด้าน)

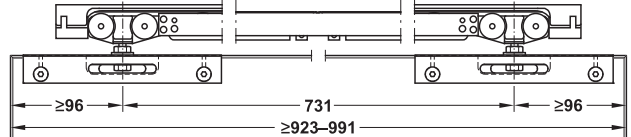

Suitable for Classic 40-J and 80-J

เหมาะสำหรับ รุ่น Classic 40-J และ 80-J

Version E with soft closing mechanism (both sides)

แบบ E ระบบการปิดแบบนุ่มนวล (2 ด้าน)

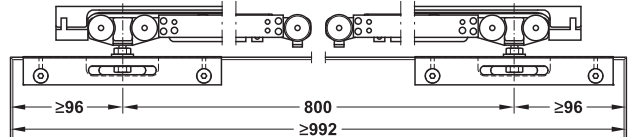

Suitable for Classic 40-J and 80-J

เหมาะสำหรับ รุ่น Classic 40-J และ 80-J

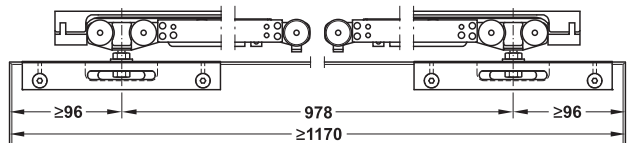



Suitable for Classic 120-J

เหมาะสำหรับ รุ่น Classic 120-J

Set consisting of ประกอบด้วย		Model รุ่น	Version รูปแบบ	For 1-leaf สำหรับบานเดี่ยว
	Running gear, 4-wheel, suspension screw with nut and floor guide (without soft and self closing mechanism and glass clamp) อุปกรณ์ครบชุด ไม่รวมอุปกรณ์เปิด-ปิด แบบนุ่มนวล และอุปกรณ์หนีบกระจก	40-J	A	2 pcs. 2 ชิ้น
			B	1 pc. 1 ชิ้น
	Running gear, 4-wheel, suspension screw with nut and floor guide, soft and self closing mechanism on one side (without glass clamp) อุปกรณ์ครบชุด พร้อมอุปกรณ์เปิด-ปิด แบบนุ่มนวล 1 ด้าน (ไม่รวมอุปกรณ์หนีบกระจก)		B	1 pc. 1 ชิ้น
			E	2 pcs. 2 ชิ้น
	Running gear, 4 wheel, suspension screw with nut and floor guide, soft and self closing mechanism on both side (without glass clamp) อุปกรณ์ครบชุด พร้อมอุปกรณ์เปิด-ปิด แบบนุ่มนวล 2 ด้าน (ไม่รวมอุปกรณ์หนีบกระจก)		C	1 pc. 1 ชิ้น
			D	1 pc. 1 ชิ้น
	Running gear, wheel, suspension screw with nut and floor guide, (without soft and self closing mechanism and glass clamp) อุปกรณ์ครบชุด ไม่รวมอุปกรณ์เปิด-ปิด แบบนุ่มนวล และอุปกรณ์หนีบกระจก	80-J	A	2 pcs. 2 ชิ้น
			B	1 pc. 1 ชิ้น
	Running gear, 4 wheel, suspension screw with nut and floor guide, soft and self closing mechanism on one side (without glass clamp) อุปกรณ์ครบชุด พร้อมอุปกรณ์เปิด-ปิด แบบนุ่มนวล 1 ด้าน (ไม่รวมอุปกรณ์หนีบกระจก)		B	1 pc. 1 ชิ้น
			E	2 pcs. 2 ชิ้น
	Running gear, 4 wheel, suspension screw with nut and floor guide, soft and self closing mechanism on both side (without glass clamp) อุปกรณ์ครบชุด พร้อมอุปกรณ์เปิด-ปิด แบบนุ่มนวล 2 ด้าน (ไม่รวมอุปกรณ์หนีบกระจก)		C	1 pc. 1 ชิ้น
			D	1 pc. 1 ชิ้น
	Running gear, 4 wheel, suspension screw with nut and floor guide, (without soft and self closing mechanism and glass clamp) อุปกรณ์ครบชุด ไม่รวมอุปกรณ์เปิด-ปิด แบบนุ่มนวล และอุปกรณ์หนีบกระจก	120-J	A	2 pcs. 2 ชิ้น
			B	1 pc. 1 ชิ้น
	Running gear, 4 wheel, suspension screw with nut and floor guide, soft and self closing mechanism on one side (without glass clamp) อุปกรณ์ครบชุด พร้อมอุปกรณ์เปิด-ปิด แบบนุ่มนวล 1 ด้าน (ไม่รวมอุปกรณ์หนีบกระจก)		B	1 pc. 1 ชิ้น
			E	2 pcs. 2 ชิ้น

6

Accessories อุปกรณ์เสริม		Suitable for เหมาะสำหรับ	For 1 leaf สำหรับบานเดี่ยว
	Release device with stopper steel galvanize อุปกรณ์ปลดบานพร้อมตัวหยุด ใช้กับระบบปิดแบบนุ่มนวล	Version B รูปแบบ B	1 pc. 1 ชิ้น
		Version C, D, E รูปแบบ C, D, E	2 pcs. 2 ชิ้น
	Track stop with retainer spring and rubber buffer ตัวหยุดบานพร้อมสปริงยึดลูกบอลแบบยืดหยุ่น	Version A รูปแบบ A	2 pcs. 2 ชิ้น
		Version B รูปแบบ B	1 pc. 1 ชิ้น
	Floor guide, for glass thickness 8 – 13 mm กันแกว่งกระจกเปลือยสำหรับกระจกหนา 8 - 13 มม.	Version A, B, C, D, E รูปแบบ A, B, C, D, E	1 pc. 1 ชิ้น

Glass clamp ตัวหนีบกระจก	Material วัสดุ	Finish สี	For 1-leaf สำหรับ 1 บาน	Length mm ความยาว มม.	Cat. No. รหัสสินค้า
 For glass thickness: 8 mm, consisting of 2 clamps ตัวหนีบกระจกสำหรับกระจกหนา 8 มม. จำนวน 2 ชิ้น	Aluminium อะลูมิเนียม	Silver coloured anodized สีเงินอโนไดซ์	1 set 1 ชุด	170	940.43.071
 For glass thickness: 10 mm, consisting of 2 clamps ตัวหนีบกระจกสำหรับกระจกหนา 10 มม. จำนวน 2 ชิ้น					940.43.072
 Clip panel set for for glass clamping with 4 panels and 8 end caps ชุดฝาครอบตัวหนีบกระจก ประกอบด้วย ฝาครอบตัวหนีบ 4 ชิ้น และฝาปิด 8 ชิ้น					940.43.073

Note

Suitable for version A, B, C, D and E

หมายเหตุ

เหมาะสำหรับบานเลื่อนรูปแบบ A, B, C, D และ E

Sliding door application for Classic 40-J/80-J/120-J

การติดตั้งรูปแบบต่างๆ สำหรับอุปกรณ์บานเลื่อนรุ่น Classic 40-J/80-J/120-J

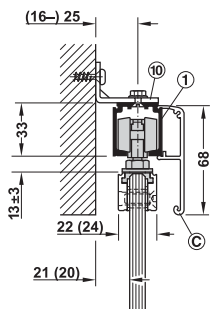

Wall mounting with wall mounting bracket and clip panel 68 mm

การติดตั้งบนผนังด้วยเหล็กจากติดผนังและฝาครอบรางแบบคลิป 68 มม.

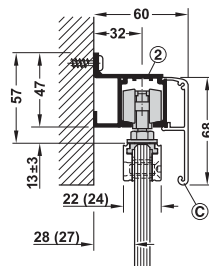

Wall mounting with running track and clip panel 68 mm

การติดตั้งรางบนผนังและฝาครอบรางแบบคลิป 68 มม.

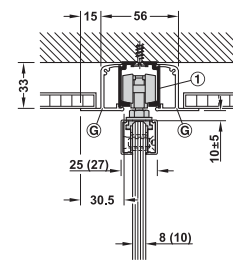

Ceiling installation with running track and 2 x clip panel for integration in suspended ceilings

การติดตั้งรางที่เพดานด้วยฝาครอบรางแบบฝาปิดด้านล่าง

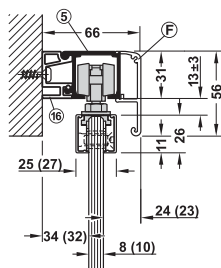

Wall mounting with slide track and clip panel 56 mm, clip on glass clamp

รางยึดผนังพร้อมฝาบังราง 56 มม. และตัวหนีบกระจก

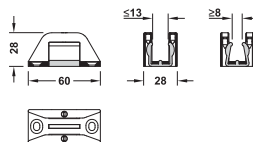

Floor guide
กันแกว่ง

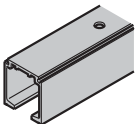
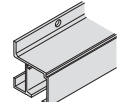
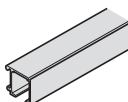
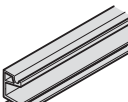
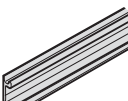
Running track รางบน		Material วัสดุ	Finish สี	Length mm ความยาว มม.	Cat. No. รหัสสินค้า
	① Running track, 31 x 33 mm (W x H) รางบน 31 x 33 มม. (ก x ส)	Aluminium อะลูมิเนียม	Silver coloured anodized สีเงินอโนไดซ์	2,000	940.43.922
				3,000	940.43.932
				4,000	940.43.943
				6,000	940.43.962
Wall mounting รางติดผนัง					
	② Running track, pre-drilled, 47.5 x 47 mm (W x H) รางบนติดผนัง พร้อมรูนำร่อง 47.5 x 47 มม. (ก x ส)	Aluminium อะลูมิเนียม	Silver coloured anodized สีเงินอโนไดซ์	2,000	940.43.920
				3,000	940.43.930
				6,000	940.43.960
	⑤ Single running track รางบน	Aluminium อะลูมิเนียม	Silver coloured anodized สีเงินอโนไดซ์	2,000	941.25.920
				3,000	941.25.930
				6,000	941.25.960
	⑬ Mounting rail, pre-drilled, width 19 mm รางยึดผนังพร้อมรูนำร่อง กว้าง 19 มม.	Aluminium อะลูมิเนียม	Silver coloured anodized สีเงินอโนไดซ์	2,000	941.25.821
				3,000	941.25.831
				6,000	941.25.861
	⑰ Mounting rail, pre-drilled, width 8 mm รางยึดผนังพร้อมรูนำร่อง กว้าง 8 มม.	Aluminium อะลูมิเนียม	Silver coloured anodized สีเงินอโนไดซ์	2,000	941.25.820
				3,000	941.25.830
				6,000	941.25.860

Order reference

Please order threaded end insert for running track ⑤ and mounting rails ⑬ or ⑰ separately.

ข้อแนะนำในการสั่งซื้อ

กรุณาสั่งซื้ออุปกรณ์ต่อแกน สำหรับรางบน ⑤ และ ⑬ หรือ ⑰ แยกต่างหาก

6

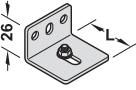
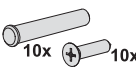
Mounting bracket and accessories เฟลทติดผนังและอุปกรณ์เสริม		Material วัสดุ	Finish สี	Length mm ความยาว มม.	Cat. No. รหัสสินค้า
	⑩ Mounting bracket, with screw and nut (install every 400 mm) ขวยึดฉากพร้อมสลกรูติดตั้ง ติดตั้งทุกระยะ 400 มม.	Steel เหล็ก	Galvanized สีกัลวาไนซ์	36	940.42.061
				44	940.62.061
				64	940.42.063
	– Threaded end insert or safety lock screw for running track (set) แกนต่อรางบน	Steel เหล็ก	Galvanized สีกัลวาไนซ์	–	941.25.090

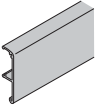
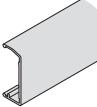
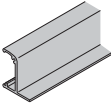
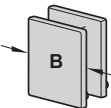
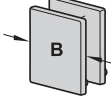
Cover plate and accessories ฝาครอบและอุปกรณ์เสริม		Material วัสดุ	Finish สี	Length mm ความยาว มม.	Cat. No. รหัสสินค้า
	Ⓕ Clip panel, height 56 mm ฝาปิดแบบคลิป สำหรับรางบนสูง 56 มม.	Aluminium อะลูมิเนียม	Silver coloured anodized สีเงินอโนไดซ์	2,000	940.43.123
				3,000	940.43.133
				4,000	940.43.134
				6,000	940.43.163
	Ⓖ Clip panel, height 33 mm ฝาปิดแบบคลิป สำหรับรางบนสูง 33 มม.	Aluminium อะลูมิเนียม	Silver coloured anodized สีเงินอโนไดซ์	2,000	941.25.620
				3,000	941.25.630
				4,000	941.25.640
				6,000	941.25.660
	Ⓖ Clip panel, for integration in suspended ceilings ฝาปิดแบบคลิป สำหรับติดตั้งใต้ฝ้า	Aluminium อะลูมิเนียม	Silver coloured anodized สีเงินอโนไดซ์	2,000	940.43.620
				3,000	940.43.630
				4,000	940.43.640
				6,000	940.43.660
	- End cap set for panel Ⓒ ฝาครอบปลายราง สำหรับฝาปิด Ⓒ	Plastic พลาสติก	Silver coloured สีเงิน	-	940.43.031
				-	940.43.020
				-	941.25.033
				-	941.25.034
	- End cap set for panel Ⓕ ฝาครอบปลายราง สำหรับฝาปิด Ⓕ	Plastic พลาสติก	Silver coloured สีเงิน	-	940.43.028
				-	940.43.037

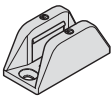
Guides อุปกรณ์กันแกว่ง		Material วัสดุ	Finish สี	Cat. No. รหัสสินค้า
	Ⓕ Clear threshold floor guide For glass thickness 8 – 13 mm, adjustable อุปกรณ์กันแกว่งแบบปรับได้ สำหรับกระจกหนา 8 - 13 มม.	Zinc alloy ซิงค์อัลลอยด์	Silver coloured anodized สีเงินอโนไดซ์	940.82.076

Running track set for wall pocket solution Classic

อุปกรณ์รางเสริมสำหรับบานเลื่อนหลังผนัง Classic



Feature

- For Classic 40-L/80-L/120-L and 40-J/80-J/120-J
- For internal wall pocket widths 75, 100 or 125 mm
- Running track, running gear, self-closing mechanism can be removed after installation without wall opening
- Stopper position inside wall pocket can be adjusted after installation

Technical data

- Max. door weight per leaf: 40–120 kg

คุณสมบัติ

- สำหรับรุ่น Classic 40-L/80-L/120-L และ 40-J/80-J/120-J
- รางเสริมสำหรับสำหรับบานเลื่อนซ่อนหลังผนัง 75, 100 และ 125 มม.
- รางบน ลูกล้อ อุปกรณ์ เปิด-ปิด บานอย่างนุ่มนวล สามารถถอดออกได้ โดยที่ไม่ต้องรื้อผนัง
- อุปกรณ์หยุดบานสามารถปรับหลังจากติดตั้งเสร็จ

ข้อมูลทางเทคนิค

- สามารถรับน้ำหนักบานประตูสูงสุด 40-120 กก. ต่อหนึ่งบานประตู

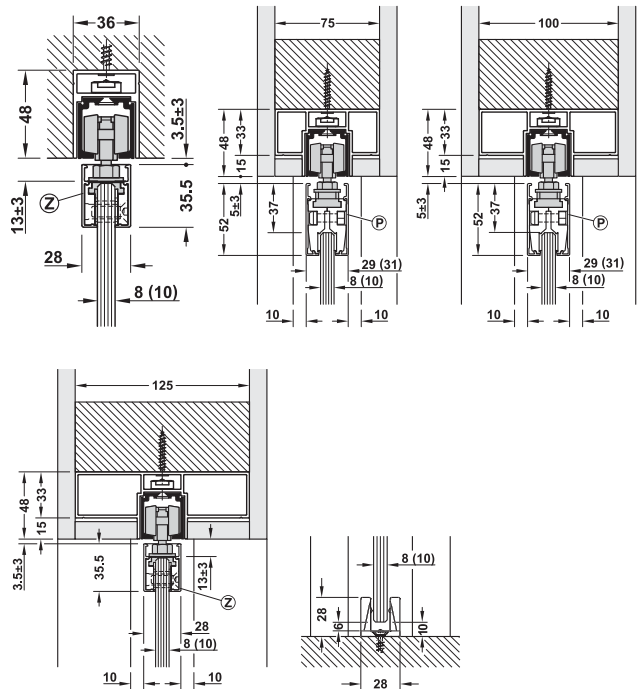

Fitting set อุปกรณ์รางเสริม	Material วัสดุ	Finish ฉล	Dim. (W x L) mm ขนาด (ก x ย) มม.	Effective length mm ความยาว มม.	Cat. No. รหัสสินค้า
 <p>Track and rail set for wall pocket installation, consists of running track and mounting rail ชุดรางเสริมประกอบด้วย รางบน รางเสริม</p>	Aluminium อะลูมิเนียม	Silver coloured anodized สีเงินอโนไดซ์	36 x 2,000	1,980	940.43.280
			36 x 2,500	2,480	940.43.281
			36 x 3,000	2,980	940.43.282
			75 x 2,000	1,980	940.43.291
			75 x 2,500	2,480	940.43.292
			75 x 3,000	2,980	940.43.293
			100 x 2,000	1,980	940.43.294
			100 x 2,500	2,480	940.43.295
			100 x 3,000	2,980	940.43.296
			125 x 2,000	1,980	940.43.297
125 x 2,500	2,980	940.43.298			
125 x 3,000	2,980	940.43.299			

Application matrix for wall pocket solution

การใช้งานสำหรับบานเลื่อน แบบซ่อนหลังผนัง

Internal opening mm ความกว้างช่องเปิดบาน มม.	Door protrusion into the pocket mm ระยะประตูที่เกินจากช่องหลังผนัง มม.	Total door width mm ความกว้างบาน มม.	Glass clamp thickness mm ความหนาตัวหนีบกระจก มม.	Pocket width mm ความกว้างในผนัง	Gap between clip-on profile and pocket (left side and right side) mm ระยะห่างระหว่างบานกับช่องผนังข้าง	Masonry thickness (with frame, if applicable) mm ความหนาช่องผนังตามความเหมาะสม มม.
650–700	35	685–735	25–31	45–51	10	80–140
701–800		736–835				80–170
801–1,000		836–1,035				80–200
1,001–1,200		1,036–1,235				80–260
1,201–1,450		1,236–1,485				80–320

Note

Only in conjunction with clear threshold floor guide.

The wall pocket is in the middle of the masonry wall and must have enough space for door widths 685–1,485 mm

หมายเหตุ

สำหรับการติดตั้งแบบไม่มีธรณี

ช่องว่างตรงกลางระหว่างผนังต้องมีพื้นที่เพียงพอสำหรับ ความกว้างบานประตู 685-1,485 มม.

Slido Classic L (continuous glass clamp shoe)

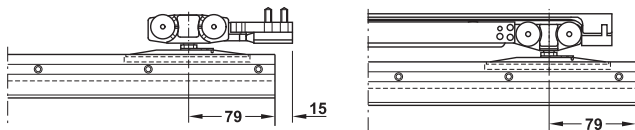

Slido Classic J

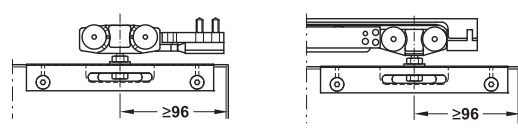

Note

Dimension from door edge to centre of suspension point or pivoting point must be adhered to.

This is required for swivelling the door into the wall pocket.

หมายเหตุ

ระยะตั้งแต่ขอบบานประตูถึงจุดหมุนของลูกล้อ

จะต้องหมุนเข้าไปในผนัง

Installation

รูปแบบการติดตั้ง

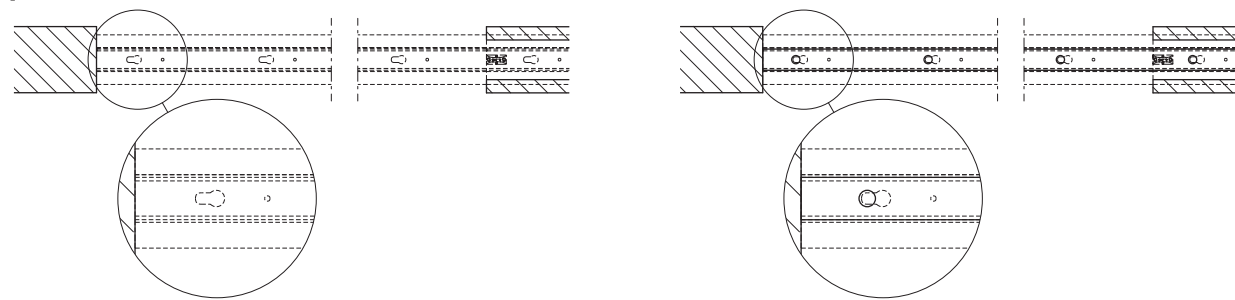

Mounting rail installation: Observe the position of the recesses

การติดตั้งรางบน: ข้อแนะนำในการติดตั้ง คือ เรียงช่องของรางให้ตรง

The running track is always clipped-in in direction of the locking point

and secured with screws around the opening area.

รางบนจะถูกยึดตามจุดล็อก และติดตั้งสกรูบริเวณด้านข้างของจุดล็อก

Swivelling door into the pocket (example shows Slido Classic J)

หมุนบานประตูเข้าไปด้านในผนัง (ตัวอย่างจากรุ่น Classic J)

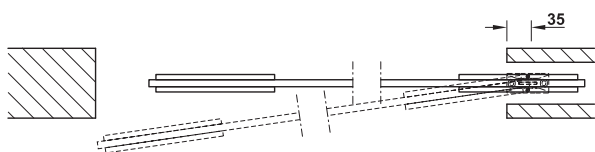

Order reference

Sliding door fitting Classic L and J page 6.130/6.138

ข้อแนะนำในการสั่งซื้อ

อุปกรณ์ Classic L และ J หน้า 6.130/6.138

Sliding door fitting Classic 80-R SLIDO

อุปกรณ์บานเลื่อน รุ่น Classic 80-R SLIDO



Section guide and trolley hanger

รูปแบบการติดตั้งชุดล้อและกันแกว่ง

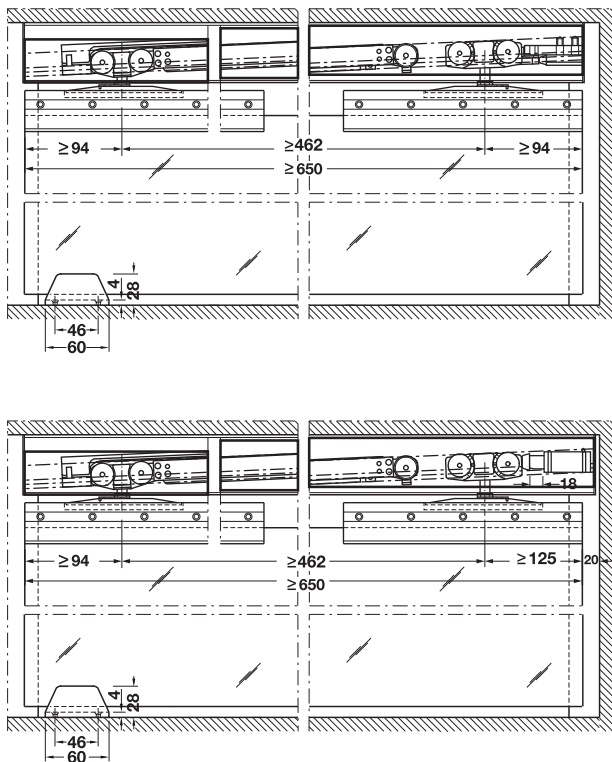

Features

- For 1-leaf glass sliding door
- Self closing
- Suitable for tempered safety glass
- Suspension fitting with flange clip, clamp connection (installation without tools and glass drilling)

Technical data

- Max. door weight per leaf: 80 kg
- Min. door width: 650 mm
- Max. door width: 1,200 mm

คุณสมบัติ

- สำหรับบานเลื่อนเดี่ยว
- สามารถปิดอัตโนมัติ
- เหมาะสำหรับกระจกเทมเปอร์
- เฟลทแขวนบานแบบคลิป (ไม่ต้องใช้เครื่องมือและการเจาะกระจก)

ข้อมูลทางเทคนิค

- สามารถรับน้ำหนักบานได้มากที่สุด: 80 กก. ต่อหนึ่งบานประตู
- ความกว้างบานอย่างน้อย: 650 มม.
- ความกว้างบานสูงสุด: 1,200 มม.

Ceiling installation and wall mounting

วิธีการติดตั้งที่ผนังและติดตั้งบนเพดาน

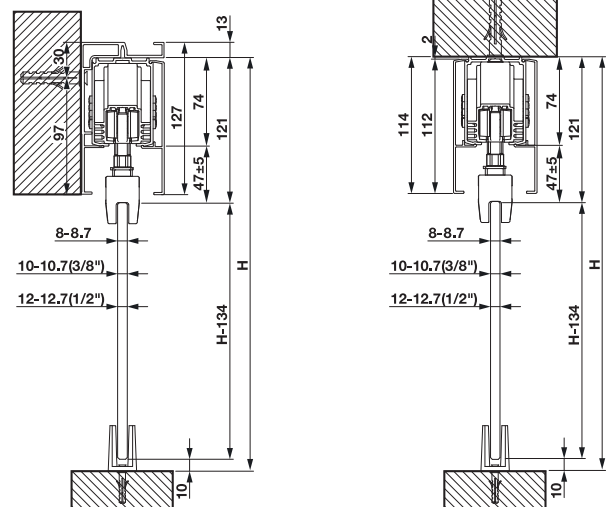





Wall installation with glass panel
ติดตั้งบนผนัง สำหรับประตูบานกระจก

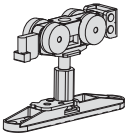
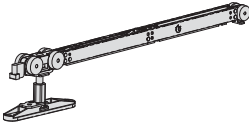
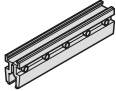

Ceiling installation with glass panel
ติดตั้งบนเพดาน สำหรับประตูบานกระจก

H = Total height
H = ความสูงทั้งหมด

Sliding door fitting set อุปกรณ์บานเลื่อนครบชุด		Glass thickness mm ความหนาของกระจก มม.		
		8	10	12
	One side with soft close mechanism พร้อมระบบการปิดแบบนุ่มนวล 1 ด้าน	940.82.274	940.82.275	940.82.276

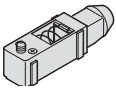
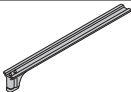
Packing: 1 set
ขนาดบรรจุ: 1 ชุด

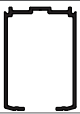
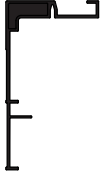
Set consisting of ประกอบด้วย		For 1-leaf สำหรับ 1 บาน
	Running gear, 4-wheel, suspension screws with nut and flange clip for hooking in (without tool) ลูกล้อพร้อมสลักและแหวนยึด แผ่นเพลทเหล็กแขวนบานแบบคลิก	1 pc. 1 ชิ้น
	Running gear, 4-wheel, suspension screws with nut and flange clip for hooking in (without tool) soft and self-closing ลูกล้อพร้อมสลักและแหวนยึดแผ่นเพลทเหล็กแขวนบานแบบคลิก พร้อมระบบปิดแบบนุ่มนวล	1 pc. 1 ชิ้น
	Glass clamp ตัวหนีบกระจก	2 pcs. 2 ชิ้น
	End cap set ฝาครอบตัวหนีบกระจก	4 pcs. 4 ชิ้น
	Floor guide กันแกว่ง	1 pc. 1 ชิ้น
	Track buffer with retainer spring and rubber buffer ตัวหยุดบานพร้อมส่วนยึดลูกล้อแบบยืดหยุ่น	1 pc. 1 ชิ้น
	Stopper กันกระแทกบาน	1 pc. 1 ชิ้น
	Release device with stopper อุปกรณ์ปลดบานพร้อมตัวหยุดใช้กับระบบปิดแบบนุ่มนวล	1 pc. 1 ชิ้น

Tracks and accessories รางและอุปกรณ์เสริม		Material วัสดุ	Finish สี	Length mm ความยาว มม.	Cat. No. รหัสสินค้า
	Running track set, inside mounting รางบนติดตั้งภายในราง	Aluminium อะลูมิเนียม	Silver coloured anodise สีเงินอโนไดซ์	2,000	940.82.277
	Track, ceiling mounting รางบนติดตั้งกับฝ้าเพดาน	Aluminium อะลูมิเนียม	Silver coloured anodise สีเงินอโนไดซ์	2,000	940.82.279
	Track, wall mounting รางบนติดตั้งบนผนัง	Aluminium อะลูมิเนียม	Silver coloured anodise สีเงินอโนไดซ์	2,000	940.82.281
	Clip cover plate for running track ฝาปิดแบบคลิก สำหรับรางบน	Aluminium อะลูมิเนียม	Silver coloured anodise สีเงินอโนไดซ์	2,000	940.82.283

Order reference

Track stopper, magnet..... page 6.52

ข้อแนะนำในการสั่งซื้อ

อุปกรณ์หยุดบานพร้อมแม่เหล็ก หน้า 6.52

Sliding door fitting Classic 160-L SLIDO

อุปกรณ์บานเลื่อน รุ่น Classic 160-L SLIDO

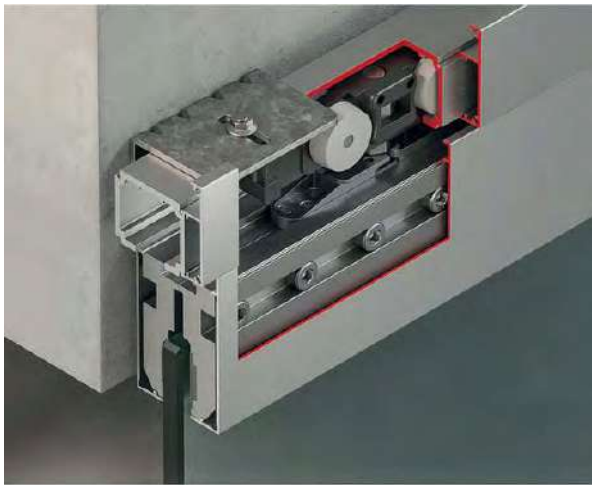

Feature

- For 1- and 2-leaf glass sliding door
- Suitable for tempered safety glass
- Door height adjustable ± 4 mm
- Suspension with flange clip

Technical data

- For glass thicknesses: 8, 10, 12, 12.7, 15, 17, 19 mm
- Max. door weight per leaf: 160 kg
- Min. door width: 700 mm

คุณสมบัติ

- สำหรับบานเลื่อนเดี่ยวและบานเลื่อนคู่
- เหมาะสำหรับกระจกเทมเปอร์นิรภัย
- สามารถปรับความสูงบานได้ ± 4 มม.
- เฟลทแขวนบานแบบคลิป

ข้อมูลทางเทคนิค

- สำหรับกระจกหนา 8, 10, 12, 12.7, 15, 17, 19 มม.
- สามารถรับน้ำหนักบานสูงสุด 160 กก. ต่อหนึ่งบานประตู
- ความกว้างบานอย่างน้อย 700 มม.

Ceiling installation and wall mounting

วิธีการติดตั้งที่ฝ้า เพดาน และผนัง

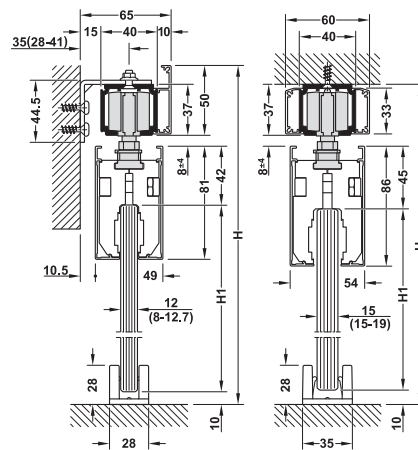

Glass thickness 8 – 12.7 mm
H=door height/ H1=door height
สำหรับกระจกหนา 8 - 12.7 มม.
H=ความสูงรวม/ H1=ความสูงบานประตู

Glass thickness 15 – 19 mm
สำหรับกระจกหนา 15 - 19 มม.

Glass preparation details

ขนาดเตรียมบานกระจก

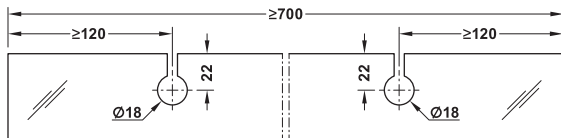

Flange clip

เฟลทแขวนบานแบบคลิป

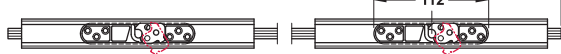

Left flange clip
เฟลทด้านซ้าย

Right flange clip
เฟลทด้านขวา

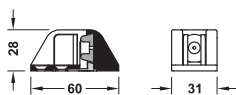

Door stop for centring doors and use as boottom door stopper for sliding door for opening and closing.



อุปกรณ์กันแกว่งสำหรับหยุดบานประตู สามารถใช้กับด้านเปิดหรือปิดบาน

Section trolley hanger and guide

รูปแบบการติดตั้งชุดลูกกลิ้งและกันแกว่ง

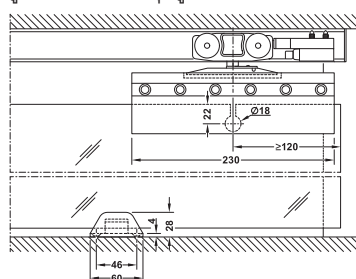

Sliding door fitting set, without running track อุปกรณ์บานเลื่อนครบชุด (ไม่รวมรางบน)		Glass thickness mm สำหรับกระจกหนา มม.	Cat.No. รหัสสินค้า
	Without soft closing mechanism ไม่มีระบบการปิดแบบนุ่มนวล	8, 10, 12, 12.7	941.62.030
		15, 16, 17, 19	941.62.031

Packing: 1 set
ขนาดบรรจุ: 1 ชุด

Tracks and accessories รางและอุปกรณ์เสริม	Material วัสดุ	Finish สี	For glass thickness mm สำหรับกระจกหนา มม.	Length mm ความยาว มม.	Cat. No. รหัสสินค้า
Wall mounting and ceiling installation การติดตั้งผนังและฝ้าเพดาน					
	Aluminium อะลูมิเนียม	Silver coloured anodized สีเงินอโนไดซ์	-	3,000	941.62.721
				3,000	941.62.731
				4,000	941.62.741
				6,000	941.62.761
	Aluminium อะลูมิเนียม	Silver coloured anodized สีเงินอโนไดซ์	8, 10, 12, 12.7	1,500	941.62.407
				2,000	941.62.408
			15, 16, 17, 19	1,500	941.62.409
				2,000	941.62.410
	Aluminium อะลูมิเนียม	Silver coloured anodized สีเงินอโนไดซ์	8, 10, 12, 12.7 15, 16, 17, 19	-	941.62.413
				-	941.62.414
Wall mounting การติดตั้งที่ผนัง					
	Aluminium อะลูมิเนียม	Silver coloured anodized สีเงินอโนไดซ์	-	2,000	941.62.404
				3,000	941.62.405
				6,000	941.62.406
	Aluminium อะลูมิเนียม	Silver coloured anodized สีเงินอโนไดซ์	-	-	941.62.412
	Steel เหล็ก	Galvanized สีกัลวานไนซ์	-	-	941.62.416
Ceiling installation การติดตั้งที่เพดาน					
	Aluminium อะลูมิเนียม	Silver coloured anodized สีเงินอโนไดซ์	-	2,000	941.25.620
				3,000	941.25.630
				6,000	941.25.660
	Aluminium อะลูมิเนียม	Silver coloured anodized สีเงินอโนไดซ์	-	-	941.62.411
Accessories อุปกรณ์เสริม					
	Zinc alloy ซิงค์อัลลอยด์	Silver coloured anodized สีเงินอโนไดซ์	8, 10, 12, 12.7	-	940.82.076
			15, 16, 17, 19	-	941.62.202
	Zinc alloy ซิงค์อัลลอยด์	Silver coloured anodized สีเงินอโนไดซ์	8, 10, 12, 12.7	-	940.82.075
	Steel เหล็ก	Galvanized สีกัลวานไนซ์	-	-	940.43.032

Order reference

Please order tracks, panels and accessories separately. Order 2 sets for 2-leaf sliding doors.

ข้อแนะนำในการสั่งซื้อ

กรุณาสั่งซื้อราง, บานประตูและอุปกรณ์ติดตั้งแยกต่างหาก สำหรับบานเลื่อน 2 บาน กรุณาสั่งซื้ออุปกรณ์ 2 ชุด

Sliding door fitting Classic 240-L SLIDO

อุปกรณ์บานเลื่อน รุ่น Classic 240-L SLIDO

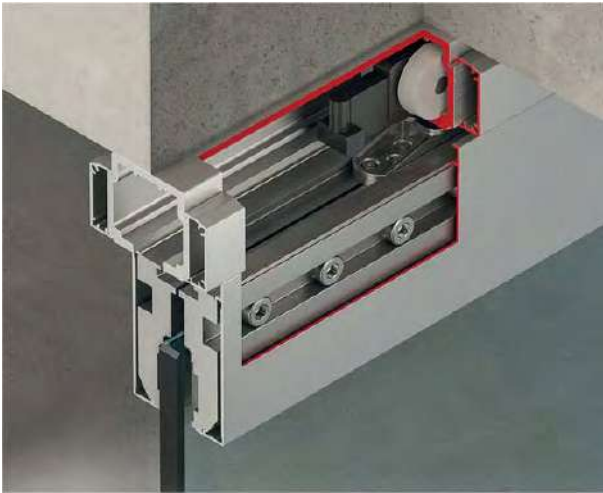

Glass preparation details

ขนาดเตรียมบานกระจก

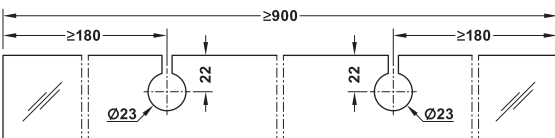

Flange clip

เฟลทแขวนบานแบบคลิป



Left flange clip
เฟลทด้านซ้าย

Right flange clip
เฟลทด้านขวา

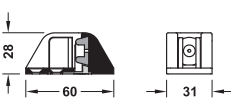

Centring door stop for centring doors and for use as boottom door stopper for sliding door, can be used for opening and closing

อุปกรณ์กันแกว่งสำหรับหยุดบานประตู สามารถใช้กับด้านเปิดหรือปิดบาน

Feature

- For 1- and 2-leaf glass sliding door
- Suitable for tempered safety glass
- Door height adustable ± 4 mm
- Suspension with flange clip

Technical data

- For glass thicknesses: 8, 10, 12, 12.7, 15, 16, 17, 19 mm
- Max. door weight per leaf: 240 kg
- Min. door width: 900 mm

คุณสมบัติ

- สำหรับบานเลื่อนเดี่ยวและบานเลื่อนคู่
- เหมาะสำหรับกระจกเทมเปอร์นิรภัย
- สามารถปรับความสูงบานได้ ± 4 มม.
- เฟลทแขวนบานแบบคลิป

ข้อมูลทางเทคนิค

- สำหรับกระจกหนา 8, 10, 12, 12.7, 15, 16, 17, 19 มม.
- สามารถรับน้ำหนักบานสูงสุด 240 กก. ต่อหนึ่งบานประตู
- ความกว้างบานอย่างน้อย 900 มม.

Ceiling installation and wall mounting

วิธีการติดตั้งที่ฝ้า เพดาน และผนัง

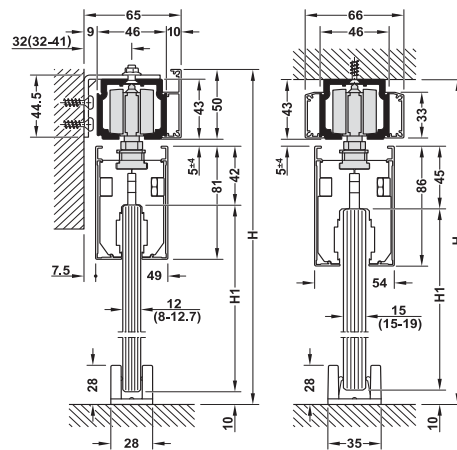

Glass thickness 8 – 12.7 mm
H=door height/ H1=door height
สำหรับกระจกหนา 8 - 12.7 มม.
H=ความสูงรวม/ H1=ความสูงบานประตู

Glass thickness 15 – 19 mm
สำหรับกระจกหนา 15 - 19 มม.

Section trolley hanger and guide

รูปแบบการติดตั้งชุดลูกกลิ้งและกันแกว่ง

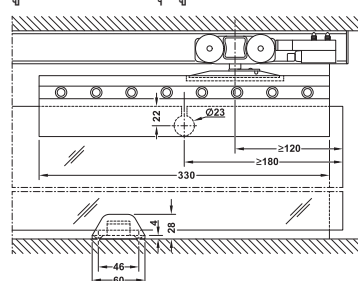

Sliding door fitting set, without running track อุปกรณ์บานเลื่อนครบชุด (ไม่รวมรางบาน)		Glass thickness mm สำหรับกระจกหนา มม.	Cat.No. รหัสสินค้า
	Without soft close mechanism ไม่มีระบบการปิดแบบนุ่มนวล	8, 10, 12, 12.7	941.62.032
		15, 16, 17, 19	941.62.033

Packing: 1 set
ขนาดบรรจุ: 1 ชุด

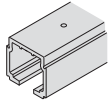
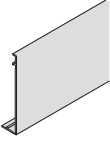
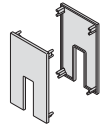
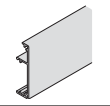
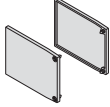
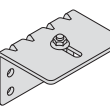
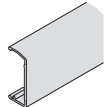
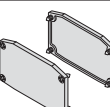
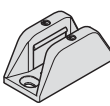
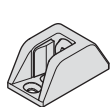
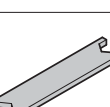
Tracks and accessories รางและอุปกรณ์เสริม	Material วัสดุ	Finish สี	For glass thickness mm สำหรับกระจกหนา มม.	Length mm ความยาว มม.	Cat. No. รหัสสินค้า	
Wall mounting and ceiling installation การติดตั้งผนังและฝ้าเพดาน						
	Running track, pre-drilled, 46 x 43 mm (W x H) รางบนพร้อมรูนำร่อง 46 x 43 มม. (ก x ส)	Aluminium อะลูมิเนียม	Silver coloured anodized สีเงินอโนไดซ์	–	3,000	941.62.603
					6,000	941.62.606
	Clip panel for glass clamp shoe ฝาครอบตัวหนีบกระจก	Aluminium อะลูมิเนียม	Silver coloured anodized สีเงินอโนไดซ์	8, 10, 12, 12.7	1,500	941.62.407
					2,000	941.62.408
				15, 16, 17, 19	1,500	941.62.409
					2,000	941.62.410
	End cap set for glass clamp shoe ฝาครอบตัวหนีบกระจก	Aluminium อะลูมิเนียม	Silver coloured anodized สีเงินอโนไดซ์	8, 10, 12, 12.7	–	941.62.413
				15, 16, 17, 19	–	941.62.414
Wall mounting การติดตั้งที่ผนัง						
	Clip panel, height 50 mm ฝาครอบสูง 50 มม.	Aluminium อะลูมิเนียม	Silver coloured anodized สีเงินอโนไดซ์	–	3,000	941.62.405
					6,000	941.62.406
	End cap set ฝาครอบราง	Aluminium อะลูมิเนียม	Silver coloured anodized สีเงินอโนไดซ์	–	–	941.62.412
	Mounting bracket (install every 400 mm) เหล็กฉาก (ติดตั้งทุกระยะ 400 มม.)	Steel เหล็ก	Galvanized สีกัลวาไนซ์	–	–	941.62.416
Ceiling installation การติดตั้งเพดาน						
	Clip panel, height 33 mm ฝาครอบสูง 33 มม.	Aluminium อะลูมิเนียม	Silver coloured anodized สีเงินอโนไดซ์	–	3,000	941.25.630
					6,000	941.25.660
	End cap set ฝาครอบ	Aluminium อะลูมิเนียม	Silver coloured anodized สีเงินอโนไดซ์	–	–	941.62.415
Accessories อุปกรณ์เสริม						
	Clear threshold floor guide กันแกว่งบานแบบไม่มีธรณีประตู	Zinc alloy ซิงค์อัลลอยด์	Silver coloured anodized สีเงินอโนไดซ์	8, 10, 12, 12.7	–	940.82.076
				15, 16, 17, 19	–	941.62.202
	Centering door stop กันแกว่งปลายบาน	Zinc alloy ซิงค์อัลลอยด์	Silver coloured anodized สีเงินอโนไดซ์	8, 10, 12, 12.7	–	940.82.075
	Spanner อุปกรณ์ปรับบาน	Steel เหล็ก	Galvanized สีกัลวาไนซ์	–	–	940.43.032

Order reference

Please order tracks, panels and accessories separately. Order 2 sets for 2-leaf sliding doors.

ข้อแนะนำในการสั่งซื้อ

กรุณาสั่งซื้อราง, บานประตูและอุปกรณ์ติดตั้งแยกต่างหาก สำหรับบานเลื่อน 2 บาน กรุณาสั่งซื้ออุปกรณ์ 2 ชุด

Sliding door fitting Classic 40-F/50-F/80-F/120-F SLIDO

อุปกรณ์บานเลื่อน รุ่น Classic 40-F/50-F/80-F/120-F SLIDO

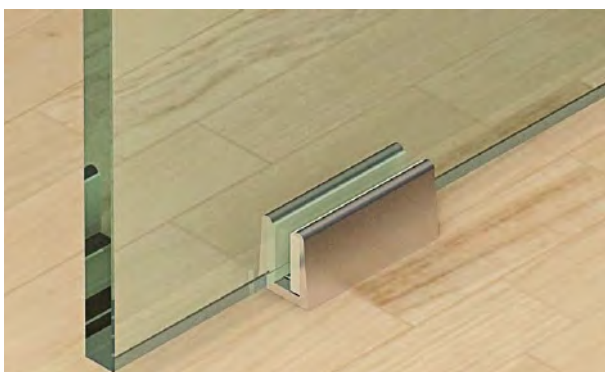

Feature

- For 1- and 2-leaf glass sliding door
- Wall mounting or ceiling installation
- Door height adjustable +4/-3 mm

Technical data

- Max. door weight per leaf: 40–120 kg
- For glass thickness: 8 or 10 mm

คุณสมบัติ

- สำหรับบานเลื่อนเดี่ยวและบานเลื่อนคู่
- สำหรับติดตั้งกับผนังหรือฝ้าเพดาน
- สามารถปรับความสูงบานประตูได้ +4/-3 มม.

ข้อมูลทางเทคนิค

- สามารถรับน้ำหนักบานประตูสูงสุด 40-120 กก. ต่อ 1 บานประตู
- สำหรับกระจกหนา 8 หรือ 10 มม.

Ceiling and wall installation

รูปแบบการติดตั้งบนฝ้า และผนัง

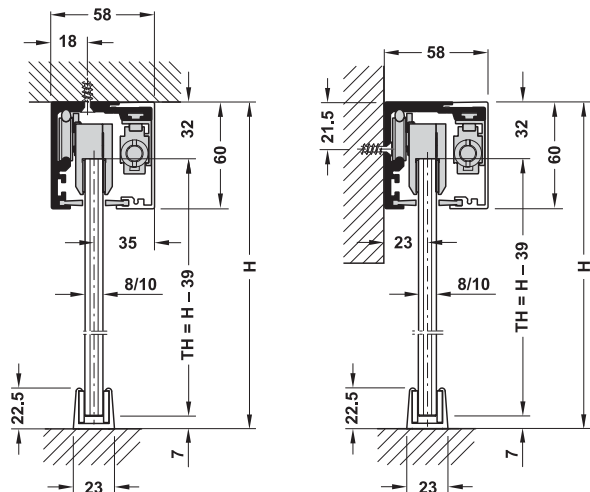

H = Total height H = ความสูงรวม
TH = Door height TH = ความสูงบานประตู

Glass drilling dimensions when using security pin (optional)

ระยะเจาะกระจกกรณีติดตั้งด้วยสลักกระจก

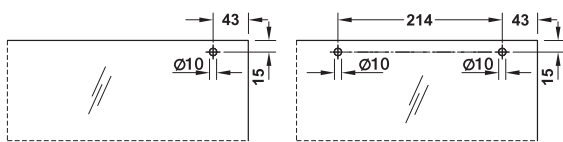

For weight 40, 50 kg
สำหรับน้ำหนัก 40, 50 กก.

For weight 80, 120 kg
สำหรับน้ำหนัก 80, 120 กก.

6

Sliding door fitting sets ชุดอุปกรณ์บานเลื่อน		Material วัสดุ	Finish สี	40 kg 40 กก.	50 kg 50 กก.	80 kg 80 กก.	120 kg 120 กก.
	Without soft close mechanism ไม่มีระบบการปิดแบบนุ่มนวล	Aluminium อะลูมิเนียม	Stainless steel coloured anodized สีสแตนเลส อโนไดซ์	-	940.67.003	-	941.30.003
		Aluminium อะลูมิเนียม	Silver coloured anodized สีเงินอโนไดซ์	-	940.67.002	-	941.30.002
	On both sides with softclose mechanism พร้อมระบบปิดแบบนุ่มนวลทั้งสองข้าง	Aluminium อะลูมิเนียม	Stainless steel coloured anodized สีสแตนเลส อโนไดซ์	940.67.011	940.67.007	941.30.007	941.30.103
		Aluminium อะลูมิเนียม	Silver coloured anodized สีเงินอโนไดซ์	940.67.010	940.67.006	941.30.006	941.30.102

Packing: 1 set
ขนาดบรรจุ: 1 ชุด

Order reference

For 2 leaf sliding doors please order 2 sets of 1-leaf sliding door fitting.

ข้อแนะนำการสั่งซื้อ

สำหรับบานเลื่อนคู่ กรุณาสั่งซื้ออุปกรณ์สำหรับบานเลื่อนเดี่ยวจำนวน 2 ชุด

Order reference

Tracks and accessories page 6.154

ข้อแนะนำการสั่งซื้อ

รางและอุปกรณ์เสริม หน้า 6.154

We reserve the right to alter specifications without notice (HTH Architectural Hardware 2019).
บริษัทฯ ขอสงวนสิทธิ์การเปลี่ยนแปลงรายละเอียดโดยไม่ได้มีการแจ้งล่วงหน้า (อุปกรณ์ฮาร์ดแวร์ 2562)

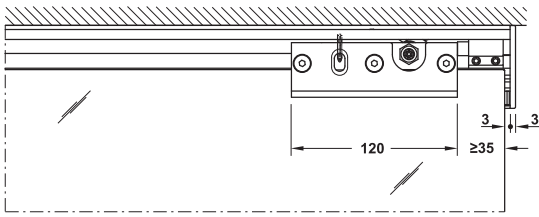

Section trolley hanger 40–50 kg
ระยะการติดตั้งสำหรับแขนลูกล้อ 40-50 กก.

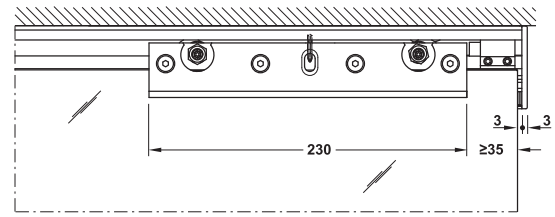

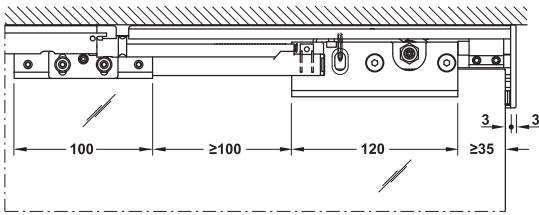

Section trolley hanger 80–120 kg
ระยะการติดตั้งสำหรับแขนลูกล้อ 80-120 กก.

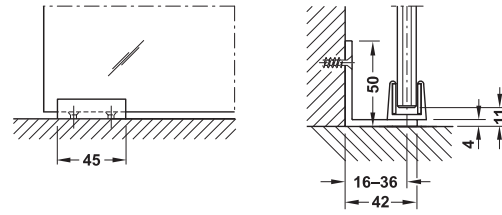

Section trolley hanger 40–50 kg with soft closing mechanism
ระยะการติดตั้งสำหรับแขนลูกล้อ 40-50 กก.

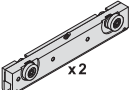

Section floor guide
ระยะการติดตั้งสำหรับอุปกรณ์กันแกว่ง

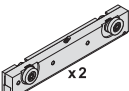
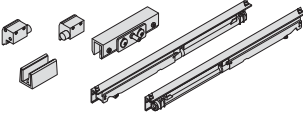
Set consisting of: ประกอบด้วย		
Without soft and self closing mechanism ไม่มีระบบการปิดแบบนุ่มนวล		
	Running gear for 50 kg ลูกล้อ สำหรับ 50 กก.	1 pc. 1 ชิ้น
	Running gear for 120 kg ลูกล้อ สำหรับ 120 กก.	1 pc. 1 ชิ้น
	Stopper and floor guide ตัวหยุดบาน และกันแกว่งบาน	1 set 1 ชุด
With soft and self closing mechanism on both sides พร้อมระบบปิดแบบนุ่มนวลทั้งสองข้าง		
	Running gear for 50 kg ลูกล้อ สำหรับ 50 กก.	1 pc. 1 ชิ้น
	Running gear for 120 kg ลูกล้อ สำหรับ 120 กก.	1 pc. 1 ชิ้น
	Stopper, floor guide and self closing mechanism ตัวหยุดบาน, กันแกว่งบาน และระบบปิดบานแบบนุ่มนวล	1 set 1 ชุด

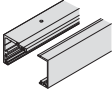
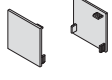
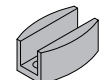
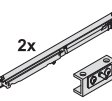
Tracks and accessories รางบนและอุปกรณ์เสริม	Material วัสดุ	Finish สี	For weight kg สำหรับน้ำหนัก กก.	Length mm ความยาว มม.	Cat. No. รหัสสินค้า
 <p>Running track set for wall mounting รางบนติดตั้งกับผนัง</p>	Aluminium อะลูมิเนียม	Silver coloured anodized สีเงินอโนไดซ์	-	2,000	940.67.820
				3,000	940.67.830
				4,000	940.67.840
				6,000	940.67.860
	Aluminium อะลูมิเนียม	Stainless steel coloured anodized สีสแตนเลส อโนไดซ์	-	2,000	940.67.821
				3,000	940.67.831
				4,000	940.67.841
				6,000	940.67.861
 <p>Running track set for ceiling installation รางบนสำหรับติดตั้งกับฝ้าเพดาน</p>	Aluminium อะลูมิเนียม	Silver coloured anodized สีเงินอโนไดซ์	-	2,000	940.67.920
				3,000	940.67.930
				4,000	940.67.940
				6,000	940.67.960
	Aluminium อะลูมิเนียม	Stainless steel coloured anodized สีสแตนเลส อโนไดซ์	-	2,000	940.67.921
				3,000	940.67.931
				4,000	940.67.941
				6,000	940.67.961
 <p>End cap clipping on, 1 pair ฝาปิดปลายรางแบบกด 1 คู่</p>	Plastic พลาสติก	Aluminium coloured สีอะลูมิเนียม	-	-	940.67.060
	Plastic พลาสติก	Stainless steel coloured สีสแตนเลสสี	-	-	940.67.061
 <p>Brush seal ซีล</p>	Plastic พลาสติก	-	-	2,000	940.67.720
				3,000	940.67.730
				4,000	940.67.740
				6,000	940.67.760
 <p>Floor guide อุปกรณ์กันแกว่ง</p>	Stainless steel สแตนเลสสตีล	Matt สีด้าน	-	-	981.52.311
 <p>Soft and self closing for both side อุปกรณ์การปิดแบบนุ่มนวล สำหรับ 2 ด้าน</p>	Aluminium/ Plastic อะลูมิเนียม/ พลาสติก	-	40		941.30.080
			80		941.30.081
			120		941.30.082
 <p>Wall mounting bracket for floor guide including mounting screw อุปกรณ์ยึดผนังสำหรับกันแกว่งล่างพร้อมสกรูติดตั้ง</p>	Aluminium อะลูมิเนียม	Silver coloured anodized สีเงินอโนไดซ์	-	-	940.67.080
		Stainless steel coloured สีสแตนเลสสตีล	-	-	940.67.081

Wall compensation unit profile

รางเสริมสำหรับระยะห่างผนัง



Feature

- Installation: Wall mounting

คุณสมบัติ

- การติดตั้ง: ติดตั้งบนผนัง

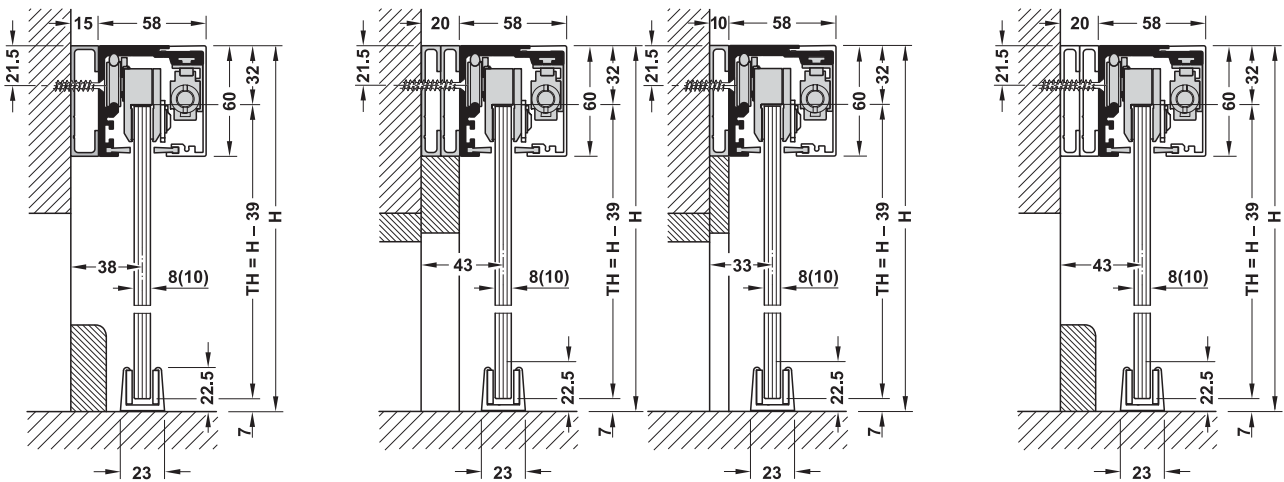

H = total height H = ความสูงรวม
TH = door height TH = ความสูงบานประตู

Note

2 x 10 mm compensation units must be used for 20 mm wall distance. End cap can be adapted to the respective wall distance.

หมายเหตุ

ระยะห่างระหว่างบานและผนังขนาด 20 มม. ให้ใช้รางเสริมขนาด 10 มม. 2 เส้น ฝาครอบปลายรางสำหรับรางเสริม สามารถปรับแต่งได้ตามขนาดของราง

Profile set ชุดอุปกรณ์	Distance mm ระยะห่างผนัง มม.	Length mm ความยาว มม.	Finish สี	Cat.No. รหัสสินค้า
Wall compensation unit profile, for glue fixing, not drilled, consists of 60 x 15 mm (H x T) profile รางเสริมแบบไม่มีรูนำร่อง ติดตั้งด้วยกาว 60 x 15 มม. (สูง x ทหนา)	15	2,000	Silver coloured anodized สีเงินอโนไดซ์	940.67.632
			Stainless steel coloured anodized สีสแตนเลส อโนไดซ์	940.67.642
Wall compensation unit profile, for glue fixing, not drilled, consists of 60 x 10 mm (H x T) profile รางเสริมแบบไม่มีเจาะ ติดตั้งด้วยกาว ประกอบด้วย 60 x 10 มม. (สูง x ทหนา)	10	-	Silver coloured anodized สีเงินอโนไดซ์	940.67.652
			Stainless steel coloured anodized สีสแตนเลส อโนไดซ์	940.67.662
End caps, 1 pair, 78 x 60 (W x H), for compensating 10, 15 and 20 mm distance, for clip fixing ฝาครอบปลายรางสำหรับรางเสริมระยะ 10, 15 และ 20 มม.	-	-	Silver coloured anodized สีเงินอโนไดซ์	940.67.062
			Stainless steel coloured anodized สีสแตนเลส อโนไดซ์	940.67.063

Additional set Classic F Synchro SLIDO

ชุดอุปกรณ์เสริม Classic F Synchro SLIDO

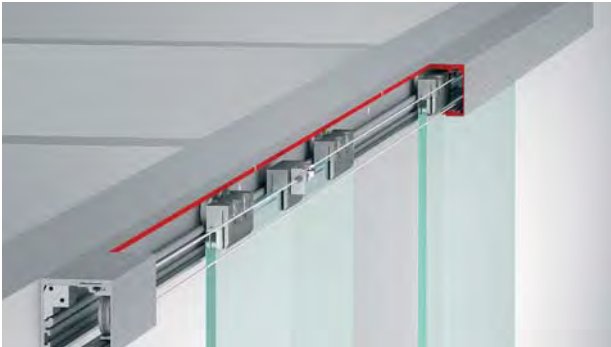

Feature

- For symmetrical opening of 2 door leaves

Technical data

- Max. door weight per leaf: 80 kg
- Door width: 500–1,050 mm

คุณสมบัติ

- สำหรับประตูเปิดบานพร้อมกัน 2 บาน

ข้อมูลทางเทคนิค

- สามารถรับน้ำหนักบานประตูสูงสุด: 80 กก.
- ความกว้างของประตู: 500-1,050 มม.

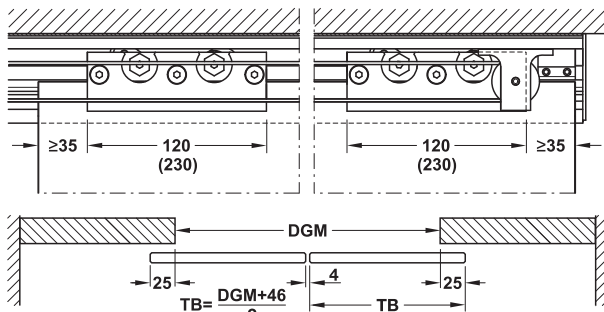

DGM = end-to-end length
TB = door width

DGM = ระยะช่องเปิด
TB = ความกว้างประตู

Additional set ชุดอุปกรณ์เสริม	Cat.No. รหัสสินค้า
For 2-leaf sliding door สำหรับบานประตู 2 บาน	940.67.013

Packing: 1 set

ขนาดบรรจุ: 1 ชุด

Order reference

Order 2 basic sets for Synchro version.

Not suitable in combination with soft and self closing mechanism.

ข้อแนะนำการสั่งซื้อ

กรุณาสั่งซื้อชุดอุปกรณ์บานเลื่อน 2 ชุด สำหรับอุปกรณ์ซึ่งใคร

ไม่เหมาะสำหรับใช้ร่วมกับอุปกรณ์เปิด-ปิดแบบนุ่มนวล

Integrated ceiling installation

รางเสริมสำหรับติดตั้งฝ้า เพดาน

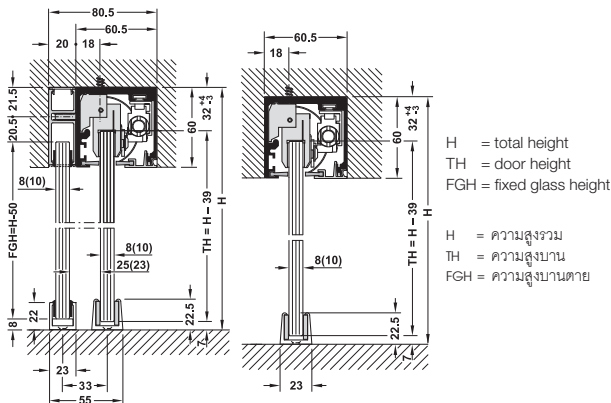
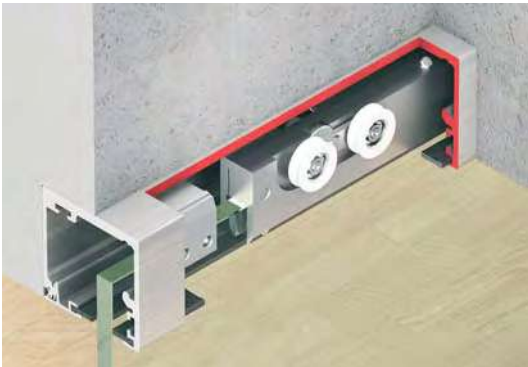

Feature

- Ceiling installation
- Height adjustment facility: +4/-3 mm

Technical data

- For glass thickness: Tempered safety glass 8 or 10 mm, laminated glass 8–8.7 mm or 10–10.7 mm

คุณสมบัติ

- สำหรับติดตั้ง ฝ้า เพดาน
- สามารถปรับความสูงด้านบนได้: +4/-3 มม.

ข้อมูลทางเทคนิค









- สำหรับกระจกเทมเปอร์ 8 หรือ 10 มม.
สำหรับกระจกลามิเนต 8-8.7 หรือ 10-10.7 มม.

Set ชุดอุปกรณ์	Max. weight of application kg รองรับน้ำหนักได้สูงสุด กก.	Finish สี	Cat. No. รหัสสินค้า
Consists of running gear, stopper and floor guide ประกอบด้วย ลูกกลิ้ง ตัวหยุดบาน และกันแกว่ง	120	Stainless steel coloured anodized สีสแตนเลส อโนไดซ์	941.30.008
		Silver coloured anodized สีเงินอโนไดซ์	941.30.009

Set consisting of ประกอบด้วย		
Without soft and self closing mechanism ไม่มีระบบการปิดแบบนุ่มนวล		
	Running gear for 50 kg ลูกกลิ้ง สำหรับ 50 กก.	2 pc. 2 ชิ้น
	Running gear for 120 kg ลูกกลิ้ง สำหรับ 120 กก.	2 pc. 2 ชิ้น
	Stopper and floor guide ตัวหยุดบาน และกันแกว่งบาน	1 set 1 ชุด

Soft closing device อุปกรณ์ปิดแบบนุ่มนวล	Material วัสดุ	For weight kg สำหรับน้ำหนัก กก.	Cat. No. รหัสสินค้า
	Aluminium/Plastic อะลูมิเนียม/พลาสติก	40	941.30.080
		80	941.30.081
	Aluminium/Plastic อะลูมิเนียม/พลาสติก	120	941.30.082

We reserve the right to alter specifications without notice (HTH Architectural Hardware 2019).
บริษัทฯ ขอสงวนสิทธิ์การเปลี่ยนแปลงรายละเอียดโดยมิได้มีการแจ้งล่วงหน้า (อุปกรณ์ฮาร์ดแวร์ 2562)

Tracks and accessories รางบนและอุปกรณ์เสริม		Material วัสดุ	Finish สี	Length mm ความยาว มม.	Cat. No. รหัสสินค้า
	Running track set, consists of running track and panel รางบน ประกอบด้วย รางบน และฝาปิดใต้ราง	Aluminium อะลูมิเนียม	Silver coloured anodized สีเงินอโนไดซ์	2,000	941.30.920
				3,000	941.30.930
			Stainless steel coloured anodized สีสแตนเลส อโนไดซ์	2,000	941.30.921
				3,000	941.30.931
	Fixed element/fixed glass fixing profile, for running track set, with screws, for integrated ceiling installation รางสำหรับหนีบกระจกบานตายสำหรับติดตั้งกับ รางบนเพื่อเข้ากับฝ้า เพดาน	Aluminium อะลูมิเนียม	Silver coloured anodized สีเงินอโนไดซ์	2,000	940.67.120
				3,000	940.67.130
			Stainless steel coloured anodized สีสแตนเลส อโนไดซ์	2,000	940.67.121
				3,000	940.67.131
	Fixed element/fixed glass fixing profile, for floor and wall connection, height adjustable, pre-drilled and counter- sunk รางล่างสำหรับหนีบกระจกบานตายพร้อมรูนำร่อง	Aluminium อะลูมิเนียม	Silver coloured anodized สีเงินอโนไดซ์	2,000	940.67.220
				3,000	940.67.230
			Stainless steel coloured anodized สีสแตนเลส อโนไดซ์	2,000	940.67.221
				3,000	940.67.231
	Sealing profile, for glass thickness 8 – 8.7 mm ซีล สำหรับกระจกหนา 8 - 8.7 มม.	Rubber ยาง	Black สีดำ	5,000	940.67.074
				10,000	940.67.075
	Sealing profile, for glass thickness 10 – 10.7 mm ซีล สำหรับกระจกหนา 10 -10.7 มม.	Rubber ยาง	Black สีดำ	5,000	940.67.076
				10,000	940.67.077
	Cover profile, for unused aperture in fixed component ฝาครอบใต้รางหนีบกระจกบานตาย	Aluminium อะลูมิเนียม	Silver coloured anodized สีเงินอโนไดซ์	2,000	940.67.320
				3,000	940.67.330
			Stainless steel coloured anodized สีสแตนเลส อโนไดซ์	2,000	940.67.321
				3,000	940.67.331
	Cover profile, for unused aperture for running distance, with retaining spring ฝาครอบสำหรับรางบนพร้อมสปริง	Aluminium อะลูมิเนียม	Silver coloured anodized สีเงินอโนไดซ์	1,000	940.67.410
				2,000	940.67.420
			Stainless steel coloured anodized สีสแตนเลส อโนไดซ์	1,000	940.67.411
				2,000	940.67.421
	End cap, for fixed glass fixing profile (for floor connection), 1 piece ฝาปิดปลายรางล่างสำหรับรางหนีบกระจกบาน ตาย	Plastic พลาสติก	Silver coloured สีเงิน	-	940.67.064
			Stainless steel coloured anodized สีสแตนเลส อโนไดซ์	-	940.67.065
-	Extension set for connecting running tracks แกนต่อสำหรับรางบน	-	-	-	941.30.090



We reserve the right to alter specifications without notice (HTH Architectural Hardware 2019).
บริษัทฯ ขอสงวนสิทธิ์การเปลี่ยนแปลงรายละเอียดโดยมิได้มีการแจ้งล่วงหน้า (อุปกรณ์ฮาร์ดแวร์ 2562)

Sliding door fitting Junior 40/GS HAWA

อุปกรณ์บานเลื่อน รุ่น Junior 40/GS HAWA

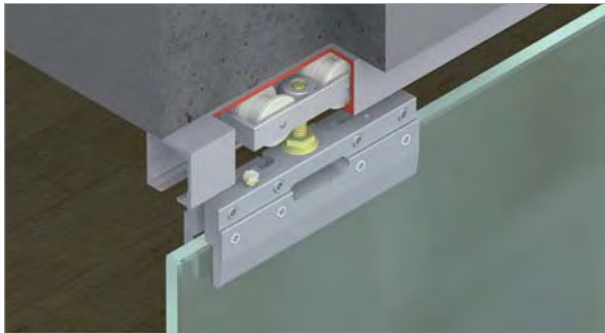

Features

- For 1- and 2-leaf glass sliding door
- Height adjustable door leaves
- Point fixing with glass retainer
- Suspension with clamp shoe
- Low wear and tear
- Quiet running action
- LGA tested to min. 100,000 cycles (EN1527)

Technical data

- Max. weight per door leaf: 40 kg
- For glass thickness: 8, 10 and 12 mm

Material

- Running gear with plastic rollers
- Floor guide free of play plastic

Installation information

- In case of 2-leaf sliding doors, ensure that the glass leaves cannot knock against each other, use guide track with buffers

คุณสมบัติ

- สำหรับบานเลื่อนเดี่ยวและบานเลื่อนคู่
- สามารถปรับความสูง-ต่ำบานประตูได้
- หนีบกระจกเฉพาะจุดโดยใช้สกรูทกเหลี่ยม
- ตัวหนีบกระจก
- หน้าสัมผัสน้อย การสึกหรอต่ำ
- ปราศจากเสียงรบกวน
- ผ่านการทดสอบมาตรฐาน LGA กว่า 100,000 ครั้ง (EN1527)

ข้อมูลทางเทคนิค

- สามารถรับน้ำหนักบานประตูสูงสุด 40 กก. ต่อหนึ่งบานประตู
- สำหรับกระจกหนา 8, 10 และ 12 มม.

วัสดุ

- ชุดลูกกลิ้ง พลาสติกสีขาว
- กั้นแกว่งกระจกเปลือย อะลูมิเนียมด้านในพลาสติก

ข้อมูลการติดตั้ง

- ในกรณีของบานเลื่อนคู่ กรุณาล้างอุปกรณ์ตัวหยุดบานในรางบนเพิ่มเติม เพื่อป้องกันการชนกันของบาน

Note

6 mm thick glass may be used with alternative floor mounted guide

หมายเหตุ

สำหรับบานหนา 6 มม. ควรใช้ไกด์ล่างชนิดอื่นทดแทน

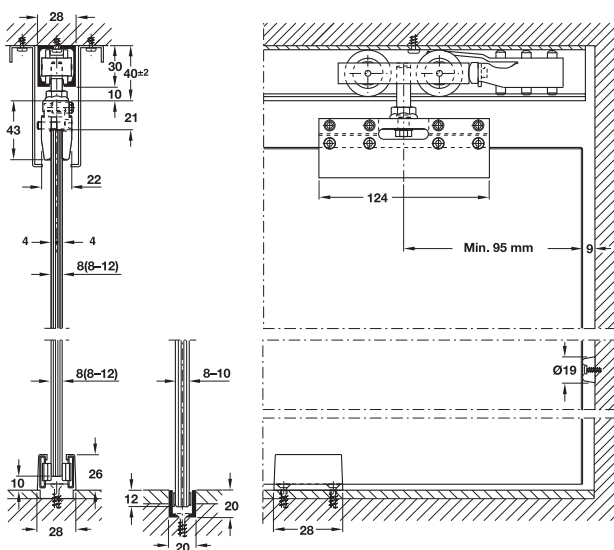

6

Sliding door fitting set, without running track อุปกรณ์บานเลื่อนครบชุด (ไม่รวมรางบน)		Cat. No. รหัสสินค้า
	Without soft closing mechanism ไม่มีระบบการปิดแบบนุ่มนวล	940.40.008



Packing: 1 set
ขนาดบรรจุ: 1 ชุด

Order reference

Soft close device page 6.118

ข้อแนะนำการติดตั้ง

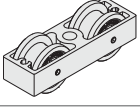
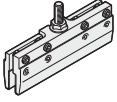
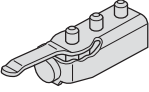
อุปกรณ์บานปิดแบบนุ่มนวล หน้า 6.118

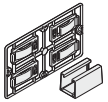
Set consisting of ประกอบด้วย		For 1-leaf สำหรับ 1 บาน	Cat. No. รหัสสินค้า
	Running gear, 2-wheel, screw M8 ลูกล้อ สกรู M8	2 pcs. 2 ชิ้น	940.41.100
	Clamp shoe with suspension screw M8 ตัวหนีบกระจก สกรู M8	2 pcs. 2 ชิ้น	940.40.025
	Track buffer with adjustable retainer ตัวหยุดบาน สามารถปรับระดับแข็ง-อ่อนได้	2 pcs. 2 ชิ้น	940.40.041
	Rubber wall buffer กันชนยางติดผนัง	1 pc. 1 ชิ้น	940.40.051
	Floor guide free of play กันแกว่งกระจกเปลือย	1 pc. 1 ชิ้น	940.40.032



Order reference

Catalogue numbers refer to 1 piece. Please indicate the quantities when ordering individual parts. Please order 2 sets for 2-leaf sliding doors.

ข้อแนะนำในการสั่งซื้อ

สินค้าที่ระบุในแคตตาล็อกขายเป็นชิ้น กรุณาระบุจำนวนของสินค้าที่ต้องการสั่ง สำหรับบานเลื่อนคู่ กรุณาสั่งซื้อสินค้าจำนวน 2 ชุด

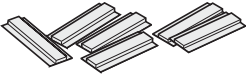
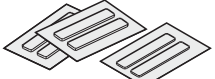
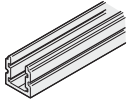
Track ราง	Material วัสดุ	Finish สี	Length mm ความยาว มม.	Cat. No. รหัสสินค้า	
	Running track รางบน	Aluminium อะลูมิเนียม	Silver coloured anodized สีเงินอโนไดซ์	2,000	940.40.200
				3,000	940.40.300
				4,000	940.40.400
				6,000	940.40.600

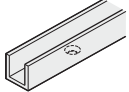
Additional components อุปกรณ์เสริม		Length mm ความยาว มม.	Cat. No. รหัสสินค้า
	Self adhesive glide elements for glass thickness 8 mm, set of 6 pcs แถบการสำหรับกระจกหนา 8 มม. (1 ชุดมี 6 ชิ้น)	–	940.40.033
	Self adhesive glide elements for glass thickness 10 mm, set of 6 pcs แถบการสำหรับกระจกหนา 10 มม. (1 ชุดมี 6 ชิ้น)	–	940.40.034
	Guide track 24 x 24 mm รางล่าง ขนาด 24 X 24 มม.	2,500	940.81.250
		3,500	940.81.350
		6,000	940.81.600
	Floor mounted door buffer 57 x 28 x 39 mm (L x W x H) กันชนประตูติดพื้น 57 x 28 x 39 มม. (ย x ก x ส)	–	940.40.052
	Guide track 20 x 20 x 3 mm รางล่าง ขนาด 20 x 20 x 3 มม.	2,000	941.00.920
		3,000	941.00.930
		4,000	941.00.940
		6,000	941.00.960

Sliding door fitting Junior 80/GS HAWA

อุปกรณ์บานเลื่อน รุ่น Junior 80/GS HAWA

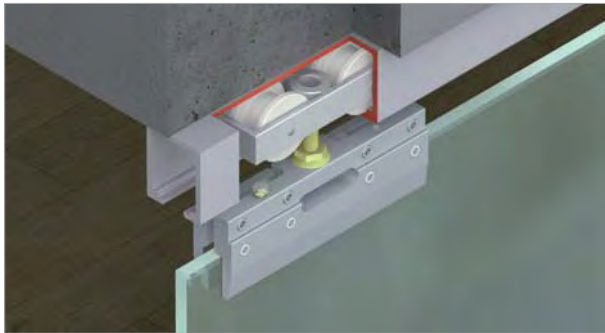

Features

- For 1- and 2-leaf glass sliding door
- Height adjustable door leaves
- Suspension with clamp shoe
- Low wear and tear
- Quiet running action
- LGA tested to min. 100,000 cycles (EN1527)

Technical data

- Max. door weight per leaf 80 kg
- For glass thickness 8, 10 and 12 mm

Material

- Running gear with plastic rollers
- Floor guide free of play plastic

Installation

- In case of 2-leaf sliding doors, ensure that the glass leaves cannot knock against each other, use guide track with buffers

คุณสมบัติ

- สำหรับบานเลื่อนเดี่ยวและบานเลื่อนคู่
- สามารถปรับความสูง-ต่ำบานประตูได้
- ตัวหนีบกระจก
- หน้าสัมผัสน้อย การสึกหรอต่ำ
- ปราศจากเสียงรบกวน
- ผ่านการทดสอบมาตรฐาน LGA กว่า 100,000 ครั้ง (EN1527)

ข้อมูลทางเทคนิค

- สามารถรับน้ำหนักบานประตูสูงสุด 80 กก. ต่อหนึ่งบานประตู
- สำหรับกระจกหนา 8, 10 และ 12 มม.

วัสดุ

- ชุดลูกกลิ้ง พลาสติก
- กันแกว่งกระจกเปลือย อะลูมิเนียมด้านในพลาสติก

ข้อมูลการติดตั้ง

- ในกรณีของบานเลื่อนคู่ กรุณาสั่งอุปกรณ์ตัวหยุดบานในรางบนเพิ่มเติม เพื่อป้องกันการชนกันของบาน

Ceiling installation and wall mounting

การติดตั้งบนผนังและเพดาน

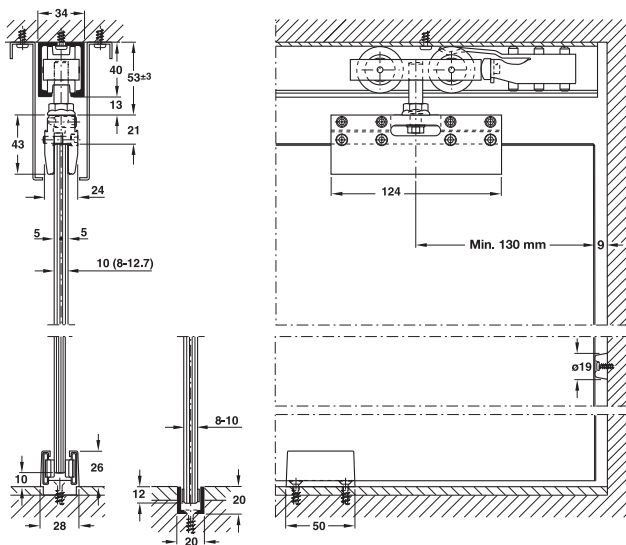

6

Sliding door fitting set, without running track อุปกรณ์บานเลื่อนครบชุด (ไม่รวมรางบน)		Cat. No. รหัสสินค้า
	Without soft closing mechanism ไม่มีระบบการปิดแบบนุ่มนวล	940.80.008

Packing: 1 set
ขนาดบรรจุ: 1 ชุด



Order reference

Soft close device page 6.118

ข้อแนะนำการติดตั้ง

อุปกรณ์บานปิดแบบนุ่มนวล หน้า 6.118

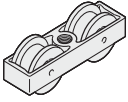
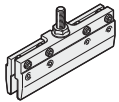
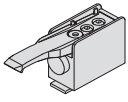
We reserve the right to alter specifications without notice (HTH Architectural Hardware 2019).
บริษัทฯ ขอสงวนสิทธิ์การเปลี่ยนแปลงรายละเอียดโดยไม่แจ้งล่วงหน้า (อุปกรณ์ฮาร์ดแวร์ 2562)

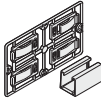
Set consisting of ประกอบด้วย		For 1-leaf สำหรับ 1 บาน	Cat. No. รหัสสินค้า
	Running gear 2-wheel ลูกล้อ	2 pcs. 2 ชิ้น	940.80.012
	Clamp shoe with suspension screw M10 ตัวหนีบกระจก สกรู M10	2 pcs. 2 ชิ้น	940.80.025
	Track buffer with adjustable retainer ตัวหยุดบาน สามารถปรับระดับแข็ง-อ่อนได้	2 pcs. 2 ชิ้น	940.80.040
	Rubber wall buffer กันชนยางติดผนัง	1 pc. 1 ชิ้น	940.40.051
	Floor guide free of play กันแกว่งกระจกเปลือย	1 pc. 1 ชิ้น	940.40.032



Order reference

Catalogue numbers refer to 1 piece. Please indicate the quantities when ordering individual parts. Please order 2 sets for 2-leaf sliding doors.

ข้อแนะนำในการสั่งซื้อ

สินค้าที่ระบุในแคตตาล็อกขายเป็นชิ้น กรุณาระบุจำนวนของสินค้าที่ต้องการสั่ง สำหรับบานเลื่อนคู่ กรุณาสั่งซื้อสินค้าจำนวน 2 ชุด

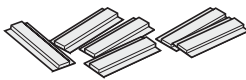
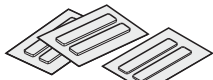
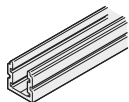
Track ราง	Material วัสดุ	Finish สี	Length mm ความยาว มม.	Cat. No. รหัสสินค้า	
	Running track รางบน	Aluminium อะลูมิเนียม	Silver coloured anodized สีเงินอโนไดซ์	2,000	940.80.200
				3,000	940.80.300
				4,000	940.80.400
				6,000	940.80.600

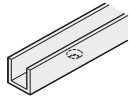
Additional components อุปกรณ์เสริม		Length mm ความยาว มม.	Cat. No. รหัสสินค้า
	Self adhesive glide elements for glass thickness 8 mm, set of 6 pcs แถบการสำหรับกระจกหนา 8 มม. (1 ชุดมี 6 ชิ้น)	–	940.40.033
	Self adhesive glide elements for glass thickness 10 mm, set of 6 pcs แถบการสำหรับกระจกหนา 10 มม. (1 ชุดมี 6 ชิ้น)	–	940.40.034
	Guide track 24 x 24 mm รางล่าง ขนาด 24 X 24 มม.	2,500	940.81.250
		3,500	940.81.350
		6,000	940.81.600
	Floor mounted door buffer 57 x 28 x 39 mm (L x W x H) กันชนประตูติดพื้น 57 x 28 x 39 มม. (ย x ก x ส)	–	940.40.052
	Guide track 20 x 20 x 3 mm รางล่าง ขนาด 20 x 20 x 3 มม.	2,000	941.00.920
		3,000	941.00.930
		4,000	941.00.940
		6,000	941.00.960

GS Cover profile

ฝาครอบหัวบานกระจก รุ่น GS

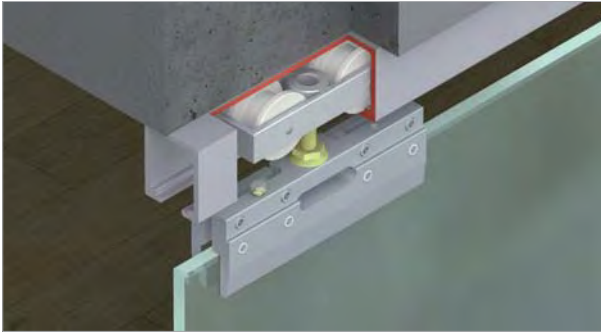

Note
หมายเหตุ

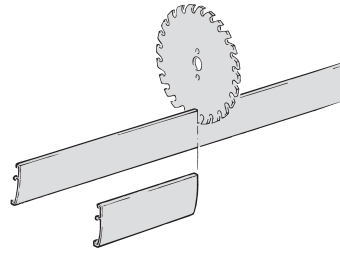

Cut clip panel as required, see installation options and installation instructions

สามารถตัดฝาครอบหัวบานกระจกได้ตามต้องการ

Ceiling installation and wall mounting

การติดตั้งบนผนังและเพดาน

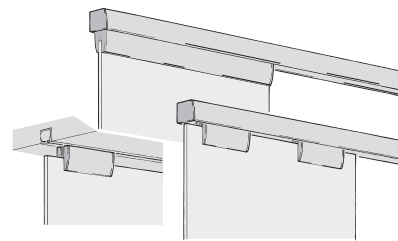
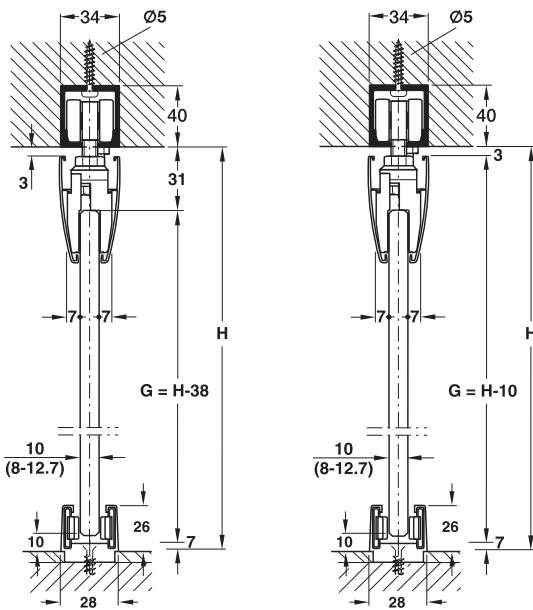

Installation examples without and with glass preparation
ตัวอย่างการติดตั้งแบบเจาะกระจกและไม่ต้องเจาะกระจก

6

Installation option A and D
without glass preparation
(H = internal height,
G = glass height)

ติดตั้งอุปกรณ์ A และ D
โดยไม่ต้องเจาะกระจก
H = ความสูงถึงฝ้า
G = ความสูงกระจก

Installation option B and C
with glass preparation
(H = internal height,
G = glass height)

ติดตั้งอุปกรณ์ B และ C
โดยเจาะกระจก
H = ความสูงถึงฝ้า
G = ความสูงกระจก

Additional components อุปกรณ์เสริม		Material วัสดุ	Finish สี	Length mm ความยาว มม.	Cat. No. รหัสสินค้า
	Clip panel for glass fitting ฝาครอบหัวบานกระจก	Aluminium อะลูมิเนียม	Silver coloured anodized สีเงินอโนไดซ์	2,500	941.01.625
	Panel and piece set ชุดฝาครอบ	Plastic พลาสติก	Anthracite สีเทาเข้ม	-	941.01.999

We reserve the right to alter specifications without notice (HTH Architectural Hardware 2019).
บริษัทฯ ขอสงวนสิทธิ์การเปลี่ยนแปลงรายละเอียดโดยไม่ได้มีการแจ้งล่วงหน้า (อุปกรณ์ฮาร์ดแวร์ 2562)

Installation option A without glass preparation

วิธีการติดตั้งแบบ A ไม่ต้องเจาะกระจก

Clamp mounted outside, with continuous clip panel

ฝาครอบตัวหนีบกระจกติดตั้งเข้ากับตัวหนีบกระจกโดยการกดคลิก

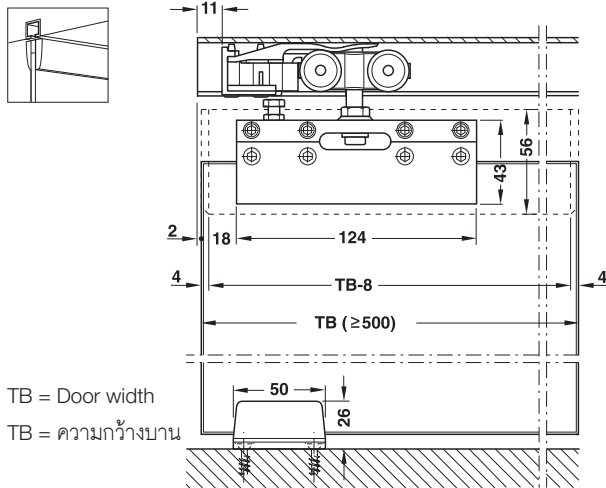

Installation option D without glass preparation

วิธีการติดตั้งแบบ D ไม่ต้องเจาะกระจก

Clamp mounted offset inwards, clip panel conceals only the clamp

ฝาครอบตัวหนีบกระจกจะบังตัวหนีบกระจกเท่านั้น

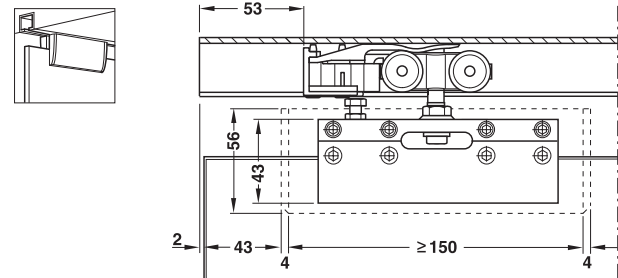

Installation option B with glass preparation

วิธีการติดตั้งแบบ B โดยการเจาะกระจก

Clamp mounted offset inwards, clip panel conceals only the clamp

ฝาครอบตัวหนีบกระจกจะบังตัวหนีบกระจกเท่านั้น

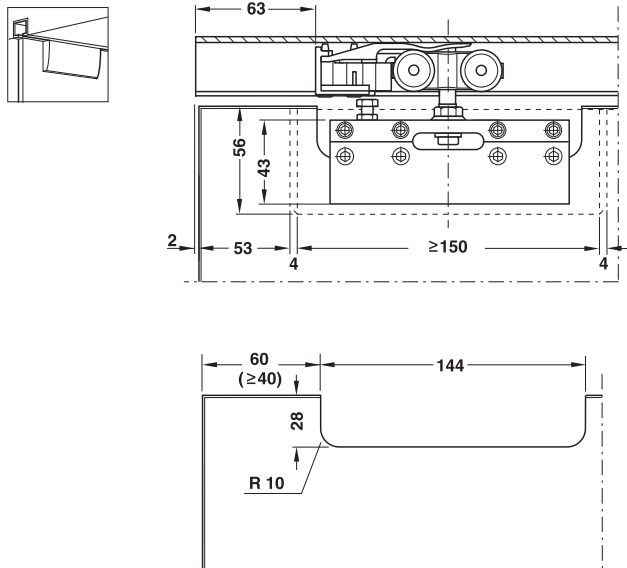

Required glass cut-out
กรุณาตัดกระจกตามรูปแบบที่กำหนดเท่านั้น

Installation option C with glass preparation

วิธีการติดตั้งแบบ C โดยการเจาะกระจก

Clamp mounted outside, clip panel conceals only the clamp

ฝาครอบตัวหนีบกระจกจะบังตัวหนีบกระจกเท่านั้น โดยฝาครอบตัวหนีบจะยาวเท่าขนาดขอบบาน

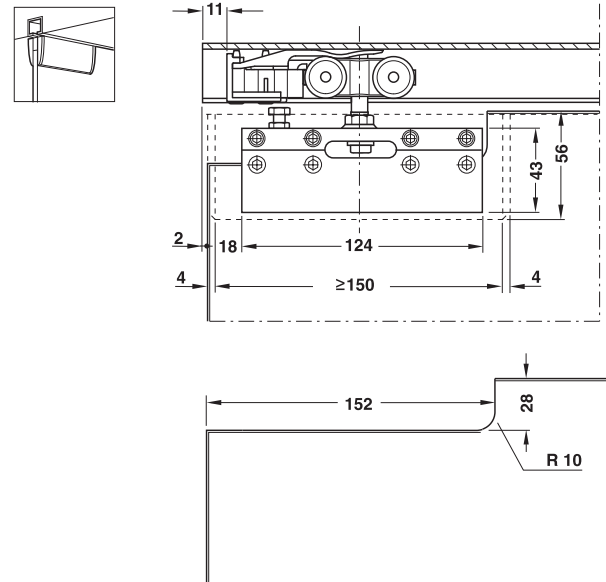

Required glass cut-out
กรุณาตัดกระจกตามรูปแบบที่กำหนดเท่านั้น

Sliding door fitting Junior 40/GP HAWA

อุปกรณ์บานเลื่อน รุ่น Junior 40/GP HAWA



Ceiling installation and wall mounting

การติดตั้งบนผนังและเพดาน

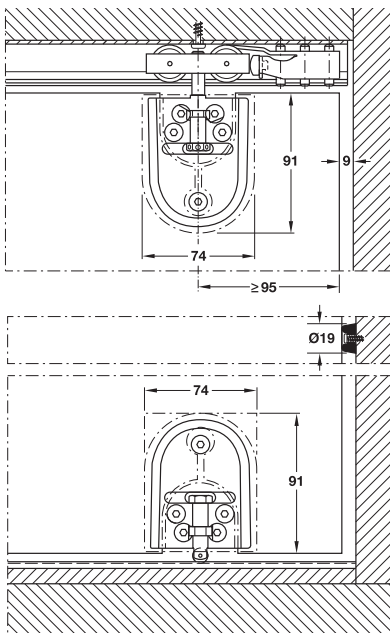

6

Features

- For 1- and 2-leaf glass sliding door
- Suitable for toughened safety glass and laminated sheet glass
- Low installation height
- Height adjustable door leaves
- Point fixing with glass retainer
- Suspension with suspension screw
- Low wear and tear
- Quiet running action
- LGA tested to min. 100,000 cycles (EN1527)

Technical data

- Max. door weight per leaf: 40 kg
- For glass thicknesses: 8, 10 and 12 mm

Material

- Running gear with plastic rollers
- Floor guide free of play plastic

Installation

- In case of 2-leaf sliding doors, ensure that the glass leaves cannot knock against each other, use guide track with buffers

คุณสมบัติ

- สำหรับบานเลื่อนเดี่ยวและบานเลื่อนคู่
- เหมาะใช้กับกระจกนิรภัยและกระจกนิรภัยแบบลามิเนท
- ระยะห่างระหว่างบานและรางน้อยมาก
- สามารถปรับความสูง-ต่ำบานประตูได้
- หนีบกระจกเฉพาะจุดโดยใช้สลักรูทกเหลี่ยม
- อุปกรณ์หนีบกระจก
- หนาสัมผัสน้อย การสึกหรอต่ำ
- ปราศจากเสียงรบกวน
- ผ่านการทดสอบมาตรฐาน LGA กว่า 100,000 ครั้ง (EN1527)

ข้อมูลทางเทคนิค

- สามารถรับน้ำหนักบานประตูสูงสุด 40 กก. ต่อหนึ่งบานประตู
- สำหรับกระจกหนา 8, 10 และ 12 มม.

วัสดุ

- ชุดลูกล้อ พลาสติก
- กั้นแกว่งกระจกเปลือย อะลูมิเนียมตันในพลาสติก

ข้อมูลการติดตั้ง

- ในกรณีของบานเลื่อนคู่ กรุณาสั่งอุปกรณ์ตัวหยุดบานในรางบนเพิ่มเติม เพื่อป้องกันการชนกันของบาน

Sliding door fitting set, without running track อุปกรณ์บานเลื่อนครบชุด (ไม่รวมรางบน)		Cat. No. รหัสสินค้า
	Without soft closing mechanism ไม่มีระบบการปิดแบบนุ่มนวล	940.41.008

Packing: 1 set
ขนาดบรรจุ: 1 ชุด

Order reference

Soft close device page 6.118

ข้อแนะนำการติดตั้ง

อุปกรณ์บานปิดแบบนุ่มนวล หน้า 6.118

We reserve the right to alter specifications without notice (HTH Architectural Hardware 2019). บริษัทฯ ขอสงวนสิทธิ์การเปลี่ยนแปลงรายละเอียดโดยไม่ได้มีการแจ้งล่วงหน้า (อุปกรณ์ฮาร์ดแวร์ 2562)

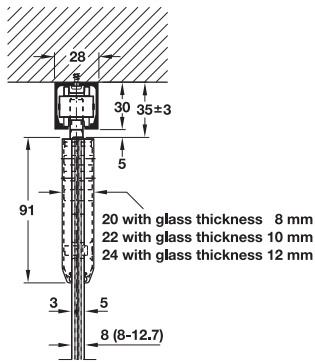

Order reference

Catalogue numbers refer to 1 piece. Please indicate the quantities when ordering individual parts. Please order 2 sets for 2-leaf sliding doors. Please order cover caps and additional components for the different built-in versions separately.

ข้อแนะนำในการสั่งซื้อ

สินค้าที่ระบุในแคตตาล็อกขายเป็นชิ้น กรุณาระบุจำนวนของสินค้าที่ต้องการสั่ง สำหรับบานเลื่อนคู่ กรุณาสั่งซื้อสินค้าจำนวน 2 ชุด กรุณาสั่งซื้อกันแวงกระจกเปลือยและฝาครอบตามรูปแบบที่แตกต่างกันของโกดกลาง

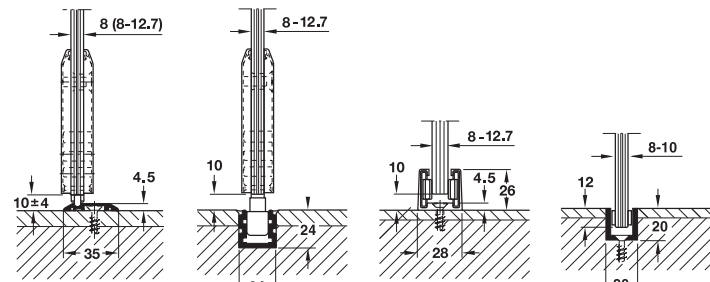

Built-in version 1 Built-in version 2 Built-in version 3 Built-in version 4
โกดกลาง รูปแบบที่ 1 โกดกลาง รูปแบบที่ 2 โกดกลาง รูปแบบที่ 3 โกดกลาง รูปแบบที่ 4

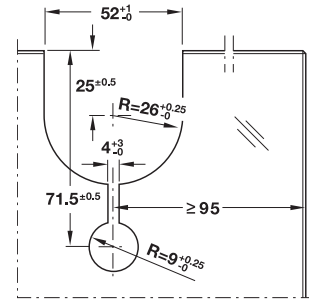

Required glass cut-outs
กรุณาตัดกระจกตามรูปแบบที่กำหนดเท่านั้น

Set consisting of ประกอบด้วย		For 1-leaf สำหรับ 1 บาน	Cat. No. รหัสสินค้า
	Running gear 2-wheel ลูกล้อ	2 pcs. 2 ชิ้น	940.41.100
	Suspension bolt M8 and mounting screws สลักแขวนบาน M8	2 pcs. 2 ชิ้น	940.40.022
	Glass patch retainer อุปกรณ์หนีบกระจก	2 pcs. 2 ชิ้น	940.40.038
	Track buffer with adjustable retainer ตัวหยุดบาน สามารถปรับระดับแข็ง-อ่อนได้	2 pcs. 2 ชิ้น	940.40.041
	One-way drilling jig อุปกรณ์กำหนดจุดเจาะ	1 pc. 1 ชิ้น	940.40.089
	Rubber wall buffer กันชนยางติดผนัง	1 pc. 1 ชิ้น	940.40.051
	Height adjusting pin อุปกรณ์ปรับบานขึ้น-ลง	1 pc. 1 ชิ้น	940.40.090

Track ราง	Material วัสดุ	Finish สี	Length mm ความยาว มม.	Cat. No. รหัสสินค้า
	Aluminium อะลูมิเนียม	Silver coloured anodized สีเงินอโนไดซ์	2,000	940.40.200
			3,000	940.40.300
			4,000	940.40.400
			6,000	940.40.600

We reserve the right to alter specifications without notice (HTH Architectural Hardware 2019).
บริษัทฯ ขอสงวนสิทธิ์การเปลี่ยนแปลงรายละเอียดโดยมิได้มีการแจ้งล่วงหน้า (อุปกรณ์ฮาร์ดแวร์ 2562)

Sliding door fitting Junior 80/GP HAWA

อุปกรณ์บานเลื่อน รุ่น Junior 80/GP HAWA

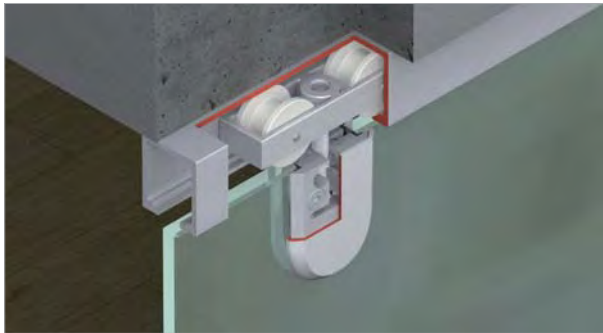

Features

- For 1- and 2-leaf glass sliding door
- Suitable for toughened safety glass and laminated sheet glass
- Low installation height
- Height adjustable door leaves
- Point fixing with glass retainer
- Suspension with suspension bolt
- Low wear and tear
- Quiet running action
- LGA tested to min. 100,000 cycles (EN1527)

Technical data

- Max. door weight per leaf: 80 kg
- For glass thickness: 8, 10 and 12 mm

Material

- Running gear with plastic rollers
- Floor guide free of play plastic

Installation information

- In case of 2-leaf sliding doors, ensure that the glass leaves cannot knock against each other, use guide track with buffers

Ceiling installation and wall mounting

การติดตั้งบนผนังและเพดาน

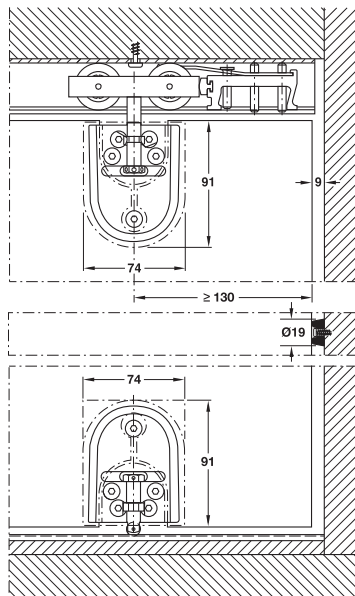

คุณสมบัติ

- สำหรับบานเลื่อนเดี่ยวและบานเลื่อนคู่
- เหมาะใช้กับกระจกนิรภัยและกระจกนิรภัยแบบลามิเนต
- ระยะห่างระหว่างบานและรางน้อยมาก
- สามารถปรับความสูง-ต่ำบานประตูได้
- หนีบกระจกเฉพาะจุดโดยใช้สกรูหกเหลี่ยม
- อุปกรณ์หนีบกระจก
- หน้าสัมผัสน้อย การสึกหรอต่ำ
- ปราศจากเสียงรบกวน
- ผ่านการทดสอบมาตรฐาน LGA กว่า 100,000 ครั้ง (EN1527)

ข้อมูลทางเทคนิค

- สามารถรับน้ำหนักบานประตูสูงสุด 80 กก. ต่อหนึ่งบานประตู
- สำหรับกระจกหนา 8, 10 และ 12 มม.

วัสดุ

- ชุดลูกล้อ พลาสติก
- กั้นแกว่งกระจกเปลือย อะลูมิเนียมด้านในพลาสติก

ข้อมูลการติดตั้ง

- ในกรณีของบานเลื่อนคู่ กรุณาล้างอุปกรณ์ตัวหยุดบานในรางบนเพิ่มเติม เพื่อป้องกันการชนกันของบาน

6

Sliding door fitting set, without running track อุปกรณ์บานเลื่อนครบชุด (ไม่รวมรางบน)		Cat. No. รหัสสินค้า
	Without soft closing mechanism ไม่มีระบบการปิดแบบนุ่มนวล	940.81.006

Packing: 1 set
ขนาดบรรจุ: 1 ชุด

Order reference

Cover profile	page 6.164
Soft close device	page 6.118
ข้อแนะนำการติดตั้ง	
ฝาครอบ	หน้า 6.164
อุปกรณ์บานปิดแบบนุ่มนวล	หน้า 6.118

We reserve the right to alter specifications without notice (HTH Architectural Hardware 2019).
บริษัทฯ ขอสงวนสิทธิ์การเปลี่ยนแปลงรายละเอียดโดยไม่ได้มีการแจ้งล่วงหน้า (อุปกรณ์ฮาร์ดแวร์ 2562)

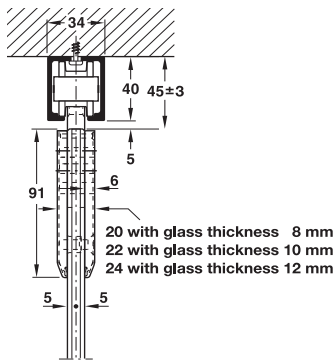

Order reference

Catalogue numbers refer to 1 piece. Please indicate the quantities when ordering individual parts. Please order 2 sets for 2-leaf sliding doors. Please order cover caps and additional components for the different built-in versions separately.

ข้อแนะนำในการสั่งซื้อ

สินค้าที่ระบุในแคตตาล็อกขายเป็นชิ้น กรุณาระบุจำนวนของสินค้าที่ต้องการสั่ง สำหรับบานเลื่อนคู่ กรุณาลังซื้อสินค้าจำนวน 2 ชุด กรุณาลังซื้อกันแวกกระจกเปลือยและฝาครอบตามรูปแบบที่แตกต่างกันของโค้ดล่าง

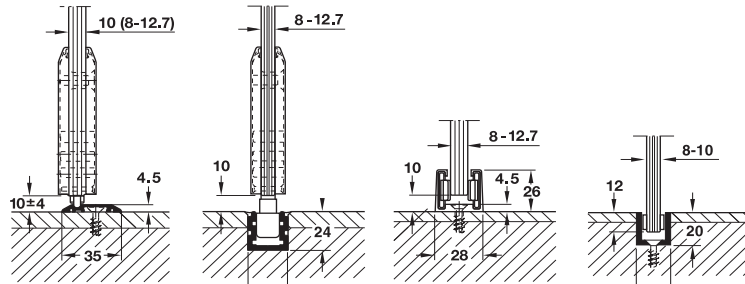

Built-in version 1 โค้ดล่าง รูปแบบที่ 1
Built-in version 2 โค้ดล่าง รูปแบบที่ 2
Built-in version 3 โค้ดล่าง รูปแบบที่ 3
Built-in version 4 โค้ดล่าง รูปแบบที่ 4

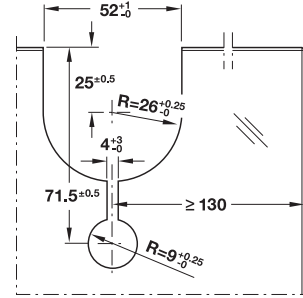

Required glass cut-outs
กรุณาดัดกระจกตามรูปแบบที่กำหนดเท่านั้น

Set consisting of ประกอบด้วย		For 1-leaf สำหรับ 1 บาน	Cat. No. รหัสสินค้า
	Running gear 2-wheel ลูกล้อ	2 pcs. 2 ชิ้น	940.80.012
	Suspension bolt M10 and mounting screws สกรูแขวนบาน M10	2 pcs. 2 ชิ้น	940.81.023
	Glass patch retainer อุปกรณ์หนีบกระจก	2 pcs. 2 ชิ้น	940.40.038
	Track buffer with adjustable retainer ตัวหยุดบาน สามารถปรับระดับแข็ง-อ่อนได้	2 pcs. 2 ชิ้น	940.80.040
	One-way drilling jig อุปกรณ์กำหนดจุดเจาะ	1 pc. 1 ชิ้น	940.40.089
	Rubber wall buffer กันชนยางติดผนัง	1 pc. 1 ชิ้น	940.40.051
	Height adjusting pin อุปกรณ์ปรับบานขึ้น-ลง	1 pc. 1 ชิ้น	940.40.090

Track ราง	Material วัสดุ	Finish สี	Length mm ความยาว มม.	Cat. No. รหัสสินค้า
	Aluminium อะลูมิเนียม	Silver coloured anodized สีเงินอโนไดซ์	2,000	940.80.200
			3,000	940.80.300
			4,000	940.80.400
			6,000	940.80.600
		Stainless steel coloured anodized สีสแตนเลส อโนไดซ์	4,000	940.80.404
			6,000	940.80.604

We reserve the right to alter specifications without notice (HTH Architectural Hardware 2019).
บริษัทฯ ขอสงวนสิทธิ์การเปลี่ยนแปลงรายละเอียดโดยมิได้มีการแจ้งล่วงหน้า (อุปกรณ์ฮาร์ดแวร์ 2562)

Sliding door fitting Junior 120/GP HAWA

อุปกรณ์บานเลื่อน รุ่น Junior 120/GP HAWA

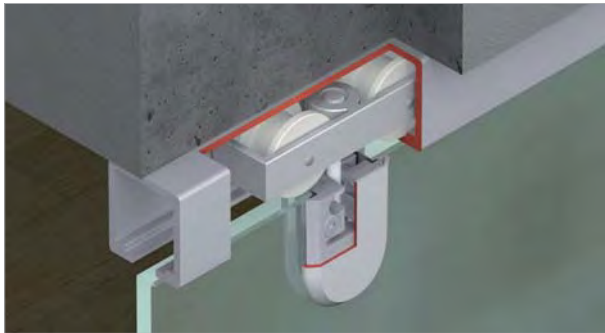

Features

- For 1- and 2-leaf glass sliding doors
- Suitable for toughened safety glass and laminated sheet glass
- Low installation height
- Height adjustable door leaves
- Point fixing with glass patch retainer
- Suspension with suspension bolt
- Low wear and tear
- Quiet running action
- LGA tested to min. 100,000 cycles (EN1527)

Technical data

- Max. door weight per leaf: 120 kg
- For glass thicknessed: 8, 10 and 12 mm

Material

- Running gear with plastic rollers
- Floor guide free of play plastic

Installation

- In case of 2-leaf sliding doors, ensure that the glass leaves cannot knock against each other, use guide track with buffers

คุณสมบัติ

- สำหรับบานเลื่อนเดี่ยวและบานเลื่อนคู่
- เหมาะใช้กับกระจกนิรภัยและกระจกนิรภัยแบบลามิเนท
- ระยะห่างระหว่างบานและรางน้อยมาก
- สามารถปรับความสูง-ต่ำบานประตูได้
- หนีบกระจกเฉพาะจุดโดยใช้สกรูทกเหลี่ยม
- อุปกรณ์หนีบกระจก
- หน้าสัมผัสน้อย การสึกหรอต่ำ
- ปราศจากเสียงรบกวน
- ผ่านการทดสอบมาตรฐาน LGA กว่า 100,000 ครั้ง (EN1527)

ข้อมูลทางเทคนิค

- สามารถรับน้ำหนักบานประตูสูงสุด 120 กก. ต่อหนึ่งบานประตู
- สำหรับกระจกหนา 8, 10 และ 12 มม.

วัสดุ

- ชุดลูกล้อ พลาสติก
- กั้นแกว่งกระจกเปลี่ยน อะลูมิเนียมด้านในพลาสติก

ข้อมูลการติดตั้ง

- ในกรณีของบานเลื่อนคู่ กรุณาสั่งอุปกรณ์ตัวหยุดบานในรางบนเพิ่มเติม เพื่อป้องกันการชนกันของบาน

Ceiling installation and wall mounting

การติดตั้งบนผนังและเพดาน

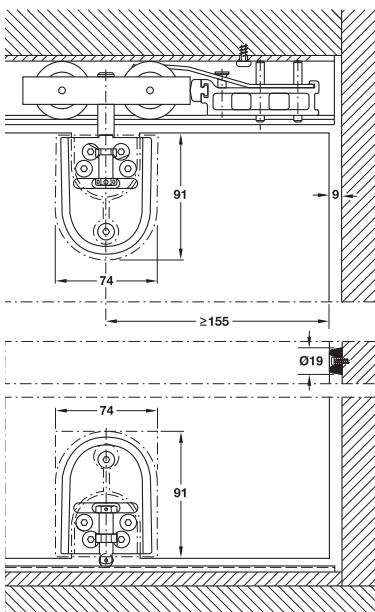

Sliding door fitting set, without running track
อุปกรณ์บานเลื่อนครบชุด (ไม่รวมรางบน)

Cat. No.
รหัสสินค้า



Without soft closing mechanism
ไม่มีระบบการปิดแบบนุ่มนวล

941.20.010

Packing: 1 set
ขนาดบรรจุ: 1 ชุด

Order reference

Soft close device page 6.118

ข้อแนะนำการติดตั้ง

อุปกรณ์บานปิดแบบนุ่มนวล หน้า 6.118

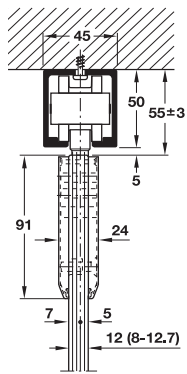

Order reference

Catalogue numbers refer to 1 piece. Please indicate the quantities when ordering individual parts. Please order 2 sets for 2-leaf sliding doors. Please order cover caps and additional components for the different built-in versions separately.

ข้อแนะนำในการสั่งซื้อ

สินค้าที่ระบุในแคตตาล็อกขายเป็นชิ้น กรุณาระบุจำนวนของสินค้าที่ต้องการสั่ง สำหรับบานเลื่อนคู่ กรุณาสั่งซื้อสินค้าจำนวน 2 ชุด กรุณาสั่งซื้อกันแกว่งกระจกเปลือยและฝาครอบตามรูปแบบที่แตกต่างกันของโค้ดล่าง

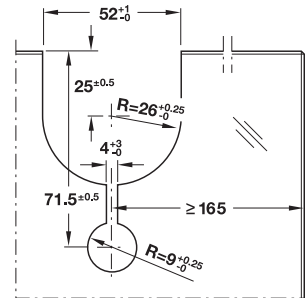
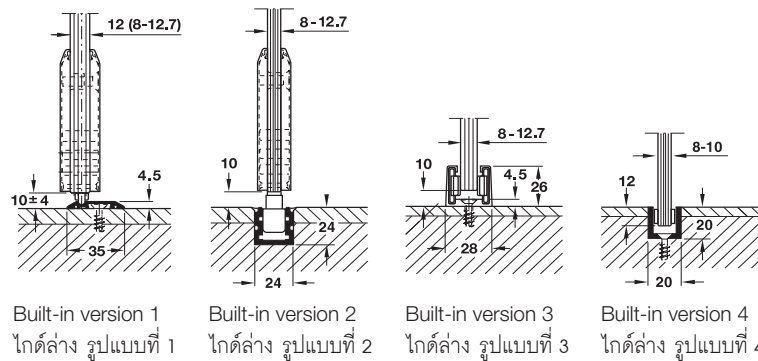

Required glass cut-outs
กรุณาคัดกระจกตามรูปแบบที่กำหนดเท่านั้น

Set consisting of ประกอบด้วย		For 1-leaf สำหรับ 1 บาน	Cat. No. รหัสสินค้า
	Running gear 2-wheel ลูกล้อ	2 pcs. 2 ชิ้น	941.20.100
	Suspension bolt M12 and mounting screws สลักแขวนบาน M12	2 pcs. 2 ชิ้น	941.20.023
	Glass patch retainer อุปกรณ์หนีบกระจก	2 pcs. 2 ชิ้น	940.40.038
	Track buffer with adjustable retainer ตัวหยุดบาน สามารถปรับระดับแข็ง-อ่อนได้	2 pcs. 2 ชิ้น	941.20.041
	One-way drilling jig อุปกรณ์กำหนดจุดเจาะ	1 pc. 1 ชิ้น	940.40.089
	Rubber wall buffer กันชนยางติดผนัง	1 pc. 1 ชิ้น	940.40.051
	Height adjusting pin อุปกรณ์ปรับบานขึ้น-ลง	1 pc. 1 ชิ้น	940.40.090

Track ราง	Material วัสดุ	Finish สี	Length mm ความยาว มม.	Cat. No. รหัสสินค้า
	Aluminium อะลูมิเนียม	Silver coloured anodized สีเงินอโนไดซ์	2,000	941.20.200
			3,000	941.20.300
			4,000	941.20.400
			6,000	941.20.600

We reserve the right to alter specifications without notice (HTH Architectural Hardware 2019).
บริษัทฯ ขอสงวนสิทธิ์การเปลี่ยนแปลงรายละเอียดโดยมิได้มีการแจ้งล่วงหน้า (อุปกรณ์ฮาร์ดแวร์ 2562)

Sliding door fitting Junior 160/GP HAWA

อุปกรณ์บานเลื่อน รุ่น Junior 160/GP HAWA

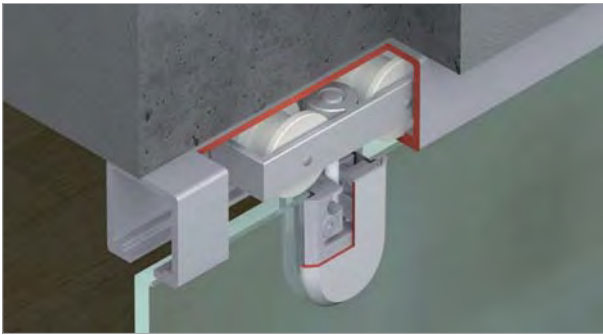

Features

- For 1- and 2-leaf glass sliding doors
- Suitable for toughened safety glass and laminated sheet glass
- Low installation height
- Height adjustable door leaves
- Point fixing with glass retainer
- Suspension with suspension bolt
- Low wear and tear
- Quiet running action
- LGA tested to min. 100,000 cycles (EN1527)

Technical data

- Max. door weight per leaf: 160 kg
- For glass thicknesses: 8, 10 and 12.7 mm

Material

- Running gear with plastic rollers
- Floor guide free of play plastic

Installation

- In case of 2-leaf sliding doors, ensure that the glass leaves cannot knock against each other, use guide track with buffers

คุณสมบัติ

- สำหรับบานเลื่อนเดี่ยวและบานเลื่อนคู่
- เหมาะใช้กับกระจกนิรภัยและกระจกนิรภัยแบบลามิเนท
- ระยะห่างระหว่างบานและรางน้อยมาก
- สามารถปรับความสูง-ต่ำบานประตูได้
- หนีบกระจกเฉพาะจุดโดยใช้สกรูหกเหลี่ยม
- อุปกรณ์หนีบกระจก
- หนีบกระจกแบบน้อย การสึกหรอต่ำ
- ปราศจากเสียงรบกวน
- ผ่านการทดสอบมาตรฐาน LGA กว่า 100,000 ครั้ง (EN1527)

ข้อมูลทางเทคนิค

- สามารถรับน้ำหนักบานประตูสูงสุด 160 กก. ต่อหนึ่งบานประตู
- สำหรับกระจกหนา 8, 10 และ 12.7 มม.

วัสดุ

- ชุดลูกกลิ้ง พลาสติก
- กันแกว่งกระจกเปลือย อะลูมิเนียมด้านในพลาสติก

ข้อมูลการติดตั้ง

- ในกรณีของบานเลื่อนคู่ กรุณาสั่งอุปกรณ์ตัวหยุดบานในรางบนเพิ่มเติม เพื่อป้องกันกรชนกันของบาน

Ceiling installation and wall mounting

การติดตั้งบนผนังและเพดาน

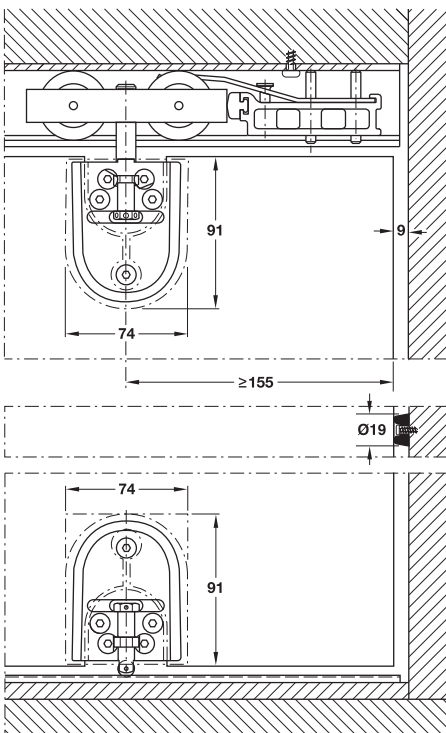

6

Sliding door fitting set, without running track อุปกรณ์บานเลื่อนครบชุด (ไม่รวมรางบน)		Cat. No. รหัสสินค้า
	Without soft closing mechanism ไม่มีระบบการปิดแบบนุ่มนวล	941.60.005

Packing: 1 set
ขนาดบรรจุ: 1 ชุด

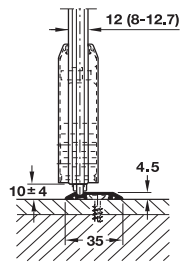
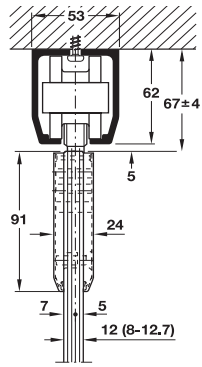

Built-in version 1
โก๊ตส์ล่าง รูปแบบที่ 1

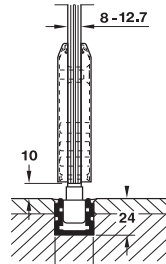

Built-in version 2
โก๊ตส์ล่าง รูปแบบที่ 2

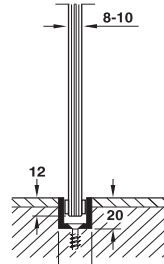

Built-in version 3
โก๊ตส์ล่าง รูปแบบที่ 3

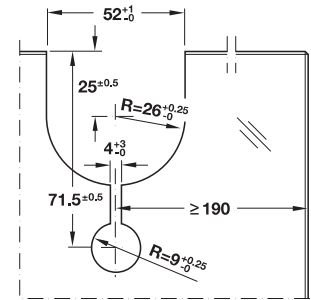

Required glass cut-outs
กรุณาตัดกระจกตามรูปแบบที่กำหนดเท่านั้น

Set consisting of ประกอบด้วย		For 1-leaf สำหรับ 1 บาน	Cat. No. รหัสสินค้า
	Running gear 2-wheel M14 ลูกล้อ สกรู M14	2 pcs. 2 ชิ้น	941.60.012
	Suspension bolt M14 and mounting screws สกรูแขวนบาน M14	2 pcs. 2 ชิ้น	941.60.023
	Glass patch retainer อุปกรณ์หนีบกระจก	2 pcs. 2 ชิ้น	940.40.038
	Track buffer with adjustable retainer ตัวหยุดบาน สามารถปรับระดับแข็ง-อ่อนได้	2 pcs. 2 ชิ้น	941.60.041
	One-way drilling jig อุปกรณ์กำหนดจุดเจาะ	1 pc. 1 ชิ้น	940.40.089
	Rubber wall buffer กันชนยางติดผนัง	1 pc. 1 ชิ้น	940.40.051
	Height adjusting pin อุปกรณ์ปรับบานขึ้น-ลง	1 pc. 1 ชิ้น	940.40.090

Order reference

Catalogue numbers refer to 1 piece. Please indicate the quantities when ordering individual parts. Please order 2 sets for 2-leaf sliding doors. Please order cover caps and additional components for the different built-in versions separately..







ข้อแนะนำในการสั่งซื้อ

สินค้าที่ระบุในแคตตาล็อกขายเป็นชิ้น กรุณาระบุจำนวนของสินค้าที่ต้องการสั่ง สำหรับบานเลื่อนคู่ กรุณาสั่งซื้อสินค้าจำนวน 2 ชุด กรุณาสั่งซื้อกันแกว่งกระจกเปลือยและฝาครอบตามรูปแบบที่แตกต่างกันของโก๊ตส์ล่าง

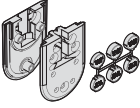
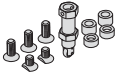
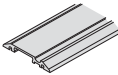
Track ราง	Material วัสดุ	Finish สี	Length mm ความยาว มม.	Cat. No. รหัสสินค้า
	Aluminium อะลูมิเนียม	Silver coloured anodized สีเงินอโนไดซ์	2,000	941.60.200
			3,000	941.60.300
			4,000	941.60.400
			6,000	941.60.600

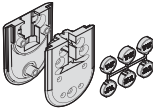
Accessories for sliding door fittings Junior 40/GP, 80/GP, 120/GP, 160/GP HAWA

อุปกรณ์เสริมสำหรับอุปกรณ์บานเลื่อน Junior 40/GP, 80/GP, 120/GP, 160/GP HAWA

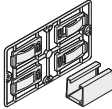
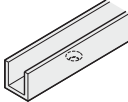
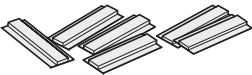
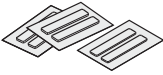
Additional components for different built-in versions อุปกรณ์เพิ่มเติมสำหรับรูปแบบที่แตกต่างกัน		Length mm ความยาว มม.	Cat. No. รหัสสินค้า
Built-in version 1 โกดัล่าง รูปแบบที่ 1			
	Glass patch retainer อุปกรณ์หนีบกระจก	–	940.40.038
	Floor guide for use with the guide track โกดัล่างใช้คู่กับรางล่าง	–	940.40.039
	Single guide track รางล่างเดี่ยว	2,500	940.41.725
		3,500	940.41.735
		6,000	940.41.760
	Fixing set for single guide track a 5 pieces, required 2 pieces per meter อุปกรณ์ติดตั้งสำหรับรางล่างเดี่ยว	–	404.97.990
Built-in version 2 โกดัล่าง รูปแบบที่ 2			
	Glass patch retainer อุปกรณ์หนีบกระจก	–	940.40.038
	Guide glide with mounting screws, for use with glass patch retainer โกดัล่างสำหรับใช้คู่กับอุปกรณ์หนีบกระจก	–	940.40.035
	Guide track 24 x 24 mm รางล่าง ขนาด 24 x 24 มม.	2,500	940.41.250
		3,500	940.41.350
		6,000	940.41.600
	Buffers for guide track 24 x 24 mm กันชนสำหรับรางล่าง 24 x 24 มม.	–	940.80.051
Built-in version 3 โกดัล่าง รูปแบบที่ 3			
	Floor guide free of play for glass thicknesses of 8, 10, 12 and 12.7 mm กันแวงกระจกเปลือย สำหรับกระจกหนา 8, 10, 12, 12.7 มม.	–	940.40.032
Built-in version 4 โกดัล่าง รูปแบบที่ 4			
	Guide track 20 x 20 x 3 mm, drilled รางล่าง ขนาด 20 x 20 x 3 มม. เจาะรู	2,000	941.00.920
		3,000	941.00.930
		4,000	941.00.940
		6,000	941.00.960
	Self adhesive glide elements for glass thickness 8 mm, (Set of 6 pcs.) แถบกาวสำหรับกระจกหนา 8 มม. (1 ชุดมี 6 ชิ้น)	–	940.40.033
	Self adhesive glide elements for glass thickness 10 mm, (Set of 6 pcs.) แถบกาวสำหรับกระจกหนา 10 มม. (1 ชุดมี 6 ชิ้น)	–	940.40.034

Cover caps

ฝาครอบ



Square cover caps

ฝาครอบทรงเหลี่ยม



Rounded cover caps

ฝาครอบทรงโค้ง



Plastic chrome plated matt
พลาสติก สีโครมด้าน



Plastic brass plated polished
พลาสติก สีทองเหลืองเงา



Plastic stainless steel coloured
พลาสติก สีสแตนเลสเงา



Plastic chrome plated polished
พลาสติก สีโครมเงา



Plastic unfinished
พลาสติกไม่ทำสี

Cover cap ฝาครอบ		Material/Finish วัสดุ/สี	Packing บรรจุ	Cat. No. รหัสสินค้า
	Square, for use with glass patch retainer ฝาครอบทรงเหลี่ยม สำหรับใช้คู่กับอุปกรณ์ หนีบกระจก	Plastic chrome plated matt พลาสติก สีโครมด้าน	Set of 4 pcs. 1 ชุดมี 4 ชิ้น	940.41.028
		Plastic stainless steel coloured พลาสติก สีสแตนเลสเงา	Set of 4 pcs. 1 ชุดมี 4 ชิ้น	940.41.027
		Plastic unfinished พลาสติก ไม่ทำสี	1 pc. 1 ชิ้น	940.41.024
	Rounded, for use with glass patch retainer ฝาครอบทรงโค้ง สำหรับใช้คู่กับอุปกรณ์ หนีบกระจก	Plastic chrome plated matt พลาสติก สีโครมด้าน	Set of 4 pcs. 1 ชุดมี 4 ชิ้น	940.40.027
		Plastic brass plated polished พลาสติก สีทองเหลืองเงา	Set of 4 pcs. 1 ชุดมี 4 ชิ้น	940.40.028
		Plastic stainless steel coloured พลาสติก สีสแตนเลสเงา	Set of 4 pcs. 1 ชุดมี 4 ชิ้น	940.40.023
		Plastic chrome plated polished พลาสติก สีโครมเงา	Set of 4 pcs. 1 ชุดมี 4 ชิ้น	940.41.029
		Plastic unfinished พลาสติก ไม่ทำสี	1 pc. 1 ชิ้น	940.41.023

Order reference

Sliding door lock page 6.196

ข้อแนะนำการสั่งซื้อ

อุปกรณ์ลิ้นคดกระจก หน้า 6.196

We reserve the right to alter specifications without notice (HTH Architectural Hardware 2019).
บริษัทฯ ขอสงวนการเปลี่ยนแปลงรายละเอียดโดยไม่มีคำการแจ้งล่วงหน้า (อุปกรณ์ฮาร์ดแวร์ 2562)

Sliding door fitting Junior 80/GL HAWA

อุปกรณ์บานเลื่อน รุ่น Junior 80/GL HAWA

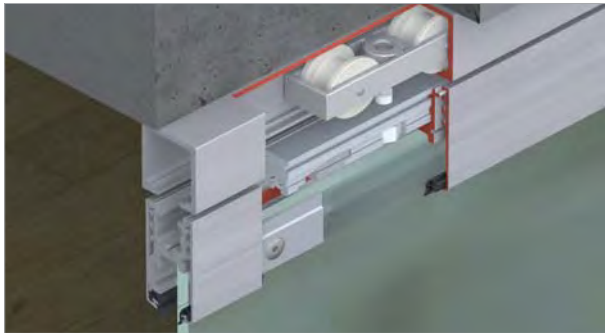

Features

- For 1- and 2-leaf sliding doors
- Suitable for tempered safety glass
- Doors height adjustable without removing the glass fixings
- Extremely secure due to solid glass fixing
- Quiet running action
- Aluminium panel with clip-on rubber

Technical data

- Max. door weight per leaf: 80 kg
- For glass thickness: 8, 9.5 and 12 mm

Material

- Running gear with plastic rollers
- Floor guide free of play plastic

Installation information

- In case of 2-leaf sliding doors, ensure that the glass leaves cannot knock against each other, use guide track with buffers

Ceiling installation and wall mounting

การติดตั้งบนผนังและเพดาน

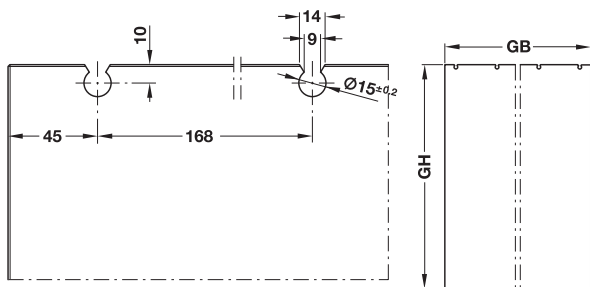

Required glass cut-outs, dimensions must be observed

ตัดกระจกตามรูปแบบที่กำหนดเท่านั้น ระยะของบานกระจก ต้องตรวจสอบทั้งหมด

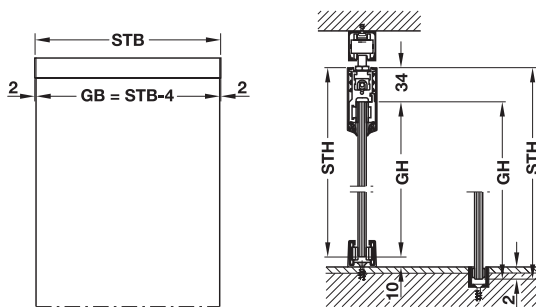

GB = glass width, GH = glass height,
STB = sliding door width, STH = sliding door height

GB = ความกว้างของกระจก, GH = ความสูงของกระจก,
STB = ความกว้างของประตูบานเลื่อน, STH = ความสูงของประตูบานเลื่อน

คุณสมบัติ

- สำหรับบานเลื่อนเดี่ยวและบานเลื่อนคู่
- เหมาะสำหรับใช้กับกระจกนิรภัย
- สามารถปรับความสูง โดยไม่ต้องเอากระจกออกก่อน
- ตัวหนีบกระจกมีความแข็งแรง
- ปราศจากเสียงรบกวน
- แผ่นเป็นอะลูมิเนียม, ตัวคลิปลงเป็นยาง

ข้อมูลทางเทคนิค

- สามารถรับน้ำหนักบานประตูสูงสุด 80 กก. ต่อหนึ่งบานประตู
- สำหรับกระจกหนา 8, 9.5 และ 12 มม.

วัสดุ

- ชุดลูกล้อ พลาสติก
- ก้านแกว่งกระจกเปลือย อะลูมิเนียมด้านในพลาสติก

ข้อมูลการติดตั้ง

- ในกรณีของบานเลื่อนคู่ กรุณาสั่งอุปกรณ์ตัวหยุดบานในรางบนเพิ่มเติม เพื่อป้องกันการชนกันของบาน

Sliding door fitting set, without running track อุปกรณ์บานเลื่อนครบชุด (ไม่รวมรางบน)	Cat. No. รหัสสินค้า
 Without soft closing mechanism ไม่มีระบบการปิดแบบนุ่มนวล	940.81.005

Packing: 1 set
ขนาดบรรจุ: 1 ชุด

Order reference

Soft close device page 6.118

ข้อแนะนำการสั่งซื้อ

อุปกรณ์ปิดแบบนุ่มนวล หน้า 6.118

We reserve the right to alter specifications without notice (HTH Architectural Hardware 2019).
บริษัทฯ ขอสงวนการเปลี่ยนแปลงรายละเอียดโดยไม่ได้มีการแจ้งล่วงหน้า (อุปกรณ์ฮาร์ดแวร์ 2562)

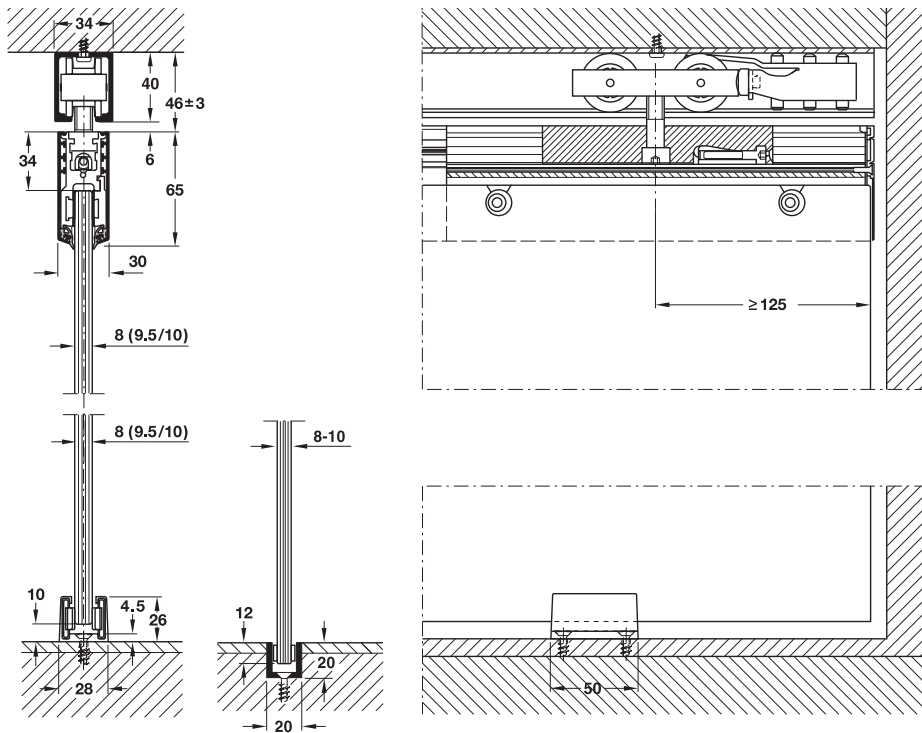

Set consisting of ประกอบด้วย		For 1-leaf สำหรับ 1 บาน	Cat. No. รหัสสินค้า
	Running gear 2-wheel M10 ลูกล้อ สกรู M10	2 pcs. 2 ชิ้น	940.80.012
	Suspension carriage with M10 suspension screw แผ่นเพลาแขวนบาน สกรู M10	2 pcs. 2 ชิ้น	940.81.017
	Track buffer with adjustable retainer ตัวหยุดบาน สามารถปรับระดับแข็ง-อ่อนได้	2 pcs. 2 ชิ้น	940.80.040
	Glass fixing profile, length 240 mm ตัวหนีบกระจก	2 pcs. 2 ชิ้น	943.31.020
	Cover cap ฝาครอบ	1 pc. 1 ชิ้น	940.40.064
	Mounting set for 2 glass fixing profile ชุดอุปกรณ์ติดตั้งกระจก	1 pc. 1 ชิ้น	940.40.098
	Allen key 4 mm length 160 mm ประแจหกเหลี่ยม	1 pc. 1 ชิ้น	940.40.097
	Adjustment tool อุปกรณ์ปรับบาน	1 pc. 1 ชิ้น	943.31.029



Order reference

Catalogue numbers refer to 1 piece. When ordering individual components, please specify the required quantity.
Please order floor guide and cover caps separately..

ข้อแนะนำในการสั่งซื้อ

สินค้าขายเป็นชิ้น กรุณาระบุจำนวนของสินค้าที่ต้องการสั่ง เมื่อท่านซื้อสินค้าแยกชุด สำหรับบานคู่ กรุณาสั่งซื้อสินค้าจำนวน 2 ชุด กรุณาสั่งซื้อกันแกว่งกระจก เปลือยและฝาครอบแยก

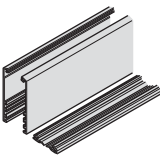
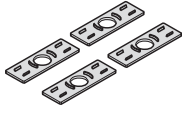
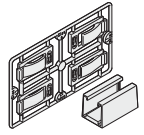
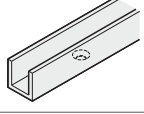
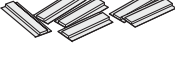
Tracks ราง	Material วัสดุ	Finish สี	Length mm ความยาว มม.	Cat. No. รหัสสินค้า
	Aluminium อะลูมิเนียม	Silver coloured anodized สีเงินไนต์	2,000	940.80.200
			3,000	940.80.300
			4,000	940.80.400
			6,000	940.80.600
		Stainless steel สแตนเลส	4,000	940.80.404
			6,000	940.80.604

Additional components อุปกรณ์เสริม	Material วัสดุ	Finish สี	Length mm ความยาว มม.	Cat. No. รหัสสินค้า
	Aluminium อะลูมิเนียม	Bright สีอะลูมิเนียมเงา	1,200	940.41.402
		Silver coloured anodized สีเงินไนต์	1,200	940.41.405
		Stainless steel coloured สแตนเลส	1,200	940.41.408
	-	For glass thickness 8 mm สำหรับกระจกหนา 8 มม.	-	940.41.050
		For glass thickness 9.5 mm สำหรับกระจกหนา 9.5 มม.	-	940.41.051
		For glass thickness 10 mm สำหรับกระจกหนา 10 มม.	-	940.41.052
	Steel เหล็ก	Silver coloured anodized สีโครมดำ	-	940.40.032
	Aluminium อะลูมิเนียม	Silver coloured anodized สีเงินไนต์	2,000	941.00.920
			3,000	941.00.930
			4,000	941.00.940
			6,000	941.00.960
	-	For glass thickness 8 mm สำหรับกระจกหนา 8 มม.	-	940.40.033
	-	For glass thickness 10 mm สำหรับกระจกหนา 10 มม.	-	940.40.034

Fixed glass panels for Junior 40/GP HAWA

อุปกรณ์รางพร้อมช่องใส่กระจกบานตายสำหรับ Junior 40/GP HAWA

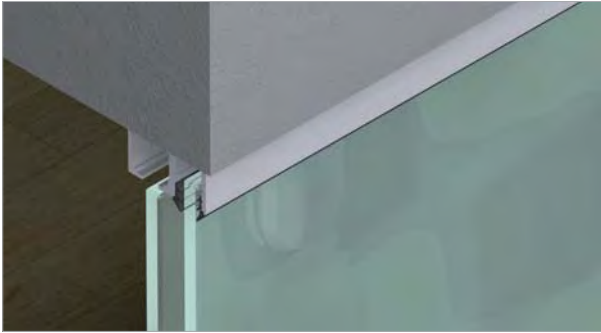

Features

- For partitioning systems
- Suitable for toughened safety glass and laminated sheet glass
- No glass preparation required

Technical data

- Max. door weight per leaf: 40 kg
- For glass thickness: Tempered safety glass 10 and 12 mm, laminated glass 10–12 mm

Material/Finish

- Aluminium clear anodized

คุณสมบัติ

- สำหรับกระจกบานตาย และบานเลื่อน
- เหมาะใช้กับกระจกนิรภัย และกระจกนิรภัยแบบลามิเนต
- ไม่ต้องเจาะกระจก

ข้อมูลทางเทคนิค

- สามารถรับน้ำหนักบานประตูสูงสุด 40 กก.
- สำหรับกระจกหนา: กระจกนิรภัย: 10 และ 12 มม.
กระจกนิรภัยลามิเนต: 10-12 มม.

วัสดุ/สี

- รางอะลูมิเนียมแอนโอด

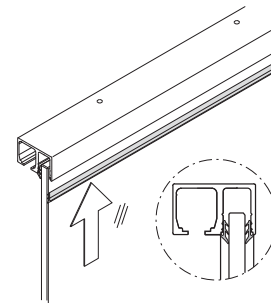
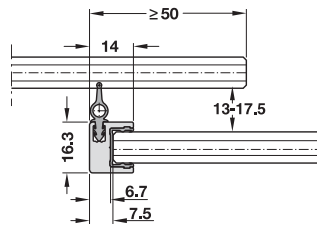
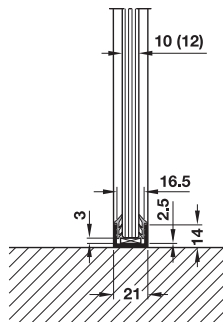
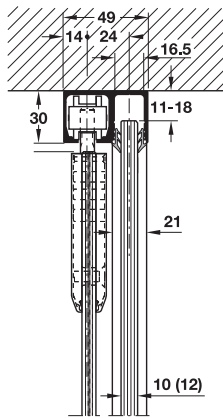

Insert rubber profile on both sides
(double order quantity)

ใช้ซีลยางทั้งสองด้านของกระจก
(สั่งซื้อสินค้าจำนวน 2 ชิ้น)

Individual components อุปกรณ์แยกขาย		Length mm ความยาว มม.	Cat. No. รหัสสินค้า
	Running track with fixed glass panels รางบนพร้อมช่องใส่กระจกบานตาย	2,000	940.40.206
		3,000	940.40.306
		4,000	940.40.406
		6,000	940.40.606
	Cover profile for running track ฝาครอบใต้รางบน	1,250	940.40.132
		3,000	940.40.307
	Floor/wall profile รางล่าง/ผนังสำหรับกระจกบานตาย	4,000	940.41.540
		6,000	940.41.560
	Rubber profile glass thickness 10 - 12 mm ซีลยางสีดำ สำหรับกระจกหนา 10 - 12 มม.	Roll 10 m ม้วนละ 10 มม.	940.41.059
	Floor/wall glass fixing piece ตัวรับกระจกล่าง/ผนังพร้อมซีล	50	940.41.054
	Vertical seal for Junior set 40/80 HAWA ซีลสันบาน สำหรับรุ่น จูเนียร์ 40/80 HAWA	2,500	940.41.825
		3,500	940.41.835

We reserve the right to alter specifications without notice (HTH Architectural Hardware 2019).
บริษัทฯ ขอสงวนการเปลี่ยนแปลงรายละเอียดโดยไม่มีคำการแจ้งเตือนหน้า (อุปกรณ์ฮาร์ดแวร์ 2562)

Fixed glass panels for Junior 80/GP, 80/GL HAWA

อุปกรณ์รางพร้อมช่องใส่กระจกบานตายสำหรับ Junior 80/GP, 80/GL HAWA

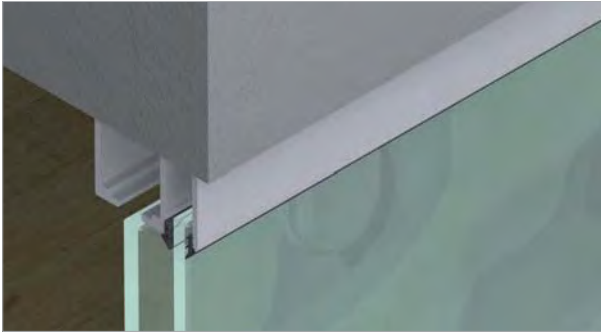

Features

- For partitioning systems
- Suitable for toughened safety glass and laminated sheet glass
- No glass preparation required

Technical data

- Max. door weight per leaf: 80 kg
- For glass thickness: Tempered safety glass: 10 and 12 mm, laminated glass: 10–12 mm

Material/Finish

- Aluminium silver coloured anodized

คุณสมบัติ

- สำหรับกระจกบานตาย และบานเลื่อน
- เหมาะใช้กับกระจกนิรภัย และกระจกนิรภัยแบบลามิเนต
- ไม่ต้องเจาะกระจก

ข้อมูลทางเทคนิค

- สามารถรับน้ำหนักบานประตูสูงสุด 80 กก.
- สำหรับกระจกหนา: กระจกนิรภัย: 10 และ 12 มม. กระจกนิรภัยลามิเนต: 10-12 มม.

วัสดุ/สี

- รางอะลูมิเนียม аноไดซ์

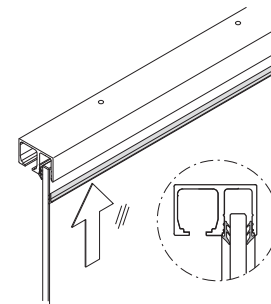
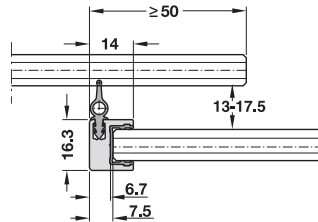
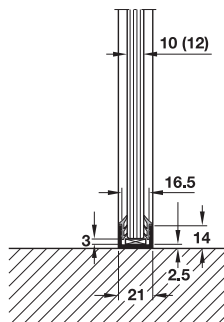
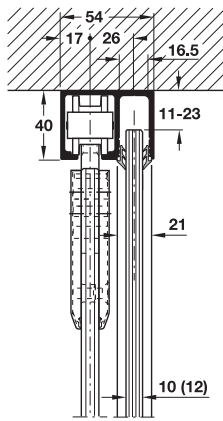

Insert rubber profile on both sides (double order quantity)

ใส่ซิลยางทั้งสองด้านของกระจก (สั่งซื้อสินค้าจำนวน 2 ชิ้น)

6

Individual components อุปกรณ์แยกขาย		Length mm ความยาว มม.	Cat. No. รหัสสินค้า
	Running track with fixed glass panels รางบนพร้อมช่องใส่กระจกบานตาย	2,000	940.80.206
		3,000	940.80.306
		4,000	940.80.406
		6,000	940.80.606
	Cover profile for running track ฝาครอบใต้รางบน	1,250	940.40.132
		3,000	940.40.307
	Floor/wall profile รางล่าง/ผนังสำหรับกระจกบานตาย	4,000	940.41.540
		6,000	940.41.560
	Rubber profile glass thickness 10–12 mm ซิลยางสีดำ สำหรับกระจกหนา 10-12 มม.	Roll 10 m ม้วนละ 10 มม.	940.41.059
	Floor/wall glass fixing piece ตัวรับกระจกล่าง/ผนังพร้อมซิล	50	940.41.054
	Vertical seal for Junior set 40/80 HAWA ซิลสันบาน สำหรับรุ่น จูเนียร์ 40/80 HAWA	2,500	940.41.825
		3,500	940.41.835

We reserve the right to alter specifications without notice (HTH Architectural Hardware 2019). บริษัทฯ ขอสงวนการเปลี่ยนแปลงรายละเอียดโดยไม่ได้มีการแจ้งล่วงหน้า (อุปกรณ์ฮาร์ดแวร์ 2562)

Fixed glass panels for Junior 120/GP HAWA

อุปกรณ์รางพร้อมช่องใส่กระจกบานตายสำหรับ Junior 120/GP HAWA

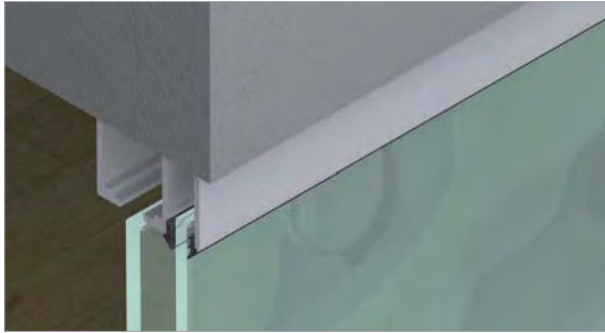

Features

- For partitioning systems
- Suitable for toughened safety glass and laminated sheet glass
- No glass preparation required

Technical data

- Max. door weight per leaf: 120 kg
- For glass thickness: Tempered safety glass 10 and 12 mm, laminated glass 10-12 mm

Material/Finish

- Aluminium silver coloured anodized

คุณสมบัติ

- สำหรับกระจกบานตาย และบานเลื่อน
- เหมาะใช้กับกระจกนิรภัย และกระจกนิรภัยแบบลามิเนต
- ไม่ต้องเจาะกระจก

ข้อมูลทางเทคนิค

- สามารถรับน้ำหนักบานประตูสูงสุด 120 กก.
- สำหรับกระจกหนา: กระจกนิรภัย: 10 และ 12 มม., กระจกนิรภัยลามิเนต: 10 - 12 มม.

วัสดุ/สี

- รางอะลูมิเนียมมอโนโคซ์

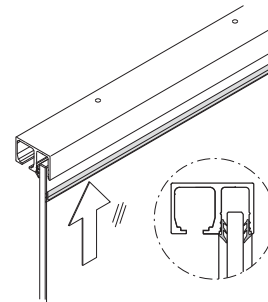
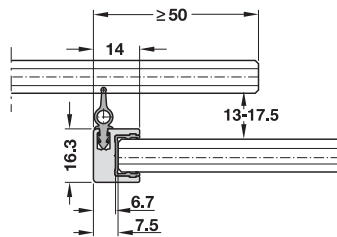
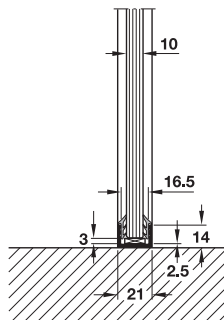
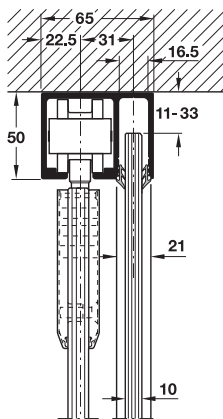

Insert rubber profile on both sides
(double order quantity)

ใส่ซิลยางทั้งสองด้านของกระจก
(สั่งซื้อสินค้าจำนวน 2 ชิ้น)

Individual components อุปกรณ์แยกขาย		Length mm ความยาว มม.	Cat. No. รหัสสินค้า
	Running track with fixed glass panels รางบนพร้อมช่องใส่กระจกบานตาย	2,000	941.20.206
		3,000	941.20.306
		4,000	941.20.406
		6,000	941.20.606
	Cover profile for running track ฝาครอบใต้รางบน	2,000	940.40.207
		3,000	940.40.307
	Floor/wall profile รางล่าง/ผนังสำหรับกระจกบานตาย	4,000	940.41.540
		6,000	940.41.560
	Rubber profile glass thickness 10–12 mm ซิลยางสีดำ สำหรับกระจกหนา 10-12 มม.	Roll 10 m ม้วนละ 10 มม.	940.41.059
	Floor/wall glass fixing piece ตัวรับกระจกล่าง/ผนังพร้อมซิล	50	940.41.054
	Vertical seal for Junior set 120 HAWA ซิลสันบาน สำหรับรุ่น Junior 120 HAWA	2,500	941.20.257
		3,500	941.20.357

We reserve the right to alter specifications without notice (HTH Architectural Hardware 2019).
บริษัทฯ ขอสงวนการเปลี่ยนแปลงรายละเอียดโดยไม่มีคำการแจ้งเตือนหน้า (อุปกรณ์ฮาร์ดแวร์ 2562)

Sliding door fitting Junior 80/G HAWA

อุปกรณ์บานเลื่อน รุ่น Junior 80/G HAWA



Features

- For 1- and 2-leaf glass sliding doors
- Suitable for tempered safety glass
- Height adjustable door leaves
- Suspension with clamp shoe
- Low wear and tear, quiet running action
- Soft and self closing mechanism (optional)

Technical data

- Max. door weight per leaf: 80 kg
- For glass thickness: 8–16 mm

Material/Finish

- Aluminium silver coloured anodized

คุณสมบัติ

- สำหรับบานเลื่อนเดี่ยวและบานเลื่อนคู่
- เหมาะสำหรับกระจกนิรภัยหนา
- สามารถปรับความสูง-ต่ำบานประตูได้
- ตัวหนีบกระจกสำหรับแขวนบาน
- หน้าสัมผัสเล็กน้อย การสึกหรอต่ำ ปราศจากเสียงรบกวน
- สามารถเพิ่มระบบปิดบานแบบนุ่มนวล

ข้อมูลทางเทคนิค

- สามารถรับน้ำหนักบานประตูสูงสุด 80 กก. ต่อหนึ่งบานประตู
- สำหรับกระจกหนา 8-16 มม.

วัสดุ/สี

- รางอะลูมิเนียมสีเงิน

Ceiling installation

การติดตั้งบนเพดาน

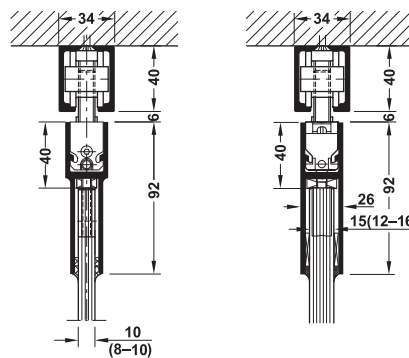

Floor guide

การติดตั้งกันแกว่ง

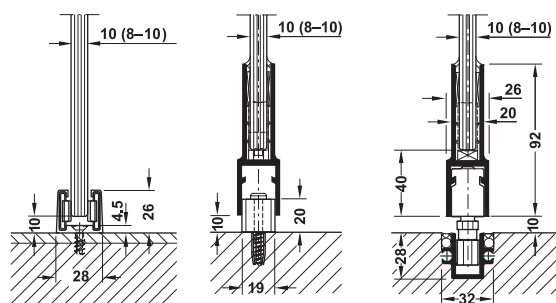

Version 1
รูปแบบที่ 1

Version 2
รูปแบบที่ 2

Version 3
รูปแบบที่ 3

Section trolley hanger and guide

ระยะการติดตั้งลูกล้อและกันแกว่งบาน

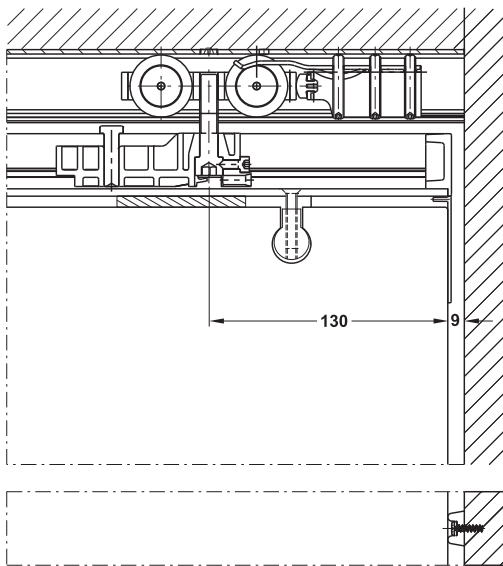

6

Sliding door fitting set, without running track อุปกรณ์บานเลื่อนครบชุด (ไม่รวมรางบนและกันแกว่งล่าง)		Cat. No. รหัสสินค้า
	Without soft closing mechanism ไม่มีระบบการปิดแบบนุ่มนวล	940.84.007

We reserve the right to alter specifications without notice (HTH Architectural Hardware 2019).
บริษัทฯ ขอสงวนการเปลี่ยนแปลงรายละเอียดโดยมิได้มีการแจ้งล่วงหน้า (อุปกรณ์ฮาร์ดแวร์ 2562)

Cut-out dimensions

รูปแบบการเจาะกระจก

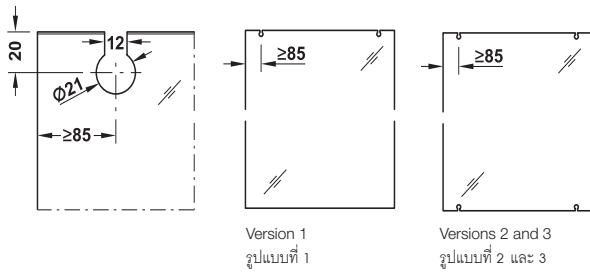

Note

Required glass cut-out dimensions must be observed.

หมายเหตุ

กรุณาตัดกระจกตามรูปแบบที่กำหนดเท่านั้น

Set consisting of ประกอบด้วย		For 1-leaf สำหรับ 1 บาน	Cat. No. รหัสสินค้า
	Running gear 2-wheel ลูกล้อ	2 pcs. 2 ชิ้น	940.80.012
	Support profile with suspension carriage and suspension screw M10 แผ่นเพลาแขวนบาน แบบฝัง สกรู M10	2 pcs. 2 ชิ้น	940.80.019
	Track buffer with adjustable retainer ตัวหยุดบาน สามารถปรับระดับแข็ง-อ่อนได้	2 pcs. 2 ชิ้น	940.80.040
	Cover cap for support profile ฝาครอบ	2 pcs. 2 ชิ้น	942.56.029
	Rubber wall buffer กันชนยางติดผนัง	1 pc. 1 ชิ้น	940.40.051
	Spanner for suspension carriage กุญแจปากตาย	1 pc. 1 ชิ้น	940.80.092

Order reference

Catalogue numbers refer to 1 piece. Please indicate the quantities when ordering individual parts. Please order 2 sets for 2-leaf sliding doors. Please order floor guide separately.

ข้อแนะนำในการสั่งซื้อ

สินค้าขายเป็นชิ้น กรุณาระบุจำนวนของสินค้าที่ต้องการสั่ง เมื่อท่านซื้อสินค้าแยกชุด สำหรับบานคู่ กรุณาสั่งซื้อสินค้าจำนวน 2 ชุด กรุณาสั่งซื้อกันแกว่งล่างเพิ่มเติมต่างหาก

Tracks ราง	Material วัสดุ	Finish สี	Length mm ความยาว มม.	Cat. No. รหัสสินค้า
	Aluminium อะลูมิเนียม	Silver coloured anodized สีเงินโนไดซ์	2,000	940.80.200
			3,000	940.80.300
			4,000	940.80.400
			6,000	940.80.600

Order reference

Soft close device page 6.118

Fixed glass panel page 6.188

ข้อแนะนำการสั่งซื้อ

อุปกรณ์ปิดแบบนุ่มนวล หน้า 6.118

อุปกรณ์หนีบกระจก หน้า 6.188

Sliding door fitting Symmetric 80/G HAWA

อุปกรณ์บานเลื่อน รุ่น Symmetric 80/G HAWA

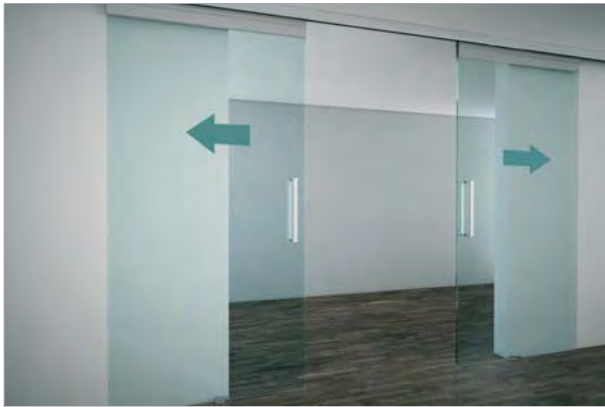

Features

- For 2-leaf glass sliding doors
- Symmetrical opening of 2 sliding doors
- Suitable for tempered safety glass
- Door height adjustable
- Suspension glass clamp connection
- Low wear and tear
- Quiet running action

Technical data

- Max. door weight per leaf: 80 kg
- For glass thickness: 8-16 mm

คุณสมบัติ

- สำหรับบานเลื่อนคู่
- สำหรับเปิดพร้อมกัน 2 บาน
- เหมาะสำหรับกระจกนิรภัยเทมเปอรอร์
- สามารถปรับความสูงบานได้
- หนีบกระจกสำหรับแขวนบาน
- หน้าสัมผัสน้อย การสึกหรอต่ำ
- ปราศจากเสียงรบกวน

ข้อมูลทางเทคนิค

- สามารถรับน้ำหนักบานประตูสูงสุด 80 กก. ต่อหนึ่งบานประตู
- สำหรับกระจกหนา 8-16 มม.

Ceiling installation and wall mounting

การติดตั้งบนผนังและเพดาน

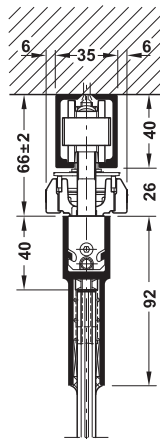

Floor guide

การติดตั้งกันแกว่ง

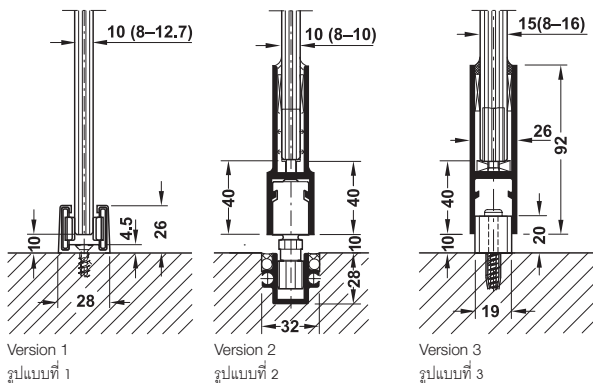

Note

Can be used for all floor guide versions. See Junior 80/G HAWA. Please order separately.

หมายเหตุ

กรุณาลังซื้อ อุปกรณ์กันแกว่งต่างหาก

Sliding door fitting set, without running track, without floor guide อุปกรณ์บานเลื่อนครบชุด (ไม่รวมรางบนและกันแกว่งล่าง)	Cat. No. รหัสสินค้า
For 2-leaf sliding door สำหรับอุปกรณ์บานเลื่อนคู่	940.81.002

Packing: 1 set
ขนาดบรรจุ: 1 ชุด

Cut-out dimensions

ระยะการเจาะกระจก

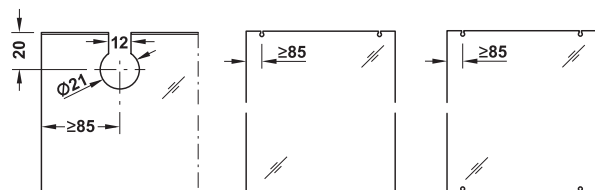

Version 1
รูปแบบที่ 1







Version 2 and 3
รูปแบบที่ 2 และ 3

Note

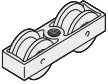
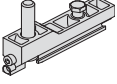
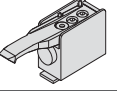
Required glass cut-out dimensions must be observed.

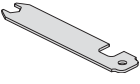
หมายเหตุ

กรุณาตัดกระจกตามรูปแบบที่กำหนดเท่านั้น

Set consisting of ประกอบด้วย		For 2-leaf สำหรับ 2 บาน	Cat. No. รหัสสินค้า
	Running gear 2-wheel ลูกล้อ	4 pcs. 4 ชิ้น	940.80.012
	Support profile with suspension carriage and suspension screw M10 แผ่นเพลาแขวนบาน แบบฝัง สกรู M10	4 pcs. 4 ชิ้น	940.80.018
	Track buffer with adjustable retainer ตัวหยุดบาน สามารถปรับระดับแข็ง-อ่อนได้	1 pc. 1 ชิ้น	940.80.040
	Cover cap for support profile ฝาครอบ	4 pcs. 4 ชิ้น	942.56.029
	Spanner for suspension carriage กุญแจปากตาย	1 pc. 1 ชิ้น	940.80.092
	Deflection roller ลูกล้อสายพาน	2 pcs. 2 ชิ้น	940.80.075
	Clamping piece for toothed belt ตัวยึดสายพาน	2 pcs. 2 ชิ้น	940.80.083
	Toothed belt 10m for 2 sliding doors with width of max. 1,200 mm สายพาน 10 ม. สำหรับบานเลื่อนคู่ความกว้างบานสูงสุด 1,200 มม.	1 pc. 1 ชิ้น	940.80.077
	Rubber wall buffer กันชนยางติดผนัง	2 pcs. 2 ชิ้น	940.40.051

Order reference

Please order floor guide separately..

ข้อแนะนำในการสั่งซื้อ

กรุณาสั่งซื้อกันแกว่งล่างแยกต่างหาก

Tracks ราง	Material วัสดุ	Finish สี	Length mm ความยาว มม.	Cat. No. รหัสสินค้า
	Aluminium อะลูมิเนียม	Silver coloured anodized สีเงินอโนไดซ์	2,000	940.80.200
			3,000	940.80.300
			4,000	940.80.400
			6,000	940.80.600

Order reference

Fixed glass panel page 6.188

ข้อแนะนำในการสั่งซื้อ

อุปกรณ์หนีบกระจก หน้า 6.188

Sliding door fitting Telescopic 80/G HAWA

อุปกรณ์บานเลื่อน รุ่น Telescopic 80/G HAWA

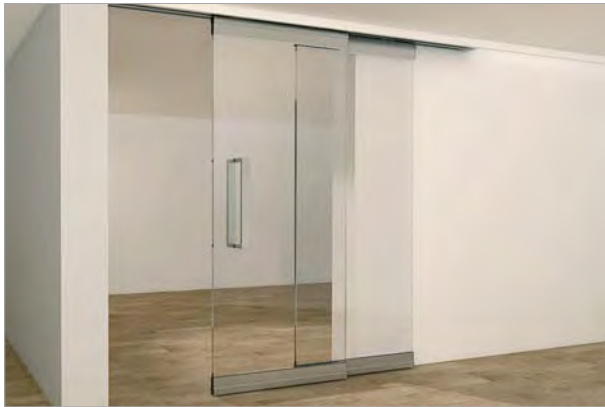

Ceiling installation and wall mounting

การติดตั้งบนผนังและเพดาน

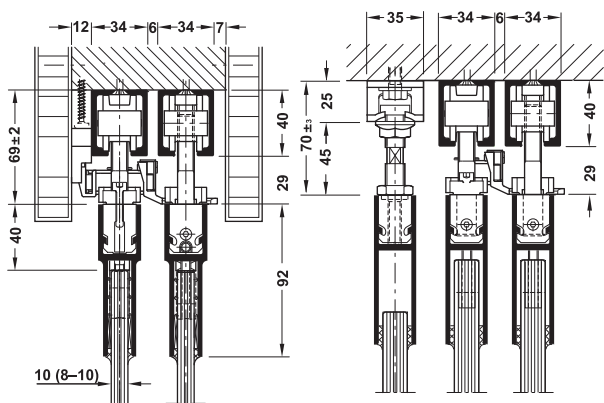

Floor guide

การติดตั้งกันแฉ่ง

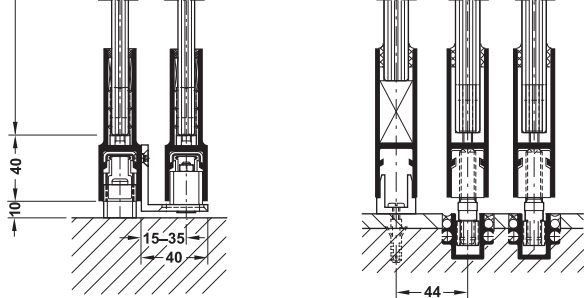

Telescopic without fixed panel
การติดตั้งแบบไม่มีบานตาย

Telescopic with fixed panel
การติดตั้งพร้อมบานตาย

STB = Sliding door width
ความกว้างบานเลื่อน

P = Door overlap (min. 75 mm)
ระยะทับบาน (>=75 มม.)

LMB = Internal width measurement
ระยะความกว้างช่องเปิด

LS = Running track
รางบน

M = Sliding door handle + safety clearance
ระยะมือจับประตู ระยะกันหนีบ

Features

- For telescopic opening of 2 sliding doors to the right and to the left
- Suitable for tempered safety glass
- Door height adjustable
- Suspension glass clamp connection
- Low wear and tear
- Quiet running action

Technical data

- Max. door weight per leaf: 80 kg
- For glass thickness: 8-16 mm
- Door width: 500-1,000 mm

คุณสมบัติ

- สำหรับบานเปิดตามกัน 2 บานโดยบานจะไปทางซ้ายหรือขวา
- เหมาะสำหรับกระจกนิรภัยเทมเปอร์
- สามารถปรับความสูงบานได้
- หนีบกระจกสำหรับแขนบาน
- หน้าสัมผัสน้อย การสึกหรอต่ำ
- ปราศจากเสียงรบกวน

ข้อมูลทางเทคนิค

- สามารถรับน้ำหนักบานประตูสูงสุด 80 กก. ต่อหนึ่งบานประตู
- สำหรับกระจกหนา 8-16 มม.
- ความกว้างบานประตูสูงสุด 500-1,000 มม.

Cut-out dimensions

ระยะการเจาะกระจก

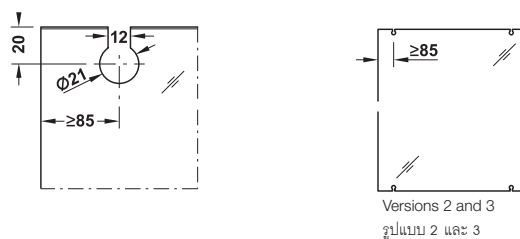

Note

Required glass cut-out dimensions must be observed.

หมายเหตุ

กรุณาตัดกระจกตามรูปแบบที่กำหนดเท่านั้น





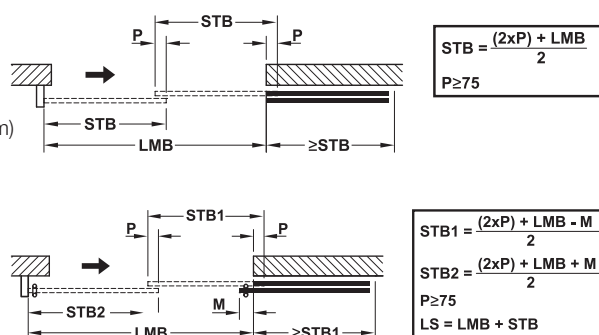









Sliding door width calculation

การคำนวณความกว้างของบาน



Sliding door fitting set, without running track, without floor guide อุปกรณ์บานเลื่อนครบชุด (ไม่รวมรางบนและกันแฉ่งล่าง)	Cat. No. รหัสสินค้า
For 2-leaf sliding doors อุปกรณ์บานเลื่อนคู่	940.80.010

Packing: 1 set
ขนาดบรรจุ: 1 ชุด

Set consisting of ประกอบด้วย		For 2-leaf สำหรับ 2 บาน	Cat. No. รหัสสินค้า
	Running gear 2-wheel ลูกล้อ	4 pcs. 4 ชิ้น	940.80.012
	Support profile with suspension carriage and suspension screw M10 แผ่นเพลาแขวนบาน แบบฝัง สกรู M10	4 pcs. 4 ชิ้น	940.80.018
	Track buffer with adjustable retainer ตัวหยุดบาน สามารถปรับระดับแข็ง-อ่อนได้	2 pcs. 2 ชิ้น	940.80.040
	Cover cap for support profile ฝาครอบ	8 pcs. 8 ชิ้น	942.56.029
	Glass retainer for glass thicknesses 8, 10, 12, 12.7, 14, 16 mm ตัวแขวนบานสำหรับกระจกหนา 8, 10, 12, 12.7, 14, 16 มม.	8 pcs. 8 ชิ้น	940.84.024
	Deflection roller with long mounting plate ลูกล้อย้ายพานแบบยาว	1 pc. 1 ชิ้น	947.00.048
	Deflection roller with short mounting plate ลูกล้อย้ายพานแบบสั้น	1 pc. 1 ชิ้น	947.00.049
	Wide follower ตัวตรึงสายพาน	1 pc. 1 ชิ้น	947.00.050
	Toothed belt, glass-fibre reinforced, length 2.7 m สายพานความยาว 2.7 มม.	1 pc. 1 ชิ้น	947.00.054
	Wall mounting/ceiling installation for complete toothed belt อุปกรณ์ยึดสายพาน	1 pc. 1 ชิ้น	947.00.053
	Carrier plate for wide follower เพลทสำหรับตัวตรึงสายพาน	1 pc. 1 ชิ้น	947.00.051
	Carrier carriage ตัวล้อคสายพาน	3 pcs. 3 ชิ้น	940.80.016
	Rubber wall buffer กันชนยางติดผนัง	1 pc. 1 ชิ้น	940.40.051
	Guide (complete) กันแกว่ง	1 pc. 1 ชิ้น	940.80.037
	Floor guide, for bottom support and glass fixing profile กันแกว่งสำหรับรางล่าง	1 pc. 1 ชิ้น	940.84.032

Order reference

Please order floor guide separately.

ข้อแนะนำในการสั่งซื้อ

กรุณาสั่งซื้อกันแกว่งล่างแยกต่างหาก

Tracks ราง	Material วัสดุ	Finish สี	Length mm ความยาว มม.	Cat. No. รหัสสินค้า
	Aluminium อะลูมิเนียม	Silver coloured anodized สีเงินอโนไดซ์	2,000	940.80.200
			3,000	940.80.300
			4,000	940.80.400
			6,000	940.80.600

Order reference

Fixed glass panel page 6.188

ข้อแนะนำในการสั่งซื้อ

อุปกรณ์หนีบกระจก หน้า 6.188

Fixed glass panel for Junior 80/G HAWA

อุปกรณ์สำหรับกระจกบานตาย รุ่น Junior 80/G HAWA

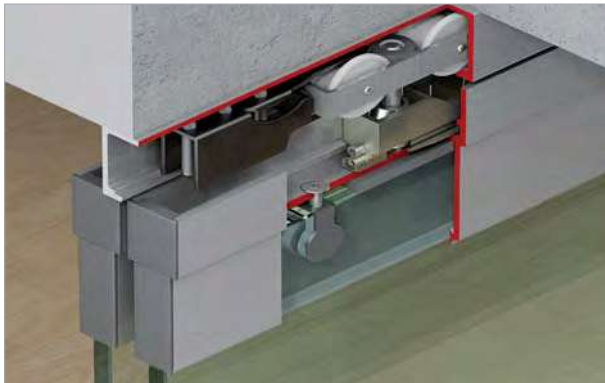

Features

- Partition system
- Suitable for tempered safety glass laminated glass

Technical data

- Max. door weight per leaf: 80 kg
- For glass thickness: 8–16 mm

คุณสมบัติ

- สำหรับกันแบ่งห้อง
- เหมาะสำหรับกระจกนิรภัยเทมเปอร์และลามิเนต

ข้อมูลทางเทคนิค

- สามารถรับน้ำหนักบานประตูสูงสุด 80 กก. ต่อหนึ่งบานประตู
- สำหรับกระจกหนา: 8-16 มม.

Cut-out dimensions

ระยะการเจาะกระจก

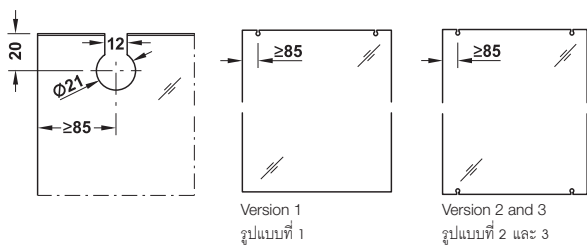

Note

Fixed glass panels can be used in combination with all floor guide versions. See Junior 80/G

หมายเหตุ

อุปกรณ์สำหรับกระจกบานตายสามารถติดตั้งได้หลากหลายรูปแบบ กรุณาดูการติดตั้งจาก Junior 80/G

Note

Required glass cut-out dimensions must be observed.

หมายเหตุ



กรุณาตัดกระจกตามรูปแบบที่กำหนดเท่านั้น





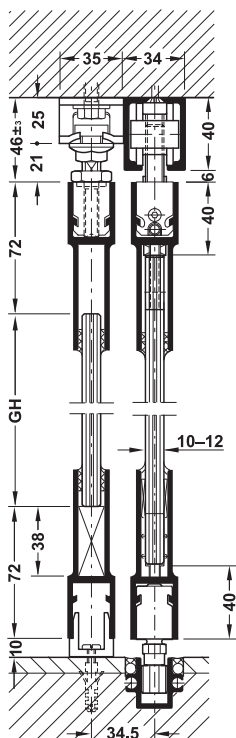





6

Ceiling installation

การติดตั้งบนผนัง



Set consisting of ประกอบด้วย		Lenght mm ความยาว มม.	Cat. No. รหัสสินค้า
	Fixing plate, 2 pcs. required for each support and glass fixing profile เพลทแขวนบาน ติดตั้ง 2 ชิ้นสำหรับบานตาย	–	940.81.024
	Fixing plate for Telescopic 80/G, 2 pcs. required for each support and glass fixing profile เพลทแขวนบานสำหรับ Telescopic 80/G ติดตั้ง 2 ชิ้นสำหรับบานตาย	–	940.81.025
	Bottom support profile for fixed glass panels รางยึดกระจกด้านล่างสำหรับบานตาย	6,000	946.36.960

Glass profile and accessories อุปกรณ์หนีบกระจกและอุปกรณ์เสริม		Lenght mm ความยาว มม.	Cat. No. รหัสสินค้า
	Cover cap for running track ฝาครอบสำหรับรางบน	–	940.80.060
	Support and glass fixing profile, glass thickness 8-10 mm ตัวหนีบกระจก สำหรับกระจกหนา 8-10 มม.	3,250	942.44.031
		6,500	942.56.765
	Cover for glass fixing profile ฝาครอบตัวหนีบกระจก	–	942.44.060
	Support and glass fixing profile, glass thickness 12-16 mm ตัวหนีบกระจกสำหรับกระจกหนา 12-16 มม.	3,250	942.56.832
		6,500	942.56.865
	Cover for glass fixing profile, glass thicknesses 12-16 mm ฝาครอบตัวหนีบกระจกสำหรับ 12-16 มม.	–	942.44.061
	Glass retainer for glass thicknesses 8, 10, 12, 12.7, 14, 16 mm (4 ps. required for each support and glass fixing profile) ตัวแขวนบานสำหรับกระจกหนา 8, 10, 12, 12.7, 14, 16 มม.	–	940.84.024
	Floor guide, for glass thicknesses 8, 10, 12 (12.7) mm (Version 1) กันแกว่งล่างสำหรับกระจกหนา 8, 10, 12, 12.7 มม.	–	940.40.032
	Floor guide, for bottom support and glass fixing profile (Version 2) กันแกว่งล่างสำหรับรางล่าง	–	940.84.032
	Guide track 31 X 28 mm, pre-drilled (Version 3) รางล่าง 31 X 28 มม.	2,000	946.03.200
		4,000	946.03.400
		6,000	946.03.600
	Guide piece with zero clearance, 14 mm, with carriage (Version 3) ไกด์ล่าง	–	916.12.060
	Connecting pin for guide track (order 2 pcs. for each guide track connection) แกนต่อราง	–	946.12.090

Order reference

Order only 1 support and glass fixing profile for floor guide version 1

ข้อแนะนำในการสั่งซื้อ

สำหรับการติดตั้งกันแกว่งล่างรูปแบบที่ 1 กรุณาสั่งซื้อตัวหนีบกระจก 1 ชิ้นเท่านั้น

Order reference

Sliding door fitting Junior 80/G page 6.182

ข้อแนะนำในการสั่งซื้อ

อุปกรณ์บานเลื่อน Junior 80/G หน้า 6.182

Sliding door fitting Junior 250/G HAWA

อุปกรณ์บานเลื่อน รุ่น Junior 250/G HAWA

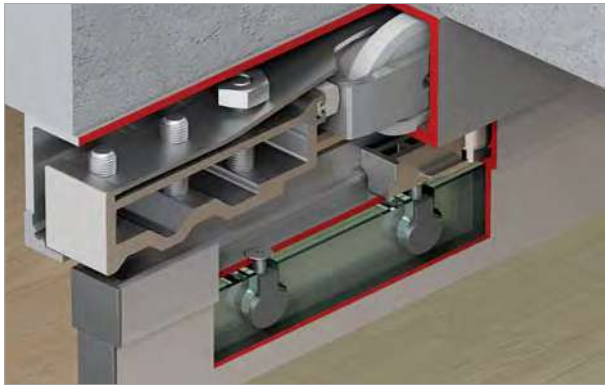

Features

- For 1- and 2-leaf glass sliding doors
- Suitable for tempered safety glass
- Height adjustable door leaves +/- 15 mm
- Suspension with clamp installation
- Low wear and tear
- Quiet running action

Technical data

- Max. door weight per leaf: 250 kg
- For glass thickness: 8–16 mm

คุณสมบัติ

- สำหรับบานเลื่อนเดี่ยวและบานเลื่อนคู่
- เหมาะสำหรับกระจกนิรภัยเทมเปอร์
- สามารถปรับความสูง-ต่ำบานประตูได้ +/- 15 มม.
- ตัวหนีบกระจกสำหรับแขวนบาน
- หน้าที่สัมผัสน้อย การสึกหรอต่ำ
- ปราศจากเสียงรบกวน

ข้อมูลทางเทคนิค

- สามารถรับน้ำหนักบานประตูสูงสุด 250 กก. ต่อหนึ่งบานประตู
- สำหรับกระจกหนา: 8-16 มม.

Ceiling installation and wall mounting

การติดตั้งบนผนังและเพดาน

Section trolley hanger and guide

การติดตั้งบนผนังและเพดาน

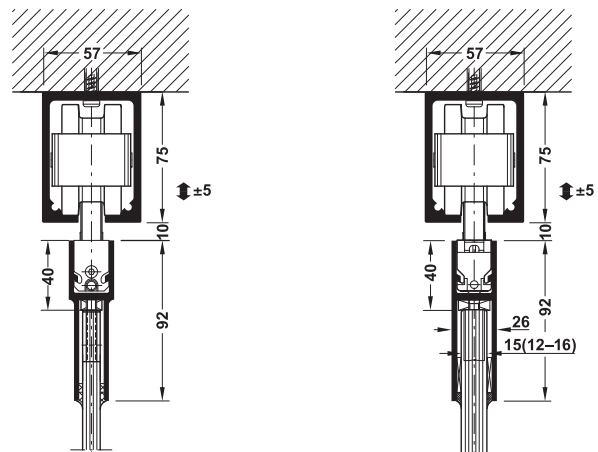
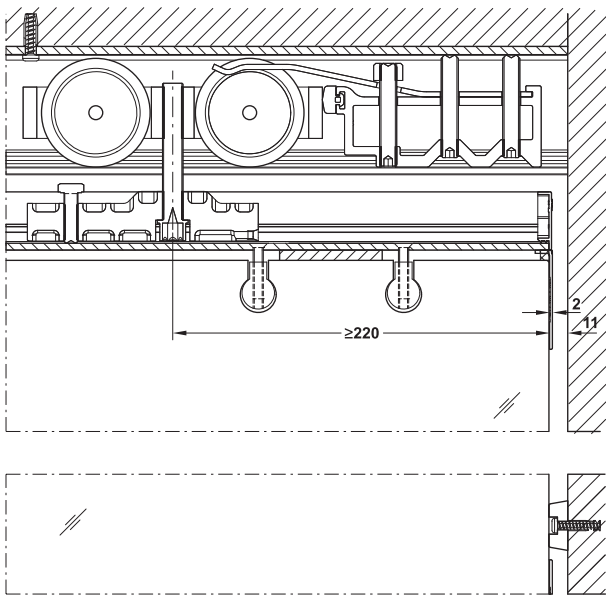

Floor guide

การติดตั้งกันแกว่ง

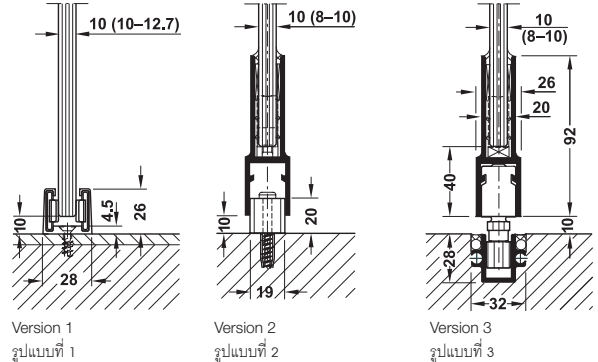

Sliding door fitting set, without running track, without floor guide
อุปกรณ์บานเลื่อนครบชุด (ไม่รวมรางบนและกันแกว่งล่าง)

Without soft closing mechanism
ไม่มีระบบการปิดแบบนุ่มนวล

Cat. No.
รหัสสินค้า
942.56.003

Packing: 1 set
ขนาดบรรจุ: 1 ชุด

Cut-out dimensions

ระยะการเจาะกระจก

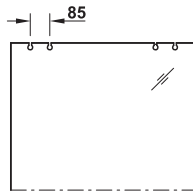
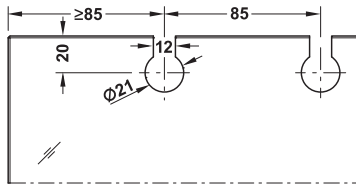

Version 1
รูปแบบที่ 1

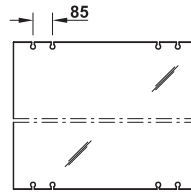

Version 2 and 3
รูปแบบที่ 2 และ 3

Note

Required glass cut-out dimensions must be observed.

หมายเหตุ
กรุณาตัดกระจกตามรูปแบบที่กำหนดเท่านั้น

Set consisting of ประกอบด้วย		For 1-leaf สำหรับ 1 บาน	Cat. No. รหัสสินค้า
	Running gear 2-wheel ลูกล้อ	2 pcs. 2 ชิ้น	942.56.012
	Support profile with suspension carriage and suspension screw M10 แผ่นเพลาทแขวนบาน แบบฝัง สกรู M10	2 pcs. 2 ชิ้น	942.56.023
	Track buffer with adjustable retainer ตัวหยุดบาน สามารถปรับระดับแข็ง-อ่อนได้	2 pcs. 2 ชิ้น	942.56.041
	Cover cap for support profile ฝาครอบ	2 pcs. 2 ชิ้น	942.56.029
	Rubber wall buffer กันชนยางติดผนัง	1 pc. 1 ชิ้น	941.60.051
	Spanner for suspension carriage กุญแจปากตาย	1 pc. 1 ชิ้น	940.40.092

Order reference

Catalogue numbers refer to 1 piece. Please indicate the quantities when ordering individual parts. Please order 2 sets for 2-leaf sliding doors. Please order floor guide separately.

ข้อแนะนำในการสั่งซื้อ

สินค้าที่ระบุในแคตตาล็อกขายเป็นชิ้น กรุณาระบุจำนวนของสินค้าที่ต้องการสั่ง สำหรับบานเลื่อนคู่ กรุณาสั่งซื้อสินค้าจำนวน 2 ชุด กรุณาสั่งซื้อกันแกว่งล่างเพิ่มเติมต่างหาก

Tracks ราง	Material วัสดุ	Finish สี	Length mm ความยาว มม.	Cat. No. รหัสสินค้า
	Aluminium อะลูมิเนียม	Silver coloured anodized สีเงินไอไดซ์	2,000	942.56.920
			3,000	942.56.930
			4,000	942.56.940
			6,000	942.56.960
	–	–	–	942.56.090

Side-fix angle profile HAWA Junior

อุปกรณ์บานเลื่อนติดผนัง HAWA Junior



Angle bracket for timber sliding door applications

การประยุกต์ใช้ตัวโครงแขวนรางสำหรับประตูบานเลื่อนไม้

Junior 40

อุปกรณ์บานเลื่อน รุ่นจูเนียร์ 40

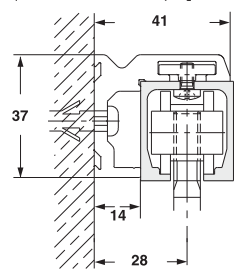

Junior 80

อุปกรณ์บานเลื่อน รุ่นจูเนียร์ 80

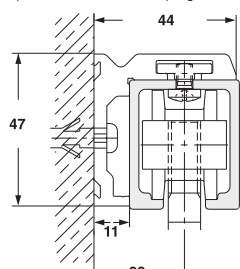

Angle bracket for glass sliding door applications

การประยุกต์ใช้ตัวโครงแขวนรางสำหรับกระจกบานเลื่อน

Junior 40

อุปกรณ์บานเลื่อน รุ่นจูเนียร์ 40

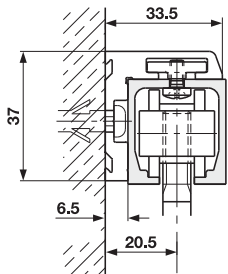

Junior 80

อุปกรณ์บานเลื่อน รุ่นจูเนียร์ 80

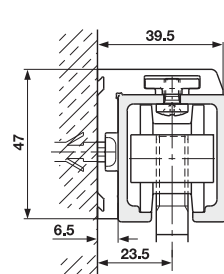

Features

- Elegant design with concealed mounting
- Continuous profile for simple leveling
- Easy and fast to install
- No drilling of running track and angle profile
- No additional support structure required
- Can be used for timber or glass sliding doors

Technical data

- Max. door weight per leaf: 40 or 80 kg

Material/Finish

- Angle profile aluminium clear anodized
- Cover caps plastic grey

คุณสมบัติ

- รูปแบบสวยงามพร้อมอุปกรณ์ติดตั้งแบบซ่อน
- โครงต่อเนื่องได้ระนาบเดียวกัน
- ติดตั้งง่ายและรวดเร็ว
- ไม่ต้องเจาะรางบนและโครงแขวนราง
- ไม่ต้องการโครงเสริม
- สามารถใช้ได้กับประตูบานเลื่อนไม้และกระจก



ข้อมูลทางเทคนิค

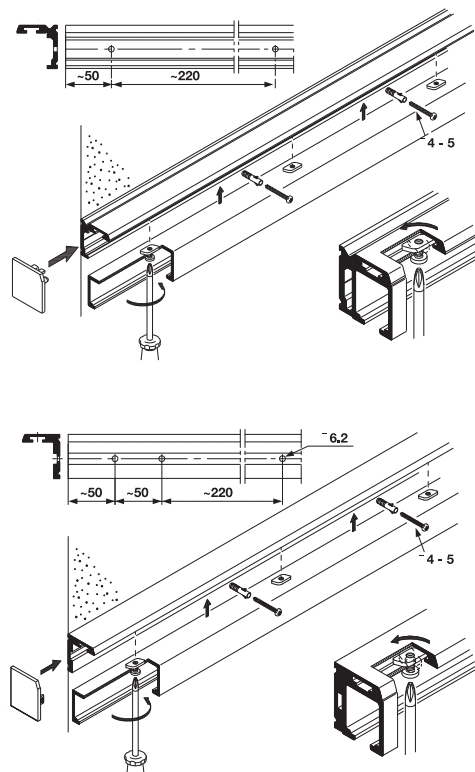

- สามารถรับน้ำหนักบานประตูสูงสุด 40 หรือ 80 กก. ต่อหนึ่งบานประตูวัสดุ/สี
- โครงเข้ามุม: อะลูมิเนียม อนโนไดซ์
- ฝาครอบ: พลาสติก สีเทา

Easy and fast installation of angle profile and running track

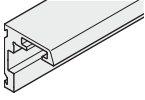
การติดตั้งโครงแขวนรางและรางบนง่ายและรวดเร็ว

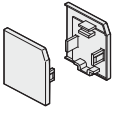

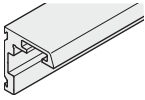
For wall mounted sliding door applications with Junior 40 running tracks การประยุกต์ใช้บานเลื่อนประตูติดผนัง รุ่นจูเนียร์ 40 พร้อมรางบน		Length mm ความยาว มม.	Cat. No. รหัสสินค้า
	Angle profile, for glass sliding doors, pre-drilled โครงแขวนราง สำหรับบานเลื่อนกระจก	2,000	940.40.201
		4,000	940.40.401
		6,000	940.40.601
	Angle profile, for timber sliding doors, pre-drilled โครงแขวนราง สำหรับประตูบานเลื่อนไม้	2,000	940.40.203
		4,000	940.40.403
		6,000	940.40.603
	Fastening bolts and nuts, set of 10 pcs. (sufficient for 2,000 mm track length) น็อตและสกรู 1 ชุดมี 10 ชิ้น (เหมาะสำหรับรางยาว 2,000 มม.)	1 set 1 ชุด	940.40.099
	Cover caps, for angle profile and running track for glass sliding doors ฝาครอบ สำหรับโครงแขวนรางและรางบน สำหรับบานเลื่อนกระจก	1 pair 1 คู่	940.40.061
	Cover caps, for angle profile and running track for timber sliding doors ฝาครอบ สำหรับโครงแขวนรางและรางบน สำหรับประตูบานเลื่อนไม้	1 pair 1 คู่	940.40.063

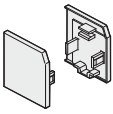
For wall mounted sliding door applications with Junior 80 running tracks การประยุกต์ใช้บานเลื่อนประตูติดผนัง รุ่นจูเนียร์ 80 พร้อมรางบน		Length mm ความยาว มม.	Cat. No. รหัสสินค้า
	Angle profile, for glass sliding doors, pre-drilled โครงแขวนราง สำหรับบานเลื่อนกระจก	2,500	940.80.251
		4,000	940.80.401
		6,000	940.80.601
	Angle profile, for timber sliding doors, pre-drilled โครงแขวนราง สำหรับประตูบานเลื่อนไม้	2,500	940.80.203
		4,000	940.80.403
		6,000	940.80.603
	Fastening bolts and nuts, set of 10 pcs. (sufficient for 2,000 mm track length) น็อตและสกรู 1 ชุดมี 10 ชิ้น (เหมาะสำหรับรางยาว 2,000 มม.)	1 set 1 ชุด	940.80.099
	Cover caps, for angle profile and running track for glass sliding doors ฝาครอบ สำหรับโครงแขวนรางและรางบน สำหรับบานเลื่อนกระจก	1 pair 1 คู่	940.80.061
	Cover caps, for angle profile and running track for timber sliding doors ฝาครอบ สำหรับโครงแขวนรางและรางบน สำหรับประตูบานเลื่อนไม้	1 pair 1 คู่	940.80.063

Order reference

Please order running tracks and fitting sets separately.

ข้อแนะนำในการสั่งซื้อ

กรุณาแยกสั่งชุดอุปกรณ์และรางบน

Assembly wedge

ลิ้ม

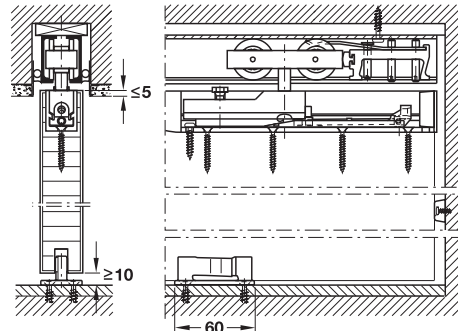
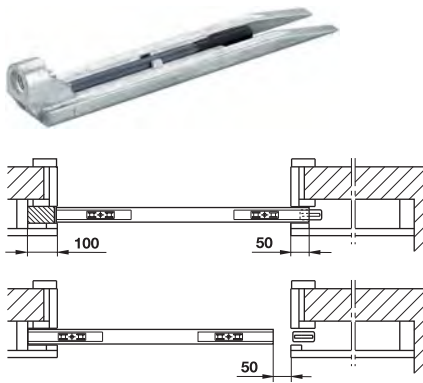

Fixing

Consider for the constructions:

- If a pelmet is fitted, this must either be removable or a 100 mm wide removable lock strip must be fitted on the lock side.
- The sliding door must run max. 5 mm in the ceiling or in the top of the door lining
- When closed, the sliding door must not protrude more than 50 mm into the cavity

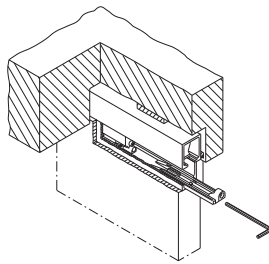

Features

- For end fixing of sliding doors running in the ceiling
- Allows installation and removal of the sliding doors without disassembly of the door lining and cover

คุณสมบัติ

- เหมาะสำหรับการยึดปลายของเฟลทแบบฝัง
- สามารถติดตั้งและถอดบานเลื่อนประตูโดยปราศจากการถอดชิ้นส่วน ของขอบประตูและฝาครอบ

Suitable for เหมาะสำหรับอุปกรณ์บานเลื่อน	Cat. No. รหัสสินค้า
Junior 80/G, 120/B, 120/G, 250/B, 250/G	940.80.050

Packing: 2 pc.
ขนาดบรรจุ: 2 ชิ้น

การยึด

การพิจารณาโครงสร้าง

- กรณีที่มีการติดตั้งกรอบ ต้องถอดกรอบออก หรือแถบตัวล็อคต้องติดห่างจากด้านล็อค 100 มม.
- ประตูบานเลื่อนต้องมีช่องห่างมากที่สุด 5 มม. กับเพดาน
- เมื่อปิด บานเลื่อนประตูต้องไม่ยื่นออกมาไม่เกิน 50 มม. จากช่อง

Double-sided adhesive tape

เทปกาว 2 หน้า

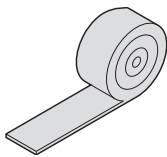

Features

- For glass edge protection profile

คุณสมบัติ

- สำหรับป้องกันขอบกระจก

Length m ความยาว ม.	Cat. No. รหัสสินค้า
Roll at 50 m each ม้วนละ 50 ม.	943.19.000

Self-adhesive glide elements

เทปกาว

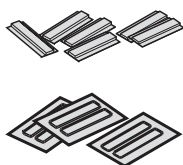

Features

- Set of 6 pcs.

คุณสมบัติ

- 1 ชุดมี 6 ชิ้น

For glass thickness สำหรับกระจกหนา มม.	Cat. No. รหัสสินค้า
8	940.40.033
10	940.40.034

Centering door stop

กันชนประตูติดผนัง

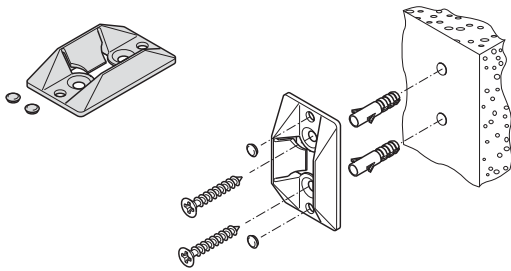

Features

- For doors without lock
- With rubber buffer
- Mounting on the wall

Material/Finish

- Plastic grey

คุณสมบัติ

- สำหรับบานเลื่อนไม่มีล็อก
- พร้อมยางกันกระแทก
- ยึดติดกับผนัง

วัสดุ/สี

- พลาสติก สีเทา

Dimension mm ขนาด มม.	Cat. No. รหัสสินค้า
60 x 33 x 14	941.24.042

Sealing profile

ซีล



Features

- For glass thickness: 8–10 mm
- For glass distance: 4 mm
- Self adhesive

Material

- Rubber

คุณสมบัติ

- สำหรับกระจกหนา 8-10 มม.
- สำหรับระยะห่างกระจก 4 มม.
- มีกาวสำหรับติดตั้งในตัว

วัสดุ

- ยาง

Length ความยาว	Colour สี	Cat. No. รหัสสินค้า
Roll at 5 m each ม้วนละ 5 ม.	Black สีดำ	404.95.324
Roll at 10 m each ม้วนละ 10 ม.		404.95.325
Roll at 5 m each ม้วนละ 5 ม.	Transparent สีดํา	943.31.205
Roll at 10 m each ม้วนละ 10 ม.		943.31.210

Vertical sealing profile

ซีล

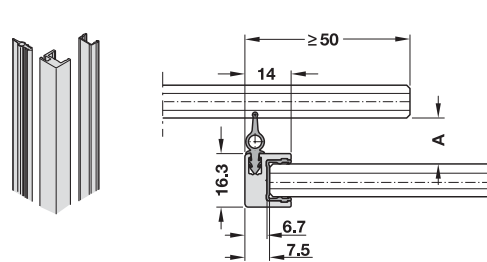

Features

- For all-glass sliding doors with fixed glass panels
- For glass thickness: 8–12.7 mm

Material

- Aluminium

คุณสมบัติ

- สำหรับบานเลื่อนที่มีกระจกบานตาย
- สำหรับกระจกหนา 8-12.7 มม.

วัสดุ

- อะลูมิเนียม

Dim. A mm ขนาด A มม.	Colour สี	Length mm ความยาว มม.	Cat. No. รหัสสินค้า
13–17.5	Silver coloured anodized สีเงินอโนไดซ์	2,500	940.41.825
		3,500	940.41.835
18–19.5		2,500	941.19.725
		3,500	941.19.735
20–21.0		2,500	941.20.257
		3,500	941.20.357
13–17.5	Stainless steel coloured สีสแตนเลส	2,500	940.41.826
		3,500	940.41.836
18–19.5		2,500	941.19.726
		3,500	941.19.736

Sliding door lock Toplock

อุปกรณ์ล็อกกระจกบานเลื่อน สำหรับบานเลื่อนกระจก Toplock



Features

- For 1- and 2-leaf glass sliding doors
- Suitable for toughened safety glass and laminated sheet glass
- Suitable for DIN left and DIN right

Technical data

- Max. weight per door leaf: 120 kg
- For glass thickness: Tempered safety glass 8, 10, 12, 12.7 mm, laminated glass 8.7-12.7 mm

คุณสมบัติ

- สำหรับบานเลื่อนเดี่ยวและบานเลื่อนคู่
- เหมาะใช้กับกระจกนิรภัยและกระจกนิรภัยแบบลามิเนต
- ใช้ได้ทั้งบานเลื่อนซ้ายและบานเลื่อนขวา

ข้อมูลทางเทคนิค

- สามารถรับน้ำหนักบานประตูสูงสุด 120 กก.
- สำหรับกระจกหนา: กระจกนิรภัย: 8, 10, 12, 12.7 มม.
กระจกนิรภัยลามิเนต: 8.7-12.7 มม.

With counter case

ตัวรับลิ้นกุญแจอยู่ที่กระจกบานเลื่อน

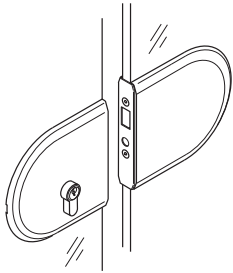

HAWA-Junior 40/80/120/GP
HAWA-Junior 40/80/GS

With fixed glass panels

ตัวรับลิ้นกุญแจอยู่ที่กระจกบานตาย

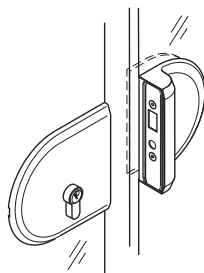

HAWA-Junior 40/80/120/GP

With angled profile for wall mounting

ตัวรับลิ้นกุญแจอยู่ที่ผนัง

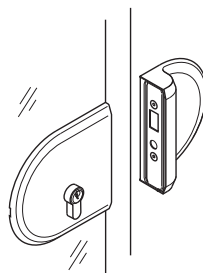

HAWA-Junior 40/80/120/GP

With wall connection

เพลทรับลิ้นกุญแจอยู่ในรางยึดกับผนัง

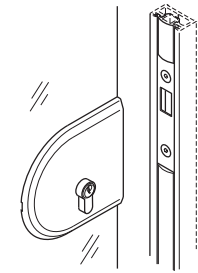

HAWA-Junior 40/80/120/GP
HAWA-Junior 40/80/GS

Cut out dimension

แบบตัดกระจก

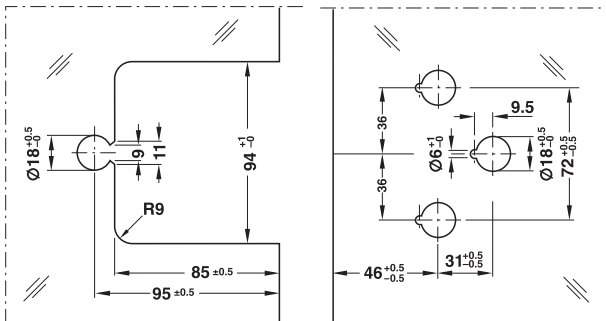

Required glass cut outs sliding door lock and counter case

กรุณาตัดกระจกตามรูปแบบที่กำหนดสำหรับล็อกบานเลื่อนและตัวรับลิ้นกุญแจอยู่ที่บานเลื่อนกระจก

Required glass cut outs for lock bracket with striking plate

กรุณาตัดกระจกตามรูปแบบที่กำหนดสำหรับตัวรับลิ้นกุญแจอยู่ที่กระจกบานตาย

Lock

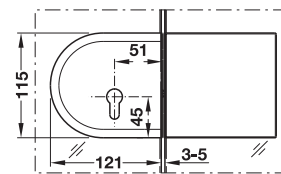

ล็อกบานเลื่อน

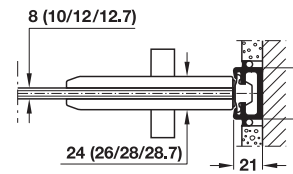

Wall connection

รางใส่แผ่นรับลิ้นกุญแจ

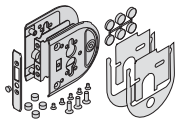
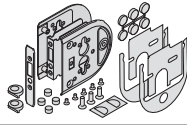

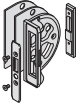
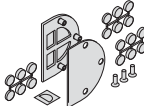
Lock ตัวล็อกบานเลื่อน		Cat. No. รหัสสินค้า
	All-glass sliding door lock for profile cylinder, without cover plates ตัวล็อกบานเลื่อนประตูกระจกสำหรับใส่กุญแจระบบ PC ไม่รวมฝาครอบ	941.24.022
Counter case ตัวรับลิ้นกุญแจกระจกบานเลื่อน		Cat. No. รหัสสินค้า
	Strike patch, without cover caps, with set of centring pieces ตัวรับลิ้นกุญแจไม่รวมฝาครอบ	941.24.033
Accessories for lock and counter case อุปกรณ์เสริมสำหรับล็อก และตัวรับลิ้นกุญแจ		Cat. No. รหัสสินค้า
	Drilling jig for lock and counter case อุปกรณ์กำหนดจุดเจาะสำหรับตัวล็อกตัวรับลิ้นกุญแจ และตลับตัวล็อก	941.24.090
	Security escutcheon 12 mm for profile cylinder 17/61 mm ฝาครอบใส่กุญแจ 12 มม.	946.31.900
Lock brackets ตัวรับลิ้นกุญแจกระจกบานตายผนัง		Cat. No. รหัสสินค้า
	Lock bracket with striking plate, without cover cap ตัวรับลิ้นกุญแจกระจกบานตาย/ผนัง, ไม่รวมฝาครอบ	941.24.031
	Lock bracket with striking plate, for fixed glass panels อุปกรณ์ติดตั้งตัวรับลิ้นกุญแจสำหรับกระจกบานตาย	941.24.034

Lining for striking plate

ฐานรองตัวรับลิ้นกุญแจ

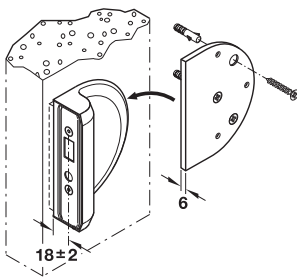





Material/Finish

- Aluminium silver coloured anodized

วัสดุ/สี

- อะลูมิเนียม สีเงินอโนไดซ์

Lining for striking plate ฐานรองตัวรับลิ้นกุญแจ		Thickness mm ความหนา มม.	Cat. No. รหัสสินค้า
	In combination with fixed glass panels เพลทรองตัวรับลิ้นกุญแจสำหรับกระจกบานตาย	9	941.24.092
	In combination with Hawa-Junior 40 angled profile เพลทรองตัวรับลิ้นกุญแจสำหรับผนัง ใช้คู่กับรางยึดผนัง รุ่นจูเนียร์ 40	3	941.24.093
	In combination with Hawa-Junior 80 angled profile เพลทรองตัวรับลิ้นกุญแจสำหรับผนัง ใช้คู่กับรางยึดผนัง รุ่นจูเนียร์ 80	6	941.24.091
	In combination with Hawa-Junior 120 angled profile เพลทรองตัวรับลิ้นกุญแจสำหรับผนัง ใช้คู่กับรางยึดผนัง รุ่นจูเนียร์ 120	12	941.24.094

Order reference



The base plates are only required in combination with Hawa Junior angled profile for wall mounting and Hawa Junior 120 without angled profile.

ข้อแนะนำในการสั่งซื้อ

ฐานรองตัวรับลิ้นกุญแจติดตั้งสำหรับกรณีเลือกใช้รางสำหรับยึดผนัง Junior และกรณีติดตั้งรุ่น Junior 120 เท่านั้น

Wall connection

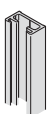
รางใส่แผ่นรับ

Wall connection รางใส่แผ่นรับ		Finish สี	Thickness ความหนา	Cat. No. รหัสสินค้า
	Wall profile (W x H) 35 x 21 mm, aluminium รางติดผนังสำหรับเพลทรับลิ้นกุญแจ อะลูมิเนียม (ก x ส) 35 x 21 มม.	Silver coloured anodized สีเงิน อโนไดซ์	2,500 mm	941.24.925
			3,500 mm	941.24.935
		Stainless steel coloured anodized สีสแตนเลส อโนไดซ์	2,500 mm	941.24.825
			3,500 mm	941.24.835
	Rubber buffer for wall profile (W x H) 28 x 21 mm ยางกันกระแทก (ก x ส) 28 x 21 มม.	Black สีดำ	Roll à 2.5 m ม้วนละ 2.5 ม.	941.24.081
			Roll à 3.5 m ม้วนละ 3.5 ม.	941.24.082
	Locking plate for wall profile, with centring unit เพลทรับลิ้นกุญแจ	Black สีดำ	–	941.24.040

Cover caps



ฝาครอบ

Material

- Plastic

วัสดุ

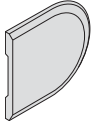
- พลาสติก

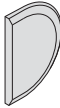
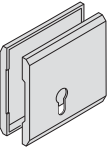
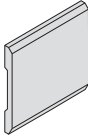
Cover caps ฝาครอบ	Finish สี	Cat. No. รหัสสินค้า
 <p>Pair of cover plates for lock (profile cylinder), round ฝาครอบสำหรับตัวล็อก (ใส่กุญแจ PC) ทรงโค้ง</p>	Stainless steel coloured สีสแตนเลสเงา	941.24.129
	Untreated พลาสติกไม่ทำสี	941.24.120
	Chome plated matt สีโครมด้าน	941.24.124
	Chome plated polished สีโครมเงา	941.24.122
	Brass plated polished สีทองเหลืองเงา	941.24.128
 <p>Cover plate for counter case, round ฝาครอบสำหรับตัวรับลิ้นกุญแจ ติดกระจกบานเลื่อน</p>	Stainless steel coloured สีสแตนเลสเงา	941.24.139
	Untreated พลาสติกไม่ทำสี	941.24.130
	Chome plated matt สีโครมด้าน	941.24.134
	Chome plated polished สีโครมเงา	941.24.132
	Brass plated polished สีทองเหลืองเงา	941.24.138
 <p>Cover plate for lock bracket with striking plate ฝาครอบสำหรับตัวรับลิ้นกุญแจ ติดกระจกบานตาย/ผนัง</p>	Stainless steel coloured สีสแตนเลสเงา	941.24.149
	Untreated พลาสติกไม่ทำสี	941.24.140
	Chome plated matt สีโครมด้าน	941.24.144
	Chome plated polished สีโครมเงา	941.24.142
 <p>Cover plate for lock bracket ฝาครอบสำหรับตัวรับลิ้นกุญแจ ติดกระจกบานตาย ทรงโค้ง</p>	Stainless steel coloured สีสแตนเลสเงา	941.24.063
	Untreated พลาสติกไม่ทำสี	941.24.064
	Chome plated matt สีโครมด้าน	941.24.060
	Chome plated polished สีโครมเงา	941.24.061
 <p>Pair of cover plates for lock (profile cylinder), square ฝาครอบสำหรับตัวล็อก (ใส่กุญแจ PC) ทรงเหลี่ยม</p>	Stainless steel coloured สีสแตนเลสเงา	941.24.229
	Untreated พลาสติกไม่ทำสี	941.24.220
	Chome plated matt สีโครมด้าน	941.24.224
	Stainless steel coloured สีสแตนเลสเงา	941.24.239
 <p>Cover plate for counter case, square ฝาครอบสำหรับตัวรับลิ้นกุญแจ ติดกระจกบานเลื่อน ทรงเหลี่ยม</p>	Untreated พลาสติกไม่ทำสี	941.24.230
	Chome plated matt สีโครมด้าน	941.24.234

We reserve the right to alter specifications without notice (HTH Architectural Hardware 2019).
บริษัทฯ ขอสงวนสิทธิ์ในการเปลี่ยนแปลงรายละเอียดโดยไม่มีแจ้งล่วงหน้า (อุปกรณ์ฮาร์ดแวร์ 2562)

Glass door seals

ซีลประตูกระจก

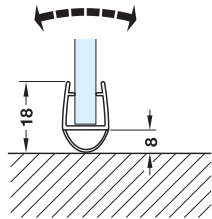

Features

- Soft PVC, transparent
- Protection against cold, draught and moisture

คุณสมบัติ

- ซอฟท์พีวีซี สีใส
- ป้องกันสภาพอากาศที่หนาวเย็นและความชื้น

For glass thicknesses mm สำหรับกระจกหนา มม.	Length mm ความยาว มม.	Cat. No. รหัสสินค้า
8–10	2,170	950.17.600
10–12	2,400	950.17.814

Packing: 1 pc.
ขนาดบรรจุ: 1 ชิ้น

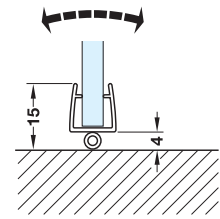

Features

- Soft PVC, transparent
- Protection against cold, draught and moisture

คุณสมบัติ

- ซอฟท์พีวีซี สีใส
- ป้องกันสภาพอากาศที่หนาวเย็นและความชื้น

For glass thicknesses mm สำหรับกระจกหนา มม.	Length mm ความยาว มม.	Cat. No. รหัสสินค้า
8–10	2,170	950.17.630
10–12	2,400	950.17.631

Packing: 1 pc.
ขนาดบรรจุ: 1 ชิ้น

6

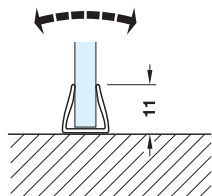

Features

- Soft PVC, transparent
- Protection against cold, draught and moisture

คุณสมบัติ

- ซอฟท์พีวีซี สีใส
- ป้องกันสภาพอากาศที่หนาวเย็นและความชื้น

For glass thicknesses mm สำหรับกระจกหนา มม.	Length mm ความยาว มม.	Cat. No. รหัสสินค้า
8–10	2,170	950.17.620
10–12	2,400	950.17.621

Packing: 1 pc.
ขนาดบรรจุ: 1 ชิ้น

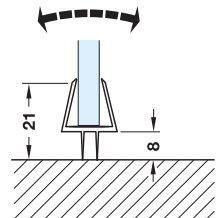

Features

- Soft PVC, transparent
- Protection against cold, draught and moisture

คุณสมบัติ

- ซอฟท์พีวีซี สีใส
- ป้องกันสภาพอากาศที่หนาวเย็นและความชื้น

For glass thicknesses mm สำหรับกระจกหนา มม.	Length mm ความยาว มม.	Cat. No. รหัสสินค้า
8–10	2,170	950.17.640
10–12	2,400	950.17.641

Packing: 1 pc.
ขนาดบรรจุ: 1 ชิ้น

Flush pull handle

มือจับฝังบานกระจก

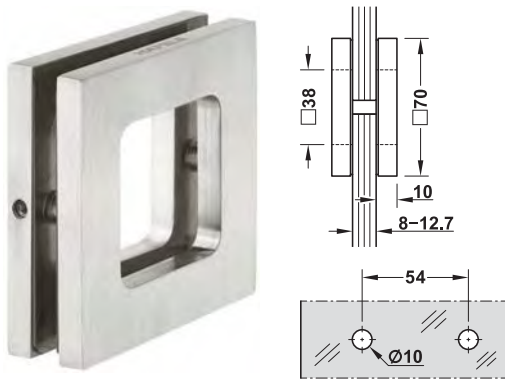

Features

- For glass thickness 8–12.7 mm
- For clamp fixing

คุณสมบัติ

- สำหรับกระจกหนา 8-12.7 มม.
- ติดตั้งแบบหนีบ

Material/Finish วัสดุ/สี	Cat. No. รหัสสินค้า
Stainless steel matt สแตนเลสด้าน	981.52.570
Stainless steel polished สแตนเลสเงา	981.52.571
Stainless steel graphite black, PVD coated สแตนเลสสีดำถ่าน	981.52.573

Packing: 1 pc.
ขนาดบรรจุ: 1 ชิ้น

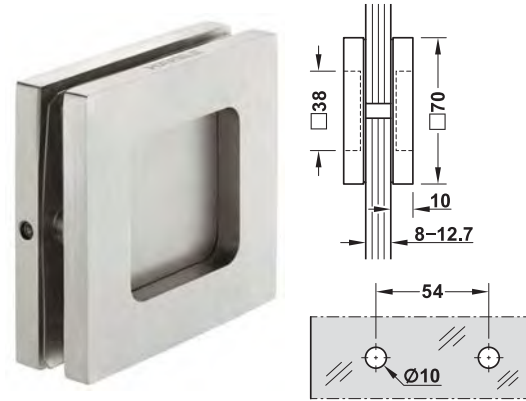

Features

- For glass thickness 8–12.7 mm
- For clamp fixing

คุณสมบัติ

- สำหรับกระจกหนา 8 -12.7 มม.
- ติดตั้งแบบหนีบ

Material/Finish วัสดุ/สี	Cat. No. รหัสสินค้า
Stainless steel matt สแตนเลสด้าน	981.52.580
Stainless steel polished สแตนเลสเงา	981.52.581
Stainless steel graphite black, PVD coated สแตนเลสสีดำถ่าน	981.52.583

Packing: 1 pc.
ขนาดบรรจุ: 1 ชิ้น

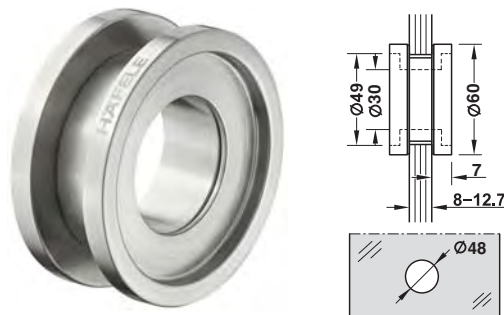

Features

- For glass thickness 8–12.7 mm, drill hole Ø48 mm
- For clamp fixing

คุณสมบัติ

- สำหรับกระจกหนา 8 -12.7 มม. รูเจาะกระจก Ø48 มม.
- ติดตั้งแบบหนีบ

Material/Finish วัสดุ/สี	Cat. No. รหัสสินค้า
Stainless steel matt สแตนเลสด้าน	981.52.520
Stainless steel polished สแตนเลสเงา	981.52.521
Stainless steel graphite black, PVD coated สแตนเลสสีดำถ่าน	981.52.523

Packing: 1 pc.
ขนาดบรรจุ: 1 ชิ้น



Features

- For glass thickness 8–12.7 mm, drill hole Ø48 mm
- For clamp fixing

คุณสมบัติ

- สำหรับกระจกหนา 8-12.7 มม. รูเจาะกระจก Ø48 มม.
- ติดตั้งแบบหนีบ

Material/Finish วัสดุ/สี	Cat. No. รหัสสินค้า
Stainless steel matt สแตนเลสด้าน	981.52.530
Stainless steel polished สแตนเลสเงา	981.52.531
Stainless steel graphite black, PVD coated สแตนเลสสีดำถ่าน	902.01.603

Packing: 1 pc.
ขนาดบรรจุ: 1 ชิ้น

We reserve the right to alter specifications without notice (HTH Architectural Hardware 2019).
บริษัทฯ ขอสงวนการเปลี่ยนแปลงรายละเอียดโดยไม่มีแจ้งล่วงหน้า (อุปกรณ์ฮาร์ดแวร์ 2562)

Sliding door fitting Purolino Plus 80 HAWA

อุปกรณ์บานเลื่อน รุ่น Purolino Plus 80 HAWA



Feature

- For 1-leaf and 2-leaf sliding door
- Suspension for toughened safety glass and laminated sheet glass
- Glass suspension technology completely integrated in the top track

Technical data

- Max. door weight per leaf 80 kg
- For glass thickness 8, 10, 12 and 12.7 mm
- Min. door width:
Without softclosing mechanism SoftMove 80: 600 mm
With SoftMove 80, one-sided left or right: 850 mm
With SoftMove 80, two-sided: 850 mm

คุณสมบัติ

- สำหรับบานเลื่อนเดี่ยวและบานเลื่อนคู่
- เหมาะสำหรับกระจกเทมเปอร์และนิรภัยแบบลามิเนต
- แผ่นเฟลทแขวนบานและตัวหนีบกระจกออกแบบมาซ่อนอยู่ในรางบน

ข้อมูลทางเทคนิค

- สามารถรับน้ำหนักบานประตูสูงสุด 80 กก. ต่อ 1 บานประตู
- สำหรับกระจกหนา 8, 10, 12 และ 12.7 มม.
- สำหรับบานกว้างอย่างน้อย:
แบบไม่มีระบบการปิดแบบนุ่มนวล: 600 มม.
แบบมีระบบการปิดแบบนุ่มนวลด้านเดียว ซ้ายหรือขวา: 850 มม.
แบบระบบการปิดแบบนุ่มนวลสองด้าน: 850 มม.

Cut out dimensions without soft close mechanism

ระยะการเจาะกระจก-แบบไม่ติดตั้งระบบปิดแบบนุ่มนวล

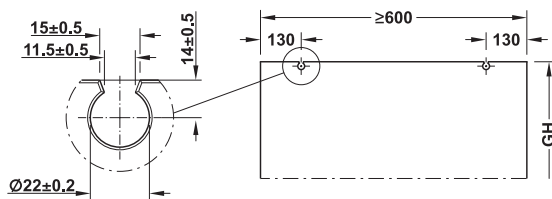

Cut out dimensions with soft close mechanism

ระยะการเจาะกระจก-แบบติดตั้งระบบปิดแบบนุ่มนวล

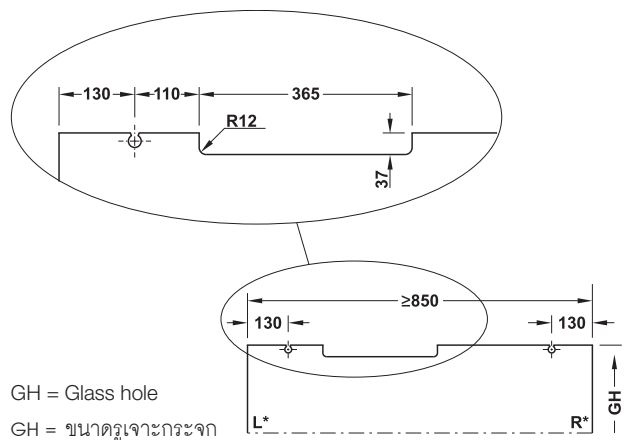

GH = Glass hole

GH = ขนาดรูเจาะกระจก

Sliding door fitting set, without soft closing mechanism อุปกรณ์บานเลื่อน, ไม่มีระบบการปิดแบบนุ่มนวล	Cat. No. รหัสสินค้า
without running track, floor guide, soft close mechanism ไม่รวมรางบน, กันแกว่งบาน และอุปกรณ์ปิดแบบนุ่มนวล	940.83.003

Packing: 1 set
ขนาดบรรจุ: 1 ชุด

Order reference

Catalogue numbers refer to 1 piece. Please indicate the quantities when ordering individual parts. Please order 2 sets for 2 leaf sliding doors.

ข้อแนะนำในการสั่งซื้อ

สินค้าที่ระบุในแคตตาล็อกขายเป็นชิ้น กรุณาระบุจำนวนของสินค้าที่ต้องการสั่ง สำหรับบานเลื่อนคู่ กรุณาสั่งซื้อสินค้า จำนวน 2 ชุด

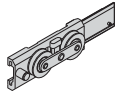
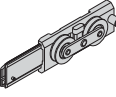
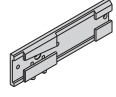
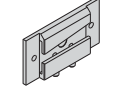
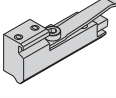
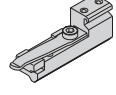
Set consisting of ประกอบด้วย		For 1-leaf สำหรับ 1 บาน
	Left running trolley wheeled ลูกล้อสำหรับด้านซ้าย	1 pc. 1 ชิ้น
	Right running trolley wheeled ลูกล้อสำหรับด้านขวา	1 pc. 1 ชิ้น
	Suspension wedge for glass fixing, left เพลาแขวนบานสำหรับด้านซ้าย	1 pc. 1 ชิ้น
	Suspension wedge for glass fixing, right เพลาแขวนบานสำหรับด้านขวา	1 pc. 1 ชิ้น
	Track buffer, with adjustable retaining spring, left กันชนด้านซ้ายสามารถปรับระดับสปริง	1 pc. 1 ชิ้น
	Track buffer, with adjustable retaining spring, right กันชนด้านขวาสามารถปรับระดับสปริง	1 pc. 1 ชิ้น















We reserve the right to alter specifications without notice (HTH Architectural Hardware 2019).
บริษัทฯ ขอสงวนการเปลี่ยนแปลงรายละเอียดโดยไม่มีแจ้งล่วงหน้า (อุปกรณ์ฮาร์ดแวร์ 2562)

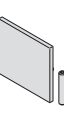

Order reference

Tracks and accessories page 6.204

ข้อแนะนำการสั่งซื้อ

รางและอุปกรณ์เสริม หน้า 6.204

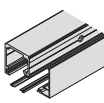
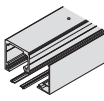
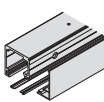
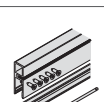
Additional parts อุปกรณ์เสริม	Material วัสดุ	Finish สี	Thickness mm ความหนา มม.	Length mm ความยาว มม.	Cat. No. รหัสสินค้า
 Glass fixing part for one sliding door, tempered glass อุปกรณ์หนีบกระจก สำหรับกระจกเทมเปอร์	Aluminium อะลูมิเนียม	–	8, 10, 12 (12.7)	–	940.83.033
 Glass fixing part for one sliding door, laminated glass อุปกรณ์หนีบกระจก สำหรับกระจกลามิเนต	–	–	8	–	940.83.027
			10		940.83.028
			12 (12.7)		940.83.029
 Soft close mechanism two sided damping อุปกรณ์ปิดบานแบบนุ่มนวล 2 ด้าน	–	–	–	–	940.83.050
 Soft close mechanism one sided damping, left อุปกรณ์เปิดบานแบบนุ่มนวล 1 ด้าน ซ้าย	–	–	–	–	940.83.051
 Soft close mechanism one sided damping, right อุปกรณ์เปิดบานแบบนุ่มนวล 1 ด้าน ขวา	–	–	–	–	940.83.052
 Floor guide กันแกว่งล่าง	Aluminium อะลูมิเนียม	Chrome plated matt สีโครมด้าน	8-13	–	941.18.032
		Stainless steel coloured สีสแตนเลส			941.18.033
 Bottom door stop กันชนประตู	Aluminium อะลูมิเนียม	Chrome plated matt สีโครมด้าน	8-16	–	940.40.052
		Stainless steel coloured สีสแตนเลส			940.40.053
 Side cover cap 1 pc ฝาครอบแบบ 1 ชิ้น	Metal เหล็ก	Chrome plated matt สีโครมด้าน	–	–	940.83.031
		Stainless steel coloured สีสแตนเลส			940.83.032
 End profile set wall surface ซีลสำหรับยึดผนัง	Aluminium อะลูมิเนียม	Silver coloured anodized สีเงินอโนไดซ์	–	2,500	940.83.125
		Stainless steel coloured สีสแตนเลส		3,500	940.83.135
				2,500	940.83.126
				3,500	940.83.136
 Rubber seal for end profile set ซีลยาง	Plastic พลาสติก	–	–	2,500	940.83.127
				3,500	940.83.137
 Wall profile set for wall surface ซีลสำหรับยึดผนัง	Aluminium อะลูมิเนียม	Silver coloured anodized สีเงินอโนไดซ์	–	2,500	940.83.225
		Stainless steel สีสแตนเลส		3,500	940.83.235
				2,500	940.83.226
				3,500	940.83.236
 Wall profile, undrilled 38x21 mm (WxH) รางสำหรับยึดผนัง 38x21 มม. (กxส)	Aluminium อะลูมิเนียม	Silver coloured anodized สีเงินอโนไดซ์	8–12.7	2,500	941.24.925
		Stainless steel coloured สีสแตนเลส		3,500	941.24.935
				2,500	941.24.825
				3,500	941.24.835
 Seal profile for wall profile ซีลสำหรับยางยึดผนัง	Plastic พลาสติก	Black สีดำ	8–12.7	Roll 2.5 m ม้วนละ 2.5 ม.	941.24.081
				Roll 3.5 m ม้วนละ 3.5 ม.	941.24.082
 Centering unit to wall profile อุปกรณ์ยึดบานติดผนัง	Plastic พลาสติก	Black สีดำ	8–12.7	–	941.24.043
 Centering unit for glass sliding door อุปกรณ์ยึดบานสำหรับบานเลื่อนกระจก	Plastic พลาสติก	Gray สีเทา	8–12.7	–	941.24.042

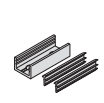
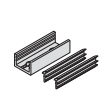
Tracks and accessories รางบนและอุปกรณ์เสริม	Material วัสดุ	Finish สี	Length mm ความยาว มม.	Cat. No. รหัสสินค้า
	Aluminium อะลูมิเนียม	Silver coloured anodized สีเงินอโนไดซ์	2,500	940.83.325
		Stainless steel coloured สีสแตนเลส		940.83.326
	Aluminium อะลูมิเนียม	Silver coloured anodized สีเงินอโนไดซ์	2,500	940.83.425
		Stainless steel coloured สีสแตนเลส		940.83.426
	Aluminium อะลูมิเนียม	Silver coloured anodized สีเงินอโนไดซ์	2,500	940.83.525
		Stainless steel coloured สีสแตนเลส		940.83.526
	Aluminium อะลูมิเนียม	Silver coloured anodized สีเงินอโนไดซ์	2,500	940.83.625
		Stainless steel coloured สีสแตนเลส		940.83.626
	Aluminium อะลูมิเนียม	Silver coloured anodized สีเงินอโนไดซ์	2,500	940.83.825
		Stainless steel coloured สีสแตนเลส		940.83.826
	Aluminium อะลูมิเนียม	Silver coloured anodized สีเงินอโนไดซ์	4,000	940.41.540
			6,000	940.41.560
		Stainless steel coloured สีสแตนเลส	4,000	940.41.541
			6,000	940.41.561
	Plastic พลาสติก	Black สีดำ	Roll 10 m ม้วนละ 10 ม.	940.41.060
	Plastic พลาสติก	Black สีดำ	Roll 10 m ม้วนละ 10 ม.	940.41.059
	Aluminium อะลูมิเนียม	Silver coloured anodized สีเงินอโนไดซ์	50	940.41.057
		Stainless steel coloured สีสแตนเลส		940.41.058
	Aluminium อะลูมิเนียม	Silver coloured anodized สีเงินอโนไดซ์	50	940.41.054
		Stainless steel coloured สีสแตนเลส		940.41.055

Wall mounting and ceiling installation

รูปแบบการติดตั้งบนผนังและเพดาน

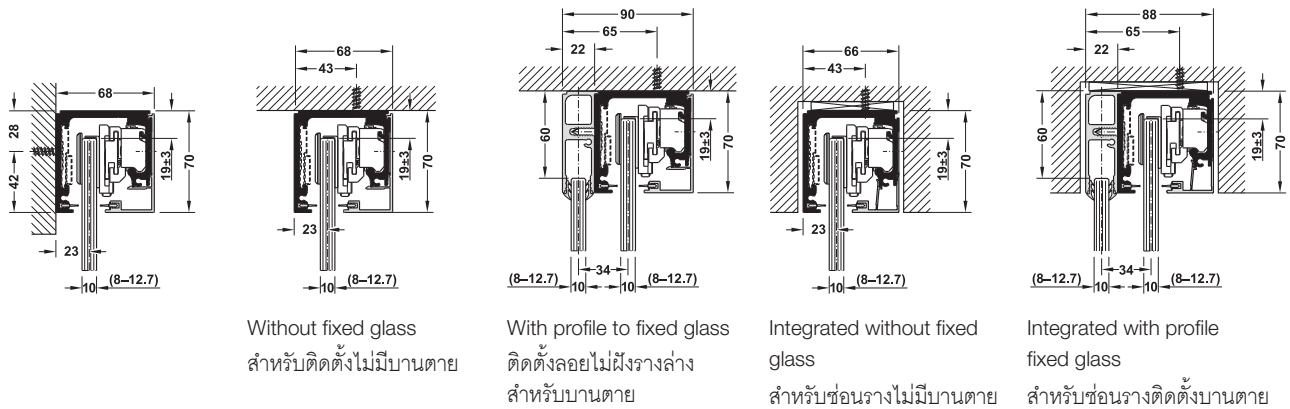

Without fixed glass
สำหรับติดตั้งไม่มีบานตาย

With profile to fixed glass
ติดตั้งลอยไม่ฝังรางล่าง
สำหรับบานตาย

Integrated without fixed
glass
สำหรับซ่อนรางไม่มีบานตาย

Integrated with profile
fixed glass
สำหรับซ่อนรางติดตั้งบานตาย

Floor guide

กันแกว่งบาน

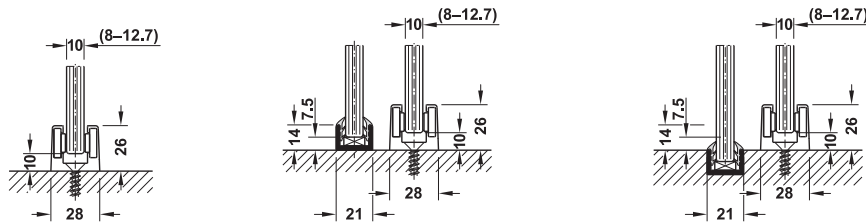

Floor guide
ติดตั้งโดยกันแกว่งบาน

Bottom profile to fixed glass
ติดตั้งลอยไม่ฝังรางล่างสำหรับ
บานตาย

Recess mounted bottom profile to fixed glass
ติดตั้งแบบฝังรางล่างสำหรับบานตาย

6

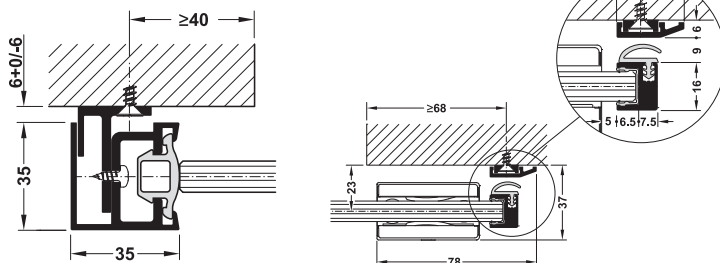

Wall profile set include
rubber seal
การติดตั้งรางซีลที่ผนัง

End profile wall installation include rubber seal
ติดตั้งบานเลื่อน

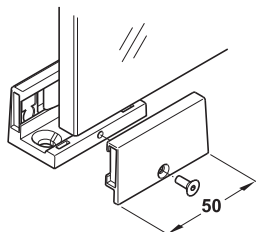

Wall profile set include rubber seal
การติดตั้งรางที่ผนัง

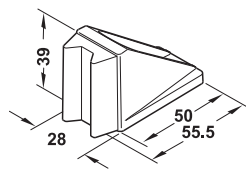



We reserve the right to alter specifications without notice (HTH Architectural Hardware 2019).
บริษัทฯ ขอสงวนการเปลี่ยนแปลงรายละเอียดโดยไม่มีคำการแจ้งล่วงหน้า (อุปกรณ์ฮาร์ดแวร์ 2562)

Folding door fitting Fold 30-L

อุปกรณ์บานพับ รุ่น Fold 30-L



Features

- For 3- to 6-leaf folding door installation
- Suitable for light weight doors
- For odd or even number of leaves
- Height adjustable

Technical data

- Max. door weight per leaf: 30 kg
- Min. door thickness: 27 mm

คุณสมบัติ

- สำหรับบานพับ 3-6 บาน
- เหมาะสำหรับบานที่มีน้ำหนักเบา
- สำหรับบานจำนวนคี่หรือจำนวนคู่
- ความสูงบานสามารถปรับได้

ข้อมูลทางเทคนิค

- สามารถรับน้ำหนักบานประตูสูงสุด 30 กก. ต่อหนึ่งบานประตู
- ความหนาบานอย่างน้อย 27 มม.

Ceiling installation

การติดตั้งบนเพดาน

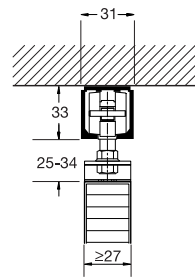

Top view installation

ภาพโดยรวมสำหรับการติดตั้ง

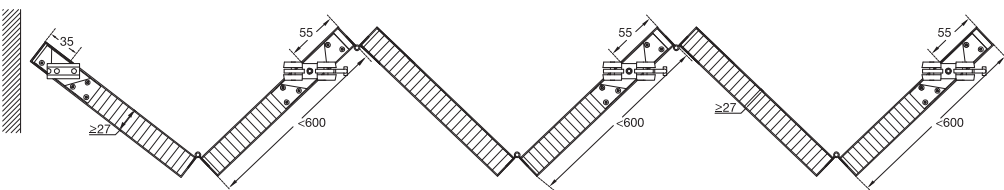
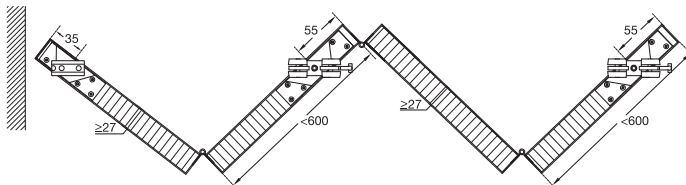

Folding door fitting set, without running track อุปกรณ์บานพับครบชุด (ไม่รวมรางบน)	Cat. No. รหัสสินค้า
For 3-leaf door, without soft closing mechanism สำหรับ 3 บาน ไม่มีระบบการปิดแบบนุ่มนวล	943.10.013
For 4-leaf door, without soft closing mechanism สำหรับ 4 บาน ไม่มีระบบการปิดแบบนุ่มนวล	943.10.014
For 6-leaf door, without soft closing mechanism สำหรับ 6 บาน ไม่มีระบบการปิดแบบนุ่มนวล	943.10.016

Packing: 1 set
ขนาดบรรจุ: 1 ชุด

Section trolley hanger and guide

ระยะการติดตั้งลูกกลิ้งและกันแกว่งบาน

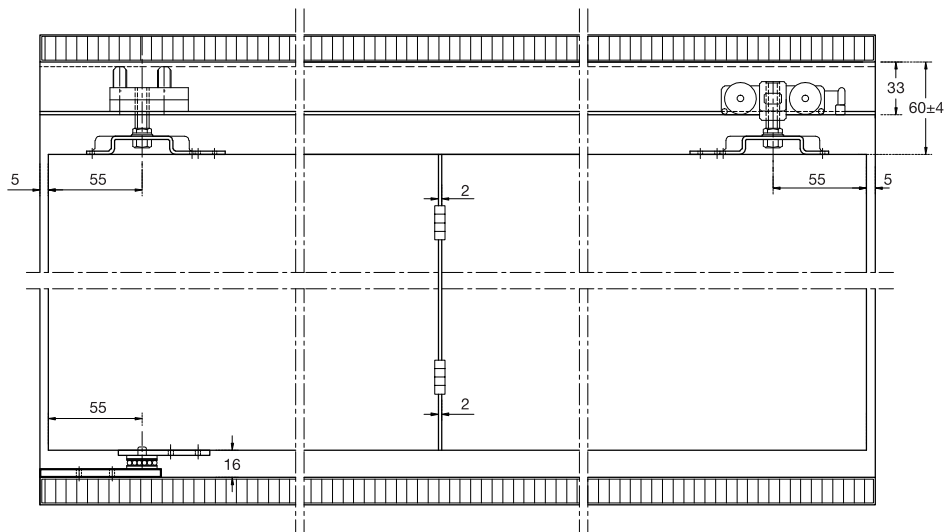

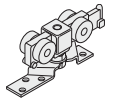
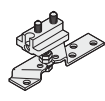
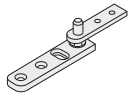
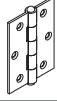
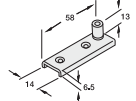
Set consisting of ประกอบด้วย	Material วัสดุ	Finish สี	For 3-leaf สำหรับ 3 บาน	For 4-leaf สำหรับ 4 บาน	For 6-leaf สำหรับ 6 บาน	Cat. No. รหัสสินค้า
 Running gear with 4 plastic wheels ลูกกลิ้งพลาสติก	Steel เหล็ก	Galvanized กัลวาไนซ์	1 pc. 1 ชิ้น	2 pcs. 2 ชิ้น	3 pcs. 3 ชิ้น	941.02.021
 Top pivot จุดหมุนบน	Steel เหล็ก	Galvanized กัลวาไนซ์	1 pc. 1 ชิ้น	1 pc. 1 ชิ้น	1 pc. 1 ชิ้น	941.04.021
 Bottom pivot จุดหมุนล่าง	Steel เหล็ก	Galvanized กัลวาไนซ์	1 pc. 1 ชิ้น	1 pc. 1 ชิ้น	1 pc. 1 ชิ้น	407.58.011
 Hinge screw-on บานพับ	Stainless Steel (304) สแตนเลส (304)	Matt สีด้าน	6 pcs. 6 ชิ้น	9 pcs. 9 ชิ้น	15 pcs. 15 ชิ้น	926.22.903
 Floor guide roller, Ø10 mm อุปกรณ์กันแกว่ง Ø10 มม.	Steel เหล็ก	Galvanized กัลวาไนซ์	1 pc. 1 ชิ้น	2 pcs. 2 ชิ้น	3 pcs. 3 ชิ้น	940.42.032

Order reference

Catalogue numbers refer to 1 piece. Please indicate the quantities when ordering individual parts. Please order 2 sets for 2-leaf sliding doors

ข้อแนะนำในการสั่งซื้อ

สินค้าที่ระบุในแคตตาล็อกขายเป็นชิ้น กรุณาระบุจำนวนของสินค้าที่ต้องการสั่ง สำหรับบานเลื่อนคู่ กรุณาสั่งซื้อสินค้าจำนวน 2 ชุด

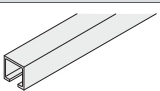
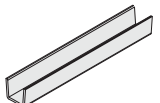
Tracks รางบน	Material วัสดุ	Finish สี	Length mm ความยาว มม.	Cat. No. รหัสสินค้า	
	Single running track, 31 x 33 mm (W x H) รางบน 31 x 33 มม. (ก x ส)	Aluminium อะลูมิเนียม	Clear anodized สีเงินอโนไดซ์	2,000	940.43.922
				3,000	940.43.932
				4,000	940.43.942
				6,000	940.43.962
	Bottom guide channel รางล่าง	Aluminium อะลูมิเนียม	Mill แบบไม่ชุบผิว	2,000	940.42.201
				3,000	940.42.301
				4,000	940.42.401
				6,000	940.42.601

Folding door fitting Fold 50-L

อุปกรณ์บานพับ รุ่น Fold 50-L

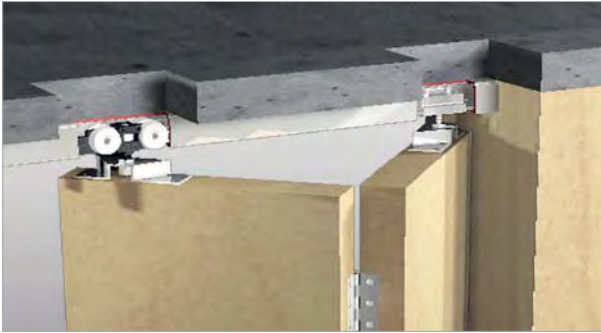

Features

- For wall units and dividing panels
- Simple installation without routing or grooving
- Maximum running performance
- Height adjustable

Technical data

- Max. door weight per leaf: 50 kg
- Min. door thickness: 27 mm
- Max. door width per leaf: 600 mm

คุณสมบัติ

- เป็นผนังสำหรับกันห้อง
- ง่ายต่อการติดตั้งไม่ต้องใช้เครื่องมือเจาะบาน
- ประสิทธิภาพของลูกกลิ้งปราศจากเสียงรบกวน
- สามารถปรับความสูงบานได้

ข้อมูลทางเทคนิค

- สามารถรับน้ำหนักบานประตูสูงสุด 50 กก. ต่อหนึ่งบานประตู
- สำหรับบานหนาอย่างน้อย 27 มม.
- สำหรับบานกว้างไม่เกิน 600 มม. ต่อบาน

Ceiling installation

การติดตั้งบนเพดาน

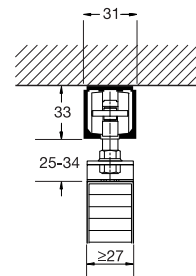

Top view installation

ภาพโดยรวมสำหรับการติดตั้ง

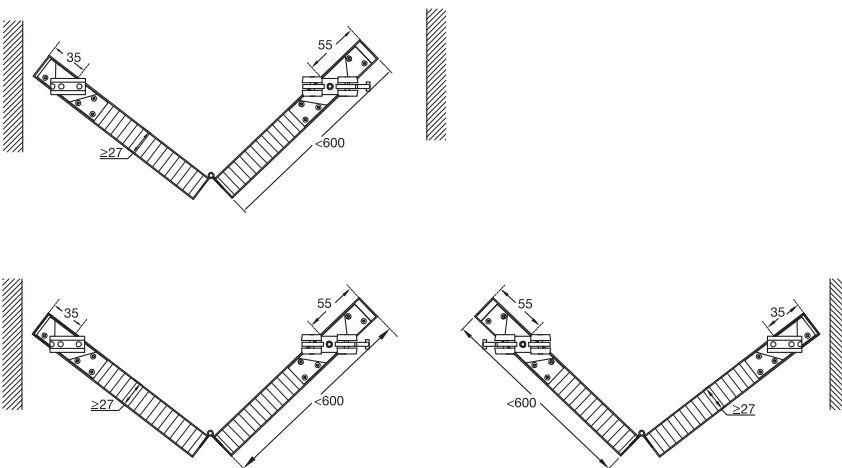

Folding door fitting set, without running track อุปกรณ์บานพับครบชุด (ไม่รวมรางบน)	Cat. No. รหัสสินค้า
For 2-leaf door, without soft closing mechanism สำหรับ 2 บาน ไม่มีระบบการปิดแบบนุ่มนวล	943.10.032

Packing: 1 set
ขนาดบรรจุ: 1 ชุด

Section trolley hanger and guide

ระยะการติดตั้งลูกล้อและกันแกว่งบาน

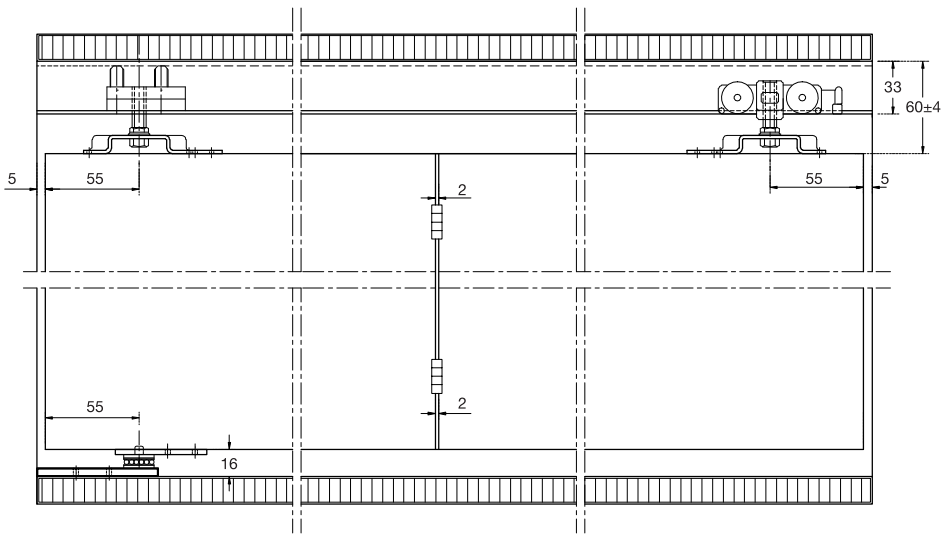

Set consisting of ประกอบด้วย		Material วัสดุ	Finish สี	For 1-leaf สำหรับ 1 บาน	Cat. No. รหัสสินค้า
	Running gear with 4 plastic wheels ลูกล้อพลาสติก 4 ล้อ	Steel เหล็ก	Galvanized กัลวาไนซ์	1 pc. 1 ชิ้น	941.02.021
	Top pivot จุดหมุนบน	Steel เหล็ก	Galvanized กัลวาไนซ์	1 pc. 1 ชิ้น	941.04.021
	Bottom pivot จุดหมุนล่าง	Steel เหล็ก	Galvanized กัลวาไนซ์	1 pc. 1 ชิ้น	407.58.011
	Hinge screw-on บานพับ	Stainless Steel (304) สแตนเลส (304)	Matt สีด้าน	3 pc. 3 ชิ้น	926.22.903

Order reference

Catalogue numbers refer to 1 piece. Please indicate the quantities when ordering individual parts. Please order 2 sets for 2-leaf sliding doors.

ข้อแนะนำในการสั่งซื้อ

สินค้าที่ระบุในแคตตาล็อกขายเป็นชิ้น กรุณาระบุจำนวนของสินค้าที่ต้องการสั่ง สำหรับบานเลื่อนคู่ กรุณาสั่งซื้อสินค้าจำนวน 2 ชุด

Tracks and accessories รางบนและอุปกรณ์เสริม		Material วัสดุ	Finish สี	Length mm ความยาว มม.	Cat. No. รหัสสินค้า
	Single running track, 31 x 33 mm (W x H) รางบน 31 x 33 มม. (ก x ส)	Aluminium อะลูมิเนียม	Clear anodized สีเงินอโนไดซ์	2,000	940.43.922
				3,000	940.43.932
				4,000	940.43.942
				6,000	940.43.962

Folding door fitting Bifold 40 HAWA

อุปกรณ์บานพับ รูน Bifold 40 HAWA

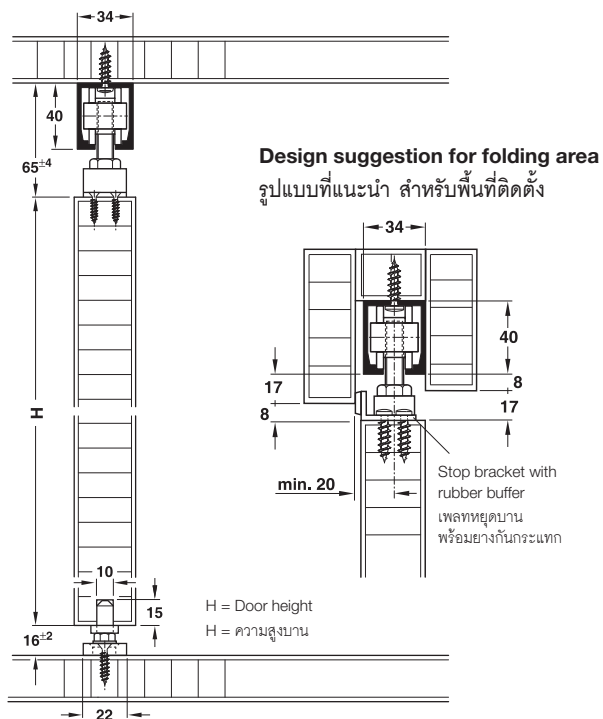
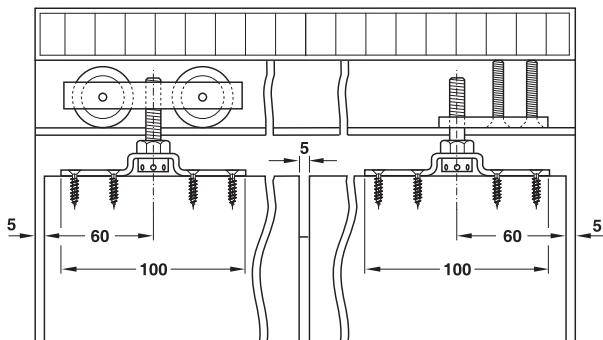
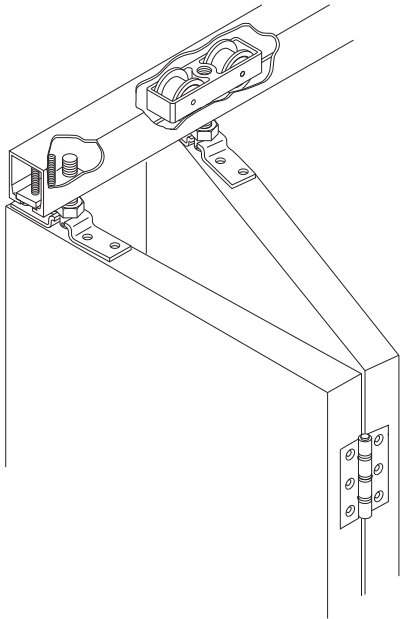

Features

- For 2-leaf bifold door installation
- Fittings are surface mounted, no recessing or grooving required
- Smooth and quiet operation
- Bottom guide channel not required
- High-quality folding door fitting for large wall units or living-room cabinets as well as partitions

Technical data

- Max. door weight per leaf: 40 kg
- Min. door thickness: 26 mm
- Max. door width per leaf: 600 mm

Material/Finish

- Running track aluminium clear anodized
- Running gear with nylon rollers
- Butt hinge steel galvanized
- Stop bracket steel with rubber buffer

คุณสมบัติ

- สำหรับการติดตั้งบานพับ 2 บาน
- อุปกรณ์ติดตั้งง่าย ไม่ต้องขุดฝังอุปกรณ์
- การเปิดปิดนุ่มนวลและปราศจากเสียงรบกวน
- ไม่ต้องใช้รางล่าง
- อุปกรณ์บานพับอย่างดีสำหรับบานขนาดใหญ่ หรือห้องนั่งเล่น รวมถึงผนังกันห้อง

ข้อมูลทางเทคนิค

- สามารถรับน้ำหนักบานประตูสูงสุด 40 กก. ต่อหนึ่งบานประตู
- ความหนาของประตูอย่างน้อย 26 มม.
- ประตูกว้างไม่เกิน 600 มม. ต่อหนึ่งบานประตู







วัสดุ/สี

- รางบน อะลูมิเนียม อนไดซ์
- ชุดลูกกลิ้ง ไนลอน
- บานพับ เหล็กชุบสังกะสี
- ตัวหยุดบาน เหล็กพร้อมยางกันชน

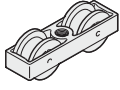
Folding door fitting set, without running track อุปกรณ์บานพับ (ไม่รวมรางบน)	Cat. No. รหัสสินค้า
For 2-leaf Bifold doors อุปกรณ์ครบชุดสำหรับบานพับ 2 บาน	407.58.003

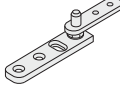
Packing: 1 set
 ขนาดบรรจุ: 1 ชุด

6

Set consisting of ประกอบด้วย			Cat. No. รหัสสินค้า
	Running gear, with nylon rollers ลูกล้อ	1 pc. 1 ชิ้น	940.80.012
	Suspension plate, M10 bolt and mounting screws แผ่นเพลาแขวนบาน สกรู M10	2 pcs. 2 ชิ้น	940.80.023
	Top pivot plate จุดหมุนบน	1 pc. 1 ชิ้น	407.58.010
	Bottom pivot จุดหมุนล่าง	1 pc. 1 ชิ้น	407.58.011
	Hinge screw-on บานพับ	3 pcs. 3 ชิ้น	926.22.903
	Height adjusting pin, steel อุปกรณ์ปรับบานขึ้น-ลง	1 pc. 1 ชิ้น	940.40.091
	Stop bracket ตัวหยุดบาน	1 pc. 1 ชิ้น	407.58.020

Order reference

Catalogue numbers refer to 1 piece. Please indicate the quantity when ordering individual parts. For a 4-leaf opening where 2 leaves fold to the left and 2 leaves fold to the right side of the opening, please order 2 sets of the 2-leaf bifold fitting.

ข้อแนะนำในการสั่งซื้อ

สินค้าขายเป็นชิ้น กรุณาระบุจำนวนของสินค้าที่ต้องการสั่ง เมื่อท่านซื้อสินค้าแยกชุด สำหรับบานเปิด 4 บาน ซึ่งสองบานด้านซ้าย และสองบานด้านขวา กรุณาสั่งซื้อชุดอุปกรณ์บานพับ 2 ชุด

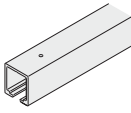
Tracks รางบน	Length mm ความยาว มม.	Cat. No. รหัสสินค้า
	2,000	940.80.200
	3,000	940.80.300
	4,000	940.80.400
	6,000	940.80.600

Folding door fitting Folding 30 HAWA

อุปกรณ์บานพับ รุ่น Folding 30 HAWA

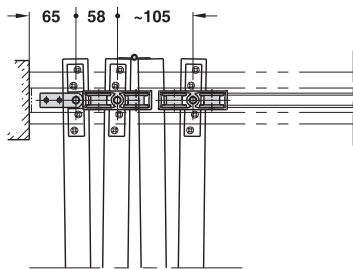
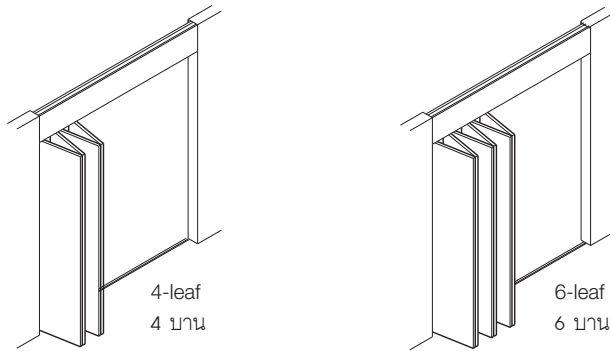

Features

- For 4- and 6-leaf folding door installation
- Fittings are surface mounted, no recessing or grooving required
- Smooth and quiet operation
- High-quality folding door fitting for partitions

Technical data

- Max. door weight per leaf: 30 kg
- Min. door thickness: 26-45 mm
- Max. door width per leaf: 600 mm

Material/Finish

- Running track aluminium clear anodized
- Butt hinge steel galvanized
- Bottom guide channel aluminium clear anodized

คุณสมบัติ

- สำหรับการติดตั้งบานพับ 4 บาน และ 6 บาน
- อุปกรณ์ติดตั้งง่าย ไม่จำเป็นต้องเจาะบานประตู
- การเปิดปิดนุ่มนวลและปราศจากเสียงรบกวน
- อุปกรณ์บานพับสำหรับผนังกันห้อง

ข้อมูลทางเทคนิค

- สามารถรับน้ำหนักบานประตูสูงสุด 30 กก. ต่อหนึ่งบานประตู
- ความหนาของประตูอย่างน้อย 26-45 มม.
- ประตูกว้างไม่เกิน 600 มม. ต่อหนึ่งบานประตู

วัสดุ/สี





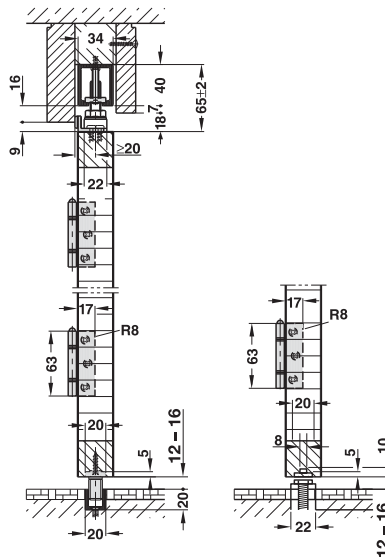
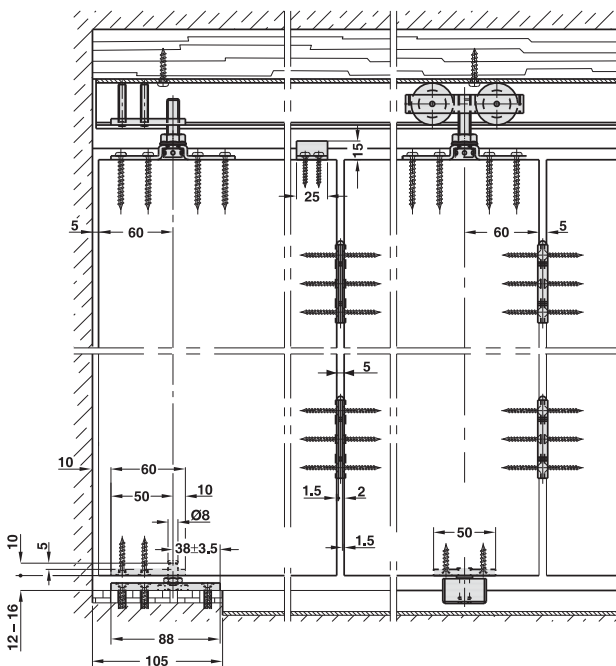

- รางบน อะลูมิเนียม อนโนไดซ์
- บานพับ เหล็กชุบสังกะสี
- รางล่าง อะลูมิเนียม อนโนไดซ์

6

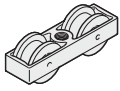

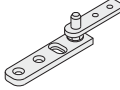
Folding door fitting set อุปกรณ์บานพับ รุ่น	Cat. No. รหัสสินค้า
Fitting for 4-leaf folding doors, without running track อุปกรณ์ครบชุดสำหรับบานพับ 4 บาน (ไม่รวมรางบน)	407.58.004
Fitting for 6-leaf folding doors, without running track อุปกรณ์ครบชุดสำหรับบานพับ 6 บาน (ไม่รวมรางบน)	407.58.006

Packing: 1 set
ขนาดบรรจุ: 1 ชุด

Set consisting of ประกอบด้วย		Quantity for 4-leaf สำหรับ 4 บาน	Quantity for 6-leaf สำหรับ 6 บาน	Cat. No. รหัสสินค้า
	Running gear, with nylon rollers ชุดลูกกลิ้ง	2 pcs. 2 ชิ้น	3 pcs. 3 ชิ้น	940.80.012
	Suspension plate, M10 bolt and mounting screws แผ่นเพลาแขวนบาน สกรู M10	3 pcs. 3 ชิ้น	4 pcs. 4 ชิ้น	940.80.023
	Top pivot plate จุดหมุนบน	1 pc. 1 ชิ้น	1 pc. 1 ชิ้น	407.58.010
	Bottom pivot จุดหมุนล่าง	1 pc. 1 ชิ้น	1 pc. 1 ชิ้น	407.58.011
	Hinge screw-on บานพับ	9 pcs. * 9 ชิ้น	15 pcs. * 15 ชิ้น	926.22.903
	Height adjusting pin, steel อุปกรณ์ปรับบานขึ้น-ลง	1 pc. 1 ชิ้น	1 pc. 1 ชิ้น	940.40.091
	Stop bracket ตัวหยุดบาน	2 pcs. 2 ชิ้น	3 pcs. 3 ชิ้น	407.58.020

Order reference

Catalogue numbers refer to 1 piece. Please indicate the quantity when ordering individual parts. For a 4-leaf opening where 2 leaves fold to the left and 2 leaves fold to the right side of the opening, please order 2 sets of the 2-leaf bifold fitting.

ข้อแนะนำในการสั่งซื้อ

สินค้าขายเป็นชิ้น กรุณาระบุจำนวนของสินค้าที่ต้องการสั่ง เมื่อท่านซื้อสินค้าแยกชุด สำหรับบานเปิด 4 บาน ซึ่งสองบานด้านซ้าย และสองบานด้านขวา กรุณาสั่งซื้อชุดอุปกรณ์บานพับ 2 ชุด

* Butt hinges incl. in fitting set are for a max. door height of 2,200 mm
Please order additional hinges based on the chart below:

Door height	Hinges required per leaf
up to 2,700 mm	= 4
up to 3,200 mm	= 5

* บานพับรวมอยู่ในชุดอุปกรณ์สำหรับบานประตูสูงไม่เกิน 2,200 มม.

กรุณาสั่งซื้อบานพับเพิ่มตามรายละเอียดต่อไปนี้

ความสูงประตู	จำนวนบานพับที่ต้องใช้
2,700 mm	= 4
3,200 mm	= 5

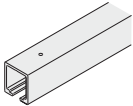
Running track รางบน	Length mm ความยาว มม.	Cat. No. รหัสสินค้า
	2,000	940.80.200
	3,000	940.80.300
	4,000	940.80.400
	6,000	940.80.600

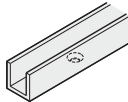
Additional components อุปกรณ์เสริม	Length mm ความยาว มม.	Cat. No. รหัสสินค้า	
 อุปกรณ์กันแกว่ง (ไกด์ล่าง)	-	9403.04.030	
	Bottom guide channel, 20 x 20 mm รางล่าง 20 x 20 มม.	2,000	941.00.920
		3,000	941.00.920
		4,000	941.00.940
		6,000	941.00.960

Folding wall and access door fitting Fold 100-T SLIDO

อุปกรณ์ผนังบานพับ รุ่น Fold 100-T SLIDO



- One fitting for corner and centre suspension.

- ใช้อุปกรณ์เดียวกันสำหรับบานพับกลางบานและบานพับริมบาน

Features

- For flexible room partitioning and screens
- Height adjustable door leaf: ± 5 mm
- Centre and corner suspension

Technical data

- Max. door weight per leaf: 100 kg
- Max. door height: 3,500 mm
- Door width: 500–1,000 mm
- Door thickness: 35–60 mm
- Internal opening width: 1-sided system 6 mm, 2-sided system 12 mm

คุณสมบัติ

- สำหรับห้องที่ต้องการกั้นผนัง
- สามารถปรับความสูงตัวบาน ± 5 มม.
- อุปกรณ์สามารถติดตั้งได้แบบพับกลางบานและริมบาน

ข้อมูลทางเทคนิค

- สามารถรับน้ำหนักบานสูงสุดต่อบาน: 100 กก.
- ความสูงบานสูงสุด: 3,500 มม.
- ความกว้างบานสูงสุด: 500-1,000 มม.
- ความหนาบาน: 35-60 มม.
- ความกว้างช่องเปิด: สำหรับด้านเดียวรางยาว 6 มม., สำหรับสองด้านรางยาว 12 มม.

Installation dimensions

ระยะการติดตั้ง

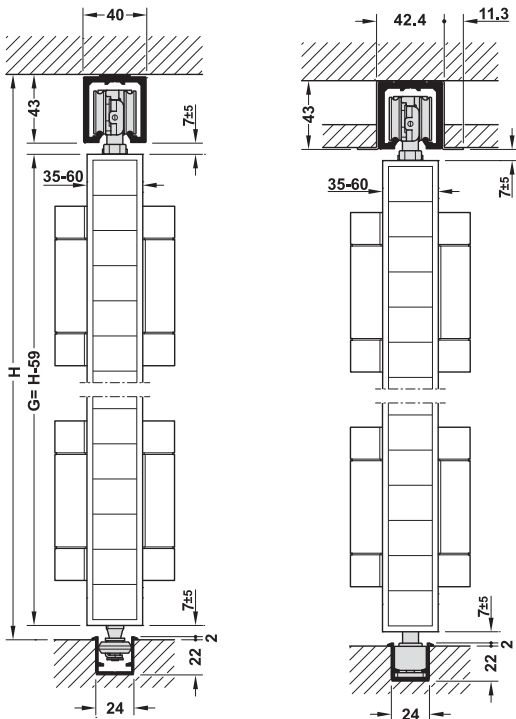

Installation beneath the ceiling with floor guide
 การติดตั้งใต้เพดานและรางกั้นแก้ว

Installation with suspended ceiling with floor spring
 การติดตั้งใต้เพดานแบบช้อนรางและกั้นแก้ว

Note

Please see installation instructions for exact calculation of door width and required door preparation details. Number of flange hinges depends on the door height. The corner suspension version of Slido-Fold systems always requires bottom guide tracks. Only systems with max. 2 doors on both sides are an exception. These systems do not necessarily require bottom guide tracks. Installation without (standard) or with bottom track is optional with centre suspension version.

หมายเหตุ

กรุณาศึกษาข้อมูลการคำนวณขนาดความกว้างและการเตรียมหน้างานจำนวนบานพับขึ้นอยู่กับความสูงบานประตู สำหรับรูปแบบแขวนริมบานจำเป็นต้องมีรางล่าง ยกเว้นติดตั้ง 2 บาน สำหรับรูปแบบแขวนกลางบานเป็นทางเลือกติดตั้งแบบไม่มาตรฐาน

Calculation of door width

วิธีการคำนวณความกว้างบาน

Corner suspension
แบบพับริมบาน

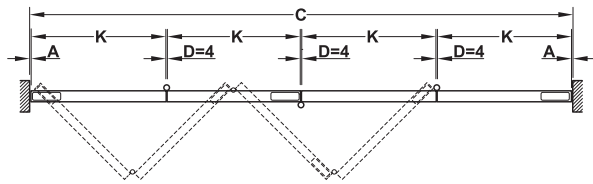

$$K = (C - A - D - D - D - A) / 4$$

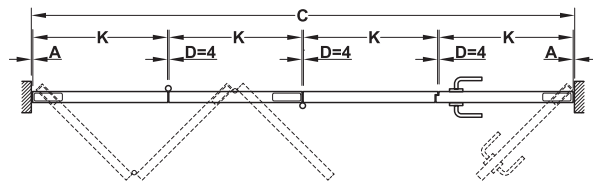

$$K = (C - A - D - D - D - A) / 4$$

Centre suspension
แบบพับมกลางบาน

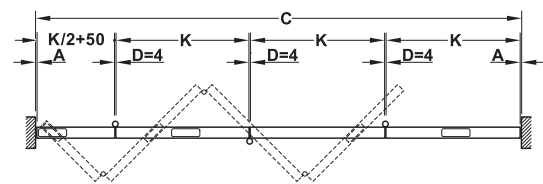

$$K = (C - A - 50 - D - D - D - A) / 3.5$$

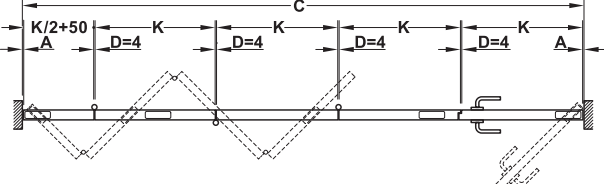

$$K = (C - A - 50 - D - D - D - D - A) / 4.5$$

A = wall distance between wall and door edge
C = total system width
D = gap dimension
K = door width

A = ระยะห่างระหว่างผนังและบานประตู
C = ความกว้างรวม
D = ระยะห่างระหว่างบาน
K = ความกว้างบาน

Note

Other processing dimensions and further details can be found in the installation instructions.

หมายเหตุ

รายละเอียดอื่นๆ สามารถศึกษาได้จากคู่มือการติดตั้ง

Wall connection with folding panels

ระยะติดตั้งบานพับเข้ากับผนัง

Corner suspension
แบบพับริมบาน

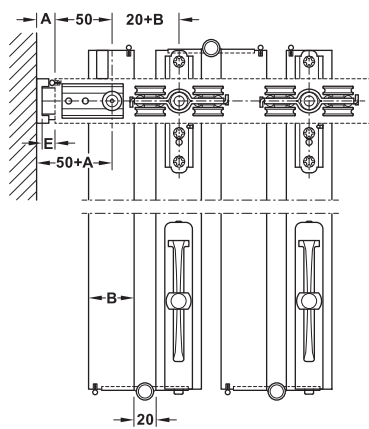

A = wall distance between wall and door edge
B = door thickness
E = opening width rotating range

Centre suspension
แบบพับมกลางบาน

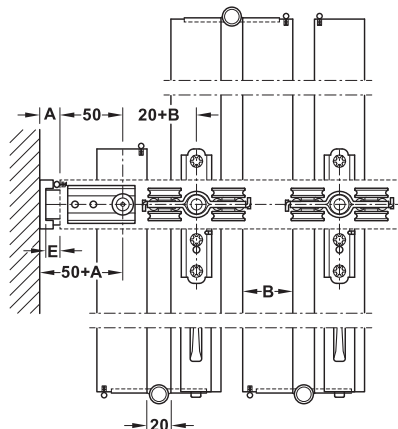

A = ระยะห่างระหว่างผนังและบานประตู
B = ความหนาบาน
E = ความกว้างบานในระยะหมุนบานประตู

B	35-44 mm	45-54 mm	55-60 mm
E	5 mm	7 mm	9 mm

Note

Other wall connection options can be found in the installation instructions.

หมายเหตุ

อุปกรณ์การติดตั้งอื่นๆ สามารถศึกษาจากคู่มือการติดตั้ง

We reserve the right to alter specifications without notice (HTH Architectural Hardware 2019). บริษัทฯ ขอสงวนการเปลี่ยนแปลงรายละเอียดโดยไม่มีคำการแจ้งล่วงหน้า (อุปกรณ์ฮาร์ดแวร์ 2562)

Corner suspension

แบบพับริมบาน

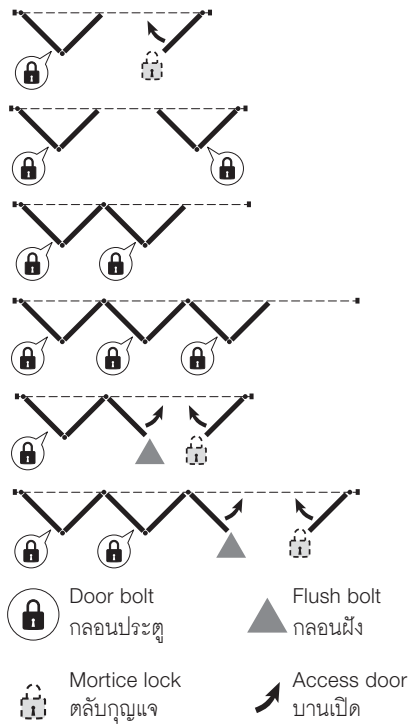

Centre suspension

แบบพับกลางบาน

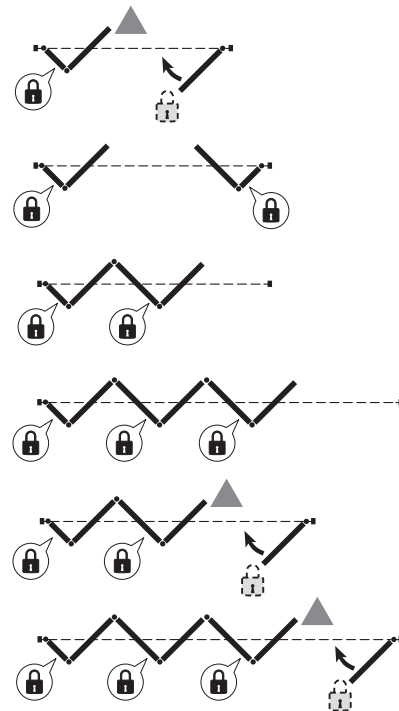







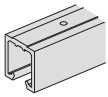
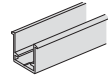

Corner suspension แบบพับริมบาน	Centre suspension แบบพับกลางบาน	Fitting sets อุปกรณ์บานพับ รุ่น	Supplied with ประกอบด้วย	Cat. No. รหัสสินค้า
For systems with bottom track สำหรับติดตั้งพร้อมรางล่าง				
		Basic set ชุดมาตรฐาน	1 Running gear, 4 Rollers with support flange, 2 Pivot bearings (1 each top/bottom), 1 Guide, 1 Centring set for door ลูกล้อพร้อมเฟลทแขวนบาน 1 ชิ้น ลูกกลิ้งพร้อมหน้า แปลนรองรับ 4 ชิ้น, จุดหมุน 2 ชิ้น (บน/ล่าง อย่างละ 1 ชิ้น), กันแกว่ง 1 ชิ้น อุปกรณ์ยึดกลางบาน 1 ชิ้น	943.55.000
		Additional set ชุดเสริมบาน	1 running gear, 4 rollers with support flange 1 guide, 1 centring set for door ลูกล้อพร้อมเฟลทแขวนบาน 1 ชิ้น ลูกกลิ้งพร้อมหน้า แปลนรองรับ 4 ชิ้น, กันแกว่ง 1 ชิ้น อุปกรณ์ยึดกลางบาน 1 ชิ้น	943.55.002
		Set for access door, for folding wall ชุดสำหรับบานพับมุดท้าย	1 Set of locking components for flush bolt อุปกรณ์ล็อกสำหรับกลอนฝัง 1 ชุด	943.55.003
		Set for access door อุปกรณ์ครบชุดสำหรับทางเข้า	2 Pivot bearings (1 each top/bottom) 1 Set of locking components for flush bolt จุดหมุน 2 ชิ้น (บน/ล่าง อย่างละ 1 ชิ้น) อุปกรณ์ล็อกสำหรับกลอนฝัง 1 ชุด	943.55.004
For systems without bottom track (systems with corner suspension version with max. 2 doors on both sides) สำหรับติดตั้งแบบไม่มีรางล่าง (แบบพับริมบานติดตั้งสูงสุด 2 บาน)				
		Basic set ชุดมาตรฐาน	1 Running gear, 4 Rollers with support flange, 2 Pivot bearings (1 each top/bottom), 1 Guide, 1 Centring set for door ลูกล้อพร้อมเฟลทแขวนบาน 1 ชิ้น ลูกกลิ้งพร้อมหน้า แปลนรองรับ 4 ชิ้น, จุดหมุน 2 ชิ้น (บน/ล่าง อย่างละ 1 ชิ้น), กันแกว่ง 1 ชิ้น อุปกรณ์ยึดกลางบาน 1 ชิ้น	943.55.001
-		Additional set ชุดเสริมบาน	1 running gear, 4 rollers with support flange 1 centring set for door ลูกล้อพร้อมเฟลทแขวนบาน 1 ชิ้น ลูกกลิ้งพร้อมหน้า แปลนรองรับ 4 ชิ้น, อุปกรณ์ยึดกลางบาน 1 ชิ้น	943.55.006
		Set for access อุปกรณ์ครบชุดสำหรับทางเข้า	2 Pivot bearings (1 each top/bottom) 1 Set of locking components for flush bolt จุดหมุน 2 ชิ้น (บน/ล่าง อย่างละ 1 ชิ้น) อุปกรณ์ล็อกสำหรับกลอนฝัง 1 ชุด	943.55.005

Order reference

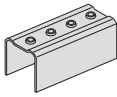
Please order running tracks, guide tracks, hinges and accessories separately.

ข้อแนะนำการสั่งซื้อ

กรุณาสั่งซื้อรางบน, รางล่าง, บานพับและอุปกรณ์เสริมแยกต่างหาก

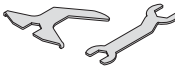
Tracks and individual components รางและอุปกรณ์เสริม	Material วัสดุ	Finish สี	Length mm ความยาว มม.	Cat. No. รหัสสินค้า	
	Running track, pre-drilled รางบนพร้อมรูนำร่อง	Aluminium อะลูมิเนียม	Silver coloured anodized สีเงินอโนไดซ์	6,000	943.55.040
				3,000	943.55.041
	Guide track, pre-drilled รางกันแกว่งพร้อมรูนำร่อง	Aluminium อะลูมิเนียม	Silver coloured anodized สีเงินอโนไดซ์	6,000	943.55.050
				3,000	943.55.051
	Supporting/fascia bracket ฝาครอบราง	Aluminium อะลูมิเนียม	Silver coloured anodized สีเงินอโนไดซ์	6,000	943.55.060
				3,000	943.55.061
	Connection piece for running tracks อุปกรณ์เชื่อมต่อราง	Steel เหล็ก	Galvanized สีกัลวานไนซ์	-	943.55.080
	Butt hinge for flush doors, load bearing capacity 120 kg for 3 pcs บานพับประตู (รับน้ำหนักได้ถึง 120 กก. สำหรับบานพับ 3 ชั้น)	Stainless steel สแตนเลสสตีล	Satin สีด้าน	102	926.98.040
			Brass plated polished ทองเหลืองเงา		926.98.048
	DS 9608 Rebate seal ซีลประตูสำหรับบานมีบังใบ DS 9608	Silicone ซิลิโคน	White สีขาว	25,000	950.09.487
			Beige สีเบจ		950.09.484
			Black สีดำ		950.09.483
	Floor spring, with rosette and floor socket, for systems without bottom track อุปกรณ์ลิ้อคลงพื้น สำหรับระบบไม่มีรางล่าง	Steel เหล็ก	Galvanized สีกัลวานไนซ์	-	943.55.070
	Floor spring, with rosette, for systems with bottom track อุปกรณ์ลิ้อคลงพื้น สำหรับระบบมีรางล่าง	Steel เหล็ก	Galvanized สีกัลวานไนซ์	-	943.55.071
	Replacement floor socket, for floor spring เบ้ารับกลอน	Aluminium อะลูมิเนียม	Silver coloured anodized สีเงินอโนไดซ์	-	943.55.073
	Hexagon socket key, for floor spring ประแจหกเหลี่ยม	Steel เหล็ก	Galvanized สีกัลวานไนซ์	-	943.55.072
	Disassembly set, consisting of: 1 disassembly key, 1 open-ended spanner with key size 13 and 17 mm ชุดอุปกรณ์ติดตั้ง	Steel เหล็ก	Galvanized สีกัลวานไนซ์	-	943.55.074

Required number of hinges for each door

จำนวนบานพับสำหรับความสูงบานประตู

Door height mm ความสูงประตู มม.	Quantity จำนวน
Up to 2,000 สูงสุด 2,000	2 pcs. 2 ชั้น
2,001-2,750 2,001-2,750	3 pcs. 3 ชั้น
2,751-3,500 2,751-3,500	4 pcs. 4 ชั้น

Note

Other lock options, e.g. flush bolts, mortice locks and other hinges are available on request.

หมายเหตุ

อุปกรณ์ล็อกอื่นๆ เช่น กลอนฝัง, ตลับกุญแจ, และบานพับอื่นๆ สามารถใช้ได้ตามต้องการ



We reserve the right to alter specifications without notice (HTH Architectural Hardware 2019).
บริษัทฯ ขอสงวนการเปลี่ยนแปลงรายละเอียดโดยไม่มีคำการแจ้งล่วงหน้า (อุปกรณ์ฮาร์ดแวร์ 2562)

Variofold - HAWA

Folding door fitting Centrefold 100 Al Fresco

อุปกรณ์บานพับ รุ่น Centrefold 100 Al Fresco



Features

- Suitable for residential or high commercial hall
- Leaves hang centrally under the running tracks and can be folded to one or both sides

Technical data

- Max. door weight per leaf: 100 kg
- Max. door height: 3,300 mm
- Max. door leaf width: 900 mm
- For door thickness: 35–50 mm

คุณสมบัติ

- เหมาะสำหรับที่พักอาศัยหรืออาคารพาณิชย์
- ลูกล้อแขวนกลางบานสามารถพับเก็บด้านใดด้านหนึ่ง

ข้อมูลทางเทคนิค

- สำหรับน้ำหนัก: 100 กก. ต่อหนึ่งบาน
- สำหรับความสูงบานสูงสุด: 3,300 มม.
- สำหรับความกว้างบานสูงสุด: 900 มม.
- ความหนาบาน: 35-50 มม.

6

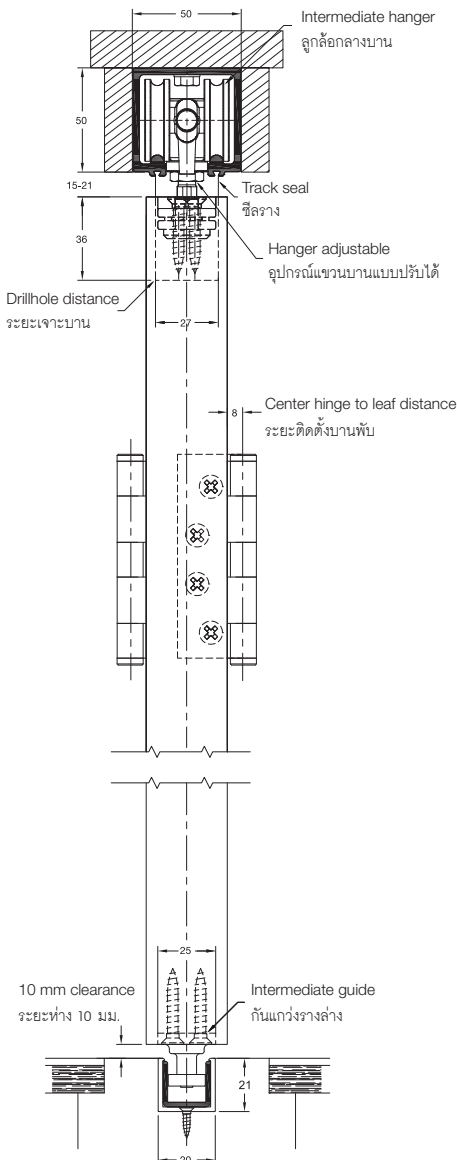



Top view installation

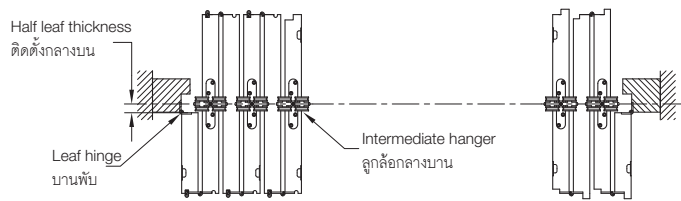

ภาพโดยรวมสำหรับการติดตั้ง

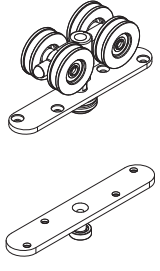
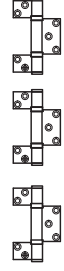
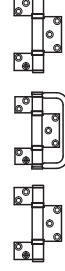

Set components of Centrefold 100 AI Fresco

อุปกรณ์สำหรับบานพับมกลางบาน รุ่น Centrefold 100 AI Fresco

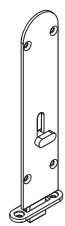
				
	2	1	3	
Materail/Finish วัสดุ/สี	Intermediate hanger set with guide ชุดลูกกล้อพร้อมไกด์ล่าง	Non-mortise hinge set บานพับแบบติดลอย	Non-mortise hinge set with handle บานพับแบบติดลอย แบบมีมือจับ	Intermediate hinge บานพับตรงกลาง
Stainless steel matt สแตนเลสสตีลสีด้าน	943.50.012	943.14.403	943.14.402	943.14.400

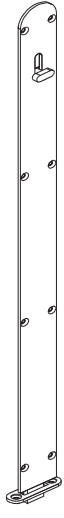
Flush bolts with side กลอนฝังแบบเลื่อนล๊อค				
				
Materail/Finish วัสดุ/สี	Flush bolts 190 mm กลอนฝัง 190 มม.	Flush bolts 450 mm กลอนฝัง 450 มม.	Flush bolts 600 mm กลอนฝัง 600 มม.	Flush bolts 1,000 mm กลอนฝัง 1,000 มม.
Stainless steel matt สแตนเลสสตีลสีด้าน	911.62.670	911.62.671	911.62.672	911.81.135
Brass nickel plated satin ทองเหลืองสีนิกเกิลด้าน	911.62.501	911.62.516	911.62.525	-

Order reference

For application installation please check installation manual.

หมายเหตุ

รูปแบบการติดตั้งและการระบุจำนวนกรุณาศึกษาจากคู่มือการติดตั้ง

Order reference

Track and accessories page 6.226

ข้อแนะนำการสั่งซื้อ

รางและอุปกรณ์เสริม หน้า 6.226

Folding door fitting Endfold 100 AI Fresco

อุปกรณ์บานพับมิมบาน รุ่น Endfold 100 AI Fresco



Features

- Suitable for residential or high commercial hall
- Endfold hinges or with pivot function suitable for top hang interior
- Leaves can be folded to one or both sides

Technical data

- Max. door weight per door leaf: 100 kg
- Max. door height: 3,300 mm
- Max. door leaf width: 900 mm
- For door thickness: 35–50 mm

คุณสมบัติ

- เหมาะสำหรับที่พักอาศัยหรืออาคารพาณิชย์
- อุปกรณ์แขวนบานสำหรับภายใน
- บานสามารถพับเก็บด้านใดด้านหนึ่งหรือ 2 ด้าน

ข้อมูลทางเทคนิค

- สำหรับน้ำหนัก 100 กก. ต่อหนึ่งบาน
- สำหรับความสูงบานสูงสุด 3,300 มม.
- สำหรับความกว้างบานสูงสุด 900 มม.
- ความหนาบาน 35-50 มม.

6

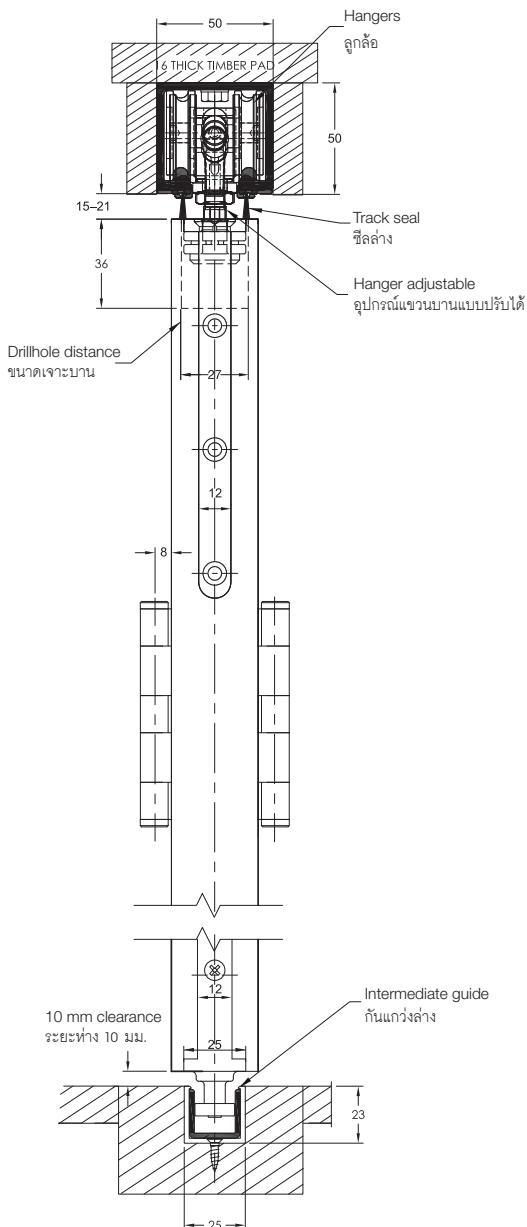

Hinge top view installation

วิธีติดตั้งบานพับ

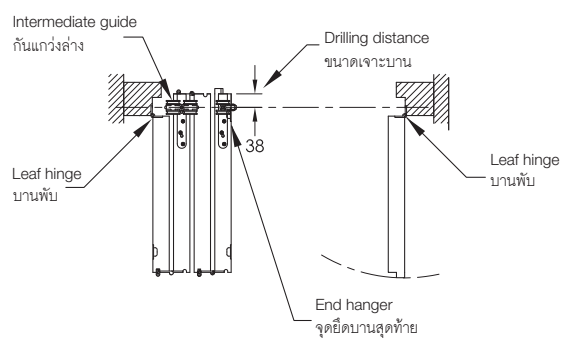

Pivot top view installation

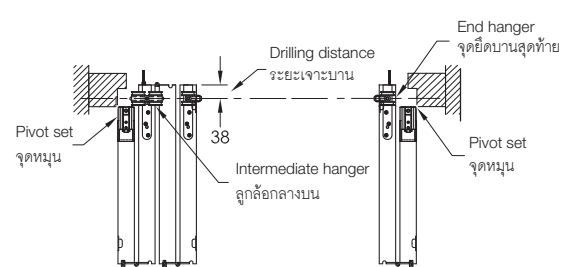

ภาพโดยรวมสำหรับการติดตั้ง





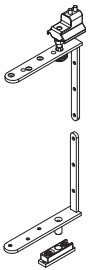
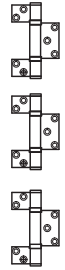
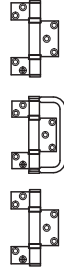

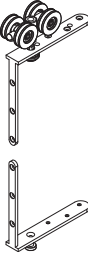
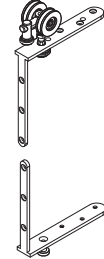
Set components of Endfold 100 AI Fresco

อุปกรณ์สำหรับบานพับมริมบาน รุ่น Endfold 100 AI Fresco

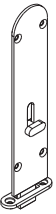
			
	2	1	3
Materail/Finish วัสดุ/สี	Adjustable pivot set ชุดจุดหมุนแบบปรับได้	Non-mortise hinge set บานพับแบบติดลอย	Hinge set with hinge handle ชุดบานพับแบบติดลอย
Stainless steel matt สแตนเลสสีด้าน	943.50.020	943.14.403	943.14.402

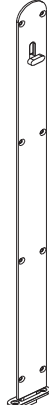
			
	4	2	3
Materail/Finish วัสดุ/สี	Intermediate hanger set with guide ชุดลูกกลิ้งสำหรับบานกลาง	End hanger set with guide ชุดลูกกลิ้งสำหรับบานสุดท้าย	Intermediate hinge บานพับกลางบาน
Stainless steel matt สแตนเลสสีด้าน	943.50.030	943.50.031	943.14.400

Flush bolts with side กลอนฝั่งแบบเลื่อนลิ้น				
				
Materail/Finish วัสดุ/สี	Flush bolts 190 mm กลอนฝั่ง 190 มม.	Flush bolts 450 mm กลอนฝั่ง 450 มม.	Flush bolts 600 mm กลอนฝั่ง 600 มม.	Flush bolts 1,000 mm กลอนฝั่ง 1,000 มม.
Stainless steel matt สแตนเลสสีด้าน	911.62.670	911.62.671	911.62.672	911.81.135
Brass nickel plated satin ทองเหลืองสีนิกเกิลด้าน	911.62.501	911.62.516	911.62.525	-

Order reference Application installation please see on installation manual

หมายเหตุ: รูปแบบการติดตั้งและการระบุจำนวนกรุณาศึกษาจากคู่มือการติดตั้ง

We reserve the right to alter specifications without notice (HTH Architectural Hardware 2019).
บริษัทฯ ขอสงวนการเปลี่ยนแปลงรายละเอียดโดยไม่มีคำการแจ้งล่วงหน้า (อุปกรณ์ฮาร์ดแวร์ 2562)

Accessories and tracks for Endfold 100 AI Fresco

อุปกรณ์เสริมและราง สำหรับบานพับมิมบาน รุ่น Endfold 100 AI Fresco

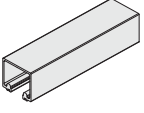
Running track รางบน	Material วัสดุ	Finish สี	Length mm ความยาว มม.	Cat. No. รหัสสินค้า
 50 x 50 mm (W x H) 50 x 50 มม. (ก x ส)	Aluminium อะลูมิเนียม	Clear anodized สีอโนไดซ์	2,000	943.34.920
			3,000	943.34.930
			4,000	943.34.940
			6,000	943.34.960

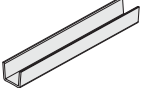
Bottom guide channel รางล่าง	Material วัสดุ	Finish สี	Length mm ความยาว มม.	Cat. No. รหัสสินค้า
 20 x 21 x 2 mm (W x H x T) 20 x 21 x 2 มม. (ก x ส x ทนา)	Aluminium อะลูมิเนียม	Clear anodized สีอโนไดซ์	2,000	943.33.720
			3,000	943.33.730
			4,000	943.33.740
			6,000	943.33.760

Seals ซีล	Material วัสดุ	Finish สี	Cat. No. รหัสสินค้า
 Frame seal ซีลวงกบ	Plastic พลาสติก	Brown สีน้ำตาล	950.06.201
		White สีขาว	950.06.207
 Door seal with 6 mm thickness ซีลประตู ทนา 6 มม.	Plastic พลาสติก	Brown สีน้ำตาล	950.06.711
		White สีขาว	950.06.717
 Track seal ซีลราง	Plastic พลาสติก	-	950.06.291

Calculations for length of seals (allowing 1m cutting reserve)

Frame seal length normal= (2x opening width + 2x opening height) + 1 m

Door seal length (6 mm thickness)= (2x no. of door leaves x opening height) + 1 m

Track seal length= Opening width + 1m

การคำนวณความยาวของซีล (1 เมตร สำหรับการตัด)

ความยาวซีลวงกบ = (2x ความกว้างการเปิด + 2x ความสูงทั้งหมด) + 1 เมตร

ความยาวซีลประตู (ความหนาซีล 6 มม.) = (2x จำนวนบาน X ความสูงประตู) + 1 เมตร

ความยาวซีลราง = ความกว้างการเปิด + 1 เมตร

Order reference

Please ask our sales department for planning and installation assistance.

The exactly leaf size must be calculated by our sales department directly.

หมายเหตุ

กรุณาติดต่อพนักงานขายเพื่อขอรายละเอียดขนาดการตัดบาน และวิธีการเลือกใช้อุปกรณ์ที่ถูกต้อง

We reserve the right to alter specifications without notice (HTH Architectural Hardware 2019).
บริษัทฯ ขอสงวนการเปลี่ยนแปลงรายละเอียดโดยไม่ได้มีการแจ้งล่วงหน้า (อุปกรณ์ฮาร์ดแวร์ 2562)



Concepta - HAWA

Folding door fitting Fold 100-M/150-M

อุปกรณ์บานพับ รุ่น Fold 100-M/150-M

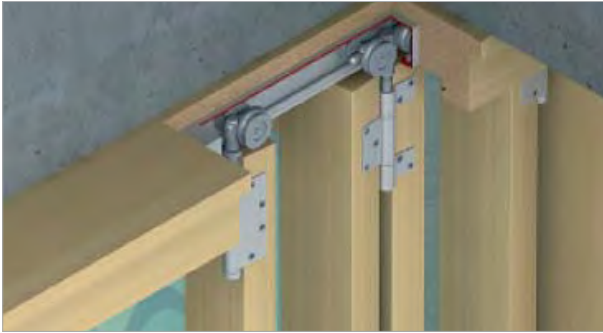

Features

- For timber door frames
- For 2- to 8-leaf folding doors
- Floating suites possible
- Concealed channel to enhance appearance
- Non-mortise hinges and hanger
- Precision bearings top and bottom to reduce rolling resistance
- Durable polypropylene channel provides quiet operation

Technical data

- Max. door weight per leaf: 100 or 150 kg
- Max. door height: 3,300 mm (100 kg) or 4,000 mm (150 kg)
- Max. door leaf width: 1,000 mm (100 kg) or 1,200 mm (150 kg)
- Max. leaves: 16 (8 left and 8 right)
- Door thickness: 35–68 mm (100 kg) and 44–68 mm (150 kg)

Material/Finish

- Material: Running gear nylon rollers with steel precision stainless steel bearings, stainless steel (304) hinges, stainless steel (304) pivot, hanger bodies and bottom guides, bottom guides with sealed precision stainless steel bearings

คุณสมบัติ

- สำหรับบานไม้
- สำหรับบานพับ 2-8 บาน
- สามารถติดตั้งแบบไม่มีดวงกบ (ลอยตัว)
- ติดตั้งแบบซ่อนรางล่างเพิ่มความสวยงาม
- บานพับแบบติดลอย
- ลูกปืนสำหรับลูกกลิ้งด้านบนและด้านล่าง ลดการเสียดสีเพื่อป้องกันการสึกกร่อน
- ปราศจากเสียงรบกวน เนื่องจากรางผลิตจากโพลีโพรพิลีน

ข้อมูลทางเทคนิค

- สามารถรับน้ำหนักบานประตูสูงสุด: 100 และ 150 กก. ต่อหนึ่งบานประตู
- ความสูงของบานประตูสูงสุด: 3,300 มม. (100 กก.) หรือ 4,000 มม. (150 กก.)
- ความกว้างบานสูงสุด: 1,000 มม. (100 กก.) หรือ 1,200 มม. (150 กก.)
- จำนวนบานพับสูงสุด 16 บาน (ด้านซ้าย 8 และ ด้านขวา 8)
- ความหนาของบาน 35-68 มม. (100 กก.) หรือ 44-68 มม. (150 กก.)

วัสดุ/สี

- ชุดลูกกลิ้งในล่อนระบบลูกปืน, บานพับสแตนเลส (304), จุดหมุน, ตัวแขวนบานและรางล่างสแตนเลส (304), รางและชุดลูกกลิ้งสแตนเลส

Installation dimension for Fold 100-M/150-M

การติดตั้งบานพับ รุ่น 100-M/150-M

100 kg

สำหรับรุ่น 100 กก.

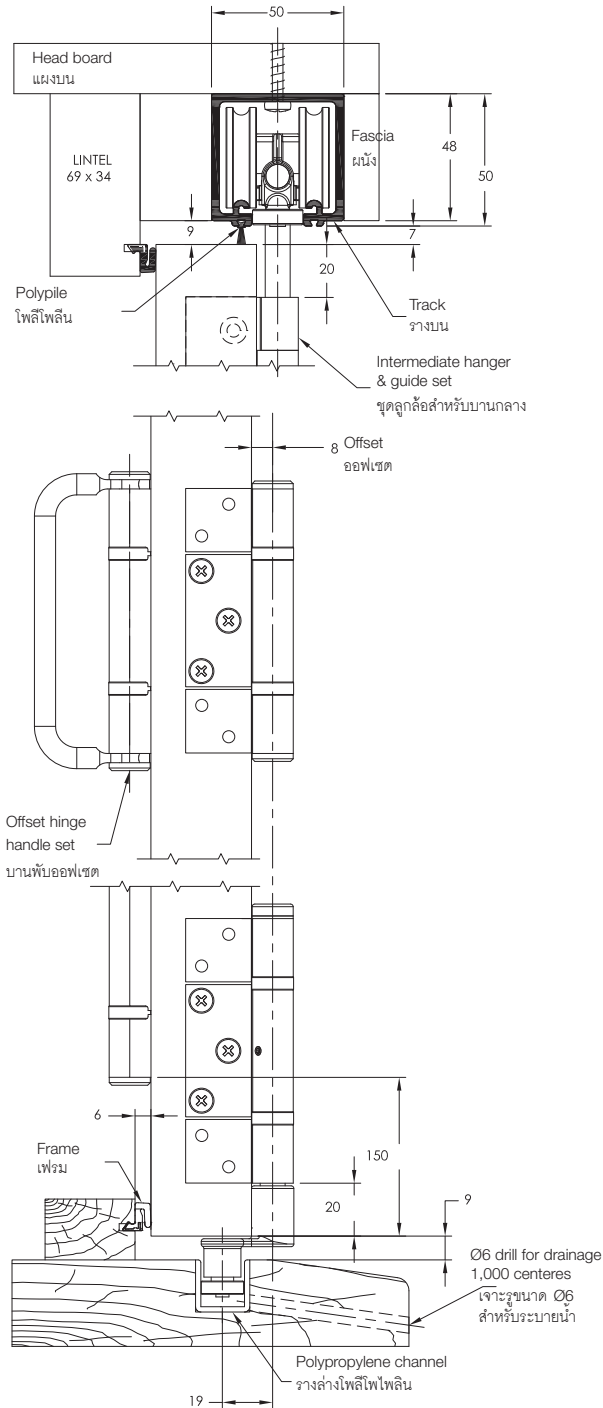

150 kg

สำหรับรุ่น 150 กก.

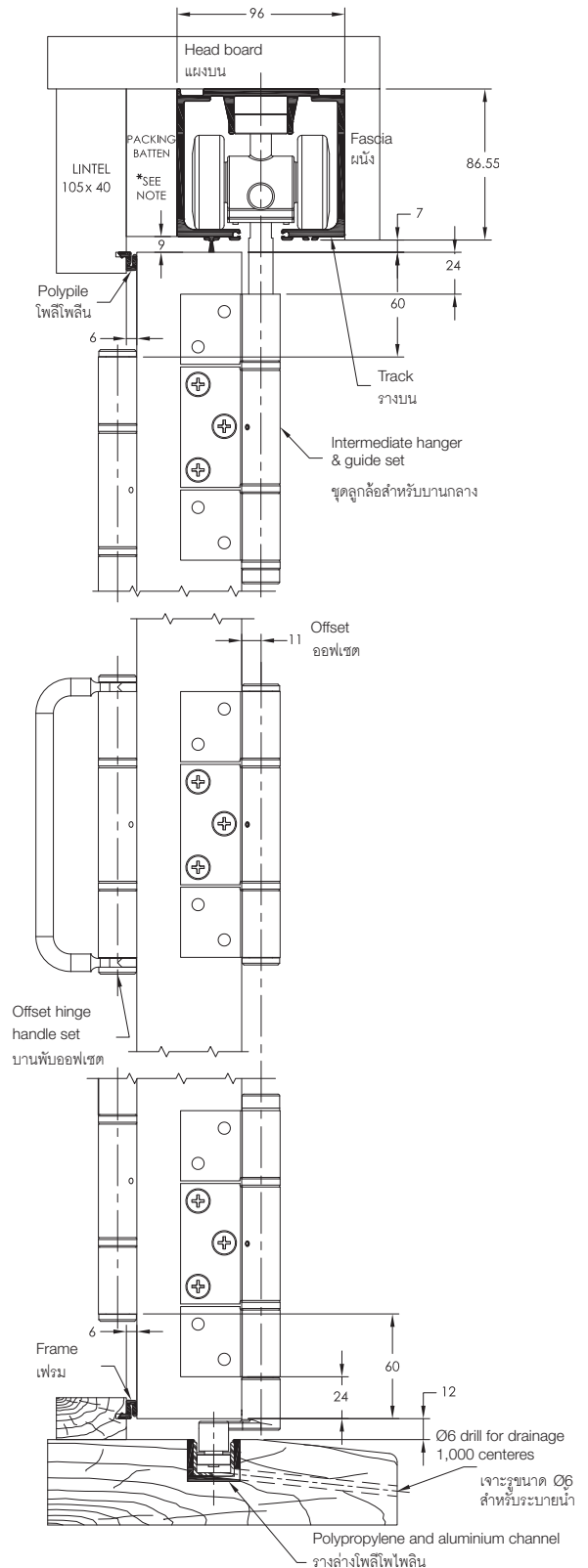

We reserve the right to alter specifications without notice (HTH Architectural Hardware 2019).
 บริษัทฯ ขอสงวนการเปลี่ยนแปลงรายละเอียดโดยไม่มีคำการแจ้งล่วงหน้า (อุปกรณ์ฮาร์ดแวร์ 2562)

Top view closed and opened doors

วิธีการติดตั้ง

100 kg

รุ่น 100 กก.

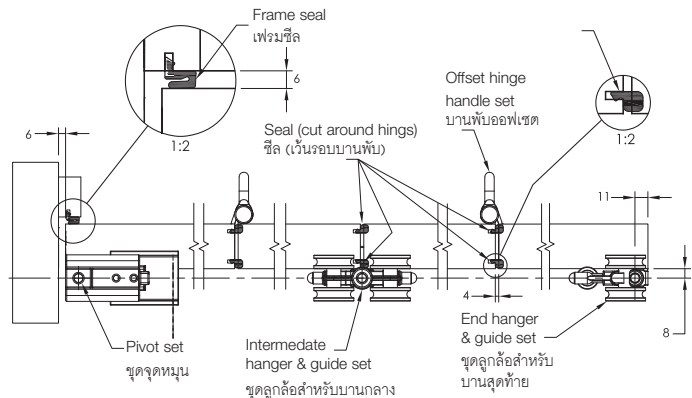
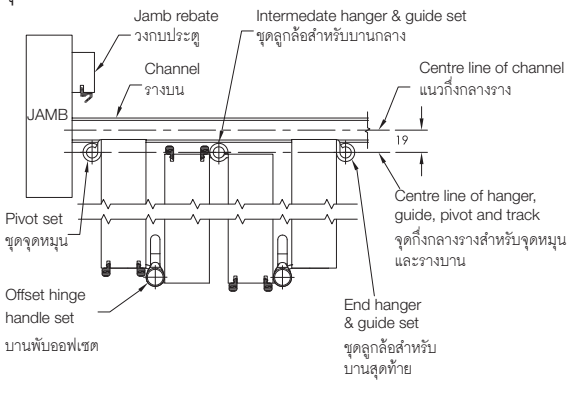

150 kg

รุ่น 150 กก.

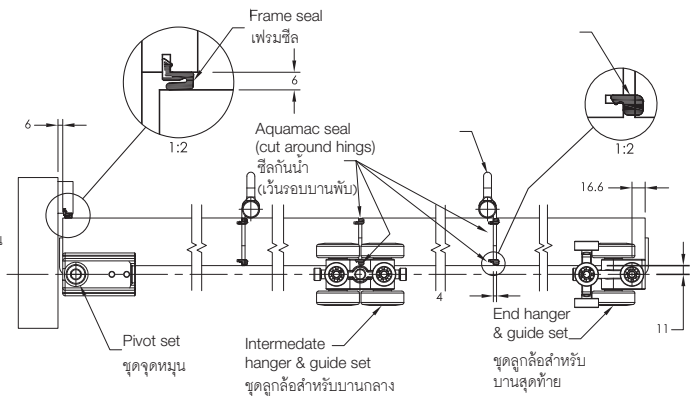
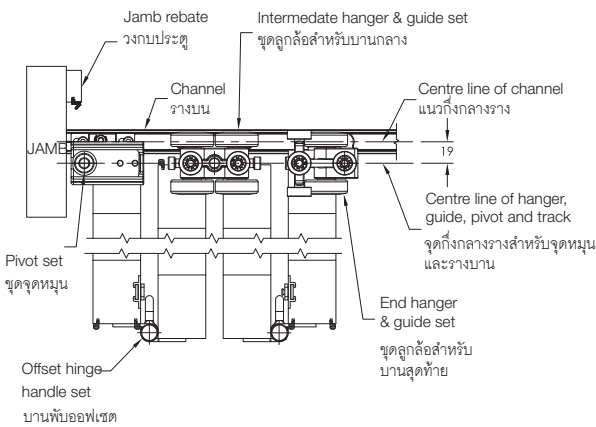

Overview meeting points (point where the last panels of right/left side meets each other)

วิธีการติดตั้ง สำหรับบานสุดท้ายสองฝั่งที่บรรจบกัน

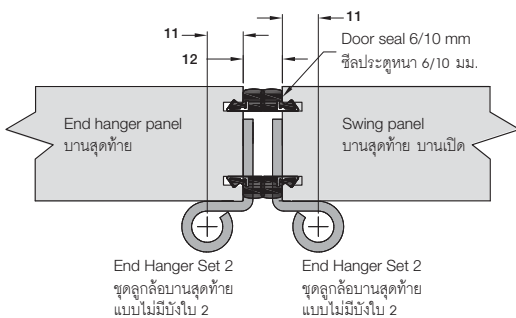
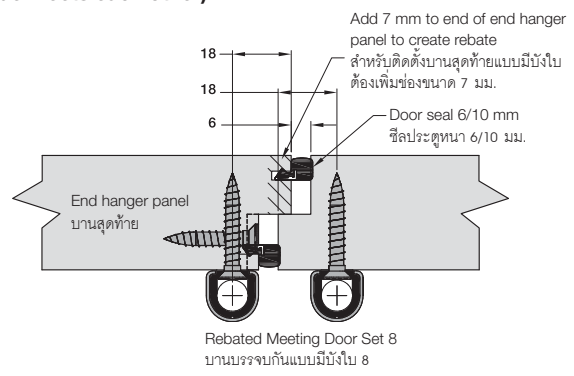
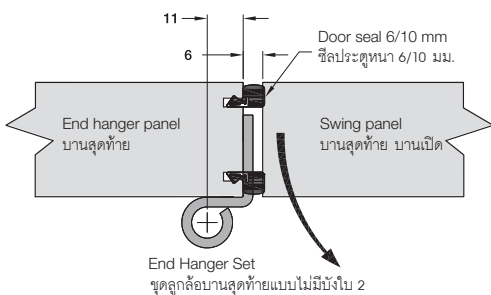

Note

Please use on a meeting point always a door seal as following:

- For 100 kg 6 mm door seal
- For 150 kg 10 mm door seal

หมายเหตุ

กรุณาลงซีลเพิ่มสำหรับติดบานสุดท้ายทั้ง 2 บานที่บรรจบกัน

- สำหรับรุ่นน้ำหนัก 100 กก. ใช้ซีลขนาด 6 มม.
- สำหรับรุ่นน้ำหนัก 150 กก. ใช้ซีลขนาด 10 มม.

Application overview for outward opening doors

การติดตั้งบานพับแบบเปิดออกด้านนอก

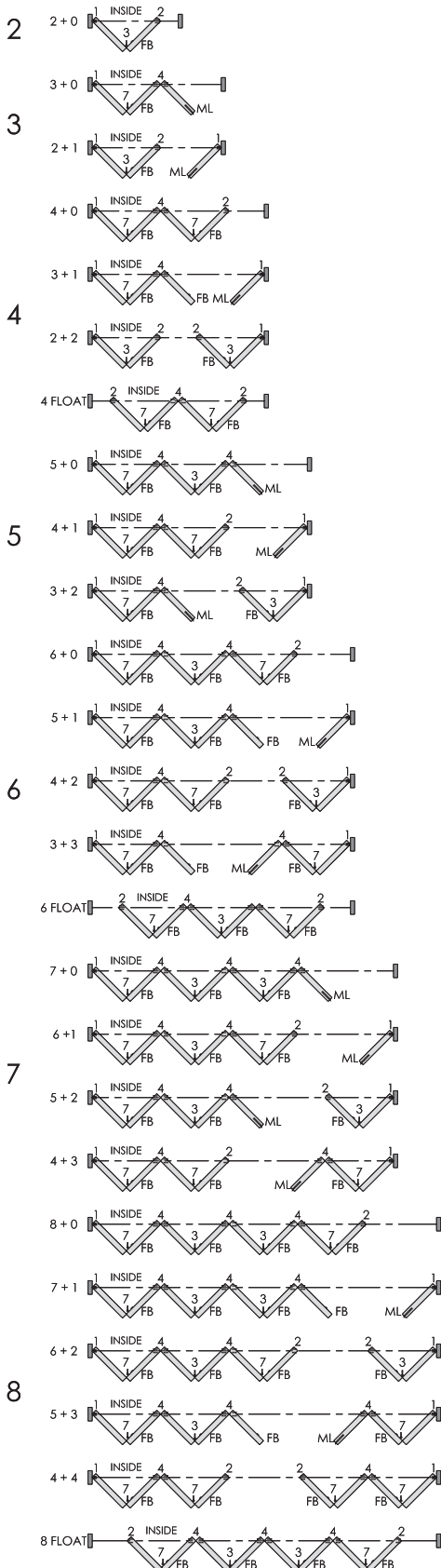

Part overview

ภาพรวมของอุปกรณ์

Symbol สัญลักษณ์	Ref. ตำแหน่ง	Description รายละเอียด
	1	Adjustable pivot set ปรับตำแหน่งจุดหมุน
	1	Jamb hinge บานพับแบบพับ
	2	End hanger set with guide ชุดลูกกลิ้งบานสุดท้าย
	3	Hinge set with hinge handle ชุดบานพับเชื่อม แบบมีมือจับ
	4	Intermediate hanger set with guide ชุดลูกกลิ้งบานกลาง
	7	Offset hinge set with hinge handle ชุดบานพับแบบออฟเซต
	8	Meeting door set สำหรับบานสุดท้ายที่บรรจบกัน
	FB	Flush bolt กลอนฝัง
	ML	Mortise lock ตลับกุญแจ

Order reference

Mortise lock is optional, please see in this catalogue chapter 2
 Jamb hinge is required for oversized doors, please see sets on following pages

ข้อแนะนำในการสั่งซื้อ

กรุณาสั่งซื้อตลับกุญแจสำหรับล็อคแยกต่างหาก รายละเอียดดูในแคตตาล็อก บทที่ 2
 บานพับสำหรับบานเชื่อม จำเป็นสำหรับบานที่มีขนาดใหญ่
 กรุณาสั่งซื้ออุปกรณ์หน้าถัดไป

Note

Instead of 2 end hanger sets with guide (No. 2) you can also choose 1 meeting door set (No. 8). The doors will be rebated on end. Usable for 100 kg

หมายเหตุ

สำหรับรุ่นน้ำหนักไม่เกิน 100 กก.
 ชุดลูกกลิ้งบานสุดท้าย (No.2) สามารถเลือกชุด (No.8) แทนได้
 สำหรับบานสุดท้ายที่มีถึงใบ

Example overview for 3+2 system

ตัวอย่างวิธีการติดตั้งบานพับสำหรับ 3 + 2 บาน

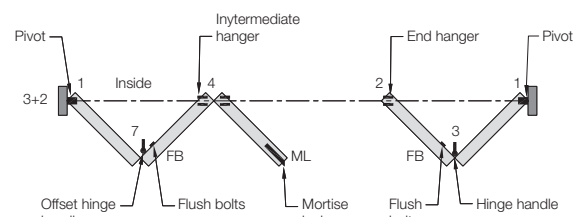





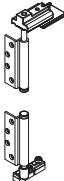

Fold 100-M

บานพับ รุ่น Fold 100-M

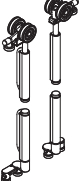
100 kg hinge and pivot sets

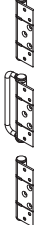
บานพับและจุดหมุน สำหรับบานพับน้ำหนัก 100 กก.

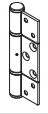
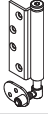
			
	1	2	8
Material/Finish วัสดุ/สี	Adjustable pivot set ชุดจุดหมุนแบบติดลอย	End hanger set non-rebated ชุดลูกล้อบานสุดท้ายแบบไม่มีบังใบ	Meeting door set สำหรับบานสุดท้ายที่บรรจบกัน
Stainless steel matt สแตนเลสสีดำน	943.34.004	943.34.048	943.34.096
Brass polished PVD สแตนเลสสีทองเหลืองเงา เคลือบ PVD	943.34.001	943.34.045	943.34.093
			
	4	7	3
Material/Finish วัสดุ/สี	Intermediate hanger set non-mortise ชุดลูกล้อบานเชื่อมพร้อมบานพับ แบบติดลอย	Offset hinge set with hinge handle non-mortise ชุดบานพับแบบออฟเซตพร้อมมือจับ แบบติดลอย	Hinge set with hinge handle non-mortise ชุดบานพับแบบติดลอยพร้อมมือจับ แบบไม่มีบังใบ
Stainless steel matt สแตนเลสสีดำน	943.34.068	943.34.133	943.34.097
Brass polished PVD สแตนเลสสีทองเหลืองเงา เคลือบ PVD	943.34.062	943.34.135	943.34.099
			
	7*	3*	1*
Material/Finish วัสดุ/สี	Intermed. offset hinge non-mortise บานพับออฟเซตกลางบานแบบติดลอย	Intermed. hinge non-mortise บานพับสำหรับกลางบานแบบติดลอย	Jamp pivot non-mortise จุดหมุนแบบติดลอย
Stainless steel matt สแตนเลสสีดำน	943.34.182	943.34.158	943.34.149
Brass polished PVD สแตนเลสสีทองเหลืองเงา เคลือบ PVD	943.34.181	943.34.157	943.34.151

Order reference

Please order additional 1*, if the door height is over 2,400 mm for more stability against warping. Please install between top and bottom part of pivot assembly non-mortise. Please order additional for intermediate hinge 7* and 3*

ข้อแนะนำในการสั่งซื้อ

สำหรับความสูงมากกว่า 2,400 มม. เพื่อป้องกันบานโก่ง กรุณาสั่งซื้อชุดจุดหมุนแบบติดลอย 1* โดยติดตั้งตรงกลางระหว่างจุดหมุนบนและจุดหมุดล่างจุดหมุนสำหรับบานแรก และกรุณาสั่งซื้อบานพับ 7* และ 3* โดยติดตั้งเพิ่มจากชุดบานพับในชุด



Accessories and tracks for Fold 100-M

อุปกรณ์เสริมและราง สำหรับบานพับ 100-M

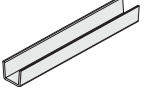
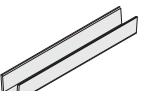
Running track รางบน	Material วัสดุ	Finish สี	Length mm ความยาว มม.	Cat. No. รหัสสินค้า	
	50 x 50 mm (W x H) 50 x 50 มม. (ก x ส)	Aluminium อะลูมิเนียม	Clear anodized สีอโนไดซ์	2000	943.34.920
				3000	943.34.930
				4000	943.34.940
				6000	943.34.960

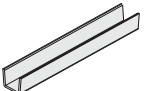
Bottom guide channel รางล่าง	Material วัสดุ	Finish สี	Length mm ความยาว มม.	Cat. No. รหัสสินค้า	
	20 x 21 x 2 mm (W x H x T) 20 x 21 x 2 มม. (ก x ส x ทน)	Aluminium อะลูมิเนียม	Clear anodized สีอโนไดซ์	2000	943.33.720
				3000	943.33.730
				4000	943.33.740
				6000	943.33.760
	20 x 21 x 2 mm (W x H x T) 20 x 21 x 2 มม. (ก x ส x ทน)	Polypropylene โพลีโพรพิลีน	-	2000	943.33.920
				3000	943.33.930
				4000	943.33.940
				6000	943.33.960

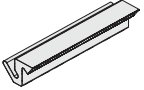
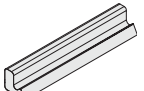
Support channel for polypropylene bottom guide Chanel รางเสริมสำหรับรางล่างโพลีโพรพิลีน	Material วัสดุ	Finish สี	Length mm ความยาว มม.	Cat. No. รหัสสินค้า	
	25 x 23 x 2 mm (W x H x T) 25 x 23 x 2 มม. (ก x ส x ทน)	Aluminium อะลูมิเนียม	Clear anodized สีอโนไดซ์	2000	943.33.120
				3000	943.33.130
				4000	943.33.140
				6000	943.33.160

Support channel for polypropylene bottom guide Chanel รางเสริมสำหรับรางล่างโพลีโพรพิลีน	Material วัสดุ	Finish สี	Cat. No. รหัสสินค้า	
	Frame seal ซีลวงกบ	Plastic พลาสติก	Brown สีน้ำตาล	950.06.201
			White สีขาว	950.06.207
	Door seal with 6 mm thickness ซีลประตูหนา 6 มม.	Plastic พลาสติก	Brown สีน้ำตาล	950.06.711
			White สีขาว	950.06.717
	Track seal ซีลราง	Plastic พลาสติก	-	950.06.291

Calculations for length of seals (allowing 1m cutting reserve)

Frame seal length normal= (2 x opening width + 2 x opening height) + 1 m

Door seal length (6 mm thickness)= (2 x no. of door leaves x opening height) + 1 m

Track seal length= Opening width + 1 m

การคำนวณความยาวของซีล (1 เมตร สำหรับการตัด)

ความยาวซีลวงกบ = (2 x ความกว้างการเปิด + 2 x ความสูงทั้งหมด) + 1 เมตร

ความยาวซีลประตู (ความหนาซีล 6 มม.) = (2 x จำนวนบาน x ความสูงประตู) + 1 เมตร



ความยาวซีลราง = ความกว้างการเปิด + 1 เมตร

Fold 150-M

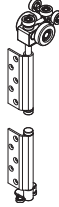

บานพับ รุ่น Fold 150-M

150 kg hinge and pivot sets

บานพับและจุดหมุน สำหรับบานพับน้ำหนัก 150 กก.

			
	1	2	3
Material/Finish วัสดุ/สี	Pivot assembly non-mortise จุดหมุนแบบติดลอย	End hanger set non-rebated ชุดลูกกลิ้งบานสุดท้ายแบบไม่มีบังใบ	Hinge set with hinge handle non-mortise ชุดบานพับแบบติดลอยพร้อมมือจับดึง
Stainless steel matt สแตนเลสสีด้าน	943.34.280	943.34.284	943.34.290

		
	4	7
Material/Finish วัสดุ/สี	Intermediate hanger set non-mortise ชุดลูกกลิ้งบานเชื่อมพร้อมบานพับ แบบติดลอย	Offset hinge set with hinge handle non-mortise ชุดบานพับแบบออฟเซตพร้อมมือจับ แบบติดลอย
Stainless steel matt สแตนเลสสีด้าน	943.34.286	943.34.298

			
	7*	3*	1*
Material/Finish วัสดุ/สี	Intermed. offset hinge non-mortise บานพับออฟเซตกลางบานแบบติดลอย	Intermed. hinge non-mortise บานพับสำหรับกลางบานแบบติดลอย	Jamp pivot non-mortise จุดหมุนแบบติดลอย
Stainless steel matt สแตนเลสสีด้าน	943.34.296	943.34.288	943.34.282

Order reference

Please order additional 1*, if the door height is over 2,400 mm for more stability against warping. Please install between top and bottom part of pivot assembly non-mortise. Please order additional for intermediate hinge 7* and 3*

ข้อแนะนำในการสั่งซื้อ



สำหรับความสูงมากกว่า 2,400 มม. เพื่อป้องกันบานโก่งตัว กรุณาสั่งซื้อจุดหมุนแบบติดลอย 1* โดยติดตั้งตรงกลางระหว่างจุดหมุนบนและจุดหมุดล่างจุดหมุน สำหรับบานแรก และกรุณาสั่งซื้อบานพับ 7* และ 3* โดยติดตั้งเพิ่มจากชุดบานพับในชุด

Accessories and tracks for Fold 150-M

อุปกรณ์เสริมและราง สำหรับบานพับ 150-M

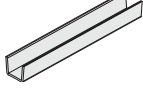
Running track รางบน	Material วัสดุ	Finish สี	Length mm ความยาว มม.	Cat. No. รหัสสินค้า	
	96 x 87 mm (W x H) 96 x 87 มม. (ก x ส)	Aluminium อะลูมิเนียม	Clear anodized สีอโนไดซ์	4000	943.34.941
				6000	943.34.961

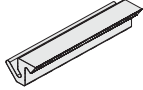
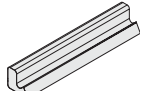
Bottom guide channel รางล่าง	Material วัสดุ	Finish สี	Length mm ความยาว มม.	Cat. No. รหัสสินค้า	
	20 x 21 x 2 mm (W x H x T) 20 x 21 x 2 มม. (ก x ส x ทน)	Aluminium อะลูมิเนียม	Clear anodized สีอโนไดซ์	4000	943.34.942
				6000	943.34.962

Support channel for polypropylene bottom guide channel รางเสริมสำหรับรางล่างโพลีโพรพิลีน	Material วัสดุ	Finish สี	Cat. No. รหัสสินค้า	
	Frame seal ซีลวงกบ	Plastic พลาสติก	Brown สีน้ำตาล	950.06.201
			White สีขาว	950.06.207
	Door seal with 6 mm thickness ซีลประตูหนา 6 มม.	Plastic พลาสติก	Brown สีน้ำตาล	950.06.711
			White สีขาว	950.06.717
	Door seal with 10 mm thickness ซีลประตูหนา 10 มม.	Plastic พลาสติก	Brown สีน้ำตาล	950.06.721
			White สีขาว	950.06.727
	Track seal ซีลราง	Plastic พลาสติก	-	950.06.291

Calculations for length of seals (allowing 1m cutting reserve)

Frame seal length normal= (2 x opening width + 2 x opening height) + 1 m

Door seal length (6 mm thickness)= (2 x no. of door leaves x opening height) + 1 m

Track seal length= Opening width + 1 m

การคำนวณความยาวของซีล (1 เมตร สำหรับการตัด)

ความยาวซีลวงกบ = (2 x ความกว้างการเปิด + 2 x ความสูงทั้งหมด) + 1 เมตร

ความยาวซีลประตู (ความหนาซีล 6 มม.) = (2 x จำนวนบาน x ความสูงประตู) + 1 เมตร

ความยาวซีลราง = ความกว้างการเปิด + 1 เมตร

Flush bolts for Fold 100/150-M

กลอนฝัง สำหรับบานพับ รุ่น Fold 100/150-M



- With slide
- Width: 41 mm
- Stroke: 20 mm

Supplied with:

- 1 Slide flush bolt
- 1 Strike plate
- 1 Set of fixing material

- กลอนฝังแบบสไลด์
- ความกว้าง 41 มม.
- ความยาวของเดือยลึกลง 20 มม.

ประกอบด้วย:

- กลอนฝังแบบสไลด์ 1 ชิ้น
- เพลทรับกลอน 1 ชิ้น
- อุปกรณ์ติดตั้ง 1 ชุด

6

	Flush bolts 190 mm กลอนฝัง 190 มม.		Flush bolts 450 mm กลอนฝัง 450 มม.		Flush bolts 600 mm กลอนฝัง 600 มม.	Flush bolts 1000 mm กลอนฝัง 1000 มม.
Material/Finish วัสดุ/สี	Standard กลอนฝัง	Lockable กลอนฝังพร้อม ล๊อค	Standard กลอนฝัง	Lockable กลอนฝังพร้อม ล๊อค	Standard กลอนฝัง	Standard กลอนฝัง
Brass nickel plated satin ทองเหลืองสีนิกเกิลด้าน	911.62.501	911.62.507	911.62.516	911.62.519	911.62.525	-
Brass polished PVD ทองเหลืองเงาเคลือบ PVD	911.62.750	911.62.764	911.62.752	911.62.865	911.62.754	-
Stainless steel matt สแตนเลสสีด้าน	911.62.670	-	911.62.671	-	911.62.672	911.81.135

Order reference

Please request the planning and installation assistance of our sales department in preparation for hardware schedules and calculating of door sizes without Fold-100/150 calculator.

ข้อแนะนำในการสั่งซื้อ

กรุณาขอข้อมูลและแผนการติดตั้งจากทางพนักงานขายของเรา ทางบริษัทพร้อมให้บริการคำนวณอุปกรณ์ จำนวนการใช้อุปกรณ์ และขนาดของการเตรียมบานที่ถูกต้อง

We reserve the right to alter specifications without notice (HTH Architectural Hardware 2019).
 บริษัทฯ ขอสงวนการเปลี่ยนแปลงรายละเอียดโดยไม่ต้องแจ้งล่วงหน้า (อุปกรณ์ฮาร์ดแวร์ 2562)

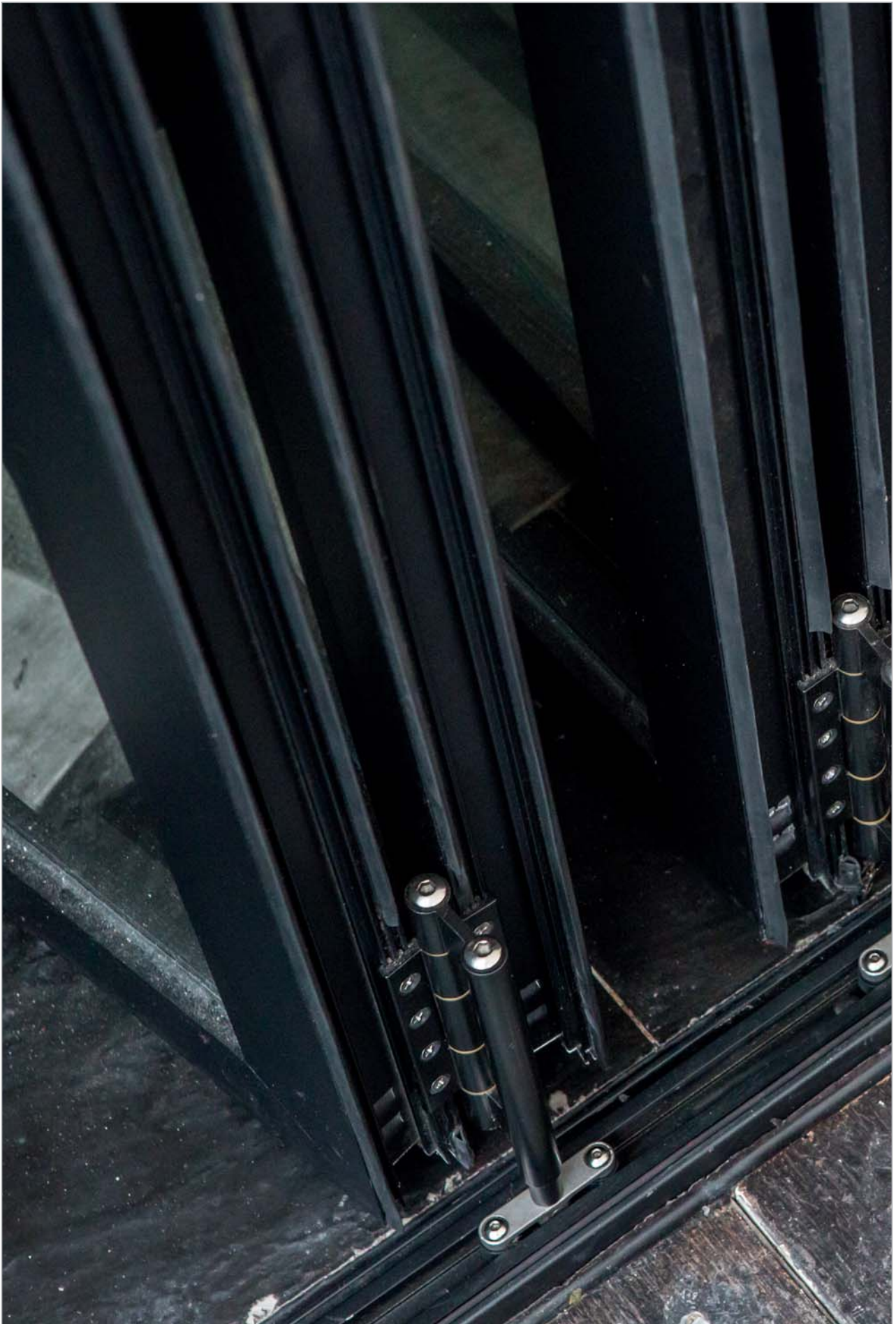

We reserve the right to alter specifications without notice (HTH Architectural Hardware 2019).
บริษัทฯ ขอสงวนการเปลี่ยนแปลงรายละเอียดโดยไม่มีคำการแจ้งล่วงหน้า (อุปกรณ์ฮาร์ดแวร์ 2562)

Additional insect screen for several fold applications

มุ้งจีบกันแมลงสำหรับบานเฟี้ยม

topCo CUSTOMISED
ALREADY FROM A SINGLE ITEM



6

Häfele insect screen has been developed with the window and door industry in mind. Unlike others the product is designed specifically to be integrated into windows and doors making the unit discreet in appearance and operation.

Independent to any specific window or door system, Häfele insect screen can be used for French doors, Sliding patio doors, Folding door systems and many other window applications.

In addition we offer a feature that may please many architects, the ability to screen corner openings without the need of a corner post.

เฮเฟลได้พัฒนาจากกันแมลงในรูปแบบของประตูและหน้าต่าง ซึ่งแตกต่างจากผลิตภัณฑ์อื่นด้วยการออกแบบเฉพาะเพื่อติดตั้งเป็นหนึ่งเดียวเข้ากับบานประตูและหน้าต่าง ทำให้เกิดความสมบูรณ์แบบทั้งรูปลักษณ์และการทำงาน สามารถติดตั้งร่วมกับระบบบานประตูและหน้าต่างทุกรูปแบบ จากกันแมลงจากเฮเฟลสามารถใช้กับประตูสไตล์ French Door, ประตูบานเลื่อนแบบ Patio, ประตูบานเฟี้ยมและสามารถประยุกต์ใช้ร่วมกับหน้าต่างหลากหลายรูปแบบ นอกจากนี้ยังสามารถติดตั้งร่วมกับบานเปิดแบบเข้ามุมโดยไม่จำเป็นต้องมีเสารับ ซึ่งเป็นลักษณะเด่นที่สถาปนิกล้วนพึงพอใจ

- From 600–3,200 mm height (single screen and double screen)
- From 900–4,500 mm width (single screen)
- From 1,800–9,000 mm width (double screen)
- Available in black

- สำหรับความสูง 600-3,200 มม. (สามารถเลือกแบบจากกันแมลงบานเดี่ยวหรือจากกันบานคู่)
- สำหรับความกว้าง 900-4,500 มม. (จากกันแมลงบานเดี่ยว)
- สำหรับความกว้าง 1,800-9,000 มม. (จากกันแมลงบานคู่)
- สีดำ



For more information, please contact our sales department.

หากท่านต้องการรายละเอียดเพิ่มเติม กรุณาติดต่อฝ่ายขายของเรา

Info@hafele.co.th

We reserve the right to alter specifications without notice (HTH Architectural Hardware 2019).
บริษัทฯ ขอสงวนการเปลี่ยนแปลงรายละเอียดโดยไม่มีแจ้งล่วงหน้า (อุปกรณ์ฮาร์ดแวร์ 2562)

Details top view

รูปแบบวิธีการติดตั้ง

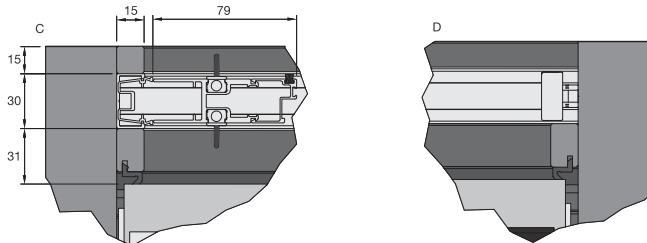
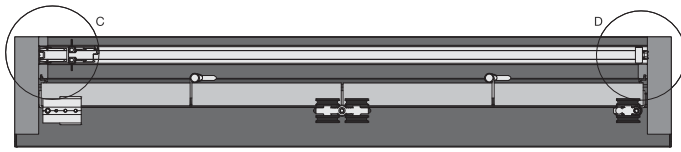

Details end view

รูปแบบวิธีการติดตั้ง

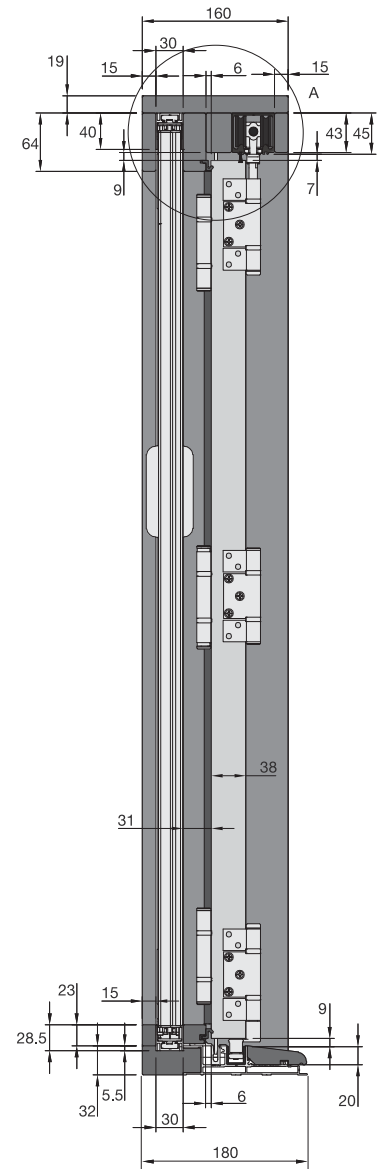

Single screen

บานเดี่ยว

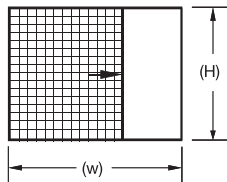

Min. (H) - 600 mm
 Max. (H) - 3,200 mm
 สูงไม่น้อยกว่า - 600 มม.
 สูงไม่มากกว่า - 3,200 มม.

Min (W) - 900 mm
 Max (W) - 450 mm

กว้างไม่น้อยกว่า - 900 มม.
 กว้างไม่มากกว่า - 450 มม.

Double screen

บานคู่

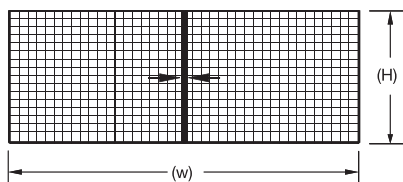

Min. (H) - 600 mm
 Max. (H) - 3,200 mm
 สูงไม่น้อยกว่า - 600 มม.
 สูงไม่มากกว่า - 3,200 มม.

Min. (W) - 1,800 mm
 Max. (W) - 9,000 mm

กว้างไม่น้อยกว่า - 1,800 มม.
 กว้างไม่มากกว่า - 9,000 มม.

Note

The screen is available in many different configurations. For more information please contact our sales department.

หมายเหตุ

มุ้งจับกันแมลงมีให้เลือกหลายรูปแบบ สามารถขอข้อมูลเพิ่มเติมและแผนการติดตั้งจากพนักงานขายของเรา

Folding door fitting Fold 55-S

อุปกรณ์บานพับมกระจากเปลือย รุ่น Fold 55-S



Features

- For 2- to 6-leaf folding sliding doors
- Suitable for toughened safety glass and laminated sheet glass
- Mounting glass drilling suspension
- Height adjustable door leaves +4/-6 mm

Technical data

- Max. door weight per leaf: 55 kg
- Max. door width: 800 mm
- Max. door height: 2,500 mm
- Max. opening width: 4,800 mm
- For glass thickness: 8 or 10 mm

Material/Finish

- Material: Aluminium silver coloured anodized

คุณสมบัติ

- สำหรับการติดตั้งบานพับมกระจากตั้งแต่ 2 บาน ถึง 6 บาน
- เหมาะใช้กับกระจกนิรภัยและกระจกนิรภัยแบบลามิเนต
- ติดตั้งอุปกรณ์โดยการเจาะกระจก
- สามารถปรับความสูงต่ำบานได้ +4/-6 มม.

ข้อมูลทางเทคนิค

- สามารถรับน้ำหนักบานประตูสูงสุด 55 กก. ต่อหนึ่งบานประตู
- ประตูกว้างไม่เกิน 800 มม. ต่อหนึ่งบานประตู
- ความสูงประตูสูงสุด 2,500 มม.
- ความกว้างช่องเปิดไม่เกิน 4,800 มม.
- สำหรับกระจกหนา 8 หรือ 10 มม.

วัสดุ/สี

- อะลูมิเนียม สีเงินอโนไดซ์

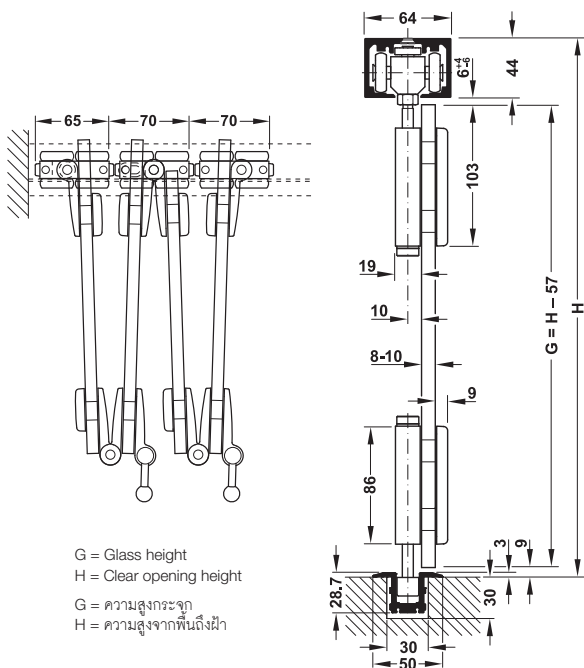

Position and type of fittings

ตำแหน่งและชนิดของอุปกรณ์

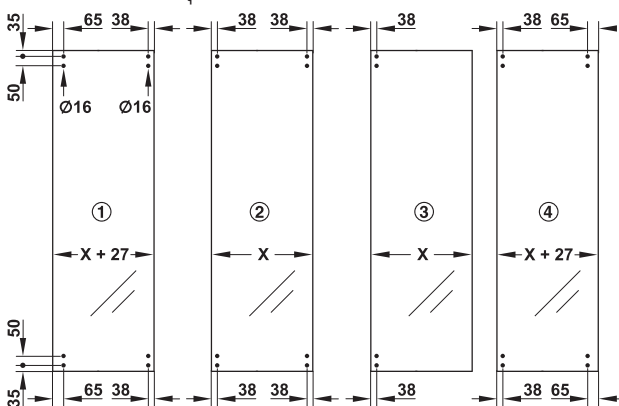

Number of door leaves จำนวนบานประตู	Order of fittings การสั่งซื้ออุปกรณ์
2-leaf 2 บาน	① ④
3-leaf 3 บาน	① ② ③
4-leaf 4 บาน	① ② ② ④
5-leaf 5 บาน	① ② ② ② ③
6-leaf 6 บาน	① ② ② ② ② ④

Example of 4-leaf system (even number of doors)

ตัวอย่างการติดตั้งบานพับ 4 บาน (จำนวนบานประตูเป็นเลขคู่)

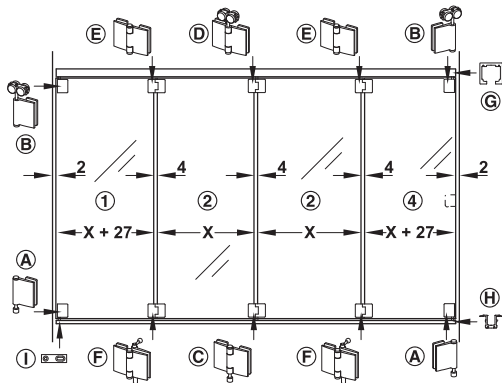

X = Door width
X = ความกว้างของบานประตู

Example of 5-leaf system (odd number of doors)

ตัวอย่างการติดตั้งบานพับ 5 บาน (จำนวนบานประตูเป็นเลขคี่)

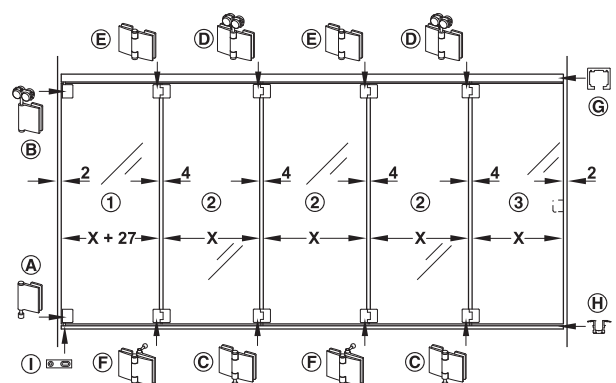

X = Door width
X = ความกว้างของบานประตู

Quantity for fitting / leaf จำนวนของอุปกรณ์ / บาน		For 2-leaf สำหรับ 2 บาน	For 3-leaf สำหรับ 3 บาน	For 4-leaf สำหรับ 4 บาน	For 5-leaf สำหรับ 5 บาน	For 6-leaf สำหรับ 6 บาน	Cat. No. รหัสสินค้า
Bottom hinge for first/ last panel บานพับด้านล่าง สำหรับบานแรก/บานสุดท้าย	(A)	2 pcs. 2 ชิ้น	1 pc. 1 ชิ้น	2 pcs. 2 ชิ้น	1 pc. 1 ชิ้น	2 pcs. 2 ชิ้น	946.49.053
Top hinge fitting for first/ last panel บานพับด้านบน สำหรับบานแรก/บานสุดท้าย	(B)	2 pcs. 2 ชิ้น	1 pc. 1 ชิ้น	2 pcs. 2 ชิ้น	1 pc. 1 ชิ้น	2 pcs. 2 ชิ้น	946.49.055
Bottom sliding hinge บานพับด้านล่าง สำหรับบานกลาง	(C)	-	1 pc. 1 ชิ้น	1 pc. 1 ชิ้น	2 pcs. 2 ชิ้น	2 pcs. 2 ชิ้น	946.49.077
Top sliding hinge บานพับด้านบน สำหรับบานกลาง	(D)	-	1 pc. 1 ชิ้น	1 pc. 1 ชิ้น	2 pcs. 2 ชิ้น	2 pcs. 2 ชิ้น	946.49.078
Top and bottom hinge บานพับ	(E)	1 pc. 1 ชิ้น	1 pc. 1 ชิ้น	2 pcs. 2 ชิ้น	2 pcs. 2 ชิ้น	3 pcs. 3 ชิ้น	946.49.074
Bottom hinge with locking bolt บานพับด้านล่างพร้อมล็อก	(F)	1 pc. 1 ชิ้น	1 pc. 1 ชิ้น	2 pcs. 2 ชิ้น	2 pcs. 2 ชิ้น	3 pcs. 3 ชิ้น	946.49.075
Bottom pivot for first/ last panel ชุดหมุนล่าง สำหรับบานแรก/บานสุดท้าย	(I)	1 pc. 1 ชิ้น	1 pc. 1 ชิ้น	1 pc. 1 ชิ้น	1 pc. 1 ชิ้น	1 pc. 1 ชิ้น	946.49.061

Order reference

Catalogue numbers refer to 1 piece. Please indicate the quantity when ordering individual parts. If catch is required please order separately.

ข้อแนะนำในการสั่งซื้อ

สินค้าขายเป็นชิ้น กรุณาระบุจำนวนของสินค้าที่ต้องการสั่ง เมื่อท่านซื้อสินค้าแยกชุด กรุณาสั่งซื้อชุดล็อกและมือจับต่างหาก

Running track รางบน		Material วัสดุ	Finish สี	Length mm ความยาว มม.	Cat. No. รหัสสินค้า
Running track รางบน	(G)	Aluminium อะลูมิเนียม	Silver coloured anodized สีเงินอโนไดซ์	3,000	946.49.943
				6,000	946.49.946
Bottom guide channel รางล่าง	(H)	Aluminium อะลูมิเนียม	Silver coloured anodized สีเงินอโนไดซ์	3,000	946.49.833
				6,000	946.49.836

Example for 3.5-leaf system

ตัวอย่างการติดตั้งบานพับ 3.5 บาน

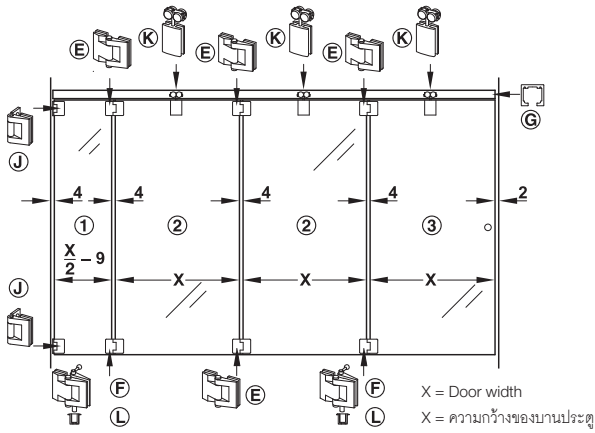

Glass preparation details

รายละเอียดการเตรียมกระจก

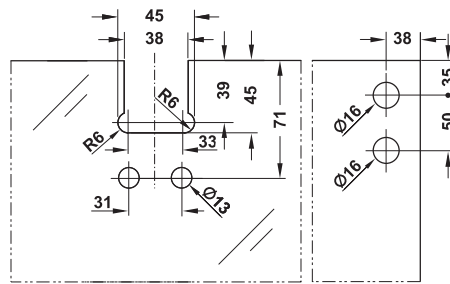

Quantity for fitting / leaf จำนวนของอุปกรณ์ / บาน		1.5-leaf 1.5 บาน	2.5-leaf 2.5 บาน	3.5-leaf 3.5 บาน	4.5-leaf 4.5 บาน	5.5-leaf 5.5 บาน	6.5-leaf 6.5 บาน	7.5-leaf 7.5 บาน	Cat. No. รหัสสินค้า
Top and bottom hinge for first panel บานพับสำหรับบานแรก ด้านบนและด้านล่าง	J	2 pcs. 2 ชิ้น	2 pcs. 2 ชิ้น	2 pcs. 2 ชิ้น	2 pcs. 2 ชิ้น	2 pcs. 2 ชิ้น	2 pcs. 2 ชิ้น	2 pcs. 2 ชิ้น	946.49.054
Folding hinge without locking บานพับ ติดตั้งด้านบนและ ด้านล่าง ไม่มีล็อก	E	1 pc. 1 ชิ้น	3 pcs. 3 ชิ้น	4 pcs. 4 ชิ้น	6 pcs. 6 ชิ้น	7 pcs. 7 ชิ้น	9 pcs. 9 ชิ้น	10 pcs. 10 ชิ้น	946.49.074
Bottom hinge with locking bolt บานพับด้านล่างพร้อมล็อก	F	1 pc. 1 ชิ้น	1 pc. 1 ชิ้น	2 pcs. 2 ชิ้น	2 pcs. 2 ชิ้น	3 pcs. 3 ชิ้น	3 pcs. 3 ชิ้น	4 pcs. 4 ชิ้น	946.49.075
Top sliding hinge ลูกกลิ้งสำหรับกลางบาน	K	1 pc. 1 ชิ้น	2 pcs. 2 ชิ้น	3 pcs. 3 ชิ้น	4 pcs. 4 ชิ้น	5 pcs. 5 ชิ้น	6 pcs. 6 ชิ้น	7 pcs. 7 ชิ้น	946.49.081
Floor socket adjustable for hinge F เบ้ารับกลอนสำหรับบานพับ รูป F	L	1 pc. 1 ชิ้น	1 pc. 1 ชิ้น	2 pcs. 2 ชิ้น	2 pcs. 2 ชิ้น	3 pcs. 3 ชิ้น	3 pcs. 3 ชิ้น	4 pcs. 4 ชิ้น	946.49.090
Floor socket adjustable with cover lid for hinge F เบ้ารับกลอนพร้อมฝาครอบ สำหรับบานพับรูป F		1 pc. 1 ชิ้น	1 pc. 1 ชิ้น	2 pcs. 2 ชิ้น	2 pcs. 2 ชิ้น	3 pcs. 3 ชิ้น	3 pcs. 3 ชิ้น	4 pcs. 4 ชิ้น	946.49.091

Order reference

Catalogue numbers refer to 1 piece. Please specify the quantity when ordering parts. If catch is required please order separately.
For article numbers 946.49.090/946.46.091 which are same products please select one article number for order.

ข้อแนะนำในการสั่งซื้อ

สินค้าแต่ละรหัสขายเป็นชิ้น กรุณาระบุจำนวนของสินค้าที่ต้องการสั่ง กรุณาสั่งซื้อชุดล็อก และมีมือจับต่างหาก
สำหรับรหัสสินค้า 946.49.090/946.46.091 เลือกสั่งซื้อเพียงรหัสเดียว

Running track รางบน		Material วัสดุ	Finish สี	Length mm ความยาว มม.	Cat. No. รหัสสินค้า
Running track รางบน	G	Aluminium อะลูมิเนียม	Silver coloured anodized สีเงินอโนไดซ์	3,000	946.49.944
				6,000	946.49.947

Sliding louvre door fitting Frontslide 60-A/100-A/140-A Symmetric HAWA

อุปกรณ์บานเลื่อนสำหรับบานเกล็ด รุ่น Frontslide 60-A/100-A/140-A Symmetric HAWA



topCo CUSTOMISED
ALREADY FROM A SINGLE ITEM

Features

- For symmetrical sliding of louvre doors made of wood, metal or aluminium
- For functional facade decoration
- For sun, weather and sight protection
- Quiet running action
- Guide with zero clearance
- Space saving, corrosion resistant
- With clip-on fascia for inner and outer side
- Sliding louvre doors can be moved individually into any position

Technical data

- Max. door weight per louvre leaf: 60, 100, 140 kg
- Max. door height 3,200 mm
- For louvre door width: 400–1,200 mm
- For louvre door thickness: 28–45 mm

Material/Finish

- Running track aluminium silver coloured anodized
- Running gear with plastic wheel

คุณสมบัติ

- สำหรับบานเลื่อนเปิดพร้อมกันทำจากไม้, เหล็ก, อะลูมิเนียม
- สำหรับติดด้านหน้าอาคาร
- ป้องกันแสงแดด, สภาพอากาศและเพิ่มความเป็นส่วนตัว
- ปราศจากเสียงรบกวน
- ระบายกันแกว่งพอดิบกับบาน
- ประหยัดพื้นที่ ทนต่อการกัดกร่อน
- พร้อมฝาปิดแบบคลิกป๊อปทั้งด้านในและด้านนอก
- สามารถแยกให้แต่ละบานเลื่อนได้

ข้อมูลทางเทคนิค

- สามารถรับน้ำหนักบานประตูสูงสุด 60, 100, 140 กก. ต่อหนึ่งบานประตู
- ความสูงบานสูงสุด 3,200 มม.
- ประตูกว้าง 400-1,200 มม.
- ความหนาประตู 28-45 มม.

วัสดุ/สี

- รางบนอะลูมิเนียมอนไดซ์
- ชุดลูกล้อพลาสติก



For more information, please contact our sales department.

หากท่านต้องการรายละเอียดเพิ่มเติม กรุณาติดต่อฝ่ายขายของเรา

Info@hafele.co.th

Sliding louvre door fitting Frontslide 60-A/100-A/140-A Telescopic HAWA

อุปกรณ์บานเลื่อนสำหรับบานเกล็ด รุ่น Frontslide 60-A/100-A/140-A Telescopic HAWA



topCo CUSTOMISED
ALREADY FROM A SINGLE ITEM

Features

- For sliding louvre doors made of wood, metal or light metal
- For functional facade decoration
- For sun, weather and sight protection
- Quiet running action
- Guide with zero clearance
- Space saving
- With clip-on fascia for inner and outer side
- Different guidance options
- Corrosion resistant

Technical data

- Max. sliding shutter with 2-4 shutter
- Max. weight per louvre door leaf 60, 100, 140 kg
- Max. door height 3,200 mm
- For louvre door width 550-1,200 mm
- For louvre door thickness 28-40 mm

Finish

- Running track aluminium silver coloured anodized

คุณสมบัติ

- บานเลื่อนทำจากไม้, โลหะ, หรือเหล็ก
- สำหรับติดตั้งหน้าอาคาร
- สำหรับป้องกันแสงแดดและเพิ่มความเป็นส่วนตัว
- ปราศจากเสียงรบกวน
- ระยะกันแกว่งพอดีกับบาน
- ประหยัดพื้นที่
- พร้อมฝาปิดทั้งรางทั้งด้านในและด้านนอก
- มีกันแกว่งหลายรูปแบบ
- ทนต่อการกัดกร่อน

ข้อมูลทางเทคนิค

- บานเกล็ดสามารถติดตั้งได้ 2-4 บาน
- สามารถรับน้ำหนักบานประตูสูงสุด 60, 100, 140 กก. ต่อหนึ่งบานประตู
- ความสูงบานสูงสุด 3,200 มม.
- ประตูกว้าง 550-1,200 มม.
- ความหนาประตู 28-40 มม.

วัสดุ/สี

- รางบนอะลูมิเนียมแอนโอดIZED



Sliding louvre door fitting Frontslide 60/100/140 Matic HAWA

อุปกรณ์บานเลื่อนสำหรับบานเกล็ด รุ่น Frontslide 60/100/140 Matic ควบคุมด้วยไฟฟ้า HAWA



topCo CUSTOMISED
ALREADY FROM A SINGLE ITEM

Features

- For electrically controlled sliding of louvre doors made of wood, metal or aluminium
- Can automatically move up to 4 shutter
- For functional facade decoration
- For sun, weather and sight protection
- Quiet running action, guide with zero clearance
- Maintenance free, space saving
- With clip-on fascia for inner and outer side
- Sliding louvre doors can be moved individually into any position

Technical data

- Max. door weight per louvre leaf: 60/100/140 kg
- Max. door height 3,200 mm
- Max. louvre door width: 650–1,200 mm
- For louvre door thickness: 28–40 mm

Material/Finish

- Running track aluminium silver coloured anodized

คุณสมบัติ

- สำหรับบานไม้, เหล็กหรืออะลูมิเนียม ควบคุมด้วยระบบไฟฟ้า
- สามารถควบคุมด้วยไฟฟ้าสูงสุด 4 บานพร้อมกัน
- สำหรับติดตั้งด้านหน้าอาคาร
- ป้องกันแสงแดด, สภาพอากาศและเพิ่มความเป็นส่วนตัว
- ปราศจากเสียงรบกวน ระยะกันแกว่งพอดีกับบาน
- ไม่ต้องบำรุงรักษา ประหยัดพื้นที่
- พร้อมฝาปิดรางทั้งด้านในและด้านนอก
- สามารถแยกให้บานแต่ละบานเลื่อนได้

ข้อมูลทางเทคนิค

- สามารถรับน้ำหนักประตูสูงสุดไม่เกิน 60/100/140 กก.
- ความสูงบานสูงสุด 3,200 มม.
- ประตูกว้างไม่เกิน 650-1,200 มม. ต่อหนึ่งบานประตู
- สำหรับประตูหนา 28-40 มม.

วัสดุ/สี

- รางบน อะลูมิเนียมมอโนโคซ์



For more information, please contact our sales department.

หากท่านต้องการรายละเอียดเพิ่มเติม กรุณาติดต่อฝ่ายขายของเรา

Info@hafele.co.th

Folding louvre door fitting Frontfold 20 HAWA

อุปกรณ์บานพับสำหรับบานเกล็ด รุ่น Frontfold 20 HAWA



Installation

Folding louvre doors can be mounted in front of windows (louvre shutters) or on the outside of a balcony.
 The folded panels can be pushed laterally against a wall or used as free standing screen or wind protection.

การติดตั้ง

สำหรับบานพับ รุ่น Frontfold 20 ติดด้านหน้าของหน้าต่างหรือติดตั้งนอกของระเบียง บานพับสามารถผลักไปทางด้านข้างของกำแพงหรือใช้เป็นฉากหรือใช้ป้องกันลม

Folded panels and gap width

บานพับและความกว้างระยะห่างระหว่างบาน

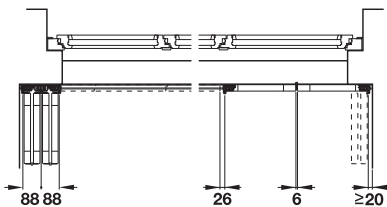

Surface mounted hinge

บานพับแบบติดลอย

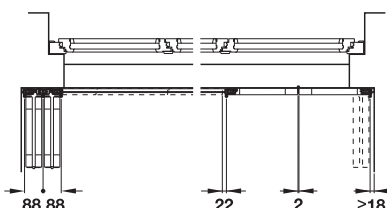

Recess mounted hinge

บานพับแบบฝัง

Folded panels and gap width

บานพับและความกว้างของช่อง



A1	Fixed, folding to the left	A2	Fixed, folding to the right
A1	บานตาย, บานพับด้านซ้าย	A2	บานตาย, บานพับด้านขวา
B1	Centre, folding to the left	B2	Centre, folding to the right
B1	บานกลาง, บานพับด้านซ้าย	B2	บานกลาง, บานพับด้านขวา

Features

- For sliding and folding of louvre doors made of wood, aluminium or metal
- Suitable for outside use
- Height adjustable ± 5 mm
- Quiet running action
- Low wear and tear
- Folded panels pivot-fitted at one side
- Unlimited number of doors

Technical data

- Max. door weight per louvre leaf: 20 kg
- Max. louvre door width: 600 mm
- For louvre door thickness: Wood 28–36 mm, aluminium/metal 28–32 mm

Material/Finish

- Running track aluminium silver coloured anodized

คุณสมบัติ

- สำหรับบานเลื่อนและบานพับทำจากไม้, อะลูมิเนียมหรือโลหะ
- เหมาะใช้กับภายนอกอาคาร
- ความสูงสามารถปรับได้ ± 5 มม.
- ปราศจากเสียงรบกวน
- ทนทานต่อการสึกหรอ
- จุดหมุนของบานพับติดตั้งด้านเดียว
- ไม่จำกัดจำนวนบานประตู

ข้อมูลทางเทคนิค

- สามารถรับน้ำหนักบานประตูสูงสุด 20 กก. ต่อหนึ่งบานประตู
- ประตูกว้างไม่เกิน 600 มม. ต่อหนึ่งบานประตู
- สำหรับความหนาประตู: ไม้ 28-36 มม. อะลูมิเนียม/โลหะ 28-32 มม.

วัสดุ/สี

- รางบน อะลูมิเนียมแอนโอดายซ์

Order reference

Please request the quotation with your detailed specifications from our sales department directly.

ข้อแนะนำในการสั่งซื้อ

กรุณาติดต่อพนักงานขายเพื่อขอข้อมูลติดตั้งและการเสนอราคา



For more information, please contact our sales department.

หากท่านต้องการรายละเอียดเพิ่มเติม กรุณาติดต่อฝ่ายขายของเรา

Info@hafele.co.th

We reserve the right to alter specifications without notice (HTH Architectural Hardware 2019). บริษัทฯ ขอสงวนการเปลี่ยนแปลงรายละเอียดโดยไม่มีแจ้งล่วงหน้า (อุปกรณ์ฮาร์ดแวร์ 2562)

Aluflex 80 for door weights up to 80 kg

อุปกรณ์บานเลื่อน Aluflex 80 สำหรับประตูน้ำหนักไม่เกิน 80 กก.

Customised products and services

A special service for you is our TopCo Service – customised configuration of Aluflex systems.

TopCo allows you to conveniently order ready-configured systems. This allows you to meet the specific requirements of your customers at all times and order as usual.

สินค้าและบริการที่สามารถกำหนดเอง

การบริการพิเศษเพื่อคุณคือ TopCo Service คือการกำหนดรูปทรงของ Aluflex ด้วยตนเอง

TopCo ช่วยให้คุณสามารถสั่งซื้อได้สะดวก และยังช่วยให้คุณสามารถตอบสนองความต้องการของลูกค้าได้ตลอดเวลา

topCo CUSTOMISED
ALREADY FROM A SINGLE ITEM



Partitioning rooms
ฉากกั้นห้อง



Concealing wardrobes
ตู้เสื้อผ้าแบบซ่อนผนัง



Subdividing rooms, room in room
ผนังกั้นห้อง แบ่งส่วนการใช้พื้นที่



Top running
รางบน



Folding Door
บานเฟี้ยม



Aluflex without frame
Aluflex แบบไม่มีเฟรม



Frosted glass
กระจกสีฝ้า



Black reflective
กระจกสีดำเงา



Paint coat
กระจกสีเงา



Smoked
กระจกสีเทา

Glass thickness: 6 mm

Material: Float glass, tempered glass, laminated glass, smoked glass

ความหนาของกระจก: 6 มม.

ประเภทของกระจก: กระจกฝ้า, กระจกเทมเปอร์, กระจกลามิเนต, กระจกสีรมควัน



We reserve the right to alter specifications without notice (HTH Architectural Hardware 2019).
บริษัทฯ ขอสงวนการเปลี่ยนแปลงรายละเอียดโดยไม่มีคำการแจ้งเตือนหน้า (อุปกรณ์ฮาร์ดแวร์ 2562)

topCo CUSTOMISED
ALREADY FROM A SINGLE ITEM



6

Glass

กระจก

Diffent glass type and finshes are available on request
สามารถเลือกสีและประเภทของกระจกได้ตามความต้องการ

We reserve the right to alter specifications without notice (HTH Architectural Hardware 2019).
บริษัทฯ ขอสงวนการเปลี่ยนแปลงรายละเอียดโดยไม่ได้มีการแจ้งล่วงหน้า (อุปกรณ์ฮาร์ดแวร์ 2562)

Finishes

สี

THE FRAME COMPONENTS ARE AVAILABLE IN STANDARD FINISHES

สีมาตรฐานให้เลือกสรรสำหรับเฟรม



Silver polished anodized
สีเงินเงาโนโตซ์



Silver natural anodized
สีเงินอโนโตซ์



Champaigne polished anodized
สีแชมเปญเงาโนโตซ์



Dark copper polished anodized
สีทองแดงเข้มเงาโนโตซ์

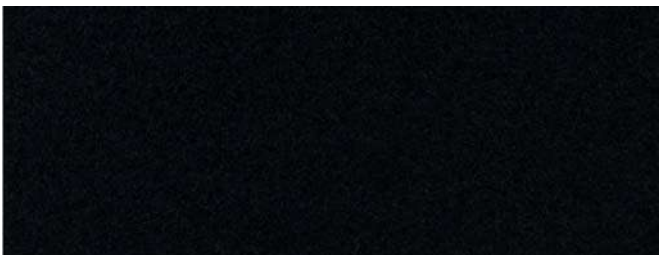

Black Charcoal powder coated
สีดำชาโคลแบบพ่น

We reserve the right to alter specifications without notice (HTH Architectural Hardware 2019).
บริษัทฯ ขอสงวนการเปลี่ยนแปลงรายละเอียดโดยไม่มีคำแจ้งเตือน (อุปกรณ์ฮาร์ดแวร์ 2562)

Sliding door system Aluflex 80

ระบบบานเลื่อน Aluflex 80



Feature

- Version: Aluminum frame door for wooder or glass mirror panels
- Internal height: 500–3,500 mm
- Door width: 500–2,500 mm
- Adjustment facility: -5/+6 mm on running gear
- Material: Frame and track: aluminium: running gear galvanized steel with plastic roller
- Running gear: Bottom running, POM plastic roller with precision ball bearing with anti-derailing spring and installation aid
- Installation: Aluminium frame and guide track for screw fixing, running track for recess mounting or glue fixing or screw fixing

คุณสมบัติ

- รูปแบบ: อะลูมิเนียมเฟรมสำหรับไม้หรือกระจกเงา
- ความสูงภายใน: 500-3,500 มม.
- ประตูกว้าง: 500-2,500 มม.
- การปรับความสูง: -5/+6 มม. บนชุดลูกล้อ (TS 20 drive)
- วัสดุ: เฟรมและราง: อะลูมิเนียม, ชุดลูกล้อเหล็กกล้าไร้สนิม ล้อพลาสติก
- ชุดลูกล้อ: ลูกล้อล่าง พลาสติก POM พร้อมระบบลูกปืน และสปริงเพื่อความยืดหยุ่น
- การติดตั้ง: อะลูมิเนียมเฟรมและรางโกดึยึดด้วยสกรู, รางล่างติดตั้งโดยใช้กาวหรือสกรู

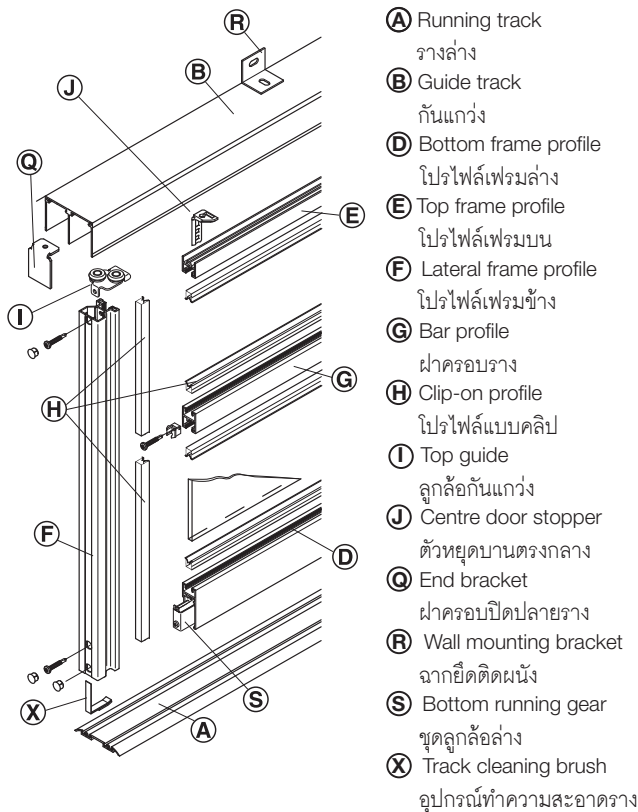

Lateral frame profiles/handle profiles

เฟรมด้านข้าง / เฟรมมือจับ

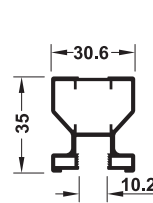

Lateral frame profile No.10
เฟรมด้านข้างเบอร์ 10

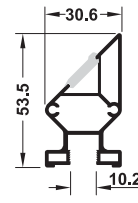

Lateral frame profile No.10-C
Only for use in combination with lateral frame profile No.10, for 90° corner solutions
เฟรมด้านข้างเบอร์ 10-C ใช้กับเฟรมเบอร์ 10 สำหรับติดตั้งแบบ 90°

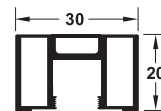

Lateral frame profile No.52
เฟรมด้านข้างเบอร์ 52

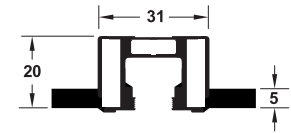

Lateral frame profile No.52 h
เฟรมด้านข้างเบอร์ 52 h

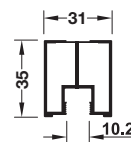

Lateral frame profile 20
เฟรมด้านข้างเบอร์ 20

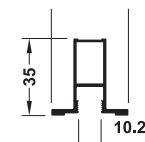

Lateral frame profile 20 h
เฟรมด้านข้างเบอร์ 20 h

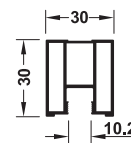

Lateral frame profile 51
เฟรมด้านข้างเบอร์ 51

Ceiling installation

ติดตั้งเข้ากับฝ้าเพดาน

Single running
รางบนเดี่ยว

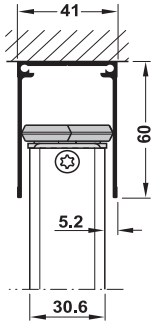

Double running
(example with integrated soft and self closing mechanism)

รางบนคู่
(เช่น ติดตั้งพร้อมกับระบบเปิด-ปิด แบบนุ่มนวล)

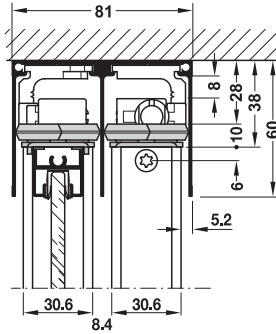

Triple running
รางบนแบบสามราง

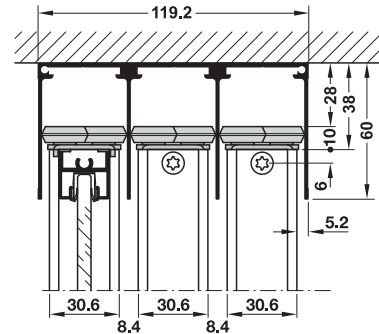

Wall installation

ติดตั้งเข้ากับผนัง

Single running
รางบนเดี่ยว

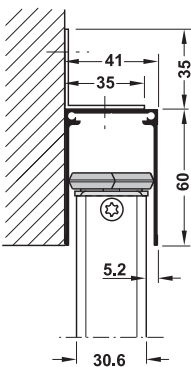

Single running
with turned wall mounting bracket
รางบนเดี่ยวสำหรับติดตั้งเข้าผนัง

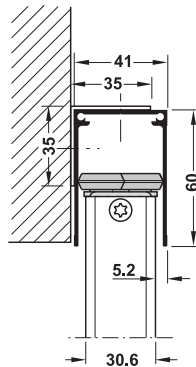

Double running
(example with integrated soft and self closing mechanism) Guide track height 60 mm

รางบนคู่
(เช่น ติดตั้งพร้อมกับระบบเปิด-ปิด แบบนุ่มนวล)
ความสูงราง 60 มม.

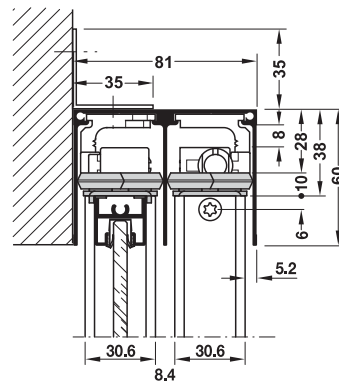

Bottom running track glued on or screw

รางล่างติดตั้งด้วยกาวหรือสกรู

Single running
รางล่างเดี่ยว

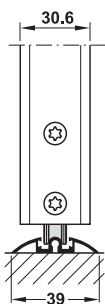

Dual running
รางล่างคู่

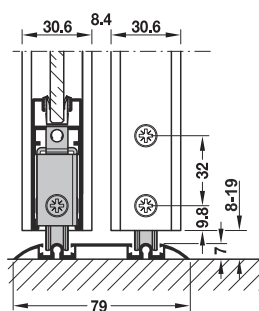

Triple running

รางล่างแบบสามราง

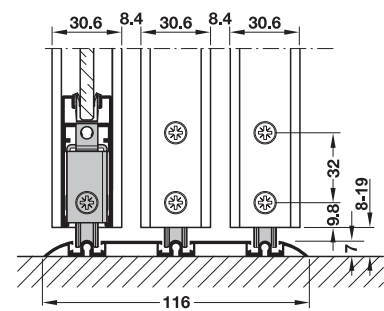

We reserve the right to alter specifications without notice (HTH Architectural Hardware 2019).
บริษัทฯ ขอสงวนการเปลี่ยนแปลงรายละเอียดโดยไม่มีคำการแจ้งล่วงหน้า (อุปกรณ์ฮาร์ดแวร์ 2562)

Bottom running track recessed mounting

รางล่างสำหรับติดตั้งแบบฝัง

Single running

รางล่างเดี่ยว

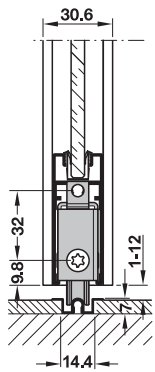

Dual running

รางล่างคู่

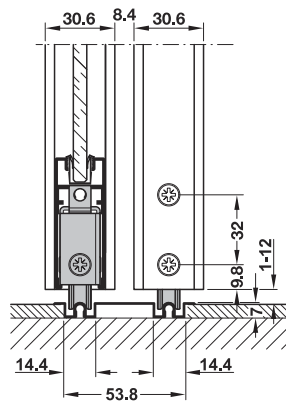

Centre door stopper

ตัวหยุดบาน

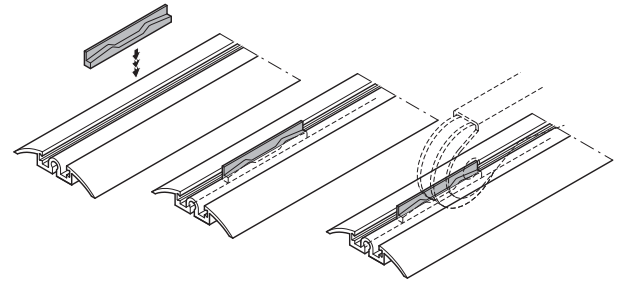

Components for partial slopes

ส่วนประกอบสำหรับพื้นที่ลาดเอียง

Partial slopes

เฟรมสำหรับพื้นที่ลาดเอียง

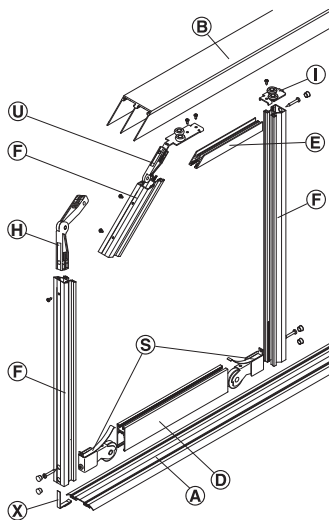

- Ⓐ Running track รางล่าง
- Ⓑ Guide track รางบน
- Ⓓ Bottom frame profile โปรไฟล์เฟรมล่าง
- Ⓔ Top frame profile โปรไฟล์เฟรมบน
- Ⓕ Lateral frame profile เฟรมด้านข้าง
- Ⓖ Bottom running gear ชุดลูกกลิ้งล่าง
- Ⓗ Angle piece อุปกรณ์ยึดมุม
- Ⓘ Guide for partial slope รางกันแกว่ง

Aluminium frame profile for sloping ceilings

อะลูมิเนียมเฟรมโปรไฟล์ สำหรับพื้นที่ลาดเอียง

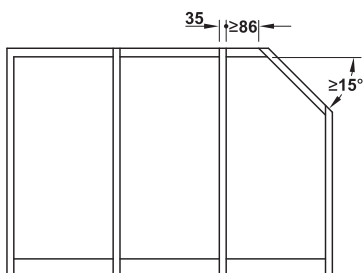

Fixed element

การยึดบานตาย

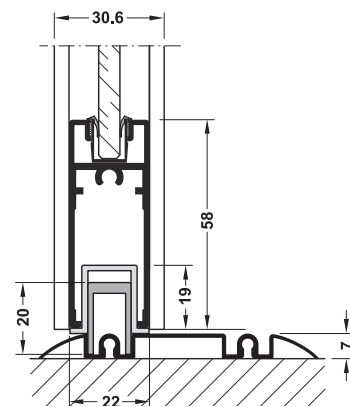

Bottom running track

รางล่าง

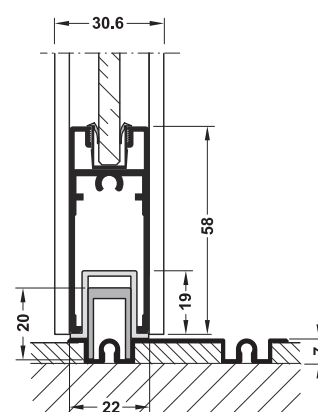

Bottom running track recess mounted

รางล่างสำหรับติดตั้งแบบฝัง

Overview fixed element

ภาพรวมการติดตั้งบานตาย

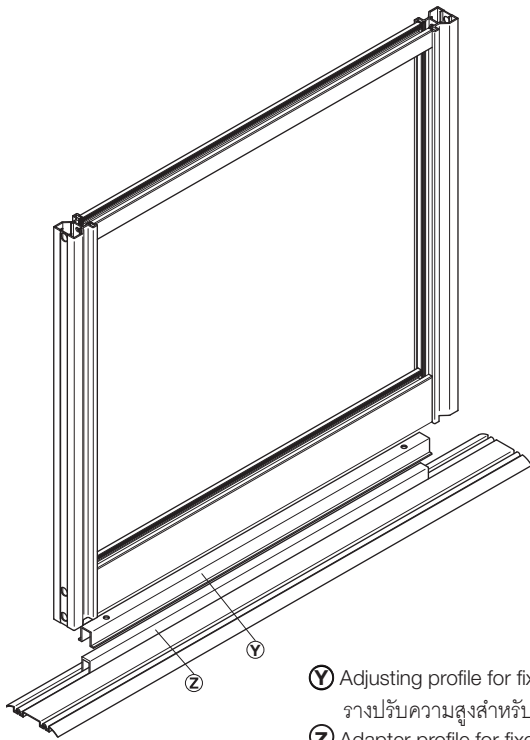

- Y Adjusting profile for fixed panel
รางปรับความสูงสำหรับบานตาย
- Z Adapter profile for fixed panel
อุปกรณ์ต่อราง

Track cleaning brush for cleaning the running track

อุปกรณ์ทำความสะอาดราง สำหรับรางล่าง

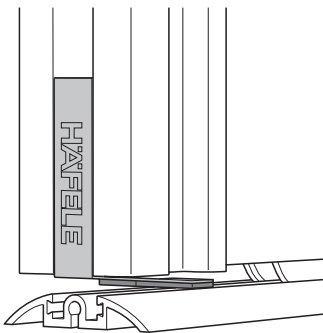

Note

The track cleaning brush is clipped onto the handle profile to conceal the drill holes

หมายเหตุ

แปรงทำความสะอาดจะถูกติดตั้งลงบนมือจับโปรไฟล์เพื่อปกปิดรูเจาะ

Panel dimension with bar profiles

ตารางแสดงขนาดฝ้าครอบราง

Clip-on profile ฝ้าครอบราง	Panel height mm ความสูง มม.
Without ไม่มีฝ้าครอบราง	$(H - 58) - (10 \times S) : (S + 1)$
With มีฝ้าครอบราง	$(H - 60) - (10 \times S) : (S + 1)$

Bar profile
ฝ้าครอบราง

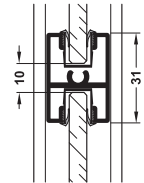

Follower for door

อุปกรณ์สำหรับจูงบาน

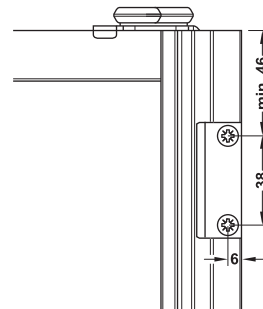
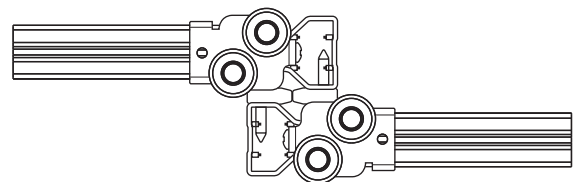

Note

Can be use for frame profile No.10 and No.50

หมายเหตุ

สามารถใช้ได้กับเฟรมโปรไฟล์เบอร์ 10 และ 50

Stopper

ตัวหยุดบาน

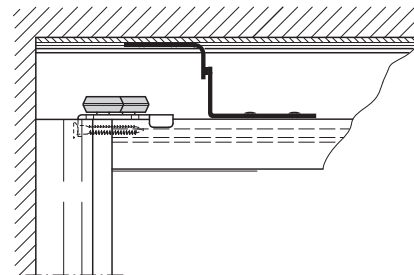

Sliding door system Woodflex 80

ระบบบานเลื่อน Woodflex 80



Feature

- Internal height: Max. 3,000 mm
- Door width: 500–1,500 mm
- Adjustment facility: –5/+6 mm on running gear (TS 20 drive)
- Version: Plastic coated ball bearing
- Material: Running gear and axle steel, guide rollers plastic
- Running gear: Bottom running, 1 roller
- Installation: Running track for adhesive fixing

คุณสมบัติ

- ความสูงภายใน: สูงสุด 3,000 มม.
- ความกว้างประตู: 500-1,500 มม.
- การปรับความสูง: -5/+6 มม. บนชุดลูกกลิ้ง (TS 20 drive)
- รูปแบบ: ชุดลูกกลิ้งระบบลูกปืนหุ้มพลาสติกสีขาว
- วัสดุ: ชุดลูกกลิ้งแกนเหล็ก, โกลด์ล้อพลาสติก
- ชุดลูกกลิ้ง: ชุดลูกกลิ้งล่าง 1 ล้อ
- การติดตั้ง: รางล่างติดตั้งโดยใช้เทปกาว

Installation

การติดตั้ง

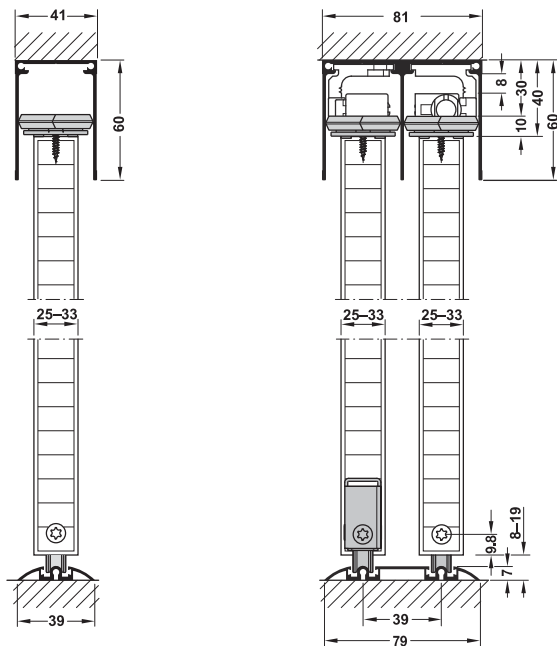

Sliding door, fitting (without running track) อุปกรณ์บานเลื่อน (ไม่รวมราง)	Cat. No. รหัสสินค้า
For 1 door สำหรับ 1 บานประตู	403.50.941

Packing: 1 set
บรรจุ: 1 ชุด

Note

Compatible with the Aluflex system.
For other application options please see following Aluflex pages.

หมายเหตุ

ใช้งานร่วมกับระบบ Aluflex
สำหรับตัวเลือกการใช้งานอื่นๆ โปรดดูที่หน้า Aluflex ต่อไปนี้

Cutting dimension

ระยะเจาะบานประตู

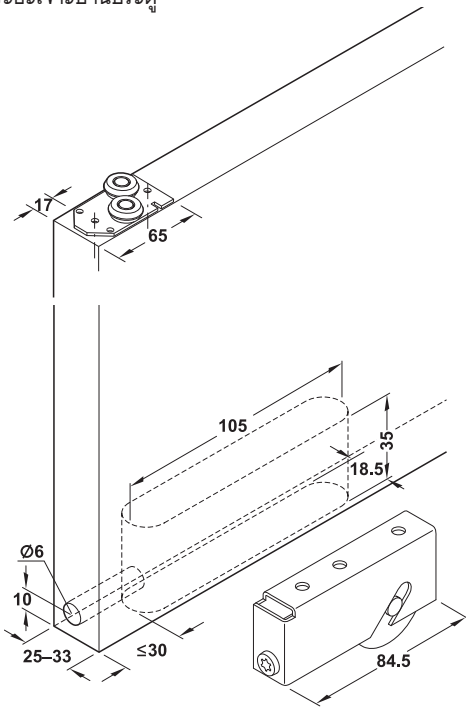

Installation

The roller is inserted from below and screwed to the door leaf through the middle hole.

ข้อมูลอ้างอิงการติดตั้ง

ลูกกลิ้งถูกติดตั้งเข้ากับบานประตูจากด้านล่างโดยการยึดสกรูผ่านรูด้านข้าง

Ceiling installation

ระยะการติดตั้งที่เพดาน

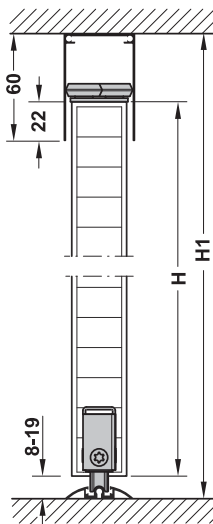

Door height H

ความสูง H

With glued-on running track and guide track 60 mm:

$H = H1 - 50 \text{ mm}$

ติดตั้งที่รางบนและรางล่าง

ขนาดสูงราง 60 มม.

$H = H1 - 50 \text{ มม.}$

With glued-on running track and guide track 70 mm:

$H = H1 - 60 \text{ mm}$

ติดตั้งแบบใช้กาวที่รางบนและรางล่าง

ขนาดสูงราง 70 มม.

$H = H1 - 60 \text{ มม.}$

With groove mounted running track and guide track 60 mm:

$H = H1 - 44 \text{ mm}$

ติดตั้งแบบเซาะร่องที่รางบนและรางล่าง

ขนาดสูงราง 60 มม.

$H = H1 - 44 \text{ มม.}$

With groove mounted running track and guide track 70 mm:

$H = H1 - 54 \text{ mm}$

ติดตั้งแบบเซาะร่องที่รางบนและรางล่าง

ขนาดสูงราง 70 มม.

$H = H1 - 54 \text{ มม.}$

Components Aluflex 80

รายการอุปกรณ์สำหรับ Aluflex 80

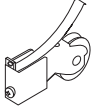
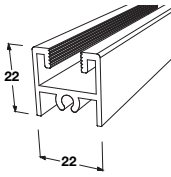
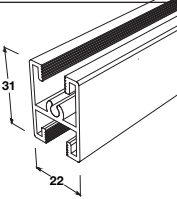
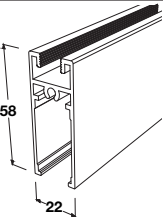
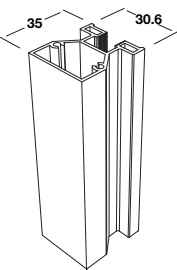
Component and accessories อุปกรณ์เสริมและส่วนประกอบ		Material วัสดุ	Finish สี	Length mm ความยาว มม.	Cat. No. รหัสสินค้า
 Top guide roller ไกด์ลูกล้อบน	①	Steel เหล็ก	Galvanized สีกัลวาไนซ์	-	403.50.971
 Bottom running gear with spring and clip ลูกล้อล่าง พร้อมสปริงแบบคลิปหนีบด้านใน	⑤	Steel เหล็ก	Galvanized สีกัลวาไนซ์	-	403.50.940
 Top frame profile อุปกรณ์หนีบเฟรมด้านบน	⑥	Aluminium อะลูมิเนียม	Silver natural anodized สีเงินอนไดซ์	3,000	403.75.300
				6,000	403.62.960
			Champaign polished anodized สีแชมเปญเงาอนไดซ์	3,000	403.75.301
			Copper polished anodized สีทองแดงเงาอนไดซ์	3,000	403.75.302
			Silver polished anodized สีเงินเงาอนไดซ์	3,000	403.75.303
			Black Charcoal powder coated สีดำชาโคลแบบพ่น	3,000	403.75.304
	6,000	403.75.305			
 Bar profile อุปกรณ์หนีบเฟรมตรงกลาง	⑦	Aluminium อะลูมิเนียม	Silver natural anodized สีเงินอนไดซ์	3,000	403.52.930
				6,000	403.52.960
			Champaign polished anodized สีแชมเปญเงาอนไดซ์	3,000	403.75.310
			Copper polished anodized สีทองแดงเงาอนไดซ์	3,000	403.75.311
			Silver polished anodized สีเงินเงาอนไดซ์	3,000	403.75.312
			Black Charcoal powder coated สีดำชาโคลแบบพ่น	3,000	403.75.313
	6,000	403.75.314			
 Bottom frame profile อุปกรณ์หนีบเฟรมด้านล่าง	⑧	Aluminium อะลูมิเนียม	Silver natural anodized สีเงินอนไดซ์	3,000	403.61.930
				6,000	403.61.960
			Champaign polished anodized สีแชมเปญเงาอนไดซ์	3,000	403.75.319
			Copper polished anodized สีทองแดงเงาอนไดซ์	3,000	403.75.320
			Silver polished anodized สีเงินเงาอนไดซ์	3,000	403.75.321
			Black Charcoal powder coated สีดำชาโคลแบบพ่น	3,000	403.75.322
	6,000	403.75.323			
 Lateral frame profile No.10 อุปกรณ์หนีบเฟรมด้านข้างเบอร์ 10	⑨		Silver natural anodized สีเงินอนไดซ์	3,000	403.75.328
				6,000	403.75.329
			Champaign polished anodized สีแชมเปญเงาอนไดซ์	3,000	403.75.330
			Copper polished anodized สีทองแดงเงาอนไดซ์	3,000	403.75.331
			Silver polished anodized สีเงินเงาอนไดซ์	3,000	403.75.332
			Black Charcoal powder coated สีดำชาโคลแบบพ่น	3,000	403.75.333
	6,000	403.75.334			

Components Aluflex 80

รายการอุปกรณ์สำหรับ Aluflex 80

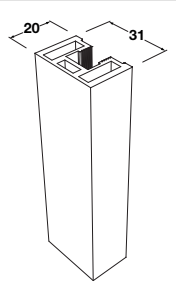
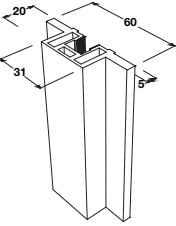
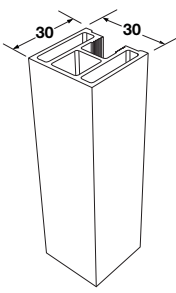
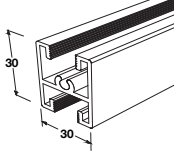
Component and accessories อุปกรณ์เสริมและส่วนประกอบ	Material วัสดุ	Finish สี	Length mm ความยาว มม.	Cat. No. รหัสสินค้า
 <p>Lateral frame profile No.52 อุปกรณ์หนีบเฟรมด้านข้างเบอร์ 52</p>	Ⓕ Aluminium อะลูมิเนียม	Silver natural anodized สีเงินอนไดซ์	3,000	403.75.339
			6,000	403.75.340
		Champaigne polished anodized สีแชมเปญเงาอนไดซ์	3,000	403.75.341
		Copper polished anodized สีทองแดงเงาอนไดซ์	3,000	403.75.342
		Silver polished anodized สีเงินเงาอนไดซ์	3,000	403.75.343
		Black Charcoal powder coated สีดำชาโคลแบบพ่น	3,000	403.75.344
		6,000	403.75.345	
 <p>Lateral frame profile No.52h อุปกรณ์หนีบเฟรมด้านข้างเบอร์ 52h</p>	Ⓕ Aluminium อะลูมิเนียม	Silver natural anodized สีเงินอนไดซ์	3,000	403.75.350
			6,000	403.75.351
		Champaigne polished anodized สีแชมเปญเงาอนไดซ์	3,000	403.75.352
		Copper polished anodized สีทองแดงเงาอนไดซ์	3,000	403.75.353
		Silver polished anodized สีเงินเงาอนไดซ์	3,000	403.75.354
		Black Charcoal powder coated สีดำชาโคลแบบพ่น	3,000	403.75.355
		6,000	403.75.356	
 <p>Lateral frame profile No.51 อุปกรณ์หนีบเฟรมด้านข้างเบอร์ 51</p>	Ⓕ Aluminium อะลูมิเนียม	Silver natural anodized สีเงินอนไดซ์	3,000	403.75.361
			6,000	403.75.362
		Champaigne polished anodized สีแชมเปญเงาอนไดซ์	3,000	403.75.363
		Copper polished anodized สีทองแดงเงาอนไดซ์	3,000	403.75.364
		Silver polished anodized สีเงินเงาอนไดซ์	3,000	403.75.365
		Black Charcoal powder coated สีดำชาโคลแบบพ่น	3,000	403.75.366
		6,000	403.75.367	
 <p>Bar profile No.51 อุปกรณ์หนีบเฟรมตรงกลางเบอร์ 51</p>	Ⓖ Aluminium อะลูมิเนียม	Silver natural anodized สีเงินอนไดซ์	3,000	403.75.372
			6,000	403.75.373
		Champaigne polished anodized สีแชมเปญเงาอนไดซ์	3,000	403.75.374
		Copper polished anodized สีทองแดงเงาอนไดซ์	3,000	403.75.375
		Silver polished anodized สีเงินเงาอนไดซ์	3,000	403.75.376
		Black Charcoal powder coated สีดำชาโคลแบบพ่น	3,000	403.75.377
		6,000	403.75.378	

Components Aluflex 80

รายการอุปกรณ์สำหรับ Aluflex 80

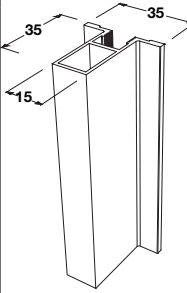
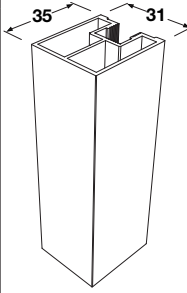
Component and accessories อุปกรณ์เสริมและส่วนประกอบ	Material วัสดุ	Finish สี	Length mm ความยาว มม.	Cat. No. รหัสสินค้า
 <p>Lateral frame profile No.20h อุปกรณ์หนีบเฟรมด้านข้างเบอร์ 20h</p> <p>(Handle profile for lateral frame profile 20) (มือจับโปรไฟล์สำหรับอุปกรณ์หนีบเฟรมด้านข้างเบอร์ 20)</p>	Ⓢ Aluminium อะลูมิเนียม	Silver natural anodized สีเงินไนโตซ์	3,000	403.75.383
			6,000	403.75.384
 <p>Lateral frame profile No.20 อุปกรณ์หนีบเฟรมด้านข้างเบอร์ 20</p>	Ⓢ Aluminium อะลูมิเนียม	Silver natural anodized สีเงินไนโตซ์	3,000	403.75.514
			6,000	403.75.515



6



We reserve the right to alter specifications without notice (HTH Architectural Hardware 2019).
บริษัทฯ ขอสงวนการเปลี่ยนแปลงรายละเอียดโดยไม่ได้มีการแจ้งล่วงหน้า (อุปกรณ์ฮาร์ดแวร์ 2562)

Components Aluflex 80

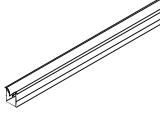
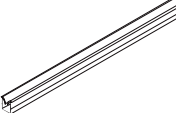
รายการอุปกรณ์สำหรับ Aluflex 80

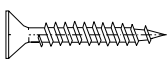
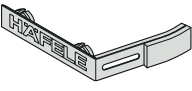
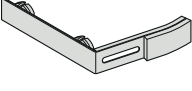
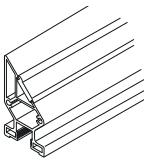
Component and accessories อุปกรณ์เสริมและส่วนประกอบ		Material วัสดุ	Finish สี	Length mm ความยาว มม.	Cat. No. รหัสสินค้า
 Clip-on profile to stabilize and as clatter prevention for inserted glass panel (thickness 6 mm) พลาสติกกันกระแทกแบบหนีบสำหรับยึดให้แน่นและช่วยป้องกันเสียงดังจากการกระทบกัน สำหรับใส่บานกระจก (ความหนา 6 มม.)	⊕	Plastic พลาสติก	Transparent plastic สีพลาสติกใส	6,000	403.56.960
 Clip-on profile to stabilize and as clatter prevention for inserted glass panel (thickness 8 mm) พลาสติกกันกระแทกแบบหนีบสำหรับยึดให้แน่นและช่วยป้องกันเสียงดังจากการกระทบกัน สำหรับใส่บานกระจก (ความหนา 8 มม.)	⊕	Plastic พลาสติก	Transparent plastic สีพลาสติกใส	6,000	403.79.960
 Fixing clips for bar profile คลิปปยึดสำหรับกรอบโครงขวาง	⊙	Plastic พลาสติก	Transparent plastic สีพลาสติกใส	-	403.50.960
 Cover plug to plug into drilled hole of lateral aluminium frame profile ฝาปิดสำหรับปิดรูเจาะกรอบโครงขวางของชุดบานอะลูมิเนียม	⊙	Plastic พลาสติก	Silver coloured สีเงิน	-	403.50.978
			Black coloured สีดำ	-	403.50.976
			White coloured สีขาว	-	403.50.977
 Screw 4.5 x 50 mm สกรู 4.5 x 50 มม.	-	Steel เหล็ก	Galvanized สีกัลวาไนซ์	-	017.31.988
 Track cleaning brush set (2 piece) for cleaning the running track with Häfele logo ลูกล่อแบบไม่เก็บกักฝุ่นพร้อมโลโก้เฮเฟล่	⊗	Aluminium อะลูมิเนียม	Silver coloured สีเงิน	-	403.55.988
 Track cleaning brush set (2 piece) for cleaning the running track without Häfele logo ลูกล่อแบบไม่เก็บกักฝุ่นไม่มีโลโก้เฮเฟล่	⊗	Aluminium อะลูมิเนียม	Silver coloured สีเงิน	-	403.55.997
 Lateral frame profile 10-c* with magnet for 45 degree conner connection Long delivery time ฝาครอบเฟรมด้านข้างพร้อมแม่เหล็กแบบเอียง 45 องศา	⊕	Aluminium อะลูมิเนียม	Silver natural anodized สีเงินอนไดซ์	5,250	403.82.915

Note:





Please order track and additional parts separately

หมายเหตุ

กรุณาสั่งรางและอุปกรณ์เสริมแยกต่างหาก

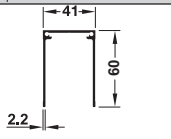
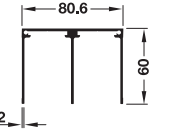
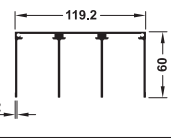
Running tracks Aluflex/Woodflex 80

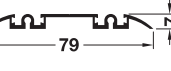
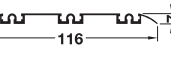
ร่างสำหรับ Aluflex/Woodflex 80

Component and accessories อุปกรณ์เสริมและส่วนประกอบ	Material วัสดุ	Finish สี	Length mm ความยาว มม.	Cat. No. รหัสสินค้า
 <p>Single top guide track รางบนแบบเดี่ยว</p>	Ⓑ Aluminium อะลูมิเนียม	Silver natural anodized สีเงินอโนไดซ์	3,000	403.36.903
			6,000	403.36.906
 <p>Double top guide track รางบนแบบคู่</p>	Ⓑ Aluminium อะลูมิเนียม	Silver natural anodized สีเงินอโนไดซ์	3,000	403.75.385
		Champaigne polished anodized สีแชมเปญเงาอโนไดซ์	3,000	403.75.386
		Copper polished anodized สีทองแดงเงาอโนไดซ์	3,000	403.75.387
		Silver polished anodized สีเงินเงาอโนไดซ์	3,000	403.75.388
		Black Charcoal powder coated สีดำชาโคลแบบพ่น	3,000	403.75.389
			6,000	403.75.390
 <p>Triple top guide track รางบนแบบสามราง</p>	Ⓑ Aluminium อะลูมิเนียม	Silver natural anodized สีเงินอโนไดซ์	3,000	403.71.930
			6,000	403.71.960
 <p>Single bottom running track รางล่างแบบเดี่ยว</p>	Ⓐ Aluminium อะลูมิเนียม	Silver natural anodized สีเงินอโนไดซ์	3,000	403.36.933
			6,000	403.36.936
 <p>Double bottom running track รางล่างแบบคู่</p>	Ⓐ Aluminium อะลูมิเนียม	Silver natural anodized สีเงินอโนไดซ์	3,000	403.36.943
		Champaigne polished anodized สีแชมเปญเงาอโนไดซ์	3,000	403.36.946
		Copper polished anodized สีทองแดงเงาอโนไดซ์	3,000	403.36.395
		Silver polished anodized สีเงินเงาอโนไดซ์	3,000	403.36.396
		Black Charcoal powder coated สีดำชาโคลแบบพ่น	3,000	403.36.397
			6,000	403.36.398
 <p>Triple bottom running track รางล่างแบบสามราง</p>	Ⓐ Aluminium อะลูมิเนียม	Silver natural anodized สีเงินอโนไดซ์	3,000	403.36.399
			6,000	403.66.930
 <p>Single bottom running track รางล่างแบบเดี่ยว</p>	Ⓐ Aluminium อะลูมิเนียม	Silver natural anodized สีเงินอโนไดซ์	3,000	403.66.930
			6,000	403.66.960
 <p>Single bottom running track รางล่างแบบเดี่ยว</p>	Ⓐ Aluminium อะลูมิเนียม	Silver natural anodized สีเงินอโนไดซ์	3,000	403.77.930
			6,000	403.77.960

Running tracks Aluflex/Woodflex 80

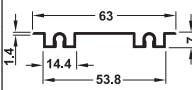
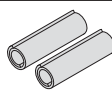
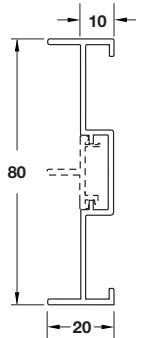
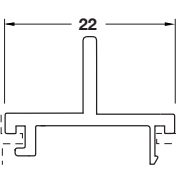

รางสำหรับ Aluflex/Woodflex 80

Component and accessories อุปกรณ์เสริมและส่วนประกอบ	Material วัสดุ	Finish สี	Length mm ความยาว มม.	Cat. No. รหัสสินค้า
 <p>Double bottom running track รางล่างแบบคู่</p>	Ⓐ Aluminium อะลูมิเนียม	Silver natural anodized สีเงินไนต์	3,000	403.75.404
			6,000	403.78.960
		Champaigne polished anodized สีแชมเปญเงาไนต์	3,000	403.75.405
		Copper polished anodized สีทองแดงเงาไนต์	3,000	403.75.406
		Silver polished anodized สีเงินเงาไนต์	3,000	403.75.407
		Black Charcoal powder coated สีดำชาโคลแบบพ่น	3,000	403.75.408
		6,000	403.75.409	
 <p>Connecting pin set (2 pieces) for joining running or guide tracks อุปกรณ์ต่อราง (2ชิ้น) สำหรับต่อรางบนและรางล่าง</p>	Ⓐ Steel เหล็ก	Bright สีสว่าง	-	403.50.965
 <p>Wall connection profile รางต่อผนัง</p>	- Aluminium อะลูมิเนียม	Silver natural anodized สีเงินไนต์	3,000	403.75.414
			6,000	403.75.415
		Champaigne polished anodized สีแชมเปญเงาไนต์	3,000	403.75.416
		Copper polished anodized สีทองแดงเงาไนต์	3,000	403.75.417
		Silver polished anodized สีเงินเงาไนต์	3,000	403.75.418
		Black Charcoal powder coated สีดำชาโคลแบบพ่น	3,000	403.75.419
		6,000	403.75.420	
 <p>Cover for wall connection profile ฝาครอบรางต่อผนัง</p>	- Aluminium อะลูมิเนียม	Silver natural anodized สีเงินไนต์	3,000	403.75.425
			6,000	403.75.426
		Champaigne polished anodized สีแชมเปญเงาไนต์	3,000	403.75.427
		Copper polished anodized สีทองแดงเงาไนต์	3,000	403.75.428
		Silver polished anodized สีเงินเงาไนต์	3,000	403.75.429
		Black Charcoal powder coated สีดำชาโคลแบบพ่น	3,000	403.75.430
		6,000	403.75.431	

We reserve the right to alter specifications without notice (HTH Architectural Hardware 2019).
บริษัทฯ ขอสงวนการเปลี่ยนแปลงรายละเอียดโดยไม่มีคำเตือนล่วงหน้า (อุปกรณ์ฮาร์ดแวร์ 2562)

Running tracks Aluflex/Woodflex 80

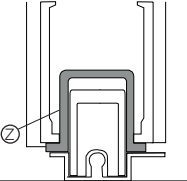
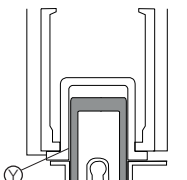
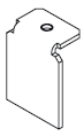
ร่างสำหรับ Aluflex/Woodflex 80

Component and accessories อุปกรณ์เสริมและส่วนประกอบ	Material วัสดุ	Finish สี	Length mm ความยาว มม.	Cat. No. รหัสสินค้า	
 <p>Adapter profile Z* for fixed element Required size = door width -70 mm</p> <p>*adapter profile Z and Y must be used together</p> <p>ร่างต่อสำหรับเฟรม Z* สำหรับบานตาย ขนาดที่ต้องการ = ความกว้างบาน - 70 มม.</p> <p>*ร่างต่อเบอร์ด์ Z และ Y จำเป็นต้องใช้ด้วยกัน</p>	Ⓢ Aluminium อะลูมิเนียม	Silver natural anodized สีเงินอนไดซ์	3,000	403.75.436	
			6,000	403.75.437	
		Champaigne polished anodized สีแชมเปญเงาอนไดซ์	3,000	403.75.438	
		Copper polished anodized สีทองแดงเงาอนไดซ์	3,000	403.75.439	
		Silver polished anodized สีเงินเงาอนไดซ์	3,000	403.75.440	
		Black Charcoal powder coated สีดำชาโคลแบบพ่น	3,000	403.75.441	
	6,000	403.75.442			
 <p>Adapter profile Y* for fixed element Required size = door width -70 mm</p> <p>*adapter profile Z and Y must be used together</p> <p>ร่างต่อสำหรับเฟรม Y* สำหรับบานตาย ขนาดที่ต้องการ = ความกว้างบาน - 70 มม.</p> <p>*ร่างต่อเบอร์ด์ Z และ Y จำเป็นต้องใช้ด้วยกัน</p>	Ⓢ Aluminium อะลูมิเนียม	Silver natural anodized สีเงินอนไดซ์	3,000	403.75.447	
			6,000	403.75.448	
		Champaigne polished anodized สีแชมเปญเงาอนไดซ์	3,000	403.75.449	
		Copper polished anodized สีทองแดงเงาอนไดซ์	3,000	403.75.450	
		Silver polished anodized สีเงินเงาอนไดซ์	3,000	403.75.451	
		Black Charcoal powder coated สีดำชาโคลแบบพ่น	3,000	403.75.452	
	6,000	403.75.453			
 <p>End bracket for single guide track, height 60 mm to cover sides of single guide track with Vorfront design, screw fixing</p> <p>ฝาปิดสำหรับรางบนเดี่ยว ความสูง 60 มม. สำหรับปิดด้านข้างขอบรางบนเดี่ยว สำหรับออกแบบเพื่อเป็นบานนอก โดยการยึดด้วยสกรู</p>	Ⓢ Steel เหล็ก	Powder coated white aluminium RAL 9006 สีพ่นเคลือบ สีอะลูมิเนียมขาว RAL 9006	-	403.55.993	
 <p>Mounting bracket แป้นยึด</p>	Ⓢ Steel เหล็ก	Powder coated white aluminium RAL 9006 สีพ่นเคลือบ สีอะลูมิเนียมขาว RAL 9006	-	403.55.980	
 <p>Cover cap for single running track ฝาครอบสำหรับรางล่างเดี่ยว</p>	-	Stainless steel สแตนเลส สตีล	Brushed ขัดเงา	-	403.55.060

Parts for partially sloped door Aluflex/Woodflex 80

อุปกรณ์สำหรับพื้นที่ลาดเอียงสำหรับ Aluflex/Woodflex 80

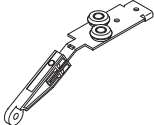
Component and accessories อุปกรณ์เสริมและส่วนประกอบ		Material วัสดุ	Finish สี	Length mm ความยาว มม.	Cat. No. รหัสสินค้า
	Angle piece, for connecting the lateral frame profiles with sloping ceilings อุปกรณ์ยึดมุมสำหรับเฟรมด้านข้าง กับเฟรมแบบเอียง	Ⓜ Plastic พลาสติก	White สีขาว	—	403.50.973
	Guide, for partial slope ไกด์สำหรับเฟรมแบบเอียง	Ⓜ Steel / Plastic เหล็ก / พลาสติก	—	—	403.50.975

Accessories for Silent Aluflex/Woodflex 80

อุปกรณ์เสริมเพิ่มเติม Silent Aluflex/Woodflex 80

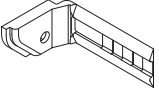
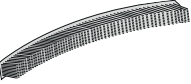
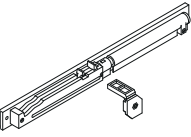
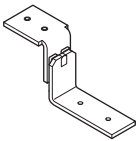
Component and accessories อุปกรณ์เสริมและส่วนประกอบ		Material วัสดุ	Finish สี	Length mm ความยาว มม.	Cat. No. รหัสสินค้า
	Centre door stopper to screw into top guide track อุปกรณ์หยุดบานสำหรับยึดด้วยสกรู เข้าไปในรางบน	Ⓜ Plastic พลาสติก	Grey สีเทา	—	403.50.945
	Brush seal to protect inside of wardrobe from dust, self-adhesive on one side, to stick onto lateral aluminium frame profile แปรงปิดกันฝุ่น เพื่อป้องกันฝุ่นเข้าด้าน ในของตู้เสื้อผ้าพร้อมกาวในตัว สำหรับยึดหนึ่งด้าน สำหรับติดบน กรอบโครงด้านข้าง	—	Artificial hair ซิลแปรง	Grey สีเทา	20 403.54.520
	Soft closing mechanism, for door weight up to 15 kg อุปกรณ์เพื่อระบบปิดแบบนุ่มนวล สำหรับประตูน้ำหนัก 15 กก.	—	Plastic พลาสติก	Black/grey สีดำ/สีเทา	— 403.50.988
	Soft closing mechanism, for door weight up to 40 kg อุปกรณ์เพื่อระบบปิดแบบนุ่มนวล สำหรับประตูน้ำหนัก 40 กก.	—	Plastic พลาสติก	Black/grey สีดำ/สีเทา	— 403.50.999
	Soft closing mechanism, for door weight up to 80 kg อุปกรณ์เพื่อระบบปิดแบบนุ่มนวล สำหรับประตูน้ำหนัก 80 กก.	—	Plastic พลาสติก	Black/grey สีดำ/สีเทา	— 403.50.989
	Door stopper, for door leaves without soft and self closing mechanism, for guide tracks, height 60 mm อุปกรณ์ยึดมุมสำหรับเฟรมด้านข้าง กับเฟรมแบบเอียง	—	Steel เหล็ก	Galvanized สีกัลวานไนซ์	— 403.55.950

Accessories for Aluflex/Woodflex 80

อุปกรณ์เสริม Aluflex/Woodflex 80

Component and accessories อุปกรณ์เสริมและส่วนประกอบ	Material วัสดุ	Finish สี	Length mm ความยาว มม.	Cat. No. รหัสสินค้า
 <p>Follower set (2 pieces) for door, including fixing screws, suitable for lateral frame profile No.10, 50, 51, 52 อุปกรณ์งูบ้าน (2ชิ้น) สำหรับประตูรวมอุปกรณ์ติดตั้ง เหมาะสำหรับเฟรมครอบด้านข้าง</p>	Aluminium อะลูมิเนียม	Silver natural anodized สีเงินอนไดซ์	-	403.50.966
		Black anodized สีดำอนไดซ์	-	403.50.967
		White powder coated สีขาวแบบพ่น	-	403.50.968
 <p>Centre door stopper, for glue fixing into bottom running track on site, also suitable for door leaves with complete slopes อุปกรณ์หยุดบานตรงกลาง ติดตั้งด้วยกาวสำหรับรางล่าง เหมาะสำหรับบานตายแบบเอียง</p>	Plastic พลาสติก	Transparent สีใส	-	403.50.992

Dialock Locking system EFL 3 for Aluflex/Woodflex 80

ระบบล็อก Dialock EFL 3 สำหรับอุปกรณ์บานเลื่อน Aluflex/Woodflex 80

6

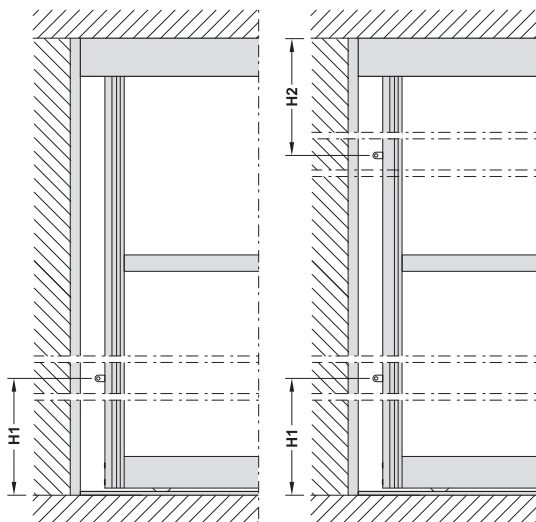

Recommendation: H1 = 300 mm
1 lock at a point
Door height < 2,000 mm
ข้อเสนอแนะ: H1 - 300 มม.
อุปกรณ์ล็อก 1 ชิ้นตามจุดที่กำหนด
ความสูงบาน < 2,000 มม.

Recommendation: H1, H2 = 300 mm
2 lock at a point
Door height > 2,000 mm
ข้อเสนอแนะ: H1 - 300 มม.
อุปกรณ์ล็อก 2 ชิ้นตามจุดที่กำหนด
ความสูงบาน < 2,000 มม.

- Area of application: For 1- and 2-leaf sliding doors Infront
- For door weight up to 80 kg
- Suitable for: Aluflex/Woodflex 80
- Height adjustment: -5/+10 mm with screw driver
- ลักษณะการใช้งาน: สำหรับบานเลื่อน 1 หน้าบานแบบได้เฟดดาน
- สำหรับน้ำหนักบานไม่เกิน 80 กก.
- เหมาะสำหรับ: บานเลื่อน Aluflex/Woodflex 80
- สามารถปรับความสูง: -5/+10 มม.

Complete set อุปกรณ์ครบชุด	Version รุ่น	Finish สี	Cat.No. รหัสสินค้า
1-leaf sliding door with 1 lock 1 บานเลื่อน 1 อุปกรณ์ล็อก	A	Silver anodized สีเงินอนไดซ์	403.50.910
1-leaf sliding door with 2 locks 1 บานเลื่อน 2 อุปกรณ์ล็อก	B	Silver anodized สีเงินอนไดซ์	403.50.911

We reserve the right to alter specifications without notice (HTH Architectural Hardware 2019). บริษัทฯ ขอสงวนการเปลี่ยนแปลงรายละเอียดโดยไม่ได้มีการแจ้งล่วงหน้า (อุปกรณ์ฮาร์ดแวร์ 2562)

Accessories for Aluflex/Woodflex 80

อุปกรณ์เสริมสำหรับ Aluflex/Woodflex 80



- Area of application: For 1-leaf and multiple-leaf systems
- Suitable in combination with Aluflex system
- Adjustment facility: ± 4 mm on running gear

- ลักษณะการใช้งาน: สำหรับบานเลื่อน 1 บานและหลายบาน
- เหมาะสำหรับการทำงานร่วมกับ Aluflex
- สามารถปรับความสูง: ± 4 มม. บนลูกล้อ

Installation

การติดตั้ง

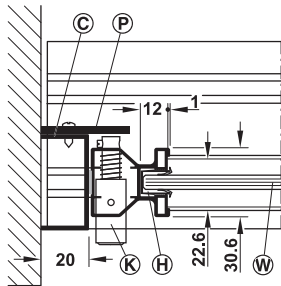

Lock on wall connection profile
วิธีการติดตั้งโปรไฟล์เชื่อมต่อผนัง

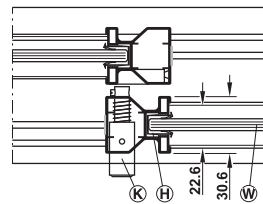

Lock on rear door
วิธีติดตั้งเข้ากับบานประตู

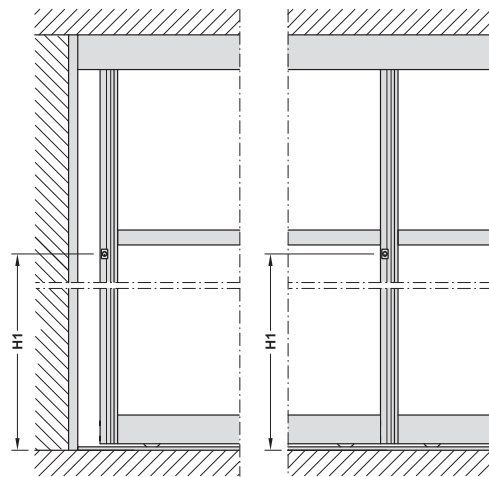

H1 = 978 mm with glued-on bottom track
H1 = 971 mm with recessed bottom track
1 locking point

H1 = 978 มม. โดยติดกาวบนรางล่าง
H1 = 971 มม. ติดตั้งโดยการเจาะราง

Note

Other heights (H1) available on request.

หมายเหตุ

สามารถปรับเปลี่ยนความสูง (H1) ได้ตามความต้องการ

- Ⓒ Wall connection profile
โปรไฟล์เชื่อมต่อผนัง
- Ⓗ Clip-on profile
ฝาครอบราง
- Ⓚ Lock
อุปกรณ์ล็อก
- Ⓟ Striking plate
เพลทรับกลอน
- Ⓦ Glass, acrylic or wood
กระจก, อะคริลิกหรือไม้

Note

The cylinder extends by 12 mm in open position

หมายเหตุ

สามารถขยายความยาวไส้กุญแจได้ถึง 12 มม.

Manual lock for Aluflex 80 ระบบล็อกสำหรับ Aluflex 80	Finish สี	Cat. No. รหัสสินค้า
Manual lock for Aluflex 80, locking action in rear door, frame profile No.10, keyed to differ or keyed alike (optional), lock for door on left or right hand side (optional). ระบบล็อกสำหรับ Aluflex 80 สามารถล็อกจากด้านหลังประตูโดยใช้เฟรมโปรไฟล์เบอร์ 10 ดอกกุญแจประจำตัวที่เบ็ดได้เฉพาะล็อกของตัวเองเท่านั้นกับดอกกุญแจประจำตัวที่เบ็ดได้ทุกล็อก สามารถล็อกประตูได้ทั้งซ้ายและขวา	Nickel plated matt สีนิกเกิลด้าน	403.89.210
Manual lock for Aluflex 80, locking action in rear door, frame profile No.50, keyed to differ or keyed alike (optional), lock for door on left or right hand side (optional). ระบบล็อกสำหรับ Aluflex 80 สามารถล็อกจากด้านหลังประตูโดยใช้เฟรมโปรไฟล์เบอร์ 50 ดอกกุญแจประจำตัวที่เบ็ดได้เฉพาะล็อกของตัวเองเท่านั้นกับดอกกุญแจประจำตัวที่เบ็ดได้ทุกล็อก สามารถล็อกประตูได้ทั้งซ้ายและขวา	Nickel plated matt สีนิกเกิลด้าน	403.89.211
Manual lock for Aluflex 80, locking action in striking plate (prepared for installation on wall connection profile), frame profile No.10 and No.50, keyed to differ or keyed alike (optional), lock for door on left or right hand side (optional). ระบบล็อกสำหรับ Aluflex 80 สามารถล็อกโดยใช้เพลทรับกลอน(จัดเตรียมเพื่อการติดตั้งการเชื่อมต่อโปรไฟล์) เฟรมโปรไฟล์เบอร์ 10 และ 50 ดอกกุญแจประจำตัวที่เบ็ดได้เฉพาะล็อกของตัวเองเท่านั้นกับดอกกุญแจประจำตัวที่เบ็ดได้ทุกล็อก สามารถล็อกประตูได้ทั้งซ้ายและขวา	Nickel plated matt สีนิกเกิลด้าน	403.89.212

Aluflex 80, top running

Aluflex 80, ติดตั้งแบบรางบน

topCo CUSTOMISED
ALREADY FROM A SINGLE ITEM



Section trolley hanger and floor guide

ระยะการติดตั้งลูกล้อและกันแกว่งบาน

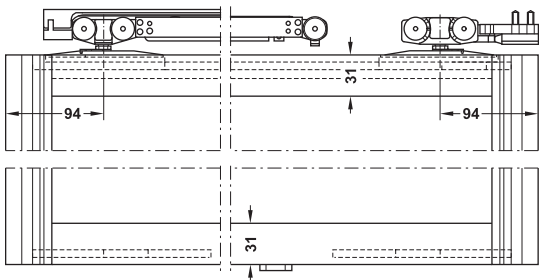

Note

Dimensions depend on soft and self closing mechanism version.

หมายเหตุ

ขนาดจะขึ้นอยู่กับรูปแบบของอุปกรณ์ปิดอัตโนมัติและปิดแบบนุ่มนวล

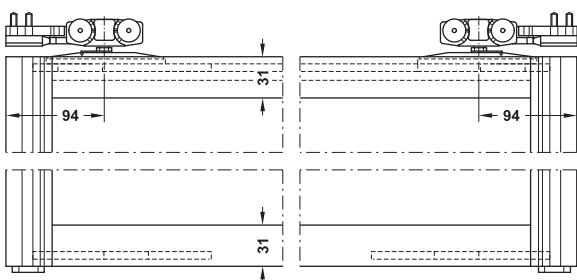

Door leaf as fixed element with stopper, fixing at top and bottom
อุปกรณ์หยุดบานติดตั้งด้านบนและด้านล่างบานประตู

Feature

- Max. door height: 2,500 mm
- Door width: 500–1,200 mm
- Adjustment facility: ±3 mm on running gear
- Material: Running gear and axle steel, guide rollers plastic
- Running gear: Top running
- Installation: Suspension with flange clip (without tools)
- Version: Profile design No.10, 52, 52h, 51, 20, 20h wooden and glass panels possible

คุณสมบัติ

- สูงสุดความสูงประตู: 2,500 มม.
- ความกว้างประตู: 500-1,200 มม.
- สามารถปรับความสูง: ±3 มม. บนชุดลูกล้อ
- วัสดุ: ชุดลูกล้อและแกนเหล็ก, โกวล้อพลาสติก
- ชุดลูกล้อ: รางบน
- การติดตั้ง: แขนงกับคลิป (โดยไม่ต้องใช้เครื่องมือ)
- รูปแบบ: โปรไฟล์เบอร์ 10, 52, 52h, 51, 20, 20h สามารถติดตั้งบนไม้และกระจกได้

Note

Wooden and glass panels possible.

PETG and acrylic glass panels cannot be used due to the torsional stiffness of the material.

หมายเหตุ:

สามารถติดตั้งกับไม้และกระจกได้

ไม่สามารถใช้งานร่วมกับแผงพลาสติกและกระจกอะคริลิกได้ เนื่องจากจะทำให้วัสดุเกิดความเสียหายได้

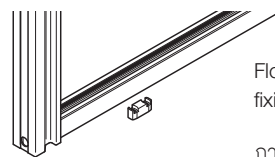

Floor guide or floor mount, for screw fixing to floor

การติดตั้งรางล่างกับพื้นสามารถใช้สกรูในการติดตั้งได้

Due to the floor guide, the door can only be moved max. by its width, please take into consideration.

กรุณาตรวจสอบรางล่างเนื่องจากอุปกรณ์หยุดบาน สามารถปรับได้ตามระยะความกว้างบานสูงสุด

Ceiling installation
การติดตั้งฝ้าเพดาน

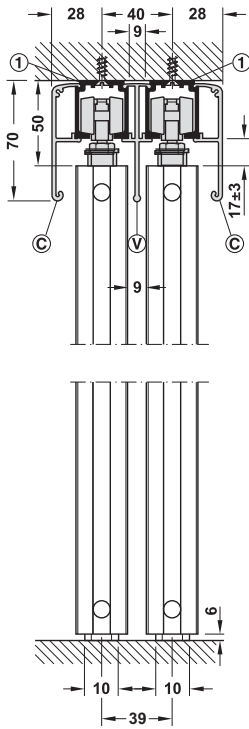

Wall mounting
การติดตั้งผนัง

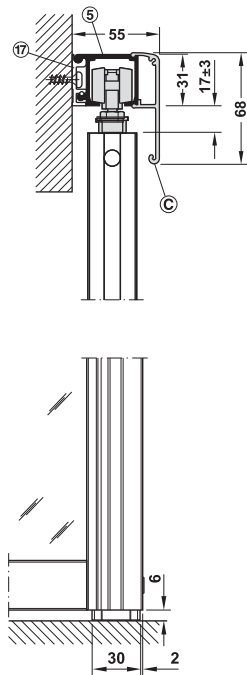

Panel dimensions without or with decorative bar profiles
ขนาดของผนังที่ไม่ติดโปรไฟล์และติดโปรไฟล์

Lateral frame profile เฟรมด้านข้าง	Panel height mm ความสูงผนัง มม.	Panel width mm ความกว้างผนัง มม.
Without clip-on profile ไม่มีฝาครอบราง		
Profile No.10, 52, 52h, 51, 20, 20h โปรไฟล์เบอร์ 10, 52, 52h, 51, 20, 20h	H - 40	B - 46
With clip-on profile (6 and 8 mm) มีฝาครอบราง		
Profile No.10, 52, 52h, 51, 20, 20h โปรไฟล์เบอร์ 10, 52, 52h, 51, 20, 20h	H - 42	B - 48

Panel dimensions with bar profiles
ขนาดของผนังที่ติดโปรไฟล์

Clip-on profile ฝาครอบราง	Panel height mm ความสูง มม.
Without ไม่มีฝาครอบราง	$((H - 40) - (10 \times S)) : (S + 1)$
With มีฝาครอบราง	$((H - 42) - (10 \times S)) : (S + 1)$



We reserve the right to alter specifications without notice (HTH Architectural Hardware 2019).
บริษัทฯ ขอสงวนการเปลี่ยนแปลงรายละเอียดโดยไม่มีคำการแจ้งเตือนหน้า (อุปกรณ์ฮาร์ดแวร์ 2562)

Aluflex 80, without frame

Aluflex 80, ไม่มีเฟรม

topCo CUSTOMISED
ALREADY FROM A SINGLE ITEM



Feature

- Max. door height: 2,500 mm
- Door width: 500–1,500 mm
- Adjustment facility: -5/+6 mm on running gear (TS 20 drive)
- Material: Running gear and axle steel, guide rollers plastic
- Running gear: Bottom running, 1 roller, ball bearing
- Installation: Guide track for screw fixing, running track for recess mounting or glue fixing

คุณสมบัติ

- สูงสุดความสูงประตู: 2,500 มม.
- ความกว้างประตู: 500-1,500 มม.
- การปรับความสูง: -5/+6 มม. บนชุดลูกล้อ (TS 20 drive)
- วัสดุ: ชุดลูกล้อและแกนเหล็ก, โกลด์ล้อพลาสติก, แกนเหล็ก
- ชุดลูกล้อ: ชุดลูกล้อล่าง 1 ล้อ, ลูกปืน
- การติดตั้ง: รางโถดบนยึดด้วยสกรู, รางล่างแบบฝังพื้นหรือติดลอยโดยใช้กาว

Handle aperture

ช่องมือจับ



Handle aperture in glass, grip recess depth 12 mm, with cover panel in grip recess (same appearance than cladding)

ช่องมือจับสำหรับบานกระจกระยะเจาะลึก 12 มม. พร้อมฝาครอบช่องมือจับ (สีเดียวกับบานประตู)

Note

Other handle heights are available on request. Delivery with installation.

หมายเหตุ

สามารถติดตั้งมือจับขนาดอื่นได้ตามความต้องการจัดส่งพร้อมติดตั้ง

Ceiling installation

การติดตั้งกับฝ้าเพดาน

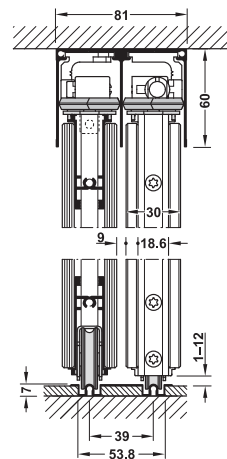

Door cladding on both sides, bottom running track recessed

รางล่างแบบฝังพื้น รางกันแกว่งบน ติดตั้งได้ฝ้าเพดาน ติดกระจกสองด้าน

Wall mounting

การติดตั้งกับผนัง

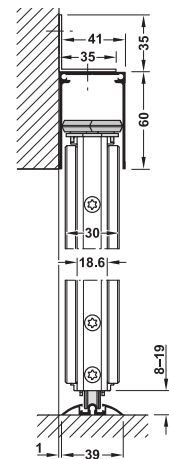

Door cladding on both sides, bottom running track glued on

รางล่างแบบติดลอย รางกันแกว่งบน ติดตั้งกับผนัง ติดกระจกสองด้าน

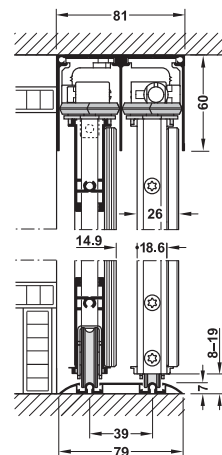

Door cladding on one side, bottom running track

รางล่างแบบติดลอย รางกันแกว่งบน ติดตั้งได้ฝ้าเพดาน ติดกระจกด้านเดียว สำหรับตู้เฟอร์นิเจอร์

Aluflex 80, folding door

อุปกรณ์บานพับรุ่น Aluflex 80

topCo CUSTOMISED
ALREADY FROM A SINGLE ITEM



Feature

- Max. door height: 2,500 mm
- Max. door width: 600 mm
- Adjustment facility: +/-3mm on running gear
- Material: Running gear stainless steel precision ball bearing, nylon rollers, hinges stainless steel 304, pivot, hanger bodies and bottom guides stainless steel 316
- Installation: Top running, concealed top track, bottom guide track embedded in floor
- Version: Profile design No.50, wood and glass panels possible

คุณสมบัติ

- ความสูงประตู: สูงสุด 2,500 มม.
- ความกว้างประตู: 600 มม.
- การปรับความสูง: +/-3 มม. บนชุดลูกกลิ้ง
- วัสดุ: ชุดลูกกลิ้งสแตนเลสสตีลแบบระบบลูกปืน ลูกกลิ้งไนลอน, บานพับสแตนเลสสตีล 304, จุดหมุนและตัวกันแกว่งล่าง สแตนเลสสตีล 316
- ชุดลูกกลิ้ง: ชุดลูกกลิ้งล่าง 1 ล้อ, ลูกปืน
- การติดตั้ง: รางโกดีย์ติดตั้งด้วยสลัก, รางล่างติดตั้งโดยใช้กาว
- รูปแบบ: โปรไฟล์เบอร์ 50 สามารถใช้กับแผงไม้และแผงกระจกได้

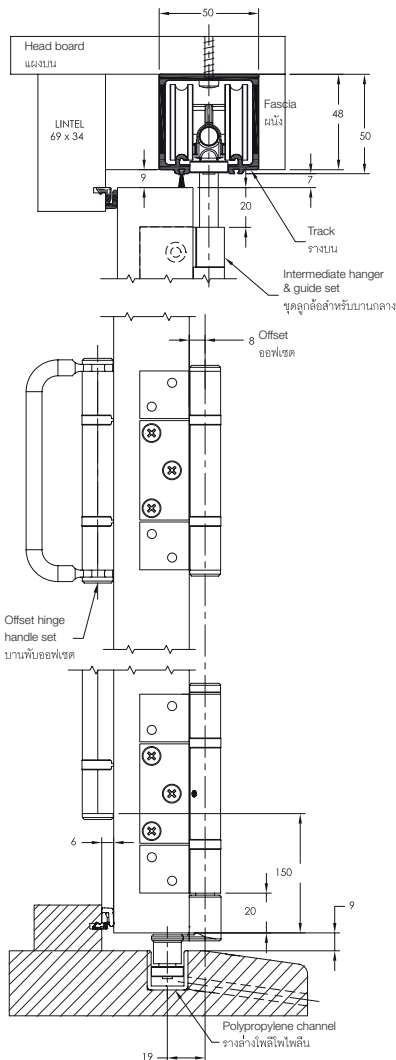

Example overview for 3 + 2 system

ตัวอย่างวิธีการติดตั้งบานพับสำหรับ 3 + 2 บาน

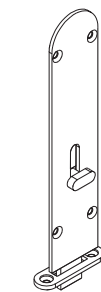
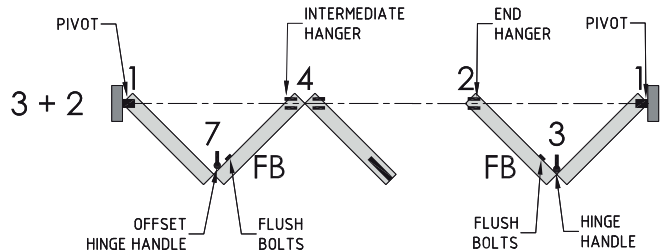

Standard flush bolt
รูปแบบกลอนฝัง

We reserve the right to alter specifications without notice (HTH Architectural Hardware 2019). บริษัทฯ ขอสงวนการเปลี่ยนแปลงรายละเอียดโดยไม่ได้มีการแจ้งล่วงหน้า (อุปกรณ์ฮาร์ดแวร์ 2562)

Sliding stacking timber partitions Aperto 60/H HAWA

อุปกรณ์บานเลื่อนระบบจัดเก็บ รุ่น Aperto 60/H HAWA

topCo CUSTOMISED
ALREADY FROM A SINGLE ITEM



Stacking area:
Elegantly engineered curves

พื้นที่เก็บ:
กลไกของรางโค้งที่สวยงาม



Floor guide:
No level differences

กันแกว่งล่าง:
ไม่มีพื้นที่ต่างระดับ

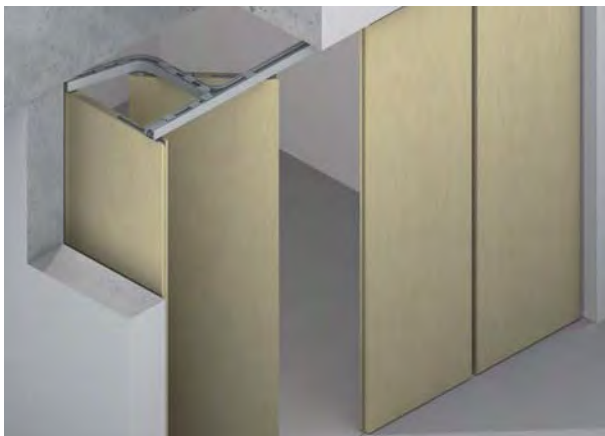

Stacking at 90° to the side axis
การเก็บบานด้านข้างแบบ 90°

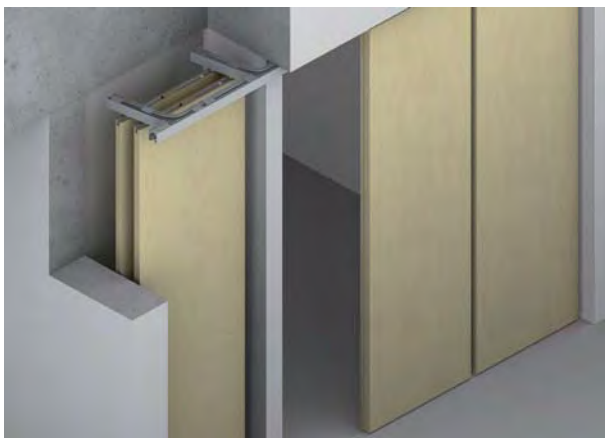

Stacking parallel to the side axis
การเก็บบานด้านข้างแบบขนาน

Features

- Top hung system for light weight timber partitions up to 9 panels with an overall opening width up to 8,500 mm
- Minimal stacking area space
- Impractical designs such as partitions from a counter top to ceiling are possible
- Ideal for most residential and commercial partitions

Technical data

- For panel thickness: 35–50 mm
- Panel width: 550–950 mm, panel height: 2,600 mm
- Max. panel weight: 60 kg
- Vertical adjustment +/- 3 mm

Material/Finish

- Top track, bottom guide channel: Aluminium anodized satin

คุณสมบัติ

- ระบบจัดเก็บบานน้ำหนักเบา สูงสุดถึง 9 บาน ระยะเปิดกว้างที่สุด 8,500 มม.
 - ไม่เปลืองพื้นที่สำหรับชุดจัดเก็บบาน
 - ดีไซน์ที่แปลกเช่น ฉากกันจากท็อปเคาน์เตอร์ถึงฝ้าเพดาน
 - เหมาะสำหรับแบ่งห้องและฉากกั้นในบ้านพักอาศัย
- ข้อมูลทางเทคนิค
- สำหรับบานไม้หนา 35-50 มม.
 - ประตูกว้าง 550-990 มม. ประตูสูงไม่เกิน 2,600 มม. ต่อหนึ่งบานประตู
 - สามารถรับน้ำหนักประตูสูงสุด 60 กก. ต่อหนึ่งบานประตู
 - สามารถปรับความสูงบานประตูสูงสุด +/- 3 มม.

วัสดุ/สี

- รางบน, รางล่าง: อะลูมิเนียมมอโนโคไซด์



For more information, please contact our sales department.

หากท่านต้องการรายละเอียดเพิ่มเติม กรุณาติดต่อฝ่ายขายของเรา

Info@hafele.co.th

We reserve the right to alter specifications without notice (HTH Architectural Hardware 2019).
บริษัทฯ ขอสงวนการเปลี่ยนแปลงรายละเอียดโดยไม่ได้มีการแจ้งล่วงหน้า (อุปกรณ์ฮาร์ดแวร์ 2562)

Folding wall and access door fitting Variifold 80/H HAWA

topCo CUSTOMISED
ALREADY FROM A SINGLE ITEM

อุปกรณ์ผนังบานพับเพิ่ม รุ่น Variifold 80/H HAWA

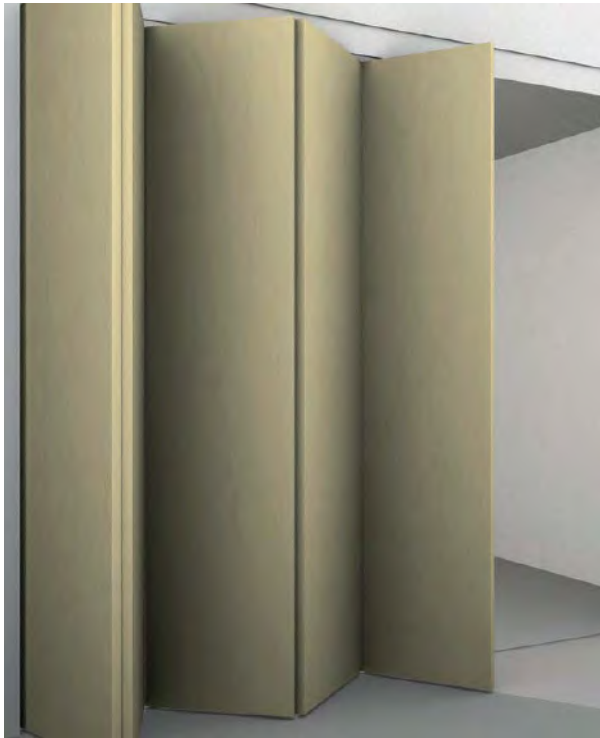

Features

- Guide with zero clearance, hinge with heavy duty bearing
- For flexible room partitioning and screen
- Low wear and tear
- Quiet running action
- Height adjustment ± 3 mm

Technical data

- For door width: 500–900 mm
- For door thickness: 35–45 mm
- Internal opening width 1-slide system 6 m, 2-slide system 12 m

คุณสมบัติ

- รางลื่นปรับระยะศูนย์องศา, บานพับประตูสำหรับการใช้งานหนัก
- สำหรับกั้นผนังบานเลื่อน
- การสึกหรอต่ำ
- ระบบปราศจากเสียงรบกวน
- สามารถปรับความสูง-ต่ำบานได้ ± 3 มม.

ข้อมูลทางเทคนิค

- สำหรับความกว้างบาน 500-900 มม.
- สำหรับความหนา 35-45 มม.
- ความกว้างช่องเปิดรวม 1 ด้าน 6 ม., 2 ด้าน 12 ม.

Position and type of locks

ตำแหน่งและประเภทการล็อก

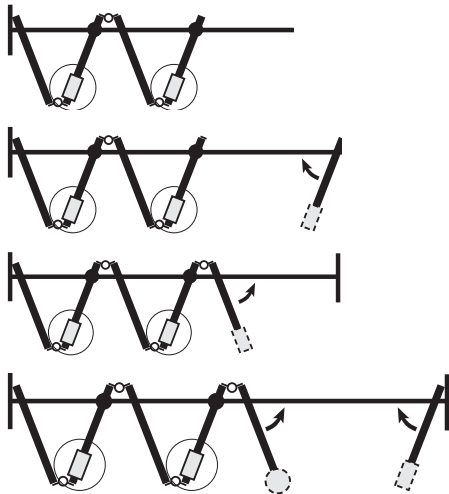

- Pin lock or espagnolette lock
อุปกรณ์สำหรับยึดบาน
- Lever action flush bolt provided on site
กลอนฝัง (จัดหาโดยลูกค้า)
- Mortise lock provided on site
ตลับกุญแจ (จัดหาโดยลูกค้า)
- Access door
ประตูทางเข้า

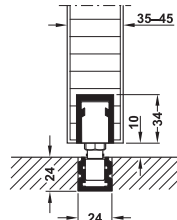
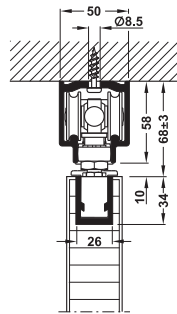

Basic set with pivot bearing and guide
การติดตั้งชุดจุดหมุนพร้อมล้อกันแกว่ง

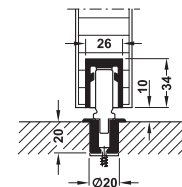

Basic set with pivot bearing without guide
การติดตั้งชุดจุดหมุนแบบไม่มีล้อกันแกว่ง

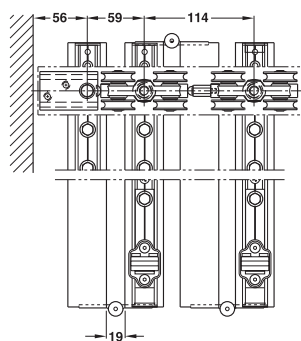

For more information, please contact our sales department.

หากท่านต้องการรายละเอียดเพิ่มเติม กรุณาติดต่อฝ่ายขายของเรา

Info@hafele.co.th

Folding wall and access door fitting Centerfold 80/H HAWA

อุปกรณ์ผนังบานพับมกลางบาน Centerfold 80/H HAWA

topCo CUSTOMISED
ALREADY FROM A SINGLE ITEM



Features

- Guide with zero clearance, hinge with heavy duty bearing
- For flexible room partitioning and screen
- Low wear and tear
- Quiet running action
- Height adjustment ± 3 mm

Technical data

- For door width: 500–900 mm
- For door thickness: 35–45 mm
- Internal opening width 1-side system 6 m, 2-side system 12 m

คุณสมบัติ

- ร่างลางปรับระยะศูนย์องศา, บานพับประตูสำหรับการใช้งานหนัก
- สำหรับกันผนังบานเลื่อน
- การสึกหรอต่ำ
- ระบบปราศจากเสียงรบกวน
- สามารถปรับความสูง-ต่ำบานได้ ± 3 มม.

ข้อมูลทางเทคนิค

- สำหรับความกว้างบาน 500-900 มม.
- สำหรับความหนา 35-45 มม.
- ความกว้างช่องเปิดรวม 1 ด้าน 6 ม., 2 ด้าน 12 ม.

Position and type of locks

ตำแหน่งและประเภทการล็อก

6

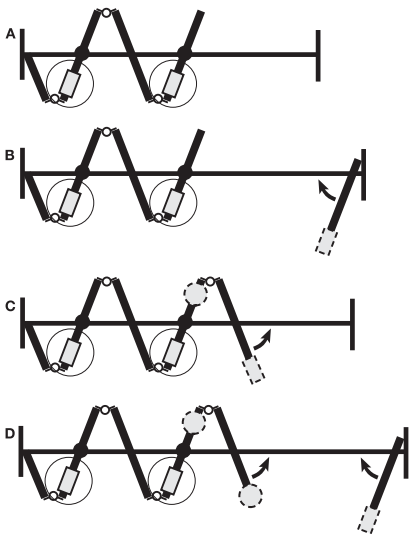

Pin lock or espagnolette lock
หมุดสำหรับยึดบาน



Lever action flush bolt provided on site
กลอนฝัง (จัดหาโดยลูกค้า)



Mortise lock provided on site
ตลับกุญแจ (จัดหาโดยลูกค้า)



Access door
ประตูทางเข้า

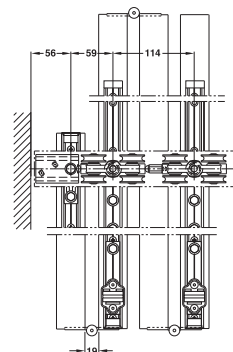
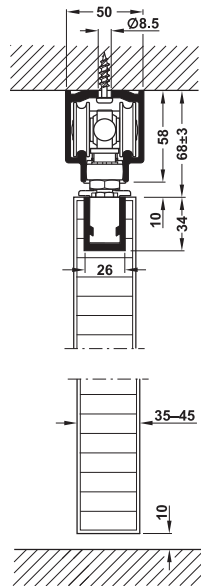

Fitting set

อุปกรณ์ครบชุด

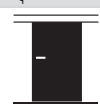

Cat. No.

รหัสสินค้า

943.27.103



For more information, please contact our sales department.

หากท่านต้องการรายละเอียดเพิ่มเติม กรุณาติดต่อฝ่ายขายของเรา

Info@hafele.co.th

Sliding stacking timber partitions Variotec 150/H HAWA

อุปกรณ์บานเลื่อนระบบจัดเก็บ รุ่น Variotec 150/H HAWA

topCo CUSTOMISED
ALREADY FROM A SINGLE ITEM



Features

- For large timber partition panels
- High performance track curves gives complete freedom design
- Huge range of panel layout configurations
- Great flexibility in parking area designs
- Enabling the use of all available opening spaceto be maximised
- Parallel and perpendicular stacking arrangements are possible

Technical data

- Min. panel thickness: 40 mm (with integral brush seals 50 mm)
- Panel width: 1,000 mm
- Max. panel weight: 150 kg
- Vertical adjustment +6/-3

Material/Finish

- Top track, bottom guide channel: Aluminium anodized

คุณสมบัติ

- สำหรับระบบบานเลื่อนระบบจัดเก็บบานไม้ขนาดใหญ่
- รางโค้งคุณภาพดีให้อิสระในการออกแบบ
- มีรูปแบบของลักษณะการวางพื้นที่จัดเก็บบานหลากหลาย
- พื้นที่จัดเก็บบานปรับเปลี่ยนได้ตามความเหมาะสม
- ช่วยเพิ่มพื้นที่การใช้งาน
- สามารถเลือกระบบจัดเก็บแบบขนาน หรือแบบ 90° ได้

ข้อมูลทางเทคนิค

- สำหรับบานไม้หนามากกว่า 40 มม. (พร้อมซีลขนแปรง 50 มม.)
- ประตูกว้าง 1,000 มม.
- สามารถรับน้ำหนักประตูสูงสุด 150 กก. ต่อหนึ่งบานประตู
- สามารถปรับความสูงบานประตูสูงสุด +6/-3 มม.

วัสดุ/สี

- รางบน, รางล่าง: อะลูมิเนียมแอนโอดายซ์

Fitting set อุปกรณ์ครบชุด	Cat. No. รหัสสินค้า
	946.13.000



For more information, please contact our sales department.

หากท่านต้องการรายละเอียดเพิ่มเติม กรุณาติดต่อฝ่ายขายของเรา

Info@hafele.co.th

Sliding stacking glass partitions Aperto 60/GL HAWA

อุปกรณ์บานเลื่อนระบบจัดเก็บ รุ่น Aperto 60/GL HAWA

topCo CUSTOMISED
ALREADY FROM A SINGLE ITEM



Features

- Top hung system for lighter weight fully glazed full height room partitions
- Allows a completely flush partition
- Minimal stacking area space
- Impractical designs, such as partitions from a counter top to ceiling
- For most residential and commercial floor to ceiling partitions

Technical data

- Min. glass thickness: 8 and 10 mm (toughened safety glass)
- Max. panel weight: 60 kg, max. panel height: 2,600 mm
- Vertical adjustment +/-3
- Min. panel width: 500 mm
- Max. panel width for:
Stacking 90°, sliding or pivot door 950 mm
Stacking parallel, sliding door 1,100 mm
Stacking parallel, pivot door 1,200 mm

Material/Finish

- Top track, bottom guide channel: Aluminium silver anodized

คุณสมบัติ

- สำหรับบานกระจกน้ำหนักเบา
- สำหรับผนังฉากกั้นที่อยู่บนระนาบเดียวกัน
- ไม่เปลืองพื้นที่สำหรับชุดจัดเก็บบาน
- ดีไซน์ที่แปลก เช่น ฉากกั้นจากท็อปเคาน์เตอร์ถึงฝ้าเพดาน
- เหมาะสำหรับแบ่งห้องและฉากกั้นในบ้านพักอาศัย

ข้อมูลทางเทคนิค

- ความหนากระจกนิรภัย 8/10 มม. (กระจกนิรภัย)
- สามารถรับน้ำหนักประตูสูงสุด 60 กก. ความสูงบานสูงสุด 2,600 มม.
- สามารถปรับระยะสูงต่ำ +/-3 มม.
- ความกว้างบานไม่น้อยกว่า 500 มม.
- สำหรับความกว้างบานสูงสุด
การเก็บแบบ 90°, กว้างสูงสุด 950 มม.
การเก็บแบบขนาน, กว้างสูงสุด 1,100 มม.
การเก็บแบบขนาน, กว้างสูงสุด 1,200 มม.

วัสดุ/สี

- รางบน, รางล่าง: อะลูมิเนียมสีเงินโอดซ์



Stacking at 90° to the side axis
การเก็บบานด้านข้างแบบ 90°



Stacking parallel to the side axis
การเก็บบานด้านข้างแบบขนาน

Fitting set อุปกรณ์ครบชุด	Cat. No. รหัสสินค้า
	943.31.017



For more information, please contact our sales department.

หากท่านต้องการรายละเอียดเพิ่มเติม กรุณาติดต่อฝ่ายขายของเรา

Info@hafele.co.th

We reserve the right to alter specifications without notice (HTH Architectural Hardware 2019).
บริษัทฯ ขอสงวนการเปลี่ยนแปลงรายละเอียดสินค้าได้โดยไม่ต้องแจ้งล่วงหน้า (อุปกรณ์ฮาร์ดแวร์ 2562)

Sliding folding frameless glass partition Variofold 80/GV HAWA

topCo CUSTOMISED
ALREADY FROM A SINGLE ITEM

อุปกรณ์บานพับกระจกบานเปลือย รุ่น Variofold 80/GV HAWA



Examples of panel sets

ลักษณะการติดตั้ง

∩ Set for 2-leaf unit
บานพับ 2 บาน

W Set for 4-leaf unit
บานพับ 4 บาน

WW / Set for 6+1-leaf unit
บานพับ 6+1 บาน

Features

- For 2-, 4- and 6-leaf top hung folding frameless glass doors
- Single pivot doors permitted

Technical data

- For glass thickness:
Toughened safety glass: 10, 12 or 12.7 mm,
Laminated safety glass: 10.8-13 mm
- Min. door width: 400 mm
- Max. door width: 900 mm
- Max. door height: 2,600 mm
- Max. door weight per leaf: 80 kg

Material/Finish

- Top track: Aluminium silver anodized
- Bottom channel: Aluminium/brass

คุณสมบัติ

- สำหรับบานพับ 2-, 4- และ 6-บานกระจกบานเปลือยบาน
- สามารถใช้ร่วมกับบานเปิดได้

ข้อมูลทางเทคนิค

- สำหรับกระจกนิรภัยหนา 10, 12 หรือ 12.7 มม.
สำหรับกระจกนิรภัยลามิเนตหนา 10.8 - 13 มม.
- ประตูกว้างอย่างน้อย 400 มม.
- ประตูกว้างไม่เกิน 900 มม.
- ประตูสูงไม่เกิน 2,600 มม.
- สามารถรับน้ำหนักประตูสูงสุด 80 กก.

วัสดุ/สี

- รางบน: อะลูมิเนียมสีเงินโหนดซ์
- รางล่าง: อะลูมิเนียม/ทองเหลือง

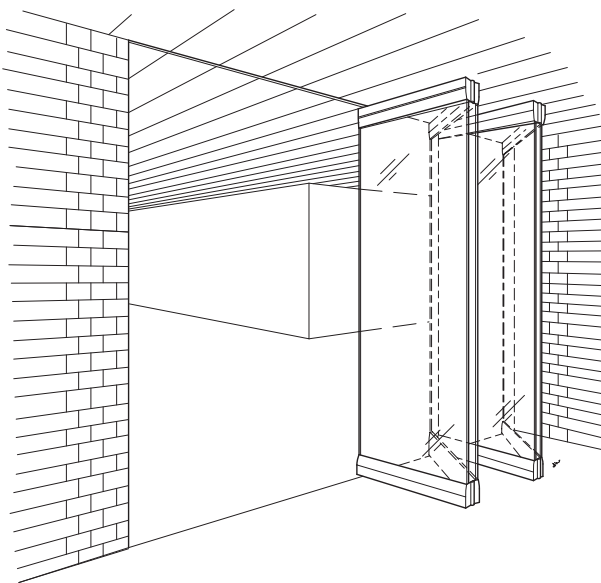

Note

Top track can not be curved. First door is pivoted and end capped.
2 door suits may be installed without bottom channel.

หมายเหตุ

รางบนไม่สามารถดัดโค้งได้ สามารถใช้ร่วมกับบานเปิดได้เป็นบานแรก
สำหรับบานคู่ (2 บาน) สามารถติดตั้งได้โดยไม่ต้องใช้รางล่าง

Fitting set อุปกรณ์ครบชุด	Cat. No. รหัสสินค้า
	943.29.017



For more information, please contact our sales department.

หากท่านต้องการรายละเอียดเพิ่มเติม กรุณาติดต่อฝ่ายขายของเรา

info@hafele.co.th

Sliding folding frameless glass partition Centrefold 80/GV HAWA

อุปกรณ์บานเฟี้ยมกระจกบานเปลือย รุ่น Centrefold 80/GV HAWA

topCo CUSTOMISED
ALREADY FROM A SINGLE ITEM



Examples of panel sets

ลักษณะการติดตั้ง



Set for 2½-leaf unit
บานเฟี้ยม 2½ บาน



Set for 3½-leaf unit
บานเฟี้ยม 3½ บาน



Set for 5½-leaf unit
บานเฟี้ยม 5½ บาน

Features

- To suit centre fold configuration for up to 5½ glass panels
- Single pivot doors from opposite jamb as no access doors permitted

Technical data

- For glass thickness:
Toughened safety glass: 10, 12 or 12.7 mm,
Laminated safety glass: 10.8-13 mm
- Min. door width: 500 mm
- Max. door width: 900 mm
- Max. door height: 2,600 mm
- Max. door weight per leaf: 80 kg

Material/Finish

- Top track: Aluminium silver anodized
- Bottom channel: Aluminium

คุณสมบัติ

- สำหรับบานเฟี้ยม กระจกบานเปลือยกลางบานมากที่สุด 5½ บาน
- สามารถใช้ร่วมกับบานเปิดได้

ข้อมูลทางเทคนิค

- สำหรับกระจกนิรภัยหนา 10, 12 หรือ 12.7 มม.
สำหรับกระจกนิรภัยลามิเนตหนา 10.8-13 มม.
- ประตูกว้างอย่างน้อย 500 มม.
- ประตูกว้าง 900 มม.
- ประตูสูงไม่เกิน 2,600 มม.
- สามารถรับน้ำหนักประตูสูงสุด 80 กก.

วัสดุ/สี

- รางบน: อะลูมิเนียมสีเงินอนไดซ์
- รางล่าง: อะลูมิเนียม

Fitting set อุปกรณ์ครบชุด	Cat. No. รหัสสินค้า
	943.27.104



For more information, please contact our sales department.

หากท่านต้องการรายละเอียดเพิ่มเติม กรุณาติดต่อฝ่ายขายของเรา

Info@hafele.co.th

We reserve the right to alter specifications without notice (HTH Architectural Hardware 2019).
บริษัทฯ ขอสงวนการเปลี่ยนแปลงรายละเอียดโดยไม่ต้องแจ้งล่วงหน้า (อุปกรณ์ฮาร์ดแวร์ 2562)

Sliding stacking glass partitions Variotec 150/GV HAWA

อุปกรณ์บานเลื่อนระบบจัดเก็บ รุ่น Variotec 150/GV HAWA

topCo CUSTOMISED
ALREADY FROM A SINGLE ITEM



Features

- For large glazed partition panels
- Providing of complete solutions for room division and separation
- Complete freedom of design
- Huge range of panel layout configurations
- Great flexibility in parking area design
- State of the art two point suspension trolley hangers allow glazed panels to be moved extremely quietly and smoothly along tracks

Technical data

- Glass thickness: 10 and 12 mm
- Max. panel width: 1,500 mm
- Max. panel height: 3,500 mm
- Max. panel weight: 150 kg
- Vertical adjustment +6/-3
- Minimum axis radius: 4,000 mm

Material/Finish

- Top track, bottom guide channel: Aluminium silver anodized
- Horiz. glass suspension, retainer profiles: Aluminium silver anodized

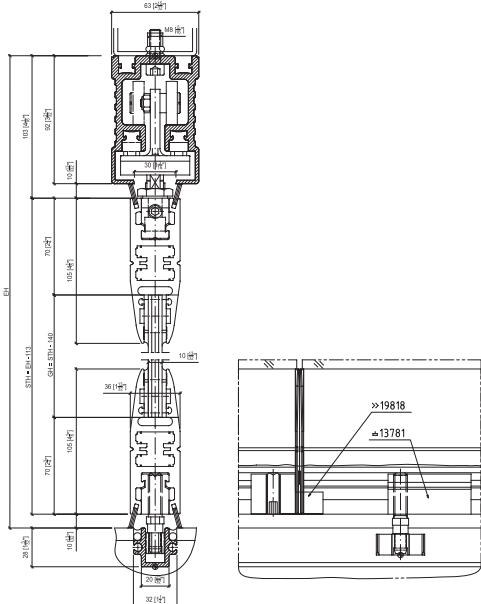
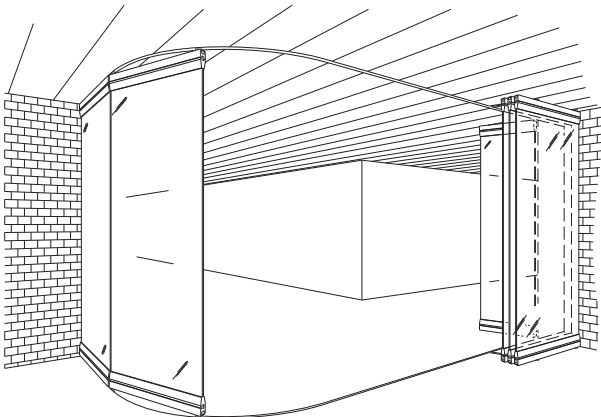

คุณสมบัติ

- สำหรับระบบบานเลื่อนระบบจัดเก็บบานกระจกขนาดใหญ่
- เป็นทางเลือกสำหรับระบบฉากหรือผนังกันห้อง
- ให้อิสระในการออกแบบ
- มีรูปแบบของลักษณะการวางพื้นที่จัดเก็บบานหลากหลาย
- พื้นที่จัดเก็บบานปรับเปลี่ยนได้ตามความเหมาะสม
- เฟลทแขวนบานแบบสองจุดช่วยให้การเลื่อนบานลื่นและเงียบ

ข้อมูลทางเทคนิค

- สำหรับบานกระจกนิรภัยหนา 10 หรือ 12 มม.
- ประตูกว้าง 1,500 มม.
- ประตูสูงไม่เกิน 3,500 มม.
- สามารถรับน้ำหนักประตูสูงสุด 150 กก. ต่อหนึ่งบานประตู
- สามารถปรับความสูงบานประตูสูงสุด +6/-3 มม.
- รางบน, รางล่าง สามารถติดตั้งได้องศาอย่างน้อย 4,000 มม.

วัสดุ/สี

- รางบน, รางล่าง: อะลูมิเนียมสีเงินอนไดซ์
- แถบหนีบกระจก: อะลูมิเนียมสีเงินอนไดซ์

Fitting set อุปกรณ์ครบชุด	Cat. No. รหัสสินค้า 946.13.001
------------------------------	--------------------------------------



For more information, please contact our sales department.

หากท่านต้องการรายละเอียดเพิ่มเติม กรุณาติดต่อฝ่ายขายของเรา

Info@hafele.co.th

We reserve the right to alter specifications without notice (HTH Architectural Hardware 2019).
บริษัทฯ ขอสงวนการเปลี่ยนแปลงรายละเอียดโดยไม่มีคำเตือนล่วงหน้า (อุปกรณ์ฮาร์ดแวร์ 2562)

Sliding stacking tall glass panels Variotec 150/GR HAWA

อุปกรณ์บานเลื่อนระบบจัดเก็บ รุ่น Variotec 150/GR HAWA



topCo CUSTOMISED
ALREADY FROM A SINGLE ITEM

Features

- Frame profile for all-glass sliding walls
- Enhance rigidity for tall glass structures
- Slimline design meets highest aesthetic requirements
- For toughened safety or laminated glass panels
- Installation with curved tracks are possible
- Changes in direction between 16° and 90°

Technical data

- Max. glass thickness:
Toughened safety glass 10, 12 and 12.7 mm
Laminated safety glass up to 13 mm
- Max. door width 1,000 mm
- Max. panel height: 3,500 mm
- Max. panel weight: 150 kg

Material/Finish

- Top track, bottom guide channel: Aluminium anodized satin

คุณสมบัติ

- ระบบเฟรมสำหรับบานเลื่อนกระจก
- ทำให้โครงสร้างแข็งแรงสำหรับกระจกบานสูง
- ขนาดเฟรมบางและสวยงาม
- สำหรับกระจกนิรภัยและกระจกนิรภัยลามิเนต
- สามารถติดตั้งได้ตามรูปที่ต้องการได้
- สามารถเปลี่ยนทิศทางบานเลื่อนได้ 16° ถึง 90°

ข้อมูลทางเทคนิค

- สำหรับบานกระจกนิรภัยหนา 10, 12 หรือ 12.7 มม.
- ประตูกว้าง 1,000 มม.
- ประตูสูงไม่เกิน 3,500 มม.
- สามารถรับน้ำหนักประตูสูงสุด 150 กก. ต่อหนึ่งบานประตู

วัสดุ/สี

- รางบน, รางล่าง: อะลูมิเนียมแอนโอดไนซ์

up to 15°
ที่มุม 15°

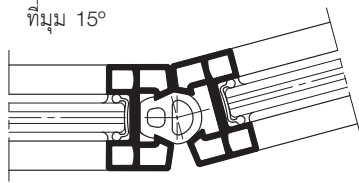

Changes of 16° to 90°
ระหว่างประตูบานเลื่อนที่มุม
15° ถึง 90°

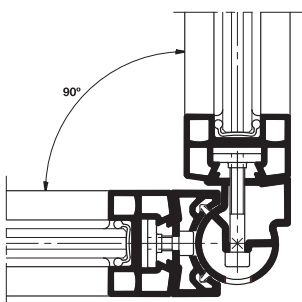
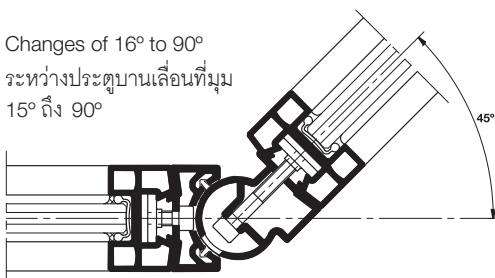

Changes of direction

จุดเชื่อมต่อเปลี่ยนทิศทางบานเลื่อน

Fitting set อุปกรณ์ครบชุด	Cat. No. รหัสสินค้า
	946.13.002



For more information, please contact our sales department.

หากท่านต้องการรายละเอียดเพิ่มเติม กรุณาติดต่อฝ่ายขายของเรา

Info@hafele.co.th

We reserve the right to alter specifications without notice (HTH Architectural Hardware 2019).
บริษัทฯ ขอสงวนการเปลี่ยนแปลงรายละเอียดโดยไม่ได้มีการแจ้งล่วงหน้า (อุปกรณ์ฮาร์ดแวร์ 2562)

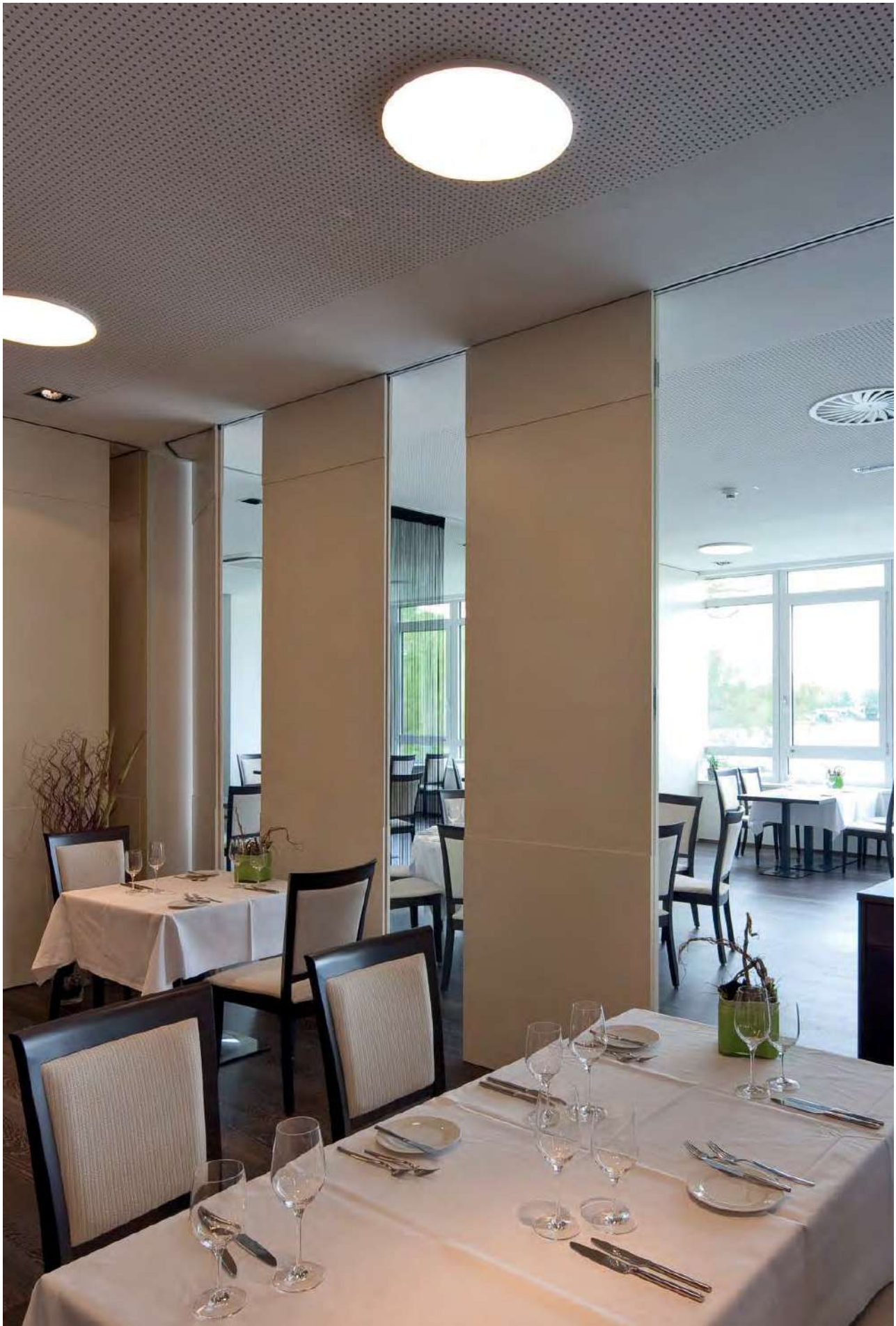

We reserve the right to alter specifications without notice (HTH Architectural Hardware 2019).
บริษัทฯ ขอสงวนการเปลี่ยนแปลงรายละเอียดโดยไม่มีคำการแจ้งล่วงหน้า (อุปกรณ์ฮาร์ดแวร์ 2562)

Sliding System ALUTEC 100

ระบบบานเลื่อนกระจก ALUTEC 100

topCo CUSTOMISED
ALREADY FROM A SINGLE ITEM



Features

- Open and close comfortable and easy
- Flexible for customer requirement
- Easy for maintenance or service
- Profile with slim version modern and luxury
- For room division and separation
- Suitable for tempered safety glass, laminated glass
- Lock system: Internal lock or external lock with profile cylinder of the sliding panel
- With 3 and 5 tracks slide and guide rail

Technical data

- Max. door height: 2,800 mm
- Max. door width: 1,000 mm; smaller size on request
- Max. door weight per leaf 80 kg
- For glass thickness: 10-12 mm

Material

- Aluminium profile (thickness: 1.8-2.0 mm)
- Powder coated, anodise and wood texture

คุณสมบัติ

- ง่ายสำหรับการเปิด-ปิด
- สามารถทำให้เหมาะสมกับความต้องการของลูกค้า
- สามารถทำความสะอาดและรักษาความสะอาดง่าย
- รูปแบบบางทำให้ดูทันสมัย และหรูหรา
- ผนังกันแบ่งห้อง
- เหมาะสำหรับกระจกเทมเปอร์และกระจกนิรภัยลามิเนต
- ระบบลอค: ล็อคจากด้านในหรือด้านนอก
- สามารถติดตั้งรางบนและรางล่าง 3 และ 5

ข้อมูลทางเทคนิค

- สำหรับความสูงบานสูงสุด 2,800 มม.
- สำหรับความกว้างบานสูงสุด 1,000 มม.
- สามารถรับน้ำหนักบานสูงสุด 80 กก. ต่อบานประตู
- สำหรับกระจกหนา 10-12 มม.

วัสดุ

- ความหนาเฟรมอะลูมิเนียม 1.8-2.0 มม.
- สามารถเลือกพ่นสีฝุ่น, อะลูมิเนียม หรือลายไม้

Section for installation

รูปแบบการติดตั้ง

Frameless sliding door:
บานเลื่อนกระจกเปลือยแบบ:

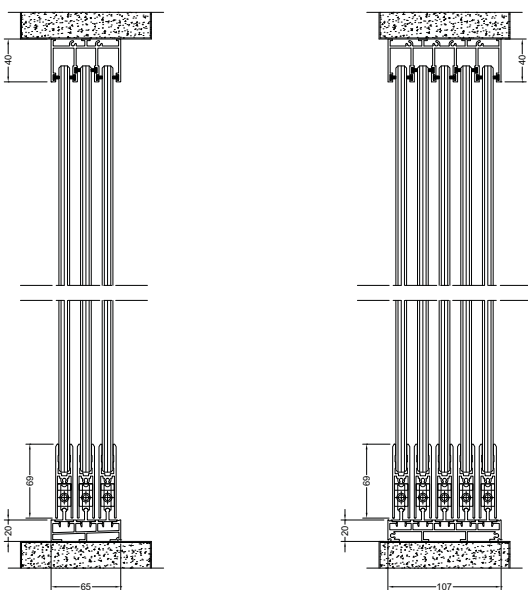

3 tracks
แบบ 3 ราง

5 tracks
แบบ 5 ราง

Design option

รูปแบบ

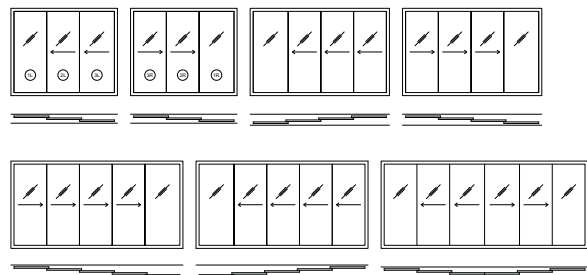

Version รูปแบบ	Cat. No. รหัสสินค้า
Frameless sliding door บานเลื่อนกระจกเปลือย	946.26.010



For more information, please contact our sales department.
หากท่านต้องการรายละเอียดเพิ่มเติม กรุณาติดต่อฝ่ายขายของเรา
Info@hafele.co.th

We reserve the right to alter specifications without notice (HTH Architectural Hardware 2019).
บริษัทฯ ขอสงวนการเปลี่ยนแปลงรายละเอียดโดยไม่ได้มีการแจ้งล่วงหน้า (อุปกรณ์ฮาร์ดแวร์ 2562)

Sliding System ALUTEC 120

ระบบบานเลื่อน ALUTEC 120

topCo CUSTOMISED
ALREADY FROM A SINGLE ITEM



Features

- Open and close comfortable and easy
- Suitable for large panel size
- Flexible for customer requirement
- Suitable for exterior door

Technical data

- Max. door height: 3,000 mm
- Max. door width: 2,000 mm
- Max. door weight per leaf 120 kg
- Suitable for all type of glass
- For glass (thickness of 6-22 mm)

Optional

- Combination with mosquito screen
- Double glazing with venetian blind
- Special glass colour

Material

- Aluminium profile thickness: 1.8-2.0 mm
- Powder coated, anodize and wood texture

คุณสมบัติ

- ง่ายสำหรับการเปิด-ปิด
- เหมาะสำหรับบานเลื่อนขนาดใหญ่
- สามารถทำให้เหมาะสมกับความต้องการของลูกค้า
- เหมาะสำหรับติดตั้งภายนอก

ข้อมูลทางเทคนิค

- สำหรับความสูงบานสูงสุด 3,000 มม.
- สำหรับความกว้างบานสูงสุด 2,000 มม.
- สามารถรับน้ำหนักบานสูงสุด 120 กก. ต่อบานประตู
- เหมาะสำหรับกระจกทุกประเภท
- สำหรับกระจกหนา 6-22 มม.

ฟังก์ชันเสริม

- สามารถเพิ่มจากกันแมลง
- กระจกสองชั้นพร้อมม่านปรับแสง
- สามารถเลือกสีกระจก

วัสดุ

- ความหนาเฟรมอะลูมิเนียม 1.8-2.0 มม.
- สามารถเลือกพ่นสีฝุ่น, อะลูมิเนียม หรือลายไม้

Version รูปแบบ	Cat. No. รหัสสินค้า
Sliding door 2-track บานเลื่อนแบบ 2 ราง	946.26.012
Sliding door 3-track บานเลื่อนแบบ 3 ราง	946.26.013



For more information, please contact our sales department.

หากท่านต้องการรายละเอียดเพิ่มเติม กรุณาติดต่อฝ่ายขายของเรา

Info@hafele.co.th

Sliding System ALUTEC 130

ระบบบานเลื่อน ALUTEC 130

topCo CUSTOMISED
ALREADY FROM A SINGLE ITEM



Features

- Open and close comfortable and easy
- Suitable for large panel size
- Flexible for customer requirement
- Suitable for exterior door

Technical data

- Max. door height: 3,500 mm
- Max. door width: 1,000 mm
- Max. door weight per leaf 120 kg
- Suitable for all type of glass
- For Glass thickness of 6-22 mm

Optional

- Combination with insect screen
- Double glazing with venetian blind
- Special glass colour

Material

- Aluminium profile (thickness: 1.8-2.0 mm)
- Powder coated, anodize and wood texture

คุณสมบัติ

- ง่ายสำหรับการเปิด-ปิด
- เหมาะสำหรับบานเลื่อนขนาดใหญ่
- สามารถทำให้เหมาะสมกับความต้องการของลูกค้า
- เหมาะสำหรับติดตั้งทั้งภายนอก

ข้อมูลทางเทคนิค

- สำหรับความสูงบานสูงสุด 3,500 มม.
- สำหรับความกว้างบานสูงสุด 1,000 มม.
- สามารถรับน้ำหนักบานสูงสุด 120 กก. ต่อบานประตู
- เหมาะสำหรับกระจกทุกประเภท
- สำหรับกระจกหนา 6-22 มม.

ฟังก์ชันเสริม

- สามารถเพิ่มฉากกันแมลง
- กระจกสองชั้นพร้อมม่านปรับแสง
- สามารถเลือกสีกระจก

วัสดุ

- ความหนาเฟรมอะลูมิเนียม 1.8-2.0 มม.
- สามารถเลือกพ่นสีฝุ่น, อะลูมิเนียม หรือลายไม้

Design options

รูปแบบ

For folding system

สำหรับบานเฟี้ยม

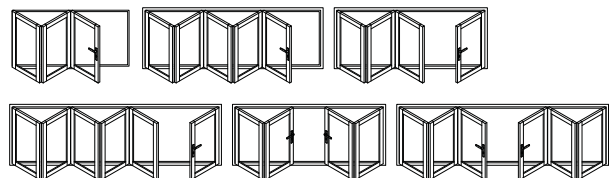

For casement

สำหรับบานหน้าต่าง

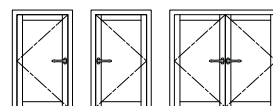

Section for installation

รูปแบบการติดตั้ง

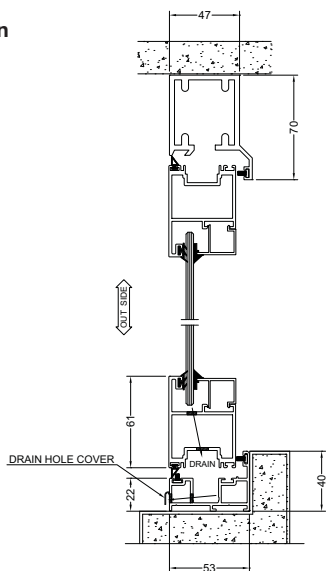

Version รูปแบบ	Cat. No. รหัสสินค้า
Casement door system บานเลื่อนหน้าต่าง	946.26.014
Folding door system บานเฟี้ยมบานประตู	946.26.015



For more information, please contact our sales department.

หากท่านต้องการรายละเอียดเพิ่มเติม กรุณาติดต่อฝ่ายขายของเรา

Info@hafele.co.th

Casement window/awning system ALUTEC 140

ระบบบานหน้าต่าง ALUTEC 140

topCo CUSTOMISED
ALREADY FROM A SINGLE ITEM



Features

- Open and close comfortable and easy
- Suitable for large panel size
- Flexible for customer requirement
- Suitable for exterior door
- Suitable for all type of glass

Technical data

- Max. door height: 3,000 mm
- Max. door width: 1,000 mm
- Max. door weight per leaf 120 kg
- For glass thickness of 6-22 mm

Optional

- Combination with insect screen
- Double glazing with venetian blind
- Special glass colour

Material

- Aluminium profile (thickness: 1.8-2.0 mm)
- Powder coated, anodize and wood texture

คุณสมบัติ

- ง่ายสำหรับการเปิด-ปิด
- เหมาะสำหรับบานเลื่อนขนาดใหญ่
- สามารถทำให้เหมาะสมกับความต้องการของลูกค้า
- เหมาะสำหรับติดตั้งภายนอก
- เหมาะสำหรับกระจกทุกประเภท

ข้อมูลทางเทคนิค

- สำหรับความสูงบานสูงสุด 3,000 มม.
- สำหรับความกว้างบานสูงสุด 1,000 มม.
- สามารถรับน้ำหนักบานสูงสุด 120 กก. ต่อบานประตู
- สำหรับกระจกหนา 6-22 มม.

ฟังก์ชันเสริม

- สามารถเพิ่มจากกันแมลง
- กระจกสองชั้นพร้อมม่านปรับแสง
- สามารถเลือกสีกระจก

วัสดุ

- ความหนาเฟรมอะลูมิเนียม 1.8-2.0 มม.
- สามารถเลือกพ่นสีฝุ่น, อะลูมิเนียม หรือเคลือบไม้

Version รูปแบบ	Cat. No. รหัสสินค้า
Fixed window system บานหน้าต่างแบบปิดตาย	946.26.016
Casement window system ระบบบานหน้าต่าง	946.26.017
Awning window system ระบบบานหน้าต่างแบบกันสาด	946.26.018



For more information, please contact our sales department.

หากท่านต้องการรายละเอียดเพิ่มเติม กรุณาติดต่อฝ่ายขายของเรา

Info@hafele.co.th

President

ผนังบานเลื่อนกระจกเปลือย

topCo CUSTOMISED
ALREADY FROM A SINGLE ITEM

Create privacy with an open look and feeling

The movable glass walls of our President series are elegant, offer countless practical applications and create a perfect partition for those who are foremost interested in to combine spaciousness, design and transparency.

สร้างความเป็นส่วนตัวพร้อมการมองเห็น และความรู้สึกที่เปิดโล่ง

ผนังบานเลื่อนกระจก รุ่น President ของเรามีความสวยงาม และตอบสนองการใช้งานที่ใช้งานได้จริงในทางปฏิบัติ อีกทั้งยังสร้างระบบกันห้องที่สมบูรณ์แบบสำหรับลูกค้าที่สนใจพร้อมกับดีไซน์ที่กว้างขวางและโปร่งใสมองเห็นได้

- Completely transparent partition
- Height up to 3.5 meter
- Curved segmented models available
- High-quality track and trolley system
- Extremely durable clamping construction without necessity of drilling the glass
- Vertical profile with magnetic rubber
- Variety of colours for glass clamps and vertical profiles
- ผนังเลื่อนจัดเก็บแบบโปร่งแสง
- ระยะความสูงบาน สูงสุด 3.5 เมตร
- มีรุ่นที่เป็นรางโค้ง โดยการต่อวางให้เลือกได้
- ระบบลูกล้อ และรางคุณภาพสูง
- อุปกรณ์หนีบกระจกที่แข็งแรง โดยไม่จำเป็นต้องเจาะกระจก
- สามารถเพิ่มเฟรมอะลูมิเนียมด้านข้าง พร้อมด้วยแถบแม่เหล็กเพิ่มการกระชับของอะลูมิเนียมให้แนบสนิทกัน
- สามารถเลือกสีที่ต้องการสำหรับตัวหนีบกระจก และเฟรมด้านข้าง



We reserve the right to alter specifications without notice (HTH Architectural Hardware 2019).
บริษัทฯ ขอสงวนการเปลี่ยนแปลงรายละเอียดโดยไม่ได้มีการแจ้งล่วงหน้า (อุปกรณ์การติดตั้ง 2562)



We reserve the right to alter specifications without notice (HTH Architectural Hardware 2019).
บริษัทฯ ขอสงวนสิทธิ์ในการเปลี่ยนแปลงรายละเอียดโดยไม่มีคำการแจ้งล่วงหน้า (เอกสารมาตรฐาน 2562)

Palace 80

บานเลื่อนผนังเก็บเสียง Palace 80

topCo CUSTOMISED
ALREADY FROM A SINGLE ITEM



6

For many types of users, the Palace 80 may be the ultimate solution to create more space and flexibility. This movable wall with a panel thickness of 80 mm only will guarantee an optimal ease of operation with only a slightest loss of space. The favourable cost aspect creates an excellent alternative. Furthermore, the Palace 80 proves that a slim construction does not affect the stability and sound insulation. The trolleys of this wall are suspended on metal bearers, running horizontally through the panel. The result is a self supporting structure.

- Sound insulation from 40 to 44 dB Rw
- Maximum height 4 m
- Stable and self-supporting frame construction
- Enormous flexibility thanks a broad range of panels
- Very easy to operate due to light construction
- High-quality track and trolley system

สำหรับผนังบานเลื่อนกันเสียงรุ่น Palace 80 อาจเป็นทางเลือกที่ดีที่สุดสำหรับการเพิ่มพื้นที่การใช้งาน เหมาะกับทุกพื้นที่ ด้วยผนังบานเลื่อนกับความหนาบานเพียงแต่ 80 มม. และน้ำหนักเบา อีกทั้งยังเสียพื้นที่น้อยมากในการจัดเก็บ นอกจากนี้รุ่น Palace 80 ยังพิสูจน์ให้เห็นว่าโครงสร้างที่บาง ไม่กระทบถึงความแข็งแรง และคุณสมบัติด้านการกันเสียง ชุดลูกล้อของชุดผนังนี้ ถูกแขวนบนแกนโลหะและวิ่งไปแนวนอนตามผนัง

- การป้องกันเสียง 40 ถึง 44 เดซิเบล
- ความสูงของบานสูงสุด 4 เมตร
- โครงสร้างที่มั่นคงและแข็งแรง
- ปรับเปลี่ยนได้ตามความต้องการจากผนังหลายรูปแบบ
- ง่ายในการใช้งาน เนื่องจากบานเลื่อนมีน้ำหนักเบา
- ระบบลูกล้อ และรางคุณภาพสูง

Fitting set อุปกรณ์ครบชุด	Cat. No. รหัสสินค้า
	943.41.806



For more information, please contact our sales department.

หากท่านต้องการรายละเอียดเพิ่มเติม กรุณาติดต่อฝ่ายขายของเรา

Info@hafele.co.th

We reserve the right to alter specifications without notice (HTH Architectural Hardware 2019).
บริษัทฯ ขอสงวนการเปลี่ยนแปลงรายละเอียดโดยไม่ได้มีการแจ้งล่วงหน้า (อุปกรณ์ฮาร์ดแวร์ 2562)

Palace 110

บานเลื่อนผนังเก็บเสียง Palace 110

topCo CUSTOMISED
ALREADY FROM A SINGLE ITEM



The Palace 110 makes it much easier to organise your space: a high degree of sound insulation, single or double doors, heights of more than fifteen metres, curved panels (if required), semi-automatic operation and a fire resistance rating of up to 60 minutes! The Palace 110 suites perfectly to create a silent atmosphere with panels measuring only 110 mm of thickness. Even when this will concern heights of more than 15 metres. Custom solutions are our specialty. In consultation with Häfele, you can determine the parking positions and the layout of the track, tailored to your personal requirements. For those who requires a product that operates extremely easy, our semi-automatically movable walls may be the best solution. Häfele aims to deliver products that will fulfill all your needs.

- Sound insulation of 37 to 57 dB Rw
- Durable and stable metal construction
- Possible heights of more than 15 m
- Optimal flexibility, curved walls and tracks possible
- Available as a fire-resistant version too (up to 30–60 minutes)
- Available in a broad range of finishes
- High-quality track and trolley system
- Semi-automatically operated top and bottom seals possible

รุ่น Palace 110 สามารถจัดการกับพื้นที่ของท่านได้อย่างง่ายดาย และกันเสียงได้ดี อีกทั้งยังสามารถเพิ่มประตูบานเดียวหรือบานคู่ สำหรับเชื่อมต่อห้องที่มีความสูงบานได้มากกว่า 15 ม. และสามารถทำบานโค้ง (ถ้าต้องการ) กิ่งอัตโนมัติ หรือบานกันไฟนานกว่า 60 นาที

รุ่น Palace 110 ด้วยความหนาของบานเพียง 110 มม. ก็สามารถป้องกันเสียงรบกวนได้ หรือถ้าต้องการบานที่มีความสูงมากกว่า 15 เมตร ก็สามารถทำได้ด้วยการออกแบบและกำหนดจุดติดตั้งราง หรือพื้นที่จัดเก็บบานได้เองตามความต้องการ หรือถ้าต้องการฟังก์ชันใช้งานแบบง่าย เราขอแนะนำระบบบานเลื่อนแบบกิ่งอัตโนมัติเป็นอีกทางเลือกหนึ่ง Häfele มีความมุ่งมั่นที่ต้องการนำเสนอผลิตภัณฑ์ให้เหมาะสมกับความต้องการของท่าน

- การป้องกันเสียง 37 ถึง 57 เดซิเบล
- โครงสร้างโลหะเพื่อความมั่นคง และทนทาน
- ความสูงของบานสามารถสูงได้มากกว่า 15 ม.
- ปรับเปลี่ยนได้ตามความต้องการ เช่น ผนังบานและรางโค้ง
- สามารถทนไฟได้นาน 30 และ 60 นาที
- สามารถเลือกวัสดุปิดผิวได้หลายชนิด
- ระบบลูกกลิ้งอรรถภาพสูง
- ระบบซิลิโคนบน และล่างกิ่งอัตโนมัติ

Fitting set อุปกรณ์ครบชุด	Cat. No. รหัสสินค้า
	943.41.808

Transpalace

บานเลื่อนผนังเก็บเสียง Transpalace

topCo CUSTOMISED
ALREADY FROM A SINGLE ITEM



6

The most exclusive model in the Palace series is the Transpalace. This sturdy, transparent movable allows you to retain the transparency, while enjoying the finish with double-layered safety glass. Transpalace solutions offer a high degree of sound insulation, a stable frame and a beautiful design. The technology is subtly incorporated behind a thin pane of glass, in the colour of your choice.

- Sound insulation till 44 dB Rw
- Glass can be replaced separately
- Aluminium profile, available in every RAL colour
- Slim glass available in every colour
- Welded aluminium/steel construction

รุ่น Transpalace เป็นรุ่นที่มีความพิเศษที่สุดของซีรีส์ Palace ผนังจัดเก็บรุ่นนี้มีความแข็งแรง โปร่งใสด้วยกระจกนิรภัย 2 ชั้น Transpalace จะให้คุณรู้สึกปลอดภัย และยังคงมีคุณสมบัติการกันเสียงอยู่ มีโครงสร้างกรอบบานที่แข็งแรงและการออกแบบที่สวยงาม เทคโนโลยีได้ถูกสร้างขึ้นอย่างชาญฉลาดภายใต้แผ่นกระจก และสามารถเลือกสีได้

- การป้องกันเสียงถึง 44 เดซิเบล
- สามารถเปลี่ยนเฉพาะกระจกได้
- กรอบบานอะลูมิเนียมสามารถสั่งทำสีตามมาตรฐาน RAL ได้ทุกสี
- กรอบกระจกสามารถเลือกสีได้
- โครงสร้างแบบเชื่อมอะลูมิเนียม และเหล็ก

Fitting set อุปกรณ์ครบชุด	Cat. No. รหัสสินค้า
	943.41.810



For more information, please contact our sales department.
หากท่านต้องการรายละเอียดเพิ่มเติม กรุณาติดต่อฝ่ายขายของเรา
Info@hafele.co.th

We reserve the right to alter specifications without notice (HTH Architectural Hardware 2019).
บริษัทฯ ขอสงวนการเปลี่ยนแปลงรายละเอียดโดยไม่ได้มีการแจ้งล่วงหน้า (อุปกรณ์ฮาร์ดแวร์ 2019)

Semi-automatic

บานเลื่อนผนังเก็บเสียงระบบกึ่งอัตโนมัติ

topCo CUSTOMISED
ALREADY FROM A SINGLE ITEM



6

More comfortable and convenient the solutions come with semi-automatic operation. The top and bottom pressure seals are controlled by an electrical device. Closing or releasing of the adjusting panel will be controlled electrically by a key-switch positioned on one side of the panel. In order to overcome a power failure, we supply an emergency transformer, which can be used when the main transformer of the wall does not able to give 24 V to the wall. With the emergency transformer, panels can be overruled and released. This transformer is not battery operated and needs to be connected with a normal 230 V main power supply.

เพิ่มเติมความสะดวกสบายด้วยการทำงานแบบ กึ่งอัตโนมัติ โดยควบคุมการทำงานซีลด้านบน และด้านล่างโดยอุปกรณ์ไฟฟ้า ยืดหรือหดบานเลื่อนบานสุดท้ายด้วยสวิตช์ฉุกเฉิน ในกรณีระบบไฟฟ้าขัดข้อง และหม้อแปลงหลักของบ้านจัดเก็บไม่สามารถจ่ายไฟ 24 โวลต์ ให้กับบานจัดเก็บ ผู้ใช้งานสามารถต่อไฟฟ้าเข้ากับหม้อแปลงสำรอง เพื่อที่จะสามารถปลดล็อคบานได้ หม้อแปลงสำรองนี้ ไม่ได้ทำงานด้วยแบตเตอรี่ จึงมีความจำเป็นต้องต่อกับไฟ 230 โวลต์



We reserve the right to alter specifications without notice (HTH Architectural Hardware 2019).
บริษัทฯ ขอสงวนการเปลี่ยนแปลงรายละเอียดโดยไม่มีแจ้งล่วงหน้า (อุปกรณ์ฮาร์ดแวร์ 2562)



For more information, please contact our sales department.

หากท่านต้องการรายละเอียดเพิ่มเติม กรุณาติดต่อฝ่ายขายของเรา

Info@hafele.co.th

Progress

บานพับ Progress

topCo CUSTOMISED
ALREADY FROM A SINGLE ITEM



6

Budget-friendly flexibility

We put the dynamic use of space within everyone's reach with the Progress. The most important characteristics of this folding wall are ease of operation, compact dimensions and efficient design. Slim construction and a well thought-out, patented hinge system mean that you benefit from great user-friendliness. Despite this lightweight construction, Progress has the desired stability and an excellent acoustic value (Rw) of 28 or 31 dB. With the Progress, you can quickly and effortlessly make new, comfortable rooms. You may choose from closure on one side or centre closure. A cylinder euro lock is optional.

The dB values are measured in accordance with ISO 140 Standard, the Rw values are determined in accordance with ISO 717 Standard. Test reports are available upon request.

- Double folding wall
- Maximum ease of operation
- Favourable price-quality ratio
- Flat or accordion wall
- Acoustic value (Rw) of 28 or 31 dB



For more information, please contact our sales department.
หากท่านต้องการรายละเอียดเพิ่มเติม กรุณาติดต่อฝ่ายขายของเรา
Info@hafele.co.th

งบประมาณที่เหมาะสม

เราสร้างการใช้พื้นที่แบบคุ้มค่าให้กับทุกคนด้วย Progress ลักษณะสำคัญของบานพับประเภทนี้ คือ ความสะดวกสบายในการใช้งาน ขนาดที่เหมาะสม และรูปแบบที่ใช้ได้อย่างมีประสิทธิภาพ โครงสร้างแบบบาง และระบบบานพับพิเศษที่จัดสิทธิบัตร หมายความว่า คุณจะได้ประโยชน์มากที่สุดในการใช้งาน แม้ว่าผนังจะมีโครงสร้างที่เบามาก แต่ Progress มีความมั่นคงและมีลักษณะด้าน กันเสียง (Rw) 28 ถึง 31 เดซิเบล คุณสามารถสร้างห้องใหม่ของคุณขึ้นมาอย่างง่ายดาย สามารถเลือกได้ว่า จะกันด้วยผนังเดี่ยวหรือสองผนัง นอกจากนี้ยังสามารถใช้ใ้กุญแจเสริมเข้าไป เป็นอุปกรณ์ล็อค เพื่อความปลอดภัย

การวัดค่าเดซิเบล (dB) นั้น เราวัดโดยอ้างอิงมาตรฐาน ISO 140 และวัดค่า Rw อ้างอิงถึง มาตรฐาน ISO 717 ติดต่อขอรายงานการทดสอบได้จากพนักงานฝ่ายขาย

- บานพับคู่
- สะดวกในการใช้งาน
- คุ้มค่าในด้านราคาและคุณภาพ
- ผนังแบบเรียบหรือบานพับแอคคอร์ดเนียน
- การป้องกันเสียง 28 ถึง 31 เดซิเบล

Fitting set อุปกรณ์ครบชุด	Cat. No. รหัสสินค้า
	943.41.812

We reserve the right to alter specifications without notice (HTH Architectural Hardware 2019).
บริษัทฯ ขอสงวนการเปลี่ยนแปลงรายละเอียดโดยไม่ได้มีการแจ้งล่วงหน้า (อุปกรณ์ฮาร์ดแวร์ 2562)

Mono

บานพับ Mono

topCo CUSTOMISED
ALREADY FROM A SINGLE ITEM



Flexibility with robust simplicity

With the Mono we emphasises the most essential aspects of movable walls: flexibility and the efficient use of space in a simple form as possible. The single panels form the basis of a robust accordionstyle folding wall that is very easy to use. The ball bearing trolleys with PVC treads run smoothly and silently along the high-quality aluminium track. This hard-wearing system guarantees an easy and silent operation. The Mono does not require floor guides. Our wall systems aren't only easy to use, they're also to assemble simply. It's simple to install the wall by following the clear installation instructions. The Mono can be installed by one person, in principle. Of course, you may always call our experienced assembly teams as well. The Mono is available in diverse panel widths and many possible combinations, e.g. closure on one side, centre closure or closure on both sides. It's also possible to connect several walls together. The closing post is fitted with a simple lock function. We also offer a heavier lock and a cylinder euro lock. When the wall is completely open, the panels form an attractive partition that takes up very little space.

- Single folding wall
- Choice of several panel widths
- Perfectly easy to operate
- Easy assembly
- Very attractive price
- Large selection of finishes
- Very "space friendly"

ความยืดหยุ่น ที่มาพร้อมกับความเรียบง่ายที่แข็งแกร่ง ระบบ Mono เน้นความสำคัญกับการจัดการบานเลื่อน ความยืดหยุ่น และประสิทธิภาพในการใช้งานของพื้นที่ในรูปแบบที่ง่ายที่สุดเท่าที่เป็นไปได้ รูปแบบที่ติดกันเป็นบานเดียวตามแบบบานพับแอคคอร์ดเนียน ทำให้ง่ายในการใช้งาน ลูกกลิ้ง PVC ระบบลูกปืนทำให้การเลื่อนของบานเลื่อนและเรียบเมื่อเลื่อนผ่านรางคุณภาพสูง จึงมั่นใจได้ในการใช้งานที่ง่ายและความเงียบขณะใช้งาน ระบบ Mono ไม่จำเป็นต้องใช้รางล่าง ระบบบานเลื่อนของเราไม่เพียงแต่ง่ายในการใช้งานเท่านั้น แต่ยังง่ายในการประกอบและการติดตั้ง โดยหลักการแล้วระบบ Mono สามารถติดตั้งได้โดยคนเดียว แต่แน่นอนคุณสามารถเรียกใช้บริการจากทีมติดตั้งที่เชี่ยวชาญของเราได้ ตลอดเวลา Mono มีให้เลือกหลายขนาดตามความหนาบาน และการประกอบแบบปิดแบ่งพื้นที่ด้านเดียว ปิดแบ่งพื้นที่กึ่งกลาง หรือปิดแบ่งพื้นที่ทั้งสองด้าน การเชื่อมต่อกันของผนังหลายๆ ชุด ก็สามารถทำได้ ลักษณะการปิดก็สามารถติดตั้งเข้ากับอุปกรณ์ล๊อคทั่วไปหรืออุปกรณ์ล๊อค ซึ่งมีความแข็งแรงและเป็นแบบใส่กุญแจยุโรป เมื่อผนังถูกเลื่อนเปิดออกทั้งหมด รูปแบบของบานจะเป็นลักษณะที่สวยงามและใช้พื้นที่การใช้น้อยมาก

- ผนังบานพับเดี่ยว
- มีขนาดความกว้างบานให้เลือก
- สะดวกในการใช้งาน
- ง่ายในการติดตั้ง
- ราคาน่าสนใจ
- มีพื้นผิวให้เลือกหลากหลาย
- ประหยัดพื้นที่

Fitting set อุปกรณ์ครบชุด	Cat. No. รหัสสินค้า
	943.41.811

We reserve the right to alter specifications without notice (HTH Architectural Hardware 2019).
บริษัทฯ ขอสงวนการเปลี่ยนแปลงรายละเอียดโดยไม่มีคำเตือนล่วงหน้า (อุปกรณ์ฮาร์ดแวร์ 2562)



For more information, please contact our sales department.
หากท่านต้องการรายละเอียดเพิ่มเติม กรุณาติดต่อฝ่ายขายของเรา
Info@hafele.co.th

Automatic sliding door 4Slide Store

อุปกรณ์บานเลื่อนอัตโนมัติ 4Slide Store



Glass frameless doors 12 mm
ประตูกระจกเปลือย 12 มม.

Wooden and aluminium doors
ประตูไม้และอลูมิเนียม

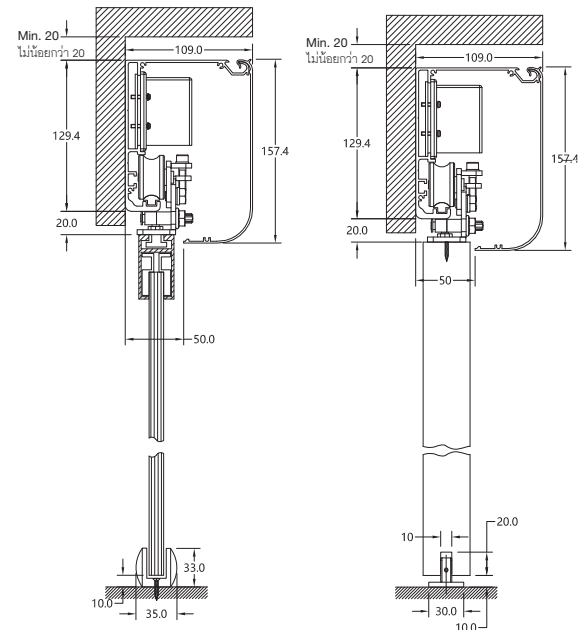

Features

- For frameless glass doors with 12 mm thickness, for wooden/aluminium doors max. door thickness 40 mm
- For single/double leaf sliding doors
- Maximum door leaf weight:
Single leaf: 140 kg
Double leaf: 130 kg/leaf
- Door opening width:
Single leaf: 400–2,000 mm
Double leaf: 800–2,000 mm
- 5 operation mode selectable:
Automatic: Fully open and close automatically after defined time
Half open: Half open and close automatically after defined time
Lock: Not used
Open: Door open permanently
Exit only: Only internal sensor activate the door to open
Toggle: The door will alternate between open and close when press the button
- Built-in remote receiver
- 2 RF remote control units supplied with the set
- Operation mode selected by RF remote control unit
- Adjustable opening and closing speed
- Adjustable hold-open time
- Motor specification: 24V/55 W
- Power supply: 90–250 VAC

คุณสมบัติ

- ใช้สำหรับประตูกระจกเปลือยหนา 12 มม., ประตูไม้และประตูอลูมิเนียมบานประตูหนาไม่เกิน 40 มม.
- ใช้สำหรับประตูบานเลื่อนเดี่ยวหรือบานเลื่อนคู่
- สามารถรับน้ำหนักบานประตู:
บานเลื่อนเดี่ยว: 140 กก.
บานเลื่อนคู่: 130 กก./บาน
- ความกว้างช่องประตู:
บานเลื่อนเดี่ยว: 400-2,000 มม.
บานเลื่อนคู่: 800-2,000 มม.
- สามารถเลือกลักษณะการทำงานประตูได้ 5 แบบ
อัตโนมัติ: เปิดเต็มบานและปิดอัตโนมัติหลังจากครบเวลาที่กำหนด
เปิดครึ่งบาน: เปิดครึ่งบานและปิดอัตโนมัติหลังจากครบเวลาที่กำหนด
ล็อก: ไม่ใช้งาน
เปิด: เปิดประตูค้าง
ออกข้างนอกเท่านั้น: เซ็นเซอร์ด้านในเท่านั้นสั่งงานให้ประตูเปิด
สลับปิด/เปิด: จะสลับระหว่างเปิด และปิดประตูเมื่อปุ่มกดถูกกด
- ชุดรีโมทคอนโทรลประกอบภายในชุดควบคุม
- ชุดรีโมทคอนโทรล 2 ชิ้นมาพร้อมกับชุดบานเลื่อน
- เลือกโหมดการทำงานด้วยรีโมทคอนโทรลควบคุมด้วยความถี่วิทยุ
- สามารถปรับความเร็วการเปิด-ปิดได้
- สามารถตั้งเวลาการเปิดค้างได้
- คุณสมบัติมอเตอร์: 24 โวลต์/55 วัตต์
- แหล่งจ่ายไฟ: แรงดันไฟฟ้ากระแสสลับ 90-250 โวลต์

Order reference

Please check the required quantities of each item related to the door leaf type with table 1 and table 2.
Catalogue numbers refer to 1 piece except for Cat. No. 935.01.140 which refers to 1 pair.
Please indicate the quantities when ordering the products.

ข้อแนะนำในการสั่งซื้อ

กรุณาตรวจสอบจำนวนสินค้าที่ใช้ตามลักษณะประตูจากตารางที่ 1 และ ตารางที่ 2
สินค้าที่ระบุในแคตตาล็อกฯ เป็นชิ้นยกเว้นสินค้ารหัส 935.01.140 ที่ขายเป็นคู่ กรุณาระบุจำนวนของสินค้าที่ต้องการสั่ง

Table 1
ตารางที่ 1

Item list รายการอุปกรณ์	Length mm ความยาว มม.	Material/ finish วัสดุ/สี	Quantity of usage จำนวนการใช้				Cat. No. รหัสสินค้า
			Wooden/aluminium doors ประตูไม้/อลูมิเนียม		Frameless glass doors 12 mm ประตูกระจกเปลือย 12 มม.		
			1-leaf บาน เลื่อนเดี่ยว	2-leaf บาน เลื่อนคู่	1-leaf บาน เลื่อนเดี่ยว	2-leaf บาน เลื่อนคู่	
 Control set ชุดควบคุม	-	-	1 set 1 ชุด	1 set 1 ชุด	1 set 1 ชุด	1 set 1 ชุด	935.11.030
 Microwave sensor (motion detection) เซ็นเซอร์แบบไมโครเวฟ (ตรวจจับการเคลื่อนไหว)	-	Plastic black พลาสติกสีดำ	1 pc. 1 ชิ้น	1 pc. 1 ชิ้น	1 pc. 1 ชิ้น	1 pc. 1 ชิ้น	935.11.033
 Infrared sensor (motion and presence detection) เซ็นเซอร์แบบอินฟราเรด (ตรวจจับการเคลื่อนไหว และป้องกันประตูหนีบ)	-	Plastic black พลาสติกสีดำ	1 pc. 1 ชิ้น	1 pc. 1 ชิ้น	1 pc. 1 ชิ้น	1 pc. 1 ชิ้น	935.11.034
 Floor guide อุปกรณ์กันแกว่ง	-	Plastic white พลาสติก สีขาว	1 pc. 1 ชิ้น	2 pcs. 2 ชิ้น	-	-	940.42.031
 Floor guide อุปกรณ์กันแกว่ง	-	Stainless steel matt สแตนเลส ด้าน	-	-	1 pc. 1 ชิ้น	2 pcs. 2 ชิ้น	981.52.311
 Inner clamp ตัวหนีบกระจกด้านใน	400	Aluminium anodized อลูมิเนียม อโนไดซ์	-	-	2 pcs. 2 ชิ้น	4 pcs. 4 ชิ้น	935.01.134
 Glass suspension profile รางหนีบกระจก	1.500	Aluminium anodized อลูมิเนียม อโนไดซ์	-	-	1 pc. 1 ชิ้น	2 pcs. 2 ชิ้น	935.01.816
 End cap ฝาปิด	-	Stainless steel matt สแตนเลส ด้าน	-	-	1 pair 1 คู่	2 pairs 1 คู่	935.01.140

Table 2
ตารางที่ 2

Item list รายการอุปกรณ์	Length mm ความยาว มม.	Material/ finish วัสดุ/สี	Quantity of usage จำนวนการใช้		Cat. No. รหัสสินค้า
			Door opening width mm ความกว้างช่องประตู มม.		
			400-1,000	1,001-2,000	
 Profile set ชุดราง	2,100	Aluminium anodized อลูมิเนียม อโนไดซ์	1 set 1 ชุด	-	935.11.031
	4,200		-	1 set 1 ชุด	935.11.032

We reserve the right to alter specifications without notice (HTH Architectural Hardware 2019).
บริษัทฯ ขอสงวนการเปลี่ยนแปลงรายละเอียดโดยไม่มีคำเตือนล่วงหน้า (อุปกรณ์ฮาร์ดแวร์ 2562)

IPI 20.219

Automatic sliding door 4Slide Home

อุปกรณ์บานเลื่อนอัตโนมัติ 4Slide Home



Installation

การติดตั้ง

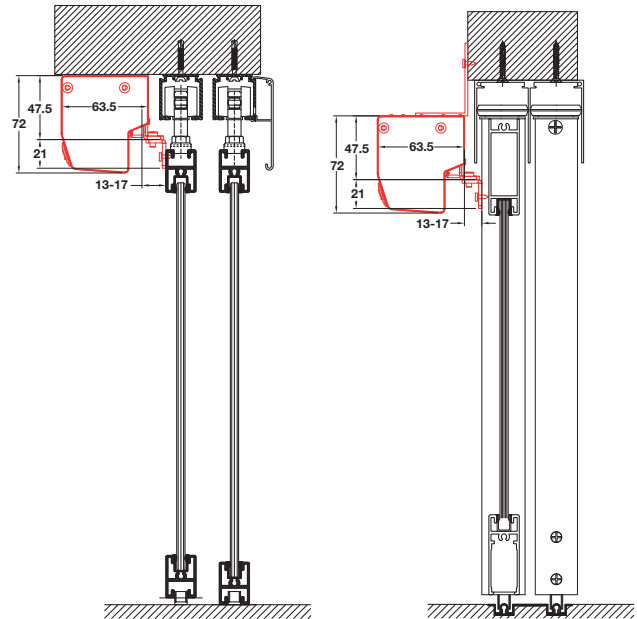

Features

- For single leaf sliding door, wooden and glass with aluminium frame
- Drive unit assembly to motorise standard manual sliding doors
- Maximum door leaf weight: 80 kg
- Maximum door opening width: 1,000 mm
- 5 operation modes: Automatic, hold open, lock, pet and manual
- Special function: Push and Go, and toggle
- Opening speed adjustable: 10–41 cm/s
- Closing speed adjustable: 12–22 cm/s
- Hold open time adjustable: 0–20 seconds
- Built-in 433.93 MHz RF remote control receiver
- Product weight: 3 kg
- Product dimension (W x L x H): 63.5 x 2,200 x 72 mm
- Motor specification: Brushless; 24 V 55 W
- Power supply: 100–240 VAC

Supplied with

- 1 Drive unit length 2.2 m
- 1 Power supply adapter
- 2 Mounting brackets and screw set
- 2 Wireless switches
- 1 Installation manual

Wireless switch, mirror design

สวิตช์ไร้สายผิวแบบกระจกเงา

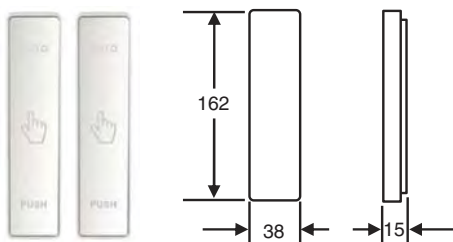

คุณสมบัติ

- สำหรับบานเลื่อนเดี่ยวประตูไม้และประตูกระจกเฟรมอลูมิเนียม
- สำหรับติดตั้งเพิ่มเติมเข้ากับประตูบานเลื่อนด้วยมือ
- สามารถรับน้ำหนักบานสูงสุด: 80 กก.
- ความกว้างช่องประตูสูงสุด: 1,000 มม.
- การทำงาน 5 รูปแบบ: อัตโนมัติ, เปิดค้าง, ล็อค, สำหรับสัตว์เลี้ยง และควบคุมด้วยมือ
- ฟังก์ชันพิเศษ: เปิดประตูด้วยมือแล้วปิดประตูอัตโนมัติ และกดปุ่มสลับระหว่างเปิดและปิดประตู
- สามารถปรับความเร็วการเปิด: 10-41 ซม./วินาที
- สามารถปรับความเร็วการปิด: 12-22 ซม./วินาที
- สามารถตั้งระยะเวลาเปิดค้าง: 0-20 วินาที
- ชุดรับรีโมทคอนโทรลด้วยความถี่วิทยุ 433.93 เมกะเฮิรตซ์ ภายในชุดควบคุม
- น้ำหนักผลิตภัณฑ์: 3 กก.
- ขนาดผลิตภัณฑ์(กxยxส): 63.5 มม. x 2,200 มม. x 72 มม.
- คุณสมบัติมอเตอร์: แบบไม่ใช้แรงดัน 24 โวลต์ 55 วัตต์
- แหล่งจ่ายไฟ: แรงดันไฟฟ้ากระแสสลับ 100-240 โวลต์

ประกอบด้วย

- ชุดเปิดประตูไฟฟ้าความยาว 2.2 ม. 1 ชุด
- ชุดจ่ายไฟ 1 ชุด
- แผ่นเพลทยึดพร้อมชุดสกรู 2 ชุด
- สวิตช์ไร้สาย 2 ชิ้น
- คู่มือติดตั้ง 1 เล่ม

Material/finish วัสดุ/สี	Cat. No. รหัสสินค้า
Aluminium white อลูมิเนียมสีขาว	935.11.042

Order reference

Manual sliding door is excluded in Cat. No. 935.11.042.

ข้อแนะนำในการสั่งซื้อ

ประตูบานเลื่อนด้วยมือไม่รวมอยู่ในรหัสสินค้า 935.11.042

Infrared sensor (Optional)

เซ็นเซอร์อินฟราเรด (อุปกรณ์เสริม)



Surface mounted
การติดตั้งแบบติดลอย

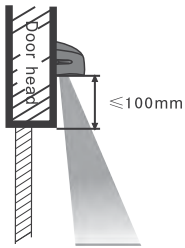

Flush-mounted
การติดตั้งแบบฝัง

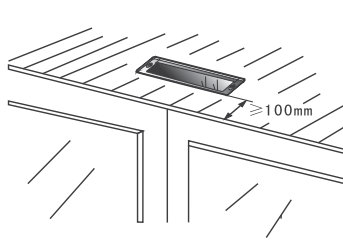

Features

- For automatic sliding door
- Surface mounted or flush-mounted
- Mode selection: door opening activation or obstruction detection for safe closing
- Infrared light detection
- Maximum height installation: 2,500 mm
- Self learning time: 15 seconds
- Output: 1 relay contact, COM/NO/NC
- Degree of protection: IP54
- Product dimension (WxLxH): 49 x 200 x 32 mm
- Power supply: 12 – 30 VAC/DC

คุณสมบัติ

- สำหรับบานเลื่อนอัตโนมัติ
- ติดตั้งแบบติดลอยและแบบฝังได้
- การเลือกฟังก์ชันการทำงาน: การสั่งเปิดประตู หรือตรวจสอบสิ่งกีดขวางเพื่อความปลอดภัยขณะปิดประตู
- ตรวจสอบวัตถุด้วยอินฟราเรด
- ความสูงสำหรับติดตั้งเซ็นเซอร์ไม่เกิน: 2,500 มม.
- เวลาเรียนรู้สิ่งแวดล้อม(เรียนรู้ด้วยตัวเอง): 15 วินาที
- สัญญาณออก: สวิตช์ของรีเลย์ 1 ชุดแบบ COM/NO/NC
- มาตรฐานป้องกันฝุ่นและน้ำ: IP54
- ขนาดผลิตภัณฑ์ (กxยxส) มม.: 49 x 200 x 32 มม.
- แหล่งจ่ายไฟ: แรงดันกระแสสลับ/กระแสตรง 12 — 30 โวลต์

Material/finish วัสดุ/สี	Cat. No. รหัสสินค้า
Plastic silver พลาสติกสีเงิน	935.11.035



6



We reserve the right to alter specifications without notice (HTH Architectural Hardware 2019).
บริษัทฯ ขอสงวนการเปลี่ยนแปลงรายละเอียดโดยไม่ได้มีการแจ้งล่วงหน้า (อุปกรณ์ฮาร์ดแวร์ 2562)

Automatic sliding door system GEZE - Comfort and perfection



ระบบประตูบานเลื่อนอัตโนมัติ GEZE - สะดวกสบายและสมบูรณ์แบบ

Sliding doors are space-saving, elegant and modern. Glass sliding doors are ideal when it comes to making good use of daylight and fulfilling optical criteria. Automatic sliding doors from GEZE can be used to implement the widest range of application requirements within a building. The variations in the Slimdrive series, having an overall height of only 7 cm, fit perfectly into any building's architecture and offer a wide range of application possibilities.

The ECdrive is economical and extremely reliable in its functionality.

The Powerdrive is a real 'power house' and is capable of moving heavy doors conveniently and safely

ประตูบานเลื่อนช่วยประหยัดพื้นที่ ให้ความหรูหราและทันสมัย ประตูบานเลื่อนกระจกเหมาะอย่างยิ่งกับการใช้งานในเวลากลางวัน และให้การมองเห็นที่ดี ประตูบานเลื่อนอัตโนมัติจาก GEZE สามารถใช้ตามข้อกำหนดการใช้งานภายในอาคารได้อย่างถูกต้องและเป็นที่ยอมรับจากทั่วโลก

ชุดเลื่อนประตูไฟฟ้า Slimdrive หลากหลายรุ่นที่วางสูงเพียง 7 ซม. เหมาะอย่างยิ่งกับสถาปัตยกรรมของอาคาร และตอบสนองการใช้งานได้อย่างกว้างขวาง

ECdrive รุ่นประหยัดและการทำงานของมันมีความน่าเชื่อถือสูง

Powerdrive สามารถเลื่อนบานประตูที่หนักได้สะดวกและปลอดภัย

DIN 18650

The industrial standard DIN 18650 was created to be able to guarantee operators and users of automatic doors optimum safety. Sliding door systems GEZE have been type-tested to DIN 18650 and certified

มาตรฐานอุตสาหกรรม DIN 18650 ทำให้มั่นใจว่าชุดขับเคลื่อนบานและผู้ใช้ประตูอัตโนมัติได้รับความปลอดภัย ระบบบานเลื่อน GEZE ได้รับการทดสอบมาตรฐาน DIN 18650 และผ่านการรับรองมาตรฐาน



Design possibilities with the sliding door system

การออกแบบประตูบานเลื่อนที่สามารถทำได้

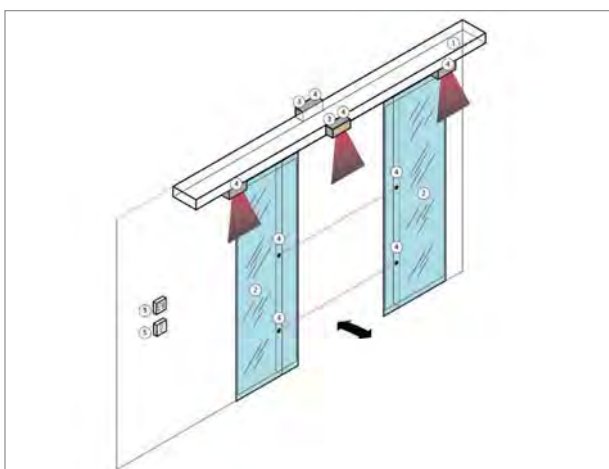

- 1 = Drive
- 2 = Fitting
- 3 = Actuation
- 4 = Safeguard / Note: According to DIN 18650, light barriers are not suitable for people in need of special protection!
- 5 = Operation

- 1 = ชุดเลื่อนบานประตูไฟฟ้า
- 2 = อุปกรณ์ประกอบ
- 3 = เสดาร์หรืออุปกรณ์สั่งการให้บานเลื่อนทำงาน
- 4 = อุปกรณ์ป้องกันความปลอดภัย/
หมายเหตุ: ตามมาตรฐาน DIN 18650 กำแพงป้องกันระบบแสงไม่เหมาะสมกับบุคคลที่ต้องการการป้องกันแบบพิเศษ
- 5 = อุปกรณ์ควบคุมการทำงาน

We reserve the right to alter specifications without notice (HTH Architectural Hardware 2019). บริษัทฯ ขอสงวนการเปลี่ยนแปลงรายละเอียดโดยไม่ได้มีการแจ้งล่วงหน้า (อุปกรณ์ฮาร์ดแวร์ 2562)

Automatic sliding door ECdrive

อุปกรณ์บานเลื่อนอัตโนมัติ ECdrive

topCo CUSTOMISED
ALREADY FROM A SINGLE ITEM

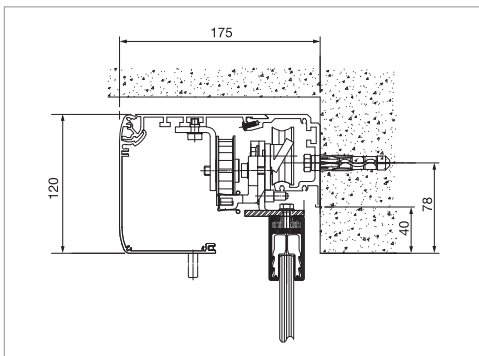

For more information, please contact our sales department.
หากท่านต้องการรายละเอียดเพิ่มเติม กรุณาติดต่อฝ่ายขายของเรา
Info@hafele.co.th

6

The linear sliding door system ECdrive GEZE offers numerous convincing benefits at an excellent cost/performance ratio. Suitable for usage for doors in high traffic areas, ECdrive covers door leaf weight up to 120 kg with uncompromising reliability. Service costs are reduced thanks to the self-cleaning roller carriage.

ระบบประตูบานเลื่อนอัตโนมัติ ECdrive GEZE ใช้ประโยชน์มากมาย มีประสิทธิภาพดีเยี่ยมเมื่อเทียบกับราคา สำหรับการใช้งานกับสถานที่ที่มีการเข้าออกบ่อยหรือการใช้งานสูง ECdrive สามารถรับน้ำหนักสูงสุด 120 กก.

Product features คุณสมบัติผลิตภัณฑ์	Specification รายละเอียด
Number of door leaf จำนวนบานประตู	Single or double leaf บานเลื่อนเดี่ยวหรือบานเลื่อนคู่
Running track height (mm) ความสูงของรางบน (มม.)	120/150 (optional) 120/150 (สามารถสั่งได้)
Track depth (mm) ความลึกของรางบน (มม.)	175
Max. Leaf weight per leaf (kg) , same as double น้ำหนักบานประตูสูงสุดต่อบาน (กก.) เหมือนประตูบานคู่	120
Opening width 1 leaf (mm) ความกว้างช่องเปิดสำหรับบานเลื่อนเดี่ยว (มม.)	700 - 3,000
Opening width 2 leaf (mm) ความกว้างช่องเปิดสำหรับบานเลื่อนคู่ (มม.)	900 - 3,000
Operation Temperature range (°C) อุณหภูมิขณะทำงาน (°C)	-15 to 55 -15 ถึง 55
Enclosure rating ระดับป้องกัน	IP20
Disconnecting from power supply การตัดแหล่งจ่ายไฟ	Main switch in the drive สวิตช์ไฟฟ้าหลักอยู่ในชุดบานเลื่อนไฟฟ้า
Max. adjustable opening speed (m/s) ความเร็วเปิดสูงสุดสามารถปรับได้ (เมตร/วินาที)	0.8
Max. adjustable closing speed (m/s) ความเร็วปิดสูงสุดสามารถปรับได้ (เมตร/วินาที)	0.8
Max. adjustable opening and closing force (N) กำลังเปิดและปิดสูงสุดสามารถปรับได้ (นิวตัน)	150
Automatic reversal when an obstacle is detected ประตูเดินย้อนกลับอัตโนมัติเมื่อตรวจพบสิ่งกีดขวาง	•
Lock function ฟังก์ชันล็อก	•
Automatic opening in the event of a power failure การเปิดประตูอัตโนมัติกรณีไฟดับ	Adjustable สามารถตั้งค่าได้
Automatic closing in the event of a power failure การปิดประตูอัตโนมัติกรณีไฟดับ	Adjustable สามารถตั้งค่าได้
Approvals มาตรฐาน	DIN 18650, BGR232 DIN EN ISO 13849: Performance Level D

• = Yes/ ใช่

We reserve the right to alter specifications without notice (HTH Architectural Hardware 2019).
บริษัทฯ ขอสงวนการเปลี่ยนแปลงรายละเอียดโดยไม่มีแจ้งล่วงหน้า (อุปกรณ์ฮาร์ดแวร์ 2562)

Automatic sliding door Slimdrive SL NT

อุปกรณ์บานเลื่อนอัตโนมัติ Slimdrive SL NT



Facade with slim post rail structure seems even lighter and more inviting, and they discreetly and easily blend in with the building architecture. Slimdrive SL NT GEZE particularly hides in glass facades where large door leaves have to be moved and all components have to appear slim and delicate. With its low drive height of only 7 cm, Slimdrive SL NT integrates almost invisibly in the facade and moves door leaf weight up to 125 kg.

ด้านหน้าอาคารที่ใช้รางขนาดเล็กเป็นโครงสร้างให้ความโปร่งและน้ำหนักดูมากกว่า ระบบเปิดประตูนี้จะกลมกลืนเข้ากับสถาปัตยกรรมของอาคารได้ง่าย Slimdrive SL NT GEZE เหมาะสมอย่างยิ่งที่จะซ่อนเข้ากับตัวอาคารที่เป็นกระจกซึ่งต้องการเลื่อนบานประตูขนาดใหญ่ และอุปกรณ์ทั้งหมดสามารถมองเห็นเป็นเพียงเส้นบางๆ ด้วยรางบนที่มีความสูงเพียง 7 ซม. จึงทำให้ Slimdrive SL NT สามารถติดตั้งเข้ากับด้านหน้าอาคารเกือบไม่เห็นอุปกรณ์และสามารถเลื่อนบานประตูน้ำหนักสูงสุด 125 กก.

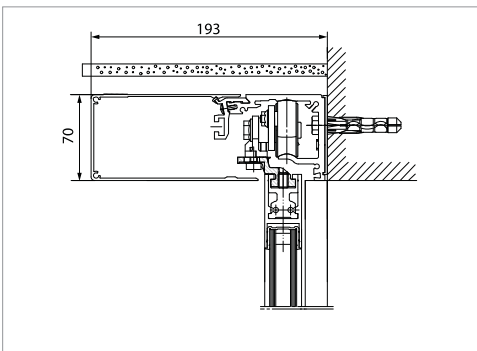

For more information, please contact our sales department.
หากท่านต้องการรายละเอียดเพิ่มเติม กรุณาติดต่อฝ่ายขายของเรา
Info@hafele.co.th

Product features คุณสมบัติผลิตภัณฑ์	Specification รายละเอียด
Number of door leaf จำนวนบานประตู	Single or double leaf บานเลื่อนเดี่ยวหรือบานเลื่อนคู่
Running track height (mm) ความสูงของรางบน (มม.)	70
Track depth (mm) ความลึกของรางบน (มม.)	910
Max. Leaf weight per leaf (kg) , same as double น้ำหนักบานประตูสูงสุดต่อบาน (กก.) เหมือนประตูบานคู่	125
Opening width 1 leaf (mm) ความกว้างช่องเปิดสำหรับบานเลื่อนเดี่ยว (มม.)	700 - 3,000
Opening width 2 leaf (mm) ความกว้างช่องเปิดสำหรับบานเลื่อนคู่ (มม.)	900 - 3,000
Operation Temperature range (°C) อุณหภูมิขณะทำงาน (°C)	-15 to 55 -15 ถึง 55
Enclosure rating ระดับป้องกัน	IP20
Disconnecting from power supply การตัดแหล่งจ่ายไฟ	Main switch in the drive สวิตช์ไฟฟ้าหลักอยู่ในชุดบานเลื่อนไฟฟ้า
Max. adjustable opening speed (m/s) ความเร็วเปิดสูงสุดสามารถปรับได้ (เมตร/วินาที)	0.8
Max. adjustable closing speed (m/s) ความเร็วปิดสูงสุดสามารถปรับได้ (เมตร/วินาที)	0.8
Max. adjustable opening and closing force (N) กำลังเปิดและปิดสูงสุดสามารถปรับได้ (นิวตัน)	150
Automatic reversal when an obstacle is detected ประตูเดินย้อนกลับอัตโนมัติเมื่อตรวจพบสิ่งกีดขวาง	•
Lock function ฟังก์ชันล็อก	•
Automatic opening in the event of a power failure การเปิดประตูอัตโนมัติกรณีไฟดับ	Adjustable สามารถตั้งค่าได้
Automatic closing in the event of a power failure การปิดประตูอัตโนมัติกรณีไฟดับ	Adjustable สามารถตั้งค่าได้
Approvals มาตรฐาน	DIN 18650, BGR232 DIN EN ISO 13849: Performance Level D

• = Yes/ ใช่

Automatic sliding door Powerdrive PL

อุปกรณ์บานเลื่อนอัตโนมัติ Powerdrive PL

topCo CUSTOMISED
ALREADY FROM A SINGLE ITEM

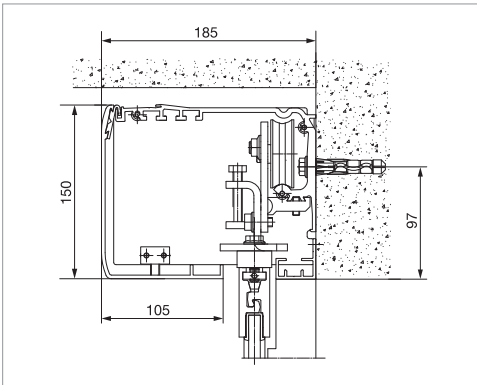

For more information, please contact our sales department.
หากท่านต้องการรายละเอียดเพิ่มเติม กรุณาติดต่อฝ่ายขายของเรา
Info@hafele.co.th

Powerdrive PL are convenient and safe even for heavy doors. Large entrances and opening widths combined with high leaves make special demands on door drive technology. Economic and powerful, this drive moves heavy door leaves up to 200 kg. Optimum running characteristic and low wear which used compatible profiling of the rollers and running rail allows use in high through traffic volume

Powerdrive PL ให้ความสะดวกและปลอดภัยแม้ใช้กับประตูที่หนักมาก ทางเข้า - ออกขนาดใหญ่ ซึ่งเหมาะสำหรับบานประตูกว้างและสูง ระบบเปิดประตูนี้สามารถเลื่อนประตูหนักสูงสุด 200 กก. การสึกหรอน้อยโดยใช้ลูกกลิ้งและรางบนที่เหมาะสม สามารถใช้สำหรับสถานที่ที่มีการเข้า - ออกเป็นประจำ

Product features คุณสมบัติผลิตภัณฑ์	Specification รายละเอียด
Number of door leaf จำนวนบานประตู	Single or double leaf บานเลื่อนเดี่ยวหรือบานเลื่อนคู่
Running track height (mm) ความสูงของรางบน (มม.)	200
Track depth (mm) ความลึกของรางบน (มม.)	185
Max. Leaf weight per leaf (kg) , same as double น้ำหนักบานประตูสูงสุดต่อบาน (กก.) เหมือนประตูบานคู่	200
Opening width 1 leaf (mm) ความกว้างช่องเปิดสำหรับบานเลื่อนเดี่ยว (มม.)	700 - 3,000
Opening width 2 leaf (mm) ความกว้างช่องเปิดสำหรับบานเลื่อนคู่ (มม.)	800 - 3,000
Operation Temperature range (°C) อุณหภูมิขณะทำงาน (°C)	-15 to 55 -15 ถึง 55
Enclosure rating ระดับป้องกัน	IP20
Disconnecting from power supply การตัดแหล่งจ่ายไฟ	Main switch in the drive สวิตช์ไฟฟ้าหลักอยู่ในชุดบานเลื่อนไฟฟ้า
Max. adjustable opening speed (m/s) ความเร็วเปิดสูงสุดสามารถปรับได้ (เมตร/วินาที)	0.8
Max. adjustable closing speed (m/s) ความเร็วปิดสูงสุดสามารถปรับได้ (เมตร/วินาที)	0.8
Max. adjustable opening and closing force (N) กำลังเปิดและปิดสูงสุดสามารถปรับได้ (นิวตัน)	150
Automatic reversal when an obstacle is detected ประตูเดินย้อนกลับอัตโนมัติเมื่อตรวจพบสิ่งกีดขวาง	•
Lock function ฟังก์ชันล็อก	•
Automatic opening in the event of a power failure การเปิดประตูอัตโนมัติกรณีไฟดับ	Adjustable สามารถตั้งค่าได้
Automatic closing in the event of a power failure การปิดประตูอัตโนมัติกรณีไฟดับ	Adjustable สามารถตั้งค่าได้
Approvals มาตรฐาน	DIN 18650, BGR232 DIN EN ISO 13849: Performance Level D

• = Yes/ ใช่

Automatic revolving sliding door TSA 325 NT

อุปกรณ์บานหมุนอัตโนมัติ TSA 325 NT



For more information, please contact our sales department.

หากท่านต้องการรายละเอียดเพิ่มเติม กรุณาติดต่อฝ่ายขายของเรา

Info@hafele.co.th

The entrance area is the poster child of your building and thus of your enterprise. Therefore it is imperative to validate the positive optical impression through the faultless function of the door system even in the case of high access frequency. Revolving doors GEZE meet these requirements and enthral planners, owners and users of buildings. The practically unlimited freedom of design and the full range of materials and colours fulfil even highest architectural demands. Open and closed at the same time, revolving doors eliminate draught. Owing to an entrance area without draught the area in direct vicinity to the entrance can be used commercially and at the same time noise, dust and dirt are kept outside. The clear physical separation into interior and exterior area and the energy that is saved thereby offer clear cost advantages and makes the use of revolving doors even more advantageous

เนื่องจากประตูทางเข้าหลักคือหน้าตาของอาคาร ดังนั้น การสร้างความประทับใจผ่านประตูทางเข้าที่สวยงาม เชื่อถือได้ ถึงแม้ว่าจะมีการใช้งานผ่านเข้า-ออกอย่างบ่อยครั้งก็ตาม ระบบประตูบานหมุน GEZE สามารถตอบสนองความต้องการเหล่านี้ได้เป็นอย่างดี ด้วยอิสระในการออกแบบ วัสดุและสีที่หลากหลาย สามารถตอบสนองความต้องการของลูกค้าได้อย่างลงตัว ระบบประตูบานหมุน GEZE สามารถเปิดผ่านเข้า-ออกได้ภายในเวลาเดียวกัน ทำให้สามารถป้องกันลม ฝุ่น หรืออุณหภูมิ เสียงรบกวน ที่จะผ่านเข้าในอาคารได้เป็นอย่างดี เหมาะสำหรับเป็นทางเข้า-ออกอาคาร ห้างสรรพสินค้า สำนักงาน หรือโรงแรมต่างๆ

Product features คุณสมบัติผลิตภัณฑ์	TSA 325 NT GEZE
Inner diameter (mm) เส้นผ่าศูนย์กลางภายใน (มม.)	1,800 - 3,600
Number of door (leaves) จำนวนบานประตู (บาน)	3 - 4
Clear passage height (mm) ความสูงช่องผู้โดยสาร (มม.)	2,100 - 3,000
Canopy height (mm) ความสูงเหนือราง (มม.)	75/200
For the use in escape and rescue routes สำหรับใช้กับเส้นทางออกฉุกเฉินหรือหลบหนี	Suitable เหมาะสม

Action device and sensor system GEZE - Perfectly controlled automatic door drives

ระบบเซ็นเซอร์และอุปกรณ์สั่งงาน GEZE - ชุดควบคุมประตูอัตโนมัติที่สมบูรณ์แบบ

Radar movement detector

อุปกรณ์ตรวจจับการเคลื่อนไหวด้วยเรดาร์

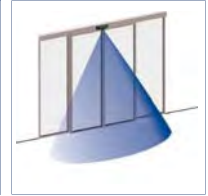
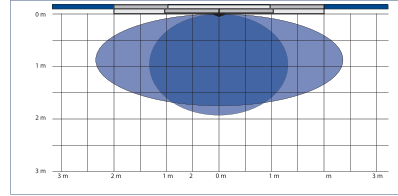

Combine detector

อุปกรณ์ตรวจจับการเคลื่อนไหวด้วยเรดาร์พร้อมอินฟราเรด

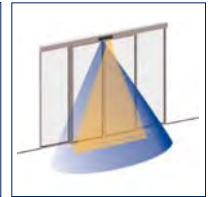
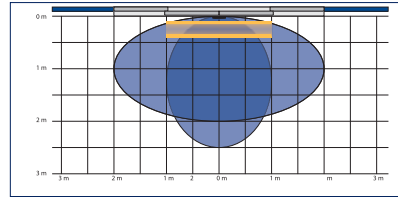

One-point movement detector

อุปกรณ์ตรวจจับการเคลื่อนไหวแบบจุด

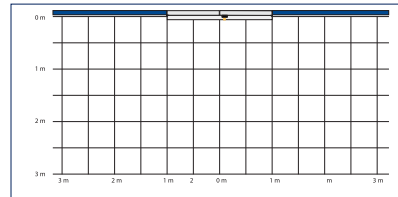

Switches GEZE

สวิตช์ GEZE



Several switches for a wide range of different requirements for the opening and closing of automatic doors. The switches are offered for a wide range of installation possibilities: wall, floor or ceiling installation. All switches can be used for inside and outside areas. Wire or wireless solution is selectable.

สวิตช์หลากหลายรูปแบบ สำหรับความต้องการที่แตกต่างกัน เพื่อเปิดและปิดประตูอัตโนมัติ สามารถติดตั้งได้หลากหลาย เช่น ติดตั้งได้ทั้งบนผนัง บนพื้น หรือบนเพดาน สวิตช์สามารถติดตั้งได้ทั้งภายในและภายนอก แบบมีสายและไร้สาย

Safeguard sensors GEZE

Various of safeguarding sensors offer guarantees safety in hazardous areas while opening and closing of automatic doors. They are selectable to safeguard automatic swing door, sliding door and revolving doors

เซนเซอร์ป้องกันการหนีบ GEZE

เซนเซอร์ป้องกันการหนีบหลากหลายรุ่นเพื่อให้ความปลอดภัยในพื้นที่เสี่ยงอันตรายทั้งขณะประตูเปิดและกำลังปิด สามารถเลือกรุ่นเพื่อป้องกันอันตรายสำหรับบานเปิด บานเลื่อน และบานหมุนอัตโนมัติ

Closing safeguard

การป้องกันอันตรายขณะประตูปิด

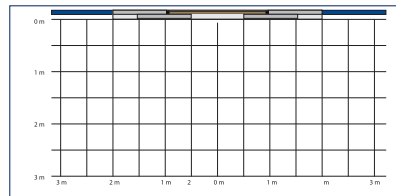

Opening and closing safeguard

การป้องกันอันตรายขณะประตูเปิด และปิดประตู

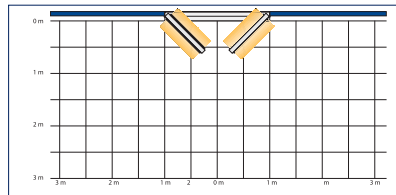

Opening safeguard

การป้องกันอันตรายขณะเปิดประตู

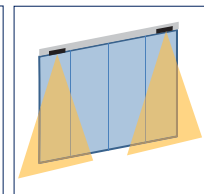
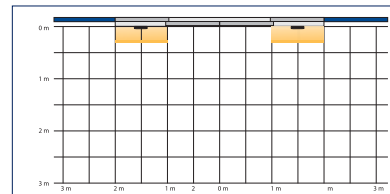

Programme switches GEZE

สวิตช์โปรแกรมทำงาน GEZE



Programme switches for selection of automatic door operating modes. Up to 5 different operating modes can be set: Off, Night, Shop closing, Automatic and Permanently open.

สวิตช์โปรแกรมการสำหรับการเลือกโหมดการทำงานของประตูอัตโนมัติ สามารถเลือกโหมดการทำงานสูงสุด 5 แบบ: โหมดปิดการทำงาน โหมดกลางคืน โหมดปิดร้าน โหมดอัตโนมัติ และโหมดเปิดประตูค้าง

We reserve the right to alter specifications without notice (HTH Architectural Hardware 2019). บริษัทฯ ขอสงวนการเปลี่ยนแปลงรายละเอียดโดยไม่มีคำแจ้งเตือน (อุปกรณ์ฮาร์ดแวร์ 2562)

Sectional garage doors

ประตูโรงจอดรถอัตโนมัติ

topCo CUSTOMISED
ALREADY FROM A SINGLE ITEM



6

Treat yourself to this comfort and convenience.

Sectional doors open vertically upwards and are suspended under the ceiling to save space. This construction principle means you can make full use of the space inside and in front of the garage. Additionally, sectional garage doors can be fitted in every garage door opening, offer a wider passage width and are optimally sealed.

สร้างความสะดวกสบายให้กับตัวคุณเอง

ประตูจะเปิดพับขึ้นในแนวตั้ง และจะถูกจัดเก็บไว้ที่ใต้เพดานเพื่อประหยัดพื้นที่หลักการของโครงสร้างเช่นนี้หมายความว่า คุณสามารถใช้งานพื้นที่ข้างในและข้างหน้าโรงรถได้อย่างเต็มที่ นอกจากนี้ ยังสามารถติดตั้งประตูโรงรถแบบพับขึ้นกับโรงจอดรถทุกแบบ โดยจะได้ทางผ่านที่กว้างขวางขึ้นและเปิดช่องประตูอย่างเหมาะสมที่สุด

Version รูปแบบ	Cat. No. รหัสสินค้า
Sectional garage door ประตูโรงรถ	984.50.910



For more information, please contact our sales department.
หากท่านต้องการรายละเอียดเพิ่มเติม กรุณาติดต่อฝ่ายขายของเรา
Info@hafele.co.th

We reserve the right to alter specifications without notice (HTH Architectural Hardware 2019).
บริษัทฯ ขอสงวนการเปลี่ยนแปลงรายละเอียดโดยไม่ได้มีการแจ้งล่วงหน้า (อุปกรณ์ฮาร์ดแวร์ 2562)



We reserve the right to alter specifications without notice (HTH Architectural Hardware 2019).
บริษัทฯ ขอสงวนการเปลี่ยนแปลงรายละเอียดโดยไม่มีคำการแจ้งล่วงหน้า (อุปกรณ์ฮาร์ดแวร์ 2562)

