



DOOR CLOSER & FLOOR HINGES

ใช้ประตู & จุดหมุนล่างไฮดรอลิคแบบไม่ฝังพื้น



HYDRAULIC FLOOR HINGES

Architectural Hardware

จุดหมุนล่างไฮดรอลิคแบบไม่ฝังพื้น

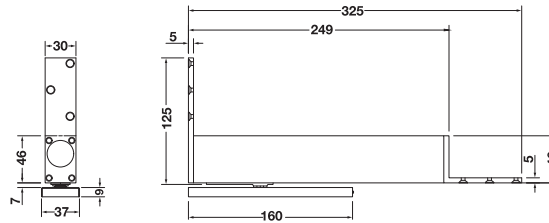
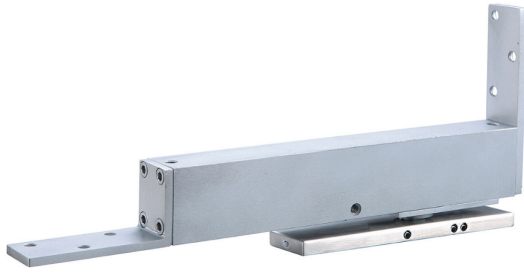

Preparation for installation

การเตรียมบานประตู

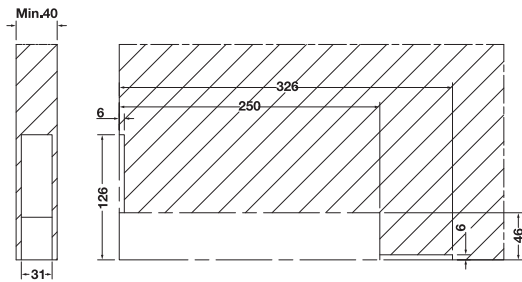

Features

- Non-digging installation
- Latching action valve adjustable
- Closing speed valve adjustable
- Double action version
- Suitable for DIN right hand and DIN left hand
- Closing force according to EN 1154

Technical data

Closing force size	EN3
Door width size	850-950 mm
Max. door weight	100 kg
Max. door opening angle	Approx. 125°
Min. door panel thickness	40 mm
Hold open angle	90°

คุณสมบัติ

- ติดตั้งไม่ฝังพื้น
- สามารถปรับแรงจูงหะการปิดได้
- สามารถปรับความเร็วการปิดได้
- สามารถเปิดได้สองทาง (เข้า-ออก)
- สามารถติดตั้งได้ทั้งบานเปิดขวาและบานเปิดซ้าย
- กำลังการปิดประตูเป็นไปตามมาตรฐาน EN 1154

ข้อมูลทางเทคนิค

กำลังการปิด	EN3
สำหรับบานกว้างไม่เกิน	850-950 มม.
รับน้ำหนักประตูได้	100 กก.
บานเปิดได้กว้างสุด	ประมาณ 125°
ความหนาบานขั้นต่ำ	40 มม.
องศาการตั้งค้าง	90°

Version

รูปแบบ

For wooden door
สำหรับบานไม้

Material/Finish

วัสดุ/สี

Stainless steel matt
สแตนเลสสตีลด้าน

Cat. No.

รหัสสินค้า

981.91.921

Packing: 1 pc.
ขนาดบรรจุ: 1 ชิ้น

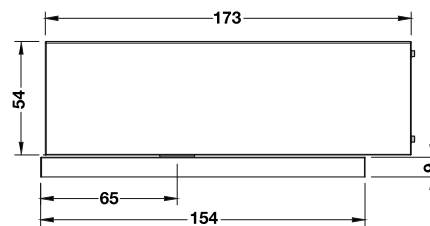

Order reference

Please order top pivot hinge Cat.No. 932.10.410 and cover plate Cat.No. 932.10.589 separately.

ข้อแนะนำการสั่งซื้อ

กรุณาสั่งซื้อจุดหมุนบานรหัสสินค้า 932.10.410 และฝาครอบรหัสสินค้า 932.10.589



Preparation for installation

การเตรียมบานประตู

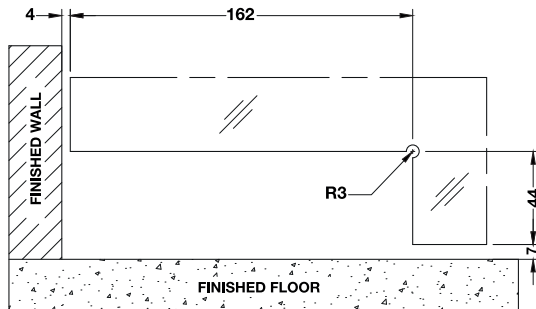

Features

- Non-digging installation
- Latching action valve adjustable
- Closing speed valve adjustable
- Double action version
- Suitable for DIN right hand and DIN left hand
- Closing force according to EN 1154

Technical data

Closing force size	EN3
Door width size	850-950 mm
Max. door weight	100 kg
Max. door opening angle	Approx. 125°
Glass thickness	10-13.5 mm
Hold open angle	90°

คุณสมบัติ

- ติดตั้งไม่ฝังพื้น
- สามารถปรับแรงจูงหะการปิดได้
- สามารถปรับความเร็วการปิดได้
- สามารถเปิดได้สองทาง (เข้า-ออก)
- สามารถติดตั้งได้ทั้งบานเปิดขวาและบานเปิดซ้าย
- กำลังการปิดประตูเป็นไปตามมาตรฐาน EN 1154

ข้อมูลทางเทคนิค

กำลังการปิด	EN3
สำหรับบานกว้างไม่เกิน	850-950 มม.
รับน้ำหนักประตูได้	100 กก.
บานเปิดได้กว้างสุด	ประมาณ 125°
บานประตูหนา	10-13.5 มม.
องศาการตั้งค้าง	90°

Version

รูปแบบ

For glass door
สำหรับบานกระจก

Material/Finish

วัสดุ/สี

Stainless steel matt
สแตนเลสสตีลด้าน

Cat. No.

รหัสสินค้า

981.91.920

Packing: 1 pc.
ขนาดบรรจุ: 1 ชิ้น

Set pivot position of the fanlight patch fitting aligned with the pivot of the floor spring.

ปรับตำแหน่งจุดหมุนของตัวหนีบช่องแสงให้ตรงกับจุดหมุนของโช๊คประตู

Order reference

Please order top patch fitting 981.00.010 separately.

ข้อแนะนำการสั่งซื้อ

กรุณาสั่งซื้อตัวหนีบช่องแสงบน 981.00.010 แยกต่างหาก

DOOR CLOSER TS 3000 V GEZE

Architectural Hardware

ใช้คประตุ TS 3000 V GEZE

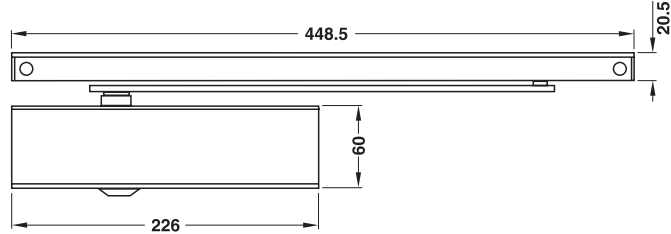
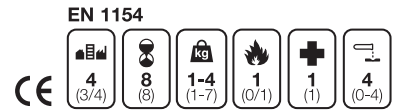

Features

- Tested to EN 1154
- Closing force valve adjustable
- Closing speed valve adjustable
- Latching action valve adjustable
- Suitable for DIN right hand and DIN left hand

Technical data

Closing force size	EN1-EN4
Door width size	650-1,100 mm
Max.door weight	120 kg
Max.door opening angle	Approx. 130°
Hold open angle	80-130°

คุณสมบัติ

- ผ่านการทดสอบมาตรฐาน EN 1154
- สามารถปรับกำลังการปิดได้โดยวาล์ว
- สามารถปรับความเร็วการปิดได้
- สามารถปรับแรงจูงหะปิดได้
- สามารถติดตั้งได้ทั้งบานเปิดขวาและบานเปิดซ้าย

ข้อมูลทางเทคนิค

กำลังการปิด	EN1-EN4
สำหรับบานกว้างไม่เกิน	650-1,100 มม.
รับน้ำหนักประตุได้	120 กก.
แขนเปิดได้กว้าง	ประมาณ 130°
องศาการตั้งค้าง	90°

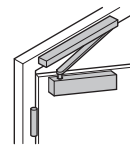
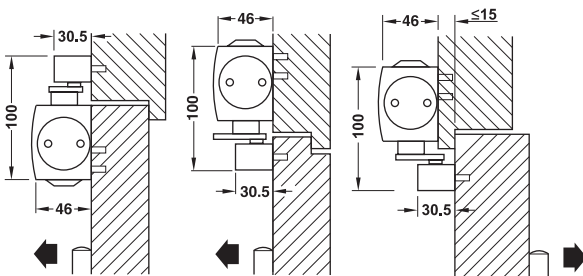

Standard installation on pull side

การติดตั้งใช้คประตุแบบมาตรฐาน ติดตั้งใช้คประตุที่บานประตุฝั่งดึงเพื่อเปิด

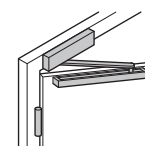

Overhead installation on pull side

การติดตั้งใช้คประตุที่วงกบ ติดตั้งใช้คประตุฝั่งดึงประตุ เพื่อเปิด (ติดตั้งแบบกลับตัวใช้คประตุ)

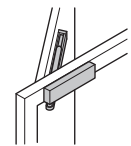

Overhead installation on push side

การติดตั้งใช้คประตุที่วงกบ ติดตั้งใช้คประตุฝั่งตรงข้ามบานพับ (ติดตั้งแบบกลับตัวใช้คประตุ)

Version รูปแบบ	Silver coloured สีเงิน	Dark bronze สีน้ำตาลเข้ม	White RAL 9016 สีขาว RAL 9016
Set TS 3000 V without hold-open function consisting of: อุปกรณ์ครบชุดสำหรับ ใช้คประตุ TS 3000 V ไม่มีฟังก์ชันตั้งค้าง ประกอบด้วย:	931.10.749	931.10.741	931.10.747
Basic closer ตัวใช้คประตุ	931.10.089	931.10.081	931.10.087
Sliding channel แขนสไลด์	931.10.109	931.10.101	931.10.107
Set TS 3000 V with hold-open function consisting of: อุปกรณ์ครบชุดสำหรับ ใช้คประตุ TS 3000 V พร้อมฟังก์ชันตั้งค้าง ประกอบด้วย:	931.10.759	931.10.751	931.10.757
Basic closer ตัวใช้คประตุ	931.10.089	931.10.081	931.10.087
Sliding channel แขนสไลด์	931.10.109	931.10.101	931.10.107
Interlocking hold-open device อุปกรณ์ตั้งค้าง	931.10.110	931.10.110	931.10.110



New products,
latest information
and regular promotions!

www.hafele.co.th
www.hafelethailand.com



Contact our sales department
for detailed information!

info@hafele.co.th

Häfele (Thailand) Limited

Häfele Design Studio (Bangkok)
57 Soi Sukhumvit 64, Sukhumvit Rd.,
Phrakanong Tai, Phrakanong,
Bangkok 10260
Telephone: (02) 741-7171
(02) 768-7171

Häfele Design Studio (Pattaya)
Opposite Outlet Mall, 140/89 Moo 11,
Nongprue, Banglamung,
Chonburi 20150
Telephone: (038) 332-485-8

Häfele Design Studio (Hua Hin)
15/84 Hua Hin 29,
Petchkasem Rd., Hua Hin,
Prachubkirikhan 77110
Telephone: (032) 547-704

Häfele Design Center (Phuket)
Opposite Big C, 81 Moo 5,
Chalermprakiet Ror-9 Rd.,
Vichit, Muang, Phuket 83000
Telephone: (076) 304-460

Häfele Design Studio (Chiang Mai)
498 Chiang Mai-Lampang Road
Thasala, Muang Chiang Mai,
Chiang Mai 50000
Telephone: (053) 240-300



HÄFELE
Official Regional Partner

Soft Closing & Opening Mechanism ActiveStop Architectural Hardware

อุปกรณ์ปิด/เปิดบานประตูแบบนุ่มนวล ActiveStop

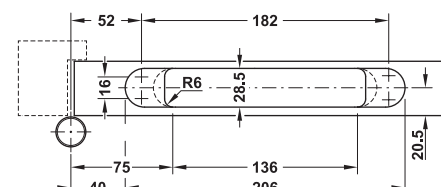
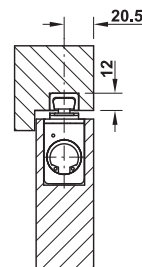
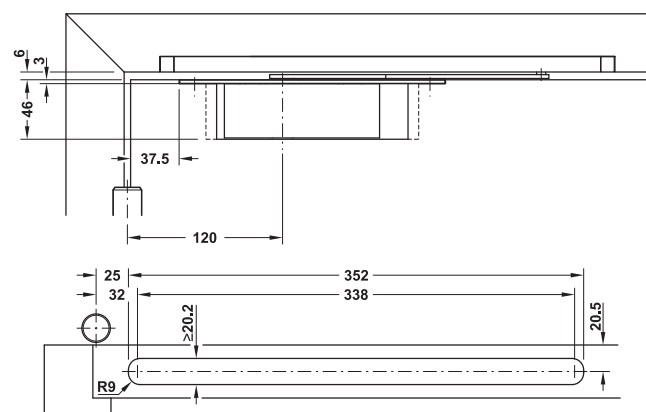

Features

- For flush or rebate wooden interior doors, for concealed installation in door leaf
- Functionality:
Closing direction: Soft and self closing approx. 25°
Opening direction: Soft opening and slow pulling approx. 60°, door held in open position securely, free swing range between 25° and 60°
- Soft closing mechanism adjustable via valve
- Suitable for DIN right hand and DIN left hand

Technical data

Max. door weight	45 kg
Max. door width	1,100 mm
Min. door thickness	38 mm
Restricted opening angle	80°-140°

Supplied with

- 1 Closing and opening mechanism for doors ActiveStop
- 1 Universal door latchbolt blocking device
- Mounting material

คุณสมบัติ

- สำหรับบานประตูไม้แบบมีบังใบและไม่มีบังใบ ติดตั้งแบบฝังบานประตู
- การทำงาน:
ขณะปิดประตู: ช่วยให้การปิดนุ่มนวลขึ้นและปิดอัตโนมัติเมื่อประตูปิดประมาณ 25° เพื่อลดการกระแทกกระหว่างประตูและวงกบขณะเปิดประตู: ช่วยให้การเปิดนุ่มนวลโดยประตูจะเปิดช้าถึงตำแหน่ง 60° ประตูเปิด/ปิดได้อิสระตั้งแต่ 25°-60°
- สำหรับปรับระบบปิดนุ่มนวลด้วยวาล์ว
- สามารถติดตั้งได้ทั้งบานเปิดซ้ายและบานเปิดขวา

ข้อมูลทางเทคนิค

น้ำหนักประตูสูงสุด	45 กก.
สำหรับบานกว้างไม่เกิน	1,100 มม.
ความหนาบานขั้นต่ำ	38 มม.
องศาเปิดประตูสูงสุด	80°-140°

ประกอบด้วย

- อุปกรณ์ปิด/เปิดบานประตูแบบนุ่มนวล Active Stop 1 ชิ้น
- อุปกรณ์กันลื่นกุญแจประตูออก 1 ชิ้น
- อุปกรณ์ติดตั้ง

Version รูปแบบ	Cat. No. รหัสสินค้า
Soft closing and opening mechanism for door ActiveStop	931.19.170
อุปกรณ์ปิด/เปิดบานประตูแบบนุ่มนวล ActiveStop	

Packing: 1 set
ขนาดบรรจุ: 1 ชุด