

The logo features the brand name 'HÄFELE' in a bold, white, sans-serif font, with the letter 'Ä' highlighted in red. Below it, the words 'ALUMINIUM SOLUTIONS' are written in a smaller, white, all-caps sans-serif font. The background is a dark blue with abstract, overlapping geometric shapes and lines, some of which have a metallic sheen.

HÄFELE
ALUMINIUM SOLUTIONS

**THE NEW
DEFINITION
OF LUXURY**

ALUMINUM WINDOW AND DOOR SOLUTIONS FOR YOUR BUILDING



CONTENTS



6
ALUTEC



24
ALUFLEX



56
ALUSION



74
Movable Wall
Systems



78
Material & Colours

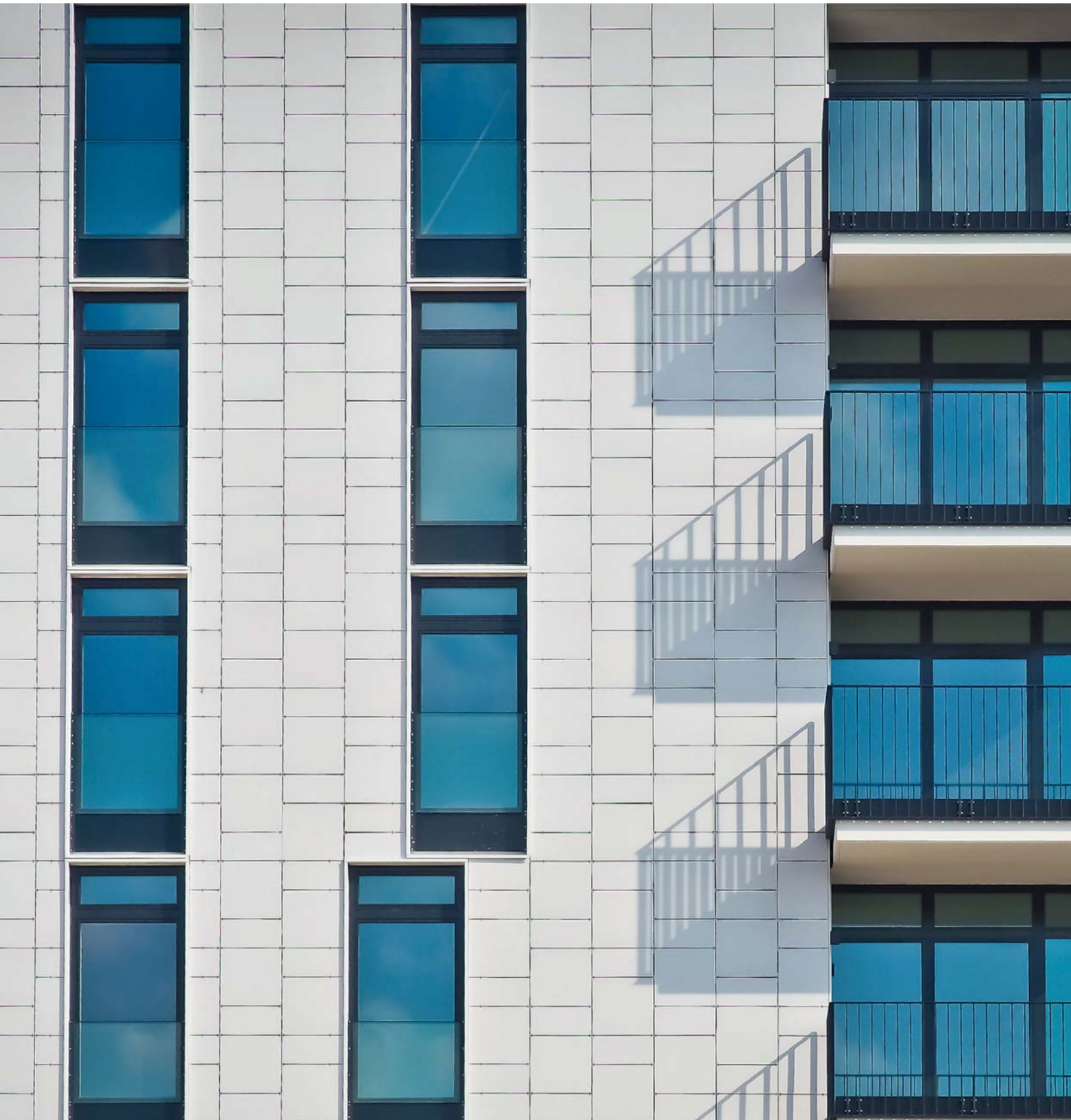



Häfele specializes in furniture fittings, architectural hardware, as well as in aluminum systems with innovative design and the best service following our rule: Quality first!

The products we market are various types of aluminum structures used in construction and industry. Our development is based solely on creating our team of experts who monitoring global design trends and offers a complete series of aluminium production. The quality and traceability of the production chain are controlled by ISO 9001 certification and CE mark. For the whole production chain, we are using modern technologies and means of protection by continued control of the ISO14001: 2004 standard requirements, which is a guarantor of our concern for the environment. We are ISO 3834 and EN 15085-2 certified, which allow us to perform demanding welded aluminum structures.

เฮเฟล่ ผู้เชี่ยวชาญด้านอุปกรณ์เฟอร์นิเจอร์ อุปกรณ์ฮาร์ดแวร์สำหรับงานสถาปัตยกรรม และงานอะลูมิเนียมที่พร้อมด้วยนวัตกรรมการออกแบบ เราต้องการส่งต่อการบริการที่ดีที่สุดให้กับลูกค้า เฮเฟล่มีผลิตภัณฑ์อะลูมิเนียมหลากหลายชนิดที่ใช้ในงานก่อสร้างและอุตสาหกรรม การพัฒนาของเฮเฟล่มีพื้นฐานมาจากการสร้างทีมผู้เชี่ยวชาญของเราเอง ที่คอยตรวจสอบเทรนด์การออกแบบจากทั่วโลกและนำเสนอโปรไฟล์ชุดที่สมบูรณ์สำหรับการผลิตอะลูมิเนียม คุณภาพและการตรวจสอบทุกขั้นตอนของการผลิตที่เฮเฟล่ควบคุมโดยมาตรฐาน ISO 9001 และประทับตรา CE ในกระบวนการผลิตทั้งหมดเราใช้เทคโนโลยีที่ทันสมัย ปลอดภัยและได้มาตรฐาน ISO 14001: 2004 ซึ่งเป็นมาตรฐานสากลสำหรับการจัดการสิ่งแวดล้อมเพื่อให้เกิดผลกระทบต่อสิ่งแวดล้อมน้อยที่สุด และเฮเฟล่ยังได้ ISO 3834 และใบรับรอง EN 15085 ซึ่งเป็นมาตรฐานสากลสำหรับข้อกำหนดด้านคุณภาพสำหรับงานติดตั้งประตู หน้าต่างภายในและภายนอกอาคาร

Our aluminium product range

1. ALUTEC - Door and window systems
2. ALUFLEX - Room dividers
3. ALUSION - Furniture solutions

สินค้าอะลูมิเนียมของเฮเฟล่แบ่งตามประเภทการใช้งานดังนี้

1. อลูเทค — ระบบประตูหน้าต่าง
2. อลูเฟล็กซ์ — บานตกแต่งภายในอาคาร
3. อลูชัน — หน้าบานตู้เฟอร์นิเจอร์

ALUTEC

The new definition of luxury window & door solutions for your building

มิติใหม่ของระบบงานประตูหน้าต่างเพื่อเพิ่มความหรูหราให้กับอาคารของคุณ

Your place should be a space of wellbeing that supports your personality in a relaxed home or a busy working area. Optimize a building by using high-end but affordable window and door elements. Besides a great style and design, sustainability is one of the key points too. Create a place of wellbeing with waterproofed, sound-canceling and wind-pressure tested technology to high up the value of your building to the next level - with **ALUTEC EVOLUTION**.

อาคารสถานที่ที่คุณพักอาศัยจะเป็นพื้นฐานของคุณภาพและความเป็นอยู่ที่ดี สงบ มีสมาธิ และส่งเสริมบุคลิกภาพของคุณเอง การปรับสภาพผิวอาคารให้เหมาะสมโดยใช้องค์ประกอบของหน้าต่างและประตูที่มีคุณภาพ เพื่อเพิ่มความเป็นตัวตนของคุณ ด้วยสไลด์ที่ยืดหยุ่นและการใช้เทคโนโลยีการออกแบบที่คำนึงถึงการกันน้ำ การป้องกันเสียงและความเหมาะสมกับแรงลมของแต่ละพื้นที่ เป็นกุญแจสำคัญในการสร้างสรรค์งานที่มีคุณภาพเหนือระดับด้วย ALUTEC EVOLUTION









Strong family member - one common language

สินค้าของเรา

ALUTEC EVOLUTION - With its standardized elements, the ALUTEC product family doesn't know any bounds. All slideable or foldable elements are suite together and combinable by following the same designs. Optimized for the tough weather conditions in Asia the system is made of high performing, rust-free materials and comes with hidden screws and fitting elements as well as is perfectly usable for beach and sea areas. The future of Aluminium Elements starts now...

ALUTEC EVOLUTION - ด้วยองค์ประกอบที่ได้มาตรฐาน ทำให้ ALUTEC สามารถสร้างสรรค์งานได้อย่างไม่สิ้นสุด ทั้งชุดบานเลื่อน บานเฟี้ยม บานเปิดต่าง ๆ สามารถประกอบเข้าด้วยกันได้และสามารถปรับอุปกรณ์ให้เหมาะสมสำหรับสภาพอากาศในเอเชีย พร้อมทั้งใช้วัสดุปลอดสนิมที่มีประสิทธิภาพสูงโดยการออกแบบซ่อนสกรู เพิ่มความสวยงาม แม้ในพื้นที่ใกล้ทะเล ยุคใหม่ของงานอะลูมิเนียมได้เริ่มต้นขึ้นแล้ว ...

ALUTEC 45 EVOLUTION - Combining high-end German Technology with Asian Requirements such as weather conditions and application preconditions - the Window and Door system shows its brilliance due to the flexibility and versatility for all possible installations. From casement till Tilt & Turn all is possible and due to following international standards are almost unlimited accessories are available.

ALUTEC 45 EVOLUTION - รวมเอาเทคโนโลยีระดับสูงของเยอรมนีเข้ากับข้อกำหนดของเอเชียในด้านสภาพอากาศและการใช้งาน ระบบหน้าต่างและประตูที่ออกแบบเพื่อเพิ่มความทนประสงค์ในการใช้งาน การรับแสง และแรงลมต่างๆ ทั้งแบบบานเปิดและบานเอียงและบานหมุน Tilt & Turn เพื่อการปรับใช้อย่างไม่มีที่สิ้นสุด

ALUTEC SLIDE EVOLUTION - More than just a regular sliding system - due to high-performance running wheels and different installation setups, huge sliding doors with technical performing like a casement window are possible to build. High standards as multiple locks as well as insulation glasses are possible making your building out-standing over decades of years.

ALUTEC SLIDE EVOLUTION - เป็นมากกว่าระบบเลื่อนธรรมดา ด้วยลูกล้อที่มีประสิทธิภาพสูงและเหมาะสมกับการใช้งานของบานที่มีความแตกต่างกัน ทำให้การใช้งานประตูบานเลื่อนขนาดใหญ่เป็นไปได้อย่างมีประสิทธิภาพ พร้อมอุปกรณ์ที่มีมาตรฐานระดับสูงที่สามารถล็อคเพื่อเพิ่มความปลอดภัยและกันความร้อนได้หลายแบบทำให้อาคารของคุณโดดเด่นกว่าใคร

ALUTEC FOLD EVOLUTION - The supreme discipline of Aluminium. Feel it, believe it! The Folding Solution can carry heavy glass by extra smooth and long-lasting movements. High performing wheel systems with outstanding technical details make creating huge doors possible even if they are in high-pressure areas. Luxury meets functionality!

ALUTEC FOLD EVOLUTION - ด้วยกระบวนการผลิตที่มีประสิทธิภาพของเฮเฟล่ ทำให้งานบานเฟี้ยมสามารถประกอบกับกระจกที่มีความหนาได้มากกว่าปกติ และยังสามารถทำให้การเปิดปิดเป็นไปอย่างนุ่มนวล ด้วยระบบล้อที่มีสมรรถนะสูงเพื่อช่วยให้ใช้ฟังก์ชันทำงานได้อย่างมีประสิทธิภาพสูง

We make your wishes come true

เราทำให้ความปรารถนาของคุณเป็นจริง

FLEXIBILITY & CUSTOMIZATION – individual designs need customized solutions. The system provides a huge variety of sizes and special features.

With our special TopCo-Service, we offer the perfect technology for your requirements as well as a fully customized solution. Based on this, our team provides you a competitive quotation easy and quick including a schedule, and service plan. The quotation comes completely technically approved with all individual calculations by following your request - a TopCo-Service.

Please don't hesitate to ask our project partners or the specialists in our Design Studios for your solution.

ความยืดหยุ่นและการปรับแต่ง - ด้วยระบบที่มีความหลากหลายและคุณสมบัติพิเศษที่ปรับอุปกรณ์ได้อย่างเฉพาะเจาะจงเพื่อแก้ปัญหาส่วนบุคคล

เราให้บริการเทคโนโลยีที่สมบูรณ์แบบสำหรับการแก้ปัญหาของคุณในทางเลือกที่กำหนดเองเพื่อแก้ไขปัญหานำงานตามความต้องการของลูกค้า ทีมงานของเราพร้อมที่จะดำเนินการวางแผนการผลิตและติดตั้งให้เหมาะสมกับระยะเวลาในการทำงานของลูกค้า โดยทั้งหมดได้รับการคำนวณโครงสร้างและน้ำหนักที่เหมาะสมตามงานจริง

ENERGY SAVING – doesn't matter if you go for super energy-efficient solutions with TERMAL+ glass or choose standard glazing. In all cases, the system performs the requirements based on the high-end framing and technology base. Save the environment and your energy consistently.

การประหยัดพลังงาน - ไม่สำคัญว่าคุณจะใช้พลังงานอย่างมีประสิทธิภาพด้วยกระจก TERMAL+ หรือการเลือกกระจกมาตรฐาน ในทุกกรณีระบบมีสมรรถนะสูงกว่าข้อกำหนดที่ยึดตามแนวทางเทคโนโลยีและมาตรฐานระดับสูง อีกทั้งยังรักษาสีเงาและประหยัดพลังงานอย่างยั่งยืน

SERVICE – is our passion! ALUTEC solutions can be installed Thailand-wide by our own teams as well as by certified partners in your region. We love to support you wherever you are in your office or home and to guide you during all project phases from planning till operations.

บริการ - คือความมุ่งมั่นของเรา! ทีมงานและผู้เชี่ยวชาญของเราสามารถแนะนำคุณในทุกขั้นตอนของโครงการตั้งแต่การวางแผนไปจนถึงการดำเนินการติดตั้งงานทั่วทุกภูมิภาคของประเทศไทย

ONE professional SOLUTION for plenty of APPLICATIONS

ทางออกสำหรับการใช้งานในระดับมืออาชีพ

No matter if you plan a single house, villa or a high-rise building with ALUTEC you have the perfect solution on hand already. Casement, Folding, Sliding or combinations of all supports your project with the right system to make it outstanding.

ไม่ว่าคุณจะทำบ้านเดี่ยว หรืออาคารสูง ALUTEC คือทางเลือกที่ถูกต้องสำหรับการเลือกใช้ บ้านประตู หน้าต่าง บ้านเลื่อน บ้านเพ็ชร์ หรือบานในรูปแบบต่างๆที่จะช่วยให้โครงการของคุณโดดเด่น สวยงาม และทันสมัย

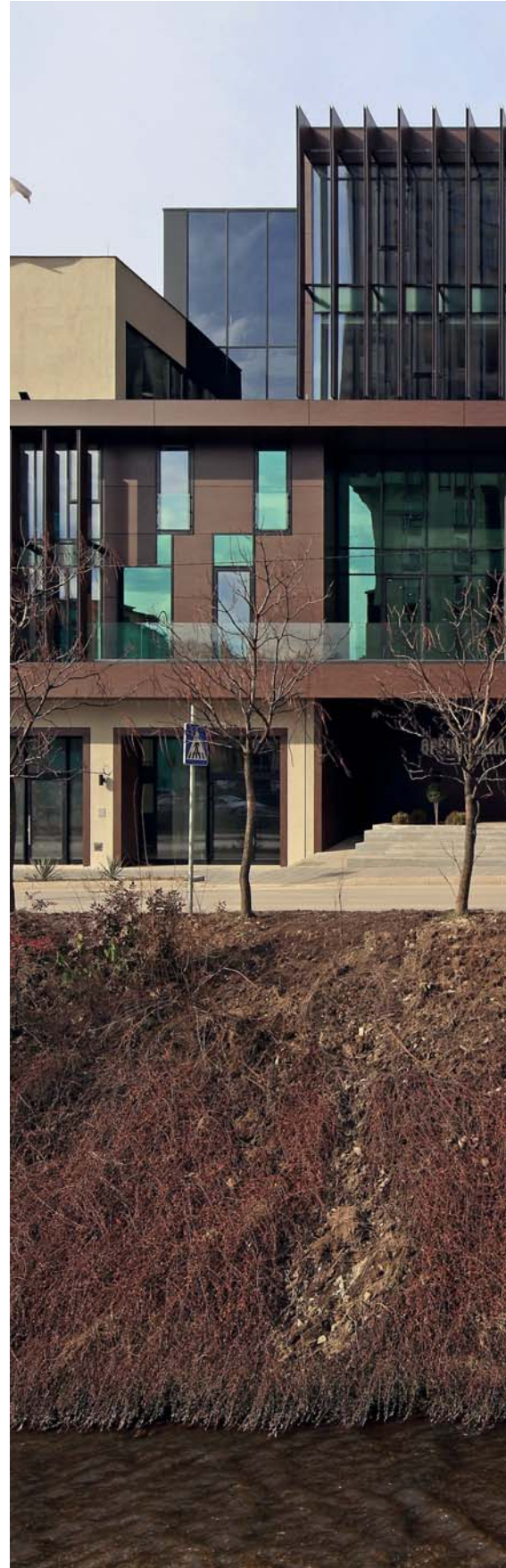







Technology & Flexibility make ALUTEC outstanding

ด้วยเทคโนโลยีและความยืดหยุ่น ทำให้ ALUTEC โดดเด่นกว่าสินค้าทั่วไป

Accessories - Window and Door systems are only as good as it's options. With the ALUTEC Family, there are close to no boundaries. Handles, colours, fittings in different styles make your project unique and suit your personal style.

อุปกรณ์ - เซฟเล่จัดสรรอุปกรณ์ชิ้นนำที่เหมาะสมสำหรับการใช้งานของประตูหน้าต่างอะลูมิเนียมโดยเฉพาะ โดยสามารถเลือกสี แบบ และอุปกรณ์หลากหลายในทุกการใช้งานเพื่อให้โครงการของคุณไม่เหมือนใครตามสไตล์ส่วนตัวของคุณ

Handles/Locks - All ALUTEC systems come with a standard configuration and a multiple lock system to guarantee a safe and proper function. For doors, ALUTEC offers a huge selection of handles and locks. It doesn't matter if inside or inside/outside versions. All is possible, even electrical locking systems combinable with different HÄFELE locking options. So it's possible to use only 1 Key card for your entire project as well as give guests partitional access to selected rooms. There is room for more! Give us your requirements or design ideas then we will find the right handle and locking option for you. All standardized systems come with a classic HÄFELE handle choosable between black or natural silver colour (free of charge).

มือจับและตัวล็อก - ALUTEC มีมาตรฐานเป็นระบบล๊อคหลายจุดเพื่อความแข็งแรงในการปิดบาน สามารถเลือกการล๊อคได้ทั้งภายในและภายนอกอาคาร ทั้งยังสามารถใช้ร่วมกับการเปิดปิดอัตโนมัติได้ โดยการใช้ร่วมกับระบบคีย์การ์ด เพื่อความสะดวกในการใช้งานมากขึ้น ทั้งสำหรับที่พักอาศัยและอาคารขนาดใหญ่โดยคุณสามารถเลือกมือจับ สีขาว สีดำ สีเงิน และล๊อคที่เหมาะสมกับบานทุกระบบที่มาพร้อมมือจับแบบคลาสสิกของ HÄFELE

ALUTEC 45 EVOLUTION

High-end, updateable, customized Window & Door Systems

Outstanding performance and attractive design are the major topics of the ALUTEC 45 EVOLUTION system. Besides standard window elements, the systems offer a variety of additional options as noise-canceling, handicap accessible doors, special height configurations, and much more.

ประสิทธิภาพที่โดดเด่นและการออกแบบที่ยืดหยุ่นเป็นสิ่งสำคัญของระบบประตูหน้าต่าง ALUTEC 45 EVOLUTION นอกเหนือจากองค์ประกอบของหน้าต่างมาตรฐาน ระบบยังมีตัวเลือกพิเศษมากมาย เช่น ระบบกันเสียงรบกวน ประตูสำหรับคนพิการ และประตูแบบพิเศษที่มีขนาดต่างจากบานปกติทั่วไป



- Material Alloy
- Frame depth 45 mm
- Heights (standard) 500-2,500 mm
- Heights (special) on request Up to 3,500 mm
- Door width 500-2,500mm
- Filling: Glazing/Stack on request
- Glass types: Size 4-30 mm, special glazing on request
 - HÄFELE CLASSIC 6-8 mm (Temper)
 - HÄFELE LAMINATE 10-12 mm
 - HÄFELE I-NOISE 20 mm (Insulated, Sound optimized reduce to 32-35 dB)
 - HÄFELE I-NOISE+ 30 mm (Insulated, Sound optimized reduce to 40 dB)
- Frame: Screwless glazing/EPDM sealed/ updateable glazing
- Air permeability: Class 3
- Water tightness: Class 9A > 600 Pa
- Wind resistance: Class C (Frp < 1/300)
- Repeated Air pressure: +/-600 Pa passed
- Safety test: +/-1,800 Pa passed
- Safety classification: Class C3
- Sound protection: 27-40 dB (based on glazing)
- Mosquito protection: Available for indoor closing
- Locking mechanism: Multiple lock (3-point)
- Accessories: EURO groove 15/20 HÄFELE Standard ROTO, SIGEMA and others on request

- วัสดุ อัลลอยด์
- ความลึกเฟรม 45 มม.
- ความสูงมาตรฐาน 500-2,500 มม.
- ความสูงพิเศษตามคำขอ สูงถึง 3,500 มม.
- ความกว้างประตู 500-2,500 มม.
- การใช้งาน กระจก / วัสดุอื่นตามแบบ
- ประเภทกระจก ขนาด 4-30 มม. กระจกพิเศษตามความต้องการของลูกค้า
 - HÄFELE CLASSIC 6-8 มม. (เทมเปอร์)
 - HÄFELE LAMINATE 10-12 มม.
 - HÄFELE I-NOISE 20 มม. (อินซูลาเท, สามารถลดเสียงได้สูงสุด 32-35 เดซิเบล)
 - HÄFELE I-NOISE + 30 มม. (อินซูลาเท, สามารถลดเสียงได้สูงสุด 40 เดซิเบล)
- เฟรม ซ้อนสกรู / ยาง EPDM / กระจกตามความต้องการของลูกค้า
- การซึมผ่านของอากาศ ระดับ 3
- กันน้ำ ระดับ 9A > 600 Pa
- ความต้านทานลม: Class C (Frp < 1/300)
- ความดันอากาศซ้ำ +/-600 Pa
- การทดสอบความปลอดภัย+ +/-1,800 Pa
- การจำแนกความปลอดภัย Class C3
- การลดเสียง 27-40 เดซิเบล (ขึ้นอยู่กับประเภทของกระจก)
- การป้องกันยุง มี, เพื่อการอยู่อาศัยอย่างมั่นใจในอาคาร
- กลไกการล็อก ล็อคนิรภัย 3 จุด
- อุปกรณ์เสริม EURO groove 15/20 HÄFELE Standard ROTO, SIGEMA และอื่น ๆ ตามคำขอ

Each element comes with customized technical datasheets including calculated values of the specific product. All related to international norming and standard finite element calculation which includes EN 1026:2001, EN12208:2001, EN-AW-6063. These data sheets support but do not replace the structural engineering calculation.

แต่ละองค์ประกอบจะมีข้อมูลทางเทคนิคพร้อมค่าที่คำนวณได้ของผลิตภัณฑ์เฉพาะ โดยการกำหนดบรรทัดฐานสากลและการคำนวณองค์ประกอบจำกัดแบบมาตรฐาน ซึ่งรวมถึง EN 1026: 2001 EN12208: 2001 EN-AW-6063 - ข้อมูลสินค้านี้เป็นข้อมูลเบื้องต้นไม่ควรนำไปใช้แทนการคำนวณทางวิศวกรรมโครงสร้าง

ALUTEC 45 EVOLUTION

รูปแบบการติดตั้ง

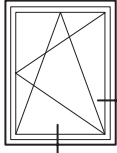
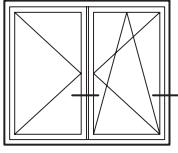
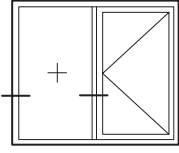
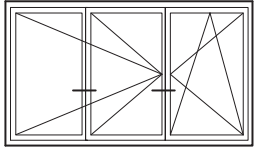
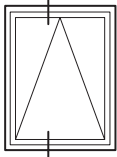
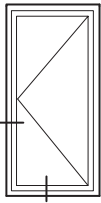
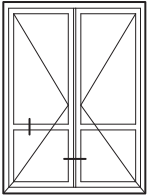
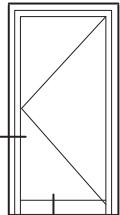
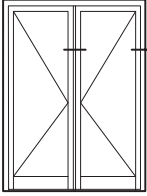
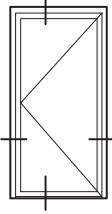
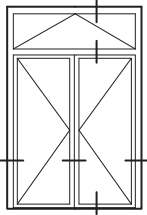
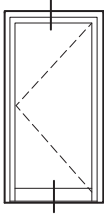
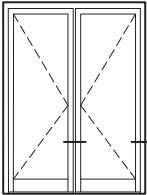
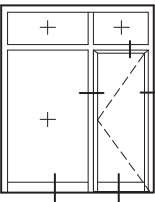
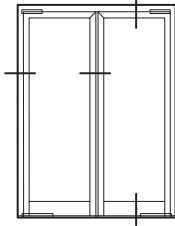
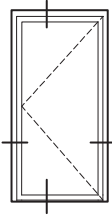
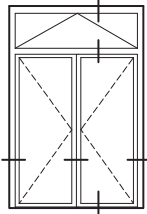
			
<p>Tilt + Turn Window</p>	<p>Casement + Tilt + Turn Window</p>	<p>Fixed Window + Casement Window</p>	<p>Casement + Tilt + Turn Window</p>
			
<p>Awning window</p>	<p>Casement Window</p>	<p>Double Casement Door</p>	<p>Casement Door</p>
			
<p>Double Casement Door</p>	<p>Casement Door</p>	<p>Awning Double Casement Door</p>	<p>Casement Door</p>
			
<p>Double Casement Door</p>	<p>Fixed Element + Casement Door</p>	<p>Fixed Element</p>	<p>Casement Door</p>
			
<p>Fixed Element + Double Casement Door</p>			

ALUTEC SLIDE EVOLUTION

Smooth & Silent - the new generation of sliding

High-end accessories, smooth sliding, outstanding technical performance, and perfect designed frames make the ALUTEC SLIDE EVOLUTION system being a highlight in its league.

บานเลื่อนที่ลื่นและเงียบของด้วยอุปกรณ์ชั้นเลิศทำให้การใช้งานราบรื่นมีประสิทธิภาพ พร้อมเฟรมที่ออกแบบอย่างสมบูรณ์แบบทำให้ระบบ ALUTEC SLIDE EVOLUTION เหมาะกับการใช้งานกับบานทุกขนาด



- Material Alloy
- Frame depth 45 mm
- Heights (standard) 500-2,500 mm / Element
- Heights (special) on request Up to 3,500 mm
- Element width 500-2,500 mm
- Running tracks: 2 tracks/3 tracks
- Filling: Glazing/Stack on request
- Glass types: Size 4-20 mm, special glazing on request
 - HÄFELE CLASSIC 6-8 mm (Temper)
 - HÄFELE LAMINATE 10-12 mm
 - HÄFELE I-NOISE 20 mm (Insulated, Sound optimized reduce to 32-35 dB)
- Frame: Screw less glazing EPDM sealed/updateable glazing
- Air permeability: Class 3
- Water tightness: Class 9A > 600 Pa
- Wind resistance: Class C (Frp < 1/300)
- Repeated Air pressure: +/- 600 Pa passed
- Safety test: +/-1,800 Pa passed
- Safety classification: Class C3
- Sound protection: 35 dB (based on glazing)
- Locking mechanism: Multiple lock (3-point)
- Mosquito protection: Available
- Accessories: EURO groove 15/20 HÄFELE Standard ROTO, SIGEMA and more on request

- วัสดุ อัลลอยด์
- ความลึกเฟรม 45 มม.
- ความสูงมาตรฐาน 500-2,500 มม.
- ความสูงพิเศษตามคำขอ สูงถึง 3,500 มม.
- ความกว้างประตู 500-2,500 มม./ขึ้นอยู่กับองค์ประกอบบาน
- ความสูงพิเศษตามคำขอ สูงถึง 3,500 มม.
- ความกว้างของแต่ละบาน 500-2,500 มม.
- รางเลื่อน 2 ราง/3 ราง
- การใช้งาน กระจก/วัสดุอื่นตามแบบ
- ประเภทกระจก ขนาด 4-20 มม. กระจกพิเศษตามความต้องการของลูกค้า
 - HÄFELE CLASSIC 6-8 มม. (เทมเปอร์)
 - HÄFELE LAMINATE 10-12 มม.
 - HÄFELE I-NOISE 20 มม. (อินซูลเท. สามารถลดเสียงได้สูงสุด 32-35 เดซิเบล)
- เฟรม ซ่อนสลัก/ยาง EPDM/กระจกตามความต้องการของลูกค้า
- การซึมผ่านของอากาศ ระดับ 3
- กันน้ำ ระดับ 9A > 600 Pa
- ความต้านทานลม: Class C (Frp <1/300)
- ความดันอากาศซ้ำ +/-600 Pa
- การทดสอบความปลอดภัย+ +/-1,800 Pa
- การจำแนกความปลอดภัย Class C3
- การลดเสียง 35 เดซิเบล (ขึ้นอยู่กับประเภทของกระจก)
- การป้องกันยูง มี, เพื่อการอยู่อาศัยอย่างมั่นใจในอาคาร
- กลไกการล็อก ล็อคนิรภัย 3 จุด
- มุ้งลวด มี
- อุปกรณ์เสริม EURO groove 15/20 HÄFELE Standard ROTO, SIGEMA และอื่นๆ ตามคำขอ

Each element comes with customized technical datasheets including calculated values of the specific product. All related to international norming and standard finite element calculation which includes EN 1026:2001, EN12208:2001, EN-AW-6063. These data sheets support but do not replace the structural engineering calculation.

แต่ละองค์ประกอบจะมีข้อมูลทางเทคนิคพร้อมค่าที่คำนวณได้ของผลิตภัณฑ์เฉพาะ โดยการกำหนดบรรทัดฐานสากลและการคำนวณองค์ประกอบจำกัดแบบมาตรฐาน ซึ่งรวมถึง EN 1026: 2001 EN12208: 2001 EN-AW-6063 - ข้อมูลสินค้านี้เป็นข้อมูลเบื้องต้นไม่ควรนำไปใช้แทนการคำนวณทางวิศวกรรมโครงสร้าง

ALUTEC SLIDE EVOLUTION

รูปแบบการติดตั้ง

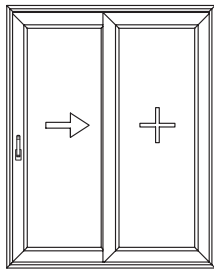

Sliding Door + Fixed Element

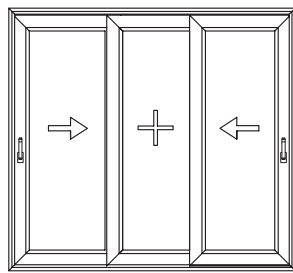

Sliding Door + Fixed + Sliding Door

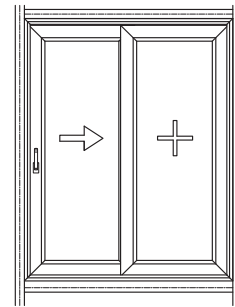

Sliding Door + Fixed

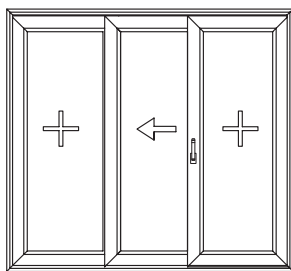

Fixed Element +
Sliding Door + Fixed Element

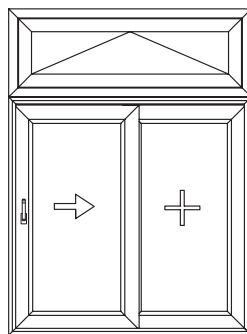

Sliding Door + Fixed Element

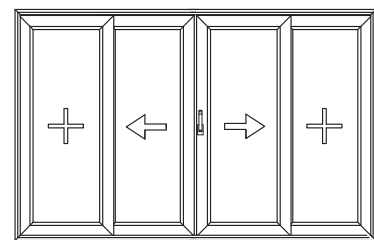

Fixed Element + Sliding Door
+ Sliding Door + Fixed Element

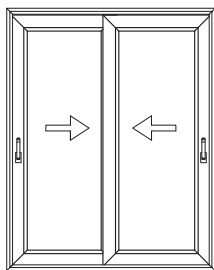

Double Sliding Door

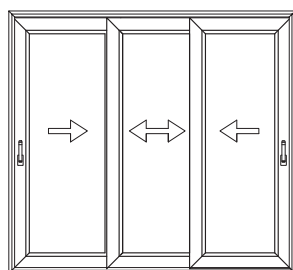

3 Sliding Door

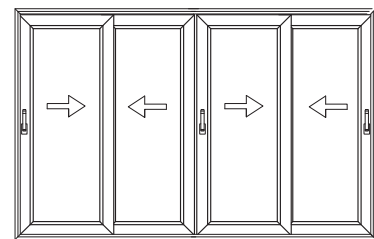

4 Sliding Door

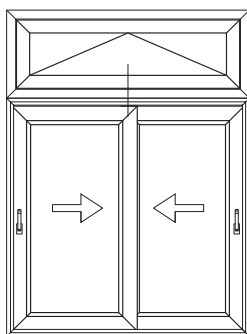

Fixed Element +
Double Sliding Door

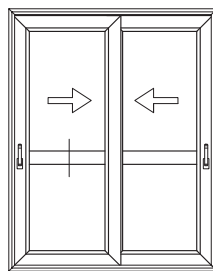

Double Sliding Door

ALUTEC FOLD EVOLUTION

The right moving for open spaces

Open your windows and fold them away easily. The ALUTEC FOLD EVOLUTION element was specifically designed to perform over a long life that comes with high-quality accessories. Due to its smooth and easy handling the EVOLUTION System is a must for your balcony, terrace and or any other open space area.

ALUTEC FOLD EVOLUTION ประกอบด้วยเฟรมและอุปกรณ์เสริมคุณภาพสูงที่ออกแบบมาเป็นพิเศษเพื่อให้ใช้งานได้ยาวนานขึ้น เพื่อการเคลื่อนไหวบานที่เหมาะสมสำหรับพื้นที่เปิดโล่งและพับเก็บได้อย่างง่ายดาย เหมาะสำหรับระเบียงร้านอาหารและพื้นที่เปิดโล่งของคุณ



- Material Alloy
- Frame depth 40 mm
- Heights (standard) 500-2,500 mm/Element
- Heights (special) on request Up to 3,500 mm
- Element width 500-1,000 mm
- Filling: Glazing/Stack on request
- Glass types: Size 4-30 mm, special glazing on request
 - HÄFELE CLASSIC 6-8 mm (Temper)
 - HÄFELE LAMINATE 10-12 mm
 - HÄFELE I-NOISE 20 mm (Insulated, Sound optimized reduce to 32-35 dB)
 - HÄFELE I-NOISE+ 30 mm (Insulated, Sound optimized reduce to 40 dB)
- Frame: Screwless glazing/EPDM sealed/updateable glazing
- Air permeability: Class 3
- Water tightness: Class 9A > 600 Pa
- Wind resistance: Class C (Frp < 1/300)
- Repeated Air pressure: +/- 600 Pa passed
- Safety test: +/-1,800 Pa passed
- Safety classification: Class C3
- Sound protection: 27-35 dB (based on glazing)
- Locking mechanism: Multiple lock (3-point)
- Accessories: EURO groove 15/20 HÄFELE Standard ROTO, SIGEMA and more on request

- วัสดุ อัลลอยด์
- ความลึกเฟรม 40 มม.
- ความสูงมาตรฐาน 500-2,500 มม./ ขึ้นอยู่กับองค์ประกอบบาน
- ความสูงพิเศษตามคำขอ สูงถึง 3,500 มม.
- ความกว้างประตู 500-1,000 มม.
- การใช้งาน กระจก/วัสดุอื่นตามแบบ
- ประเภทกระจก ขนาด 4-30 มม. กระจกพิเศษเมื่อมีการร้องขอ
 - HÄFELE CLASSIC 6-8 มม. (เทมเปอร์)
 - HÄFELE LAMINATE 10-12 มม.
 - HÄFELE I-NOISE 20 มม. (อินซูลเลท, สามารถลดเสียงได้สูงสุด 32-35 เดซิเบล)
 - HÄFELE I-NOISE + 30 มม. (อินซูลเลท, สามารถลดเสียงได้สูงสุด 40 เดซิเบล)
- เฟรม ซ่อนสลัก/ยาง EPDM/กระจกตามความต้องการของลูกค้า
- การซึมผ่านของอากาศ ระดับ 3
- กันน้ำ ระดับ 9A > 600 Pa
- ความต้านทานลม: Class C (Frp < 1/300)
- ความดันอากาศซ้ำ +/-600 Pa
- การทดสอบความปลอดภัย +/-1,800 Pa
- การจำแนกความปลอดภัย Class C3
- การลดเสียง 27-35 เดซิเบล (ขึ้นอยู่กับประเภทของกระจก)
- กลไกการล็อก ล็อกนิรภัย 3 จุด
- อุปกรณ์เสริม EURO groove 15/20 HÄFELE Standard ROTO, SIGEMA และอื่นๆ ตามคำขอ

Each element comes with customized technical datasheets including calculated values of the specific product. All related to international norming and standard finite element calculation which includes EN 1026:2001, EN12208:2001, EN-AW-6063. These data sheets support but do not replace the structural engineering calculation.

แต่ละองค์ประกอบจะมีข้อมูลทางเทคนิคพร้อมค่าที่คำนวณได้ของผลิตภัณฑ์เฉพาะ โดยการกำหนดบรรทัดฐานสากลและการคำนวณองค์ประกอบจำกัดแบบมาตรฐาน ซึ่งรวมถึง EN 1026: 2001 EN12208: 2001 EN-AW-6063 - ข้อมูลสินค้านี้เป็นข้อมูลเบื้องต้นไม่ควรนำไปใช้แทนการคำนวณทางวิศวกรรมโครงสร้าง

ALUTEC FOLD EVOLUTION

รูปแบบการติดตั้ง

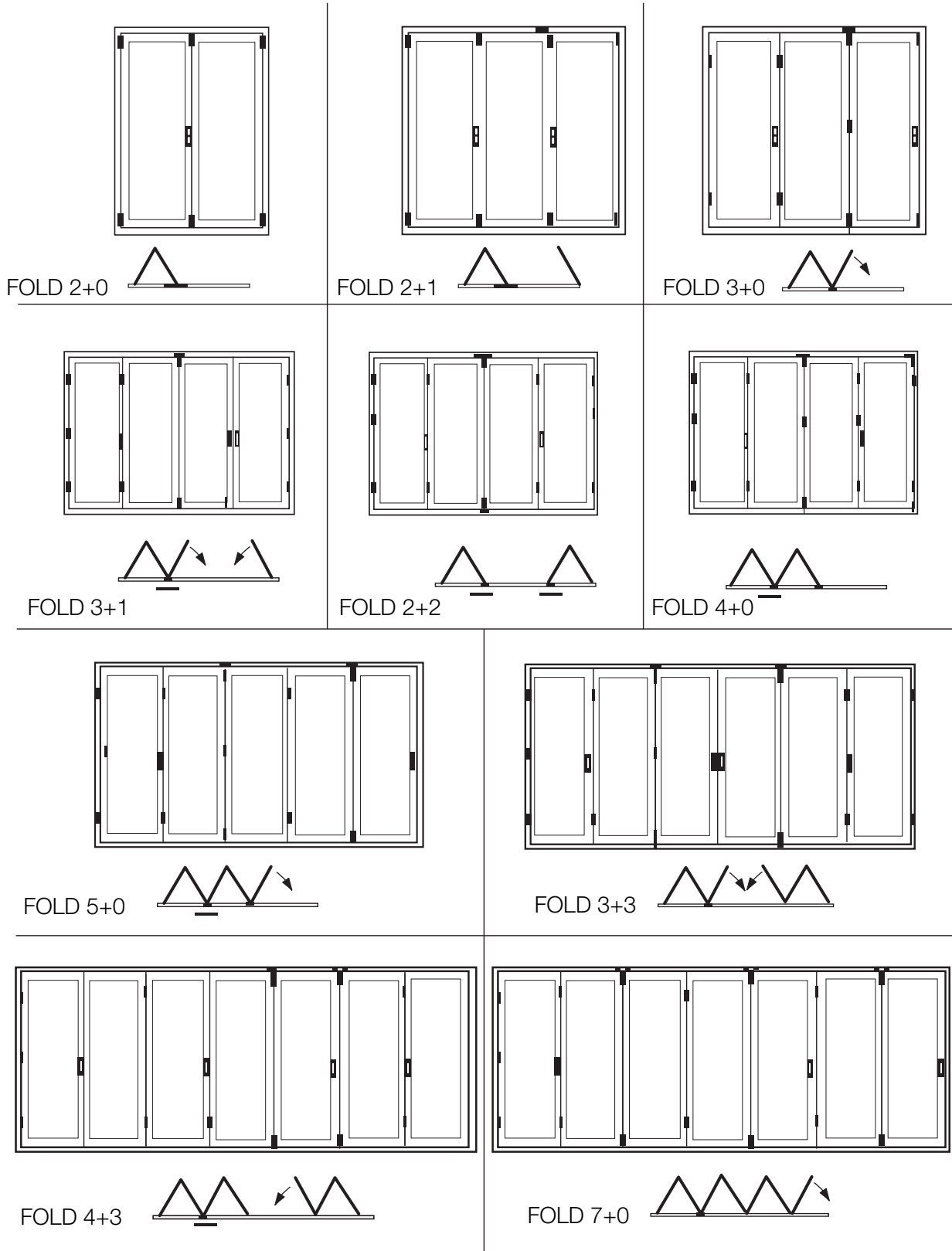





Glass for ALUTEC

กระจกสำหรับบาน Alutec

Glazing options - Based on the system the client can choose between 4 different standard Glazing options. All optimized for the system and the specific needs of your project. All windows come basically with standard clear glazing.

กระจก - ตามระบบมาตรฐานลูกค้าสามารถเลือกกระจกได้ 4 แบบ โดยปรับให้เหมาะสมสำหรับประเภทการใช้งานและความต้องการเฉพาะของโครงการของคุณ หน้าต่างทุกบานนั้นมีพื้นเป็นกระจกใสตามมาตรฐาน

HÄFELE CLASSIC - 6 mm, 8 mm

The common choice for a typical window and door application - this glass type fulfills most of the usual requirements. Following its motto "Safety first" HÄFELE offers as standard TEMPERED safety glass only The glass thickness to 8 mm - a little higher sound protection of +4 dB can be reached as well (also for the CLASSIC series).

เฮเฟล่คลาสสิก — 6 มม., 8 มม.

กระจกใสธรรมดาเป็นตัวเลือกสำหรับหน้าต่างและประตูทั่วไป เพื่อเติมเต็มความต้องการในเรื่องความปลอดภัย เฮเฟล่ใช้กระจกเทมเปอร์เป็นกระจกมาตรฐาน สำหรับกระจกที่มีความหนา 8 มม. สามารถกันเสียงที่สูงขึ้นถึง +4 เดซิเบล สำหรับรุ่นคลาสสิก

HÄFELE LAMINATE 10-12 MM

To increase the safety of your building use laminated glass which is a safety glass in case it breaks the glass fragments will still stick together without falling off procured by a film layer that glides between the glass like a spider's web. Häfele laminates protect your home from outside noise too.

เฮเฟล่ลามิเนต 10-12 มม.

เพื่อเพิ่มความปลอดภัยสำหรับอาคารของคุณกระจกลามิเนตเป็นกระจกนิรภัยที่เวลาแตกแล้วเศษกระจกจะยังคงยึดติดกันโดยไม่ร่วงหล่น เพราะมีชั้นฟิล์มที่ยึดเกาะระหว่างแผ่นกระจกเหมือนกับใยแมงมุม เฮเฟล่ลามิเนตสามารถปกป้องบ้านของคุณจากเสียงรบกวนภายนอกได้ดีกว่า

HÄFELE I-NOISE

Protect your home against noise by being ecological efficient too. I-NOISE is double insulation optimized to reduce the sound up to 32-35 dB guaranteeing silence in your space. Due to the insulation of the glazing also the Uw factor of the element will go up significantly. This guarantees a silent Environment. As well it keeps cold inside and saves the energy costs of your aircon system.

เฮเฟล่ I-NOISE

ปกป้องบ้านของคุณจากเสียงรบกวนและกลมกลืนไปกับสิ่งแวดล้อมอย่างมีประสิทธิภาพ I-NOISE กระจกอินซูเลท เป็นอีกทางเลือกหนึ่งเพื่อลดเสียง สามารถลดเสียงได้สูงสุด 32-35 เดซิเบล เนื่องจากฉนวนของกระจกยังมีปัจจัยขององค์ประกอบ Uw ที่เพิ่มขึ้นอย่างมาก ช่วยรักษาความเย็นภายในและประหยัดพลังงานสำหรับระบบปรับอากาศของคุณ

HÄFELE I-NOISE+

With I-NOISE+ you choose the most luxury version. Insulation glass combined of Tempered and Laminated glass 30 mm with a specific integrated sound protection foil which reduces the outer sound up to 40dB. It fabulously insulates your home by high up the Uw factor even more. The protected area will be more energy-efficient and silent – a place for work as well as relaxing.

เฮเฟล่ I-NOISE+

I-NOISE+ มีกระจกที่เป็นฉนวนกันความร้อน จะประกอบด้วยกระจกเทมเปอร์และกระจกลามิเนตที่มีฟอยล์ป้องกันเสียงรบกวนแบบบูรณาการโดยเฉพาะ ลดเสียงด้านนอกได้ถึง 40 เดซิเบล เหมาะสำหรับ ALUTEC 45 EVO เท่านั้น และป้องกันบ้านของคุณจากความร้อน ทำให้พื้นที่ของคุณประหยัดพลังงานและเงียบ

HÄFELE offers special glazing solutions on request. There are options available as e.g. glass without borders, special glass colours, super clear glazing, as well as different other glass versions to optimize the thermal protection or for an easy-float solution (non-temper) to reduce the budget. Please ask our HÄFELE sales partner for any advice.

เฮเฟิล่ขอเสนอวิธีแก้ปัญหาคณะกรรมาธิการแบบพิเศษตามต้องการ คุณสามารถเลือกแบบและประเภทของกระจกเพื่อรองรับการใช้งานของคุณได้ตามความต้องการ โดยลดการลงทุนในการเปลี่ยนเฟรม เมื่อคุณต้องการเพิ่มประสิทธิภาพในการใช้งาน เช่น กระจกลดความร้อน กระจกลดเสียง เป็นต้น โปรดขอคำแนะนำจากลูกค้าของเฮเฟิล่ HÄFELE

Glazing replacements

Sometimes change the outer conditions or the environment of your home as e.g. its suddenly louder than before. Don't worry about the changing of glazing with ALUTEC is easy. Let our service team just replace the CLASSIC version with a NOISE+ one and enjoy the returned silence.

การเลือกใช้กระจกที่เหมาะสม

บางครั้งการเปลี่ยนแปลงของสภาพแวดล้อมภายนอกหรือสภาพแวดล้อมภายในบ้านของคุณ ส่งผลให้เกิดเสียงที่ดังกว่าเดิม ไม่ต้องกังวลกับการเปลี่ยนกระจก ด้วย ALUTEC ที่เป็นเรื่องง่าย ให้ทีมบริการของเฮเฟิล่เปลี่ยนจากรุ่นคลาสสิกเป็น NOSIE + คุณจะเพลิดเพลินกับความเงียบสงบปราศจากเสียงรบกวนจากสภาพแวดล้อมภายนอก

International High-End Accessories

Besides the high-quality HÄFELE standard accessories, there is a big choice of well-known partner accessories to develop the right solution for you. That includes basic items like sliding window wheel systems or hinges as well as handles and locks. Go for your customized system and set it up with our well-trained sales team.

อุปกรณ์เสริมระดับอินเตอร์เนชั่นแนลคุณภาพสูง

นอกเหนือจากอุปกรณ์เสริมมาตรฐานคุณภาพสูงของเฮเฟิล่ HÄFELE แล้ว ยังมีทางเลือกมากมายสำหรับลูกค้าที่เป็นที่รู้จักกันดีในการเลือกการแก้ปัญหาที่เหมาะสมสำหรับคุณ ซึ่งรวมถึงอุปกรณ์เสริมขั้นพื้นฐาน เช่น ระบบล๊อคหน้าต่างแบบสไลด์ บานพับ มือจับและล๊อคของคุณโดยสามารถปรึกษากับทีมขายที่ผ่านการฝึกอบรมมาเป็นอย่างดี





ALUFLEX

ALUFLEX 80 Sliding door system: A wealth of options for peoples who want the best

ระบบบานเลื่อน ALUFLEX 80

ประตูกระจกหน้าต่างเลือกอันหลากหลาย สำหรับผู้ที่ต้องการสิ่งที่ดีที่สุด

Escape the mundane and discover something special: Unusual inspirations and surprising solutions for your space requirements. Let us tempt you with ideas on the following pages. Let yourself be swept away by the creative applications for kitchen, dining rooms, bathrooms, offices, and hallways. Make more of your rooms and furniture - with ALUFLEX 80.

หลีกเลี่ยงจากความเรียบง่ายที่แสนจำเจเพื่อค้นพบทางเลือกใหม่สุดแสนพิเศษ ด้วยแรงบันดาลใจที่ไม่ธรรมดา มาพร้อมกับทางเลือกอันหลากหลาย สร้างความแตกต่างในพื้นที่ที่เคยมีอยู่เดิม ปลดปล่อยจินตนาการของคุณไปตามแผนงาน ผ่านความคิดสร้างสรรค์ สู่ห้องครัว ห้องทานข้าว ห้องอาบน้ำ สำนักงาน หรือไปตามระเบียบทางเดิน แล้วคุณจะพบว่า ความคิดสร้างสรรค์สำหรับห้องต่างๆ และเฟอร์นิเจอร์เหล่านั้นทำได้ด้วย ALUFLEX 80

A question of individual style

Be it a living room in an old high-ceilinged city building, a cozy country home full of nooks and crannies, or a modern building, made to measure individual sliding doors can be installed up to the height of 3 m and as wide 70-150 cm. The best shape, design, and materials for your situation can be decided by your lifestyle.

รูปแบบที่มีเอกลักษณ์เฉพาะตัว

ไม่ว่าจะเป็นห้องนั่งเล่นในตึกเก่าแบบเพดานสูง บ้านสไตล์คันทรีอันแสนอบอุ่นเต็มไปด้วยมุมและรอยแตก แม้แต่ตึกอาคารอันทันสมัย บานเลื่อนที่สามารถผลิตตามความเหมาะสมของพื้นที่ ด้วยความสูงถึง 3 เมตรและสามารถกำหนดความกว้างได้ตั้งแต่ 70 - 150 เซนติเมตร ทั้งรูปลักษณะ รูปแบบและวัสดุที่คุณสามารถเลือกในสิ่งที่ดีที่สุดตามรูปแบบการดำเนินชีวิตของคุณเอง

The convenience that you deserve

ALUFLEX 80 offers a unique living and operating convenience using well-engineered hardware; large sliding doors are particularly impressive because of their maximum running safety and gentle, reliable closing - over many years.

ความสะดวกสบายที่คุณควรได้รับ

ALUFLEX 80 เอื้ออำนวยการใช้ชีวิตที่เป็นเอกลักษณ์และการใช้งานที่สะดวกสบายด้วยอุปกรณ์ที่ออกแบบมาเป็นอย่างดี บานเลื่อนขนาดใหญ่สร้างความประทับใจเป็นอย่างยิ่ง เนื่องจากความปลอดภัยในการเลื่อนและความนุ่มนวลขั้นสูงสุด การปิดที่ง่ายดาย เจียบสนิทแม้จะผ่านการใช้งานมานานหลายปี

Customized products and services

A special service for you is our TopCo Service – customized configuration of ALUFLEX systems.

TopCo allows you to conveniently order ready-configured systems. This allows you to meet the specific requirements of your customers at all times and order as usual.

สินค้าและบริการที่สามารถกำหนดเอง

การบริการพิเศษเพื่อคุณคือ TopCo Service คือการกำหนดรูปทรงของ ALUFLEX ด้วยตนเอง

TopCo ช่วยให้คุณสามารถสั่งซื้อได้สะดวก และยังช่วยให้คุณสามารถตอบสนองความต้องการของลูกค้าได้ตลอดเวลา

topCo CUSTOMISED
ALREADY FROM A SINGLE ITEM



Partitioned rooms
จากกันห้อง



Concealed wardrobes
ตู้เสื้อผ้าแบบซ่อนผนัง



Subdivided rooms, room in the room
ผนังกันห้อง แบ่งส่วนการใช้สอย



Top running
รางบน

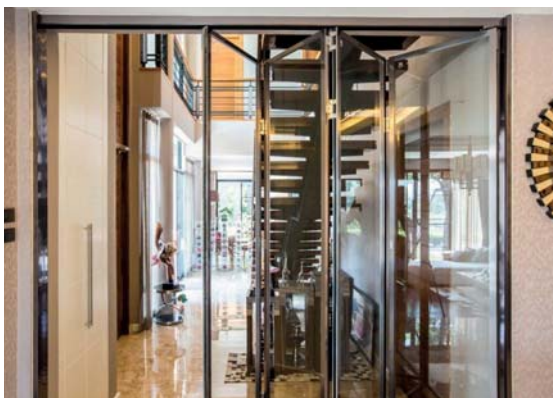

Folding doors
บานพับ



ALUFLEX without frame
ALUFLEX แบบไม่มีเฟรม



DIVIDE LIVING SPACES ADAPTABLE ARCHITECTURE

จัดสรรพื้นที่ได้อย่างลงตัว

Interior architecture and division of spaces can be flexible: ALUFLEX 80 enables the configuration of residential areas with ease and generosity.

ช่วยให้การออกแบบพื้นที่ใช้สอยในส่วนต่างๆของบ้าน ทำได้ง่ายและลงตัว เปิดเพื่อเชื่อมต่อพื้นที่ใช้งานและปิดเพื่อสร้างความเป็นส่วนตัวด้วยอุปกรณ์บานเลื่อน ALUFLEX 80 แบบไร้เสียงรบกวน ที่มีเฟรมสร้างน้ำหนักเบา ปรับรูปแบบให้เข้าได้กับทุกสไตล์งานออกแบบ



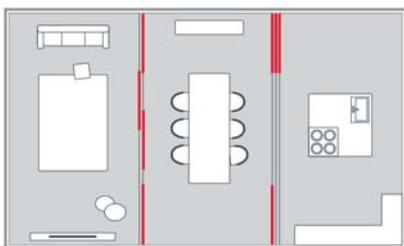

Cooking together
ทำอาหารร่วมกัน

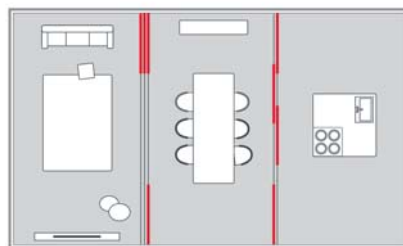

Celebrating
เฉลิมฉลอง

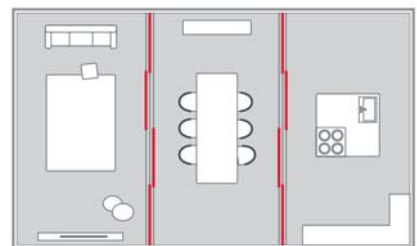

Retreat, meet, cook
ผ่อนคลาย, พุดคุย, ทำอาหาร



WALL-CLOSETS FOR LARGE STORAGE SPACES

พื้นที่จัดเก็บขนาดใหญ่

No matter how large the storage space, the sliding door system ALUFLEX 80 is capable of more than just covering up. A multitude of possible front panels makes it easy to give sleeping rooms an individual touch and character.

ไม่ว่าพื้นที่จัดเก็บจะถูกออกแบบไว้ขนาดใหญ่เท่าใด โดยเฉพาะในส่วนของ Wall closets ระบบบานเลื่อน ALUFLEX 80 ก็สามารถปรับรูปแบบการใช้งานให้บานเปิด ปิด ได้อย่างลงตัว ด้วยรูปแบบหน้าบานหลากหลายสไตล์ที่พร้อมจะช่วยกันพื้นที่อย่างเป็นสัดส่วนในพื้นที่เป็นส่วนตัวที่สุดอย่างห้องนอน

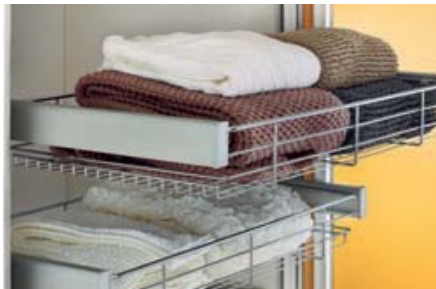



The standard solution:

วิธีการตอบใจทั่วไป:

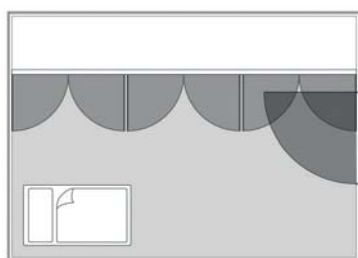

The ALIFLEX 80 solution:

วิธีการตอบใจด้วย ALIFLEX 80:

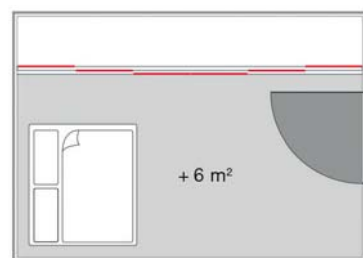

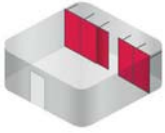

STORAGE SPACE IN HALLWAYS

TIDY SPACE DOWN
THE ENTIRE HALLWAYS

เพิ่มพื้นที่เก็บของตามทางเดิน

Storage re-designed:

Families need a lot of space for clothes, shoes, sports equipment. At the same time, everyday things need to be coordinated smoothly. ALUFLEX 80 unites both – with sliding doors that double as a notice board.

ช่วยให้พื้นที่เก็บของระหว่างทางเดินดูสะอาดตาเรียบร้อยเหมาะสำหรับเป็นพื้นที่จัดเก็บข้าวของของทุกคนในครอบครัวทั้งเสื้อผ้า รองเท้า อุปกรณ์กีฬา ซึ่งในแต่ละวันก็ต้องหยิบใช้ได้สะดวก บ้านเลื่อน ALUFLEX 80 พร้อมตอบโจทย์การใช้งานที่บ่อยครั้งในทุกวัน ด้วยบานเปิดที่เรียบลื่น หน้าบานที่มีความสวยงามเสมือนเป็นผนังตกแต่งและใช้งานสำหรับติดโน้ตเล็กๆเตือนความจำได้





The standard solution:
วิธีการตอบใจท์ทั่วไป:

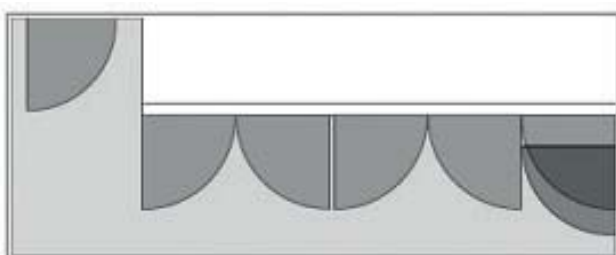

The ALUFLEX 80 solution:
วิธีการตอบใจท์ด้วย ALUFLEX 80:



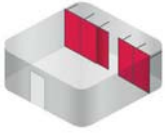

ROOM DIVIDER IN KITCHENS

TURNING KITCHEN & DINING AREAS INTO VISUAL PLEASURE

จัดแบ่งพื้นที่ในห้องครัวได้อย่างลงตัว

Eat, drink, celebrate:

Spacious areas for cooking and eating are the center of modern houses. Kitchen shelves behind ALUFLEX 80 sliding doors are the elegant way of structuring these spaces and setting optical highlights.

เพราะครัวคือศูนย์กลางของการปรุง กิน ดื่ม และสังสรรค์ การจัดการพื้นที่อย่างเป็นระบบแยกการใช้งานให้ลงตัว ทั้งพื้นที่จัดเก็บ ปรุงอาหาร และนั่งรับประทานอาหาร ถือเป็นฟังก์ชันจำเป็น บ้านเลื่อน ALUFLEX 80 พร้อมทำหน้าที่เป็นตัวช่วยในการจัดสรรพื้นที่แบ่งส่วนการใช้งานที่ดูสวยงามไว้หลังบานเลื่อน และปล่อยให้พื้นที่ส่วนหน้าเป็นพื้นที่แห่งการสังสรรค์





The standard solution:

วิธีการตอบโจทย์ทั่วไป:

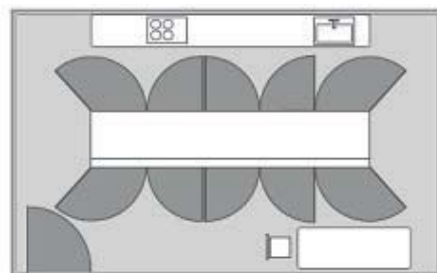

The ALUFLEX 80 solution:

วิธีการตอบโจทย์ด้วย ALUFLEX 80:

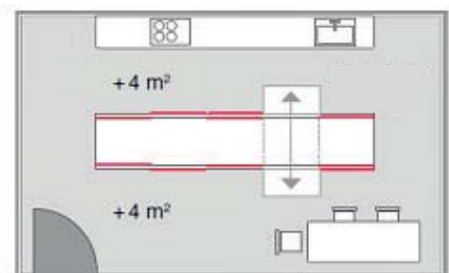

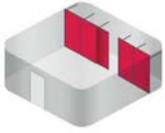

LIVING ROOM WALLS LIVING ROOMS FOR FAMILY ACTIVITY

ห้องนั่งเล่นสำหรับทุกคนในครอบครัว

Standard living rooms are dominated by the presence of the TV screen. But there are many other activities that can fill our precious free time: communicating with guests, enjoying music, reading, or playing with the children. A modern living room conceals the entertainment equipment behind a stylish ALUFLEX 80 sliding door system.

ห้องนั่งเล่นทั่วไปมักออกแบบให้ครอบคลุมพื้นที่ของการดูทีวีเป็นหลัก แต่แท้จริงห้องนั่งเล่นมีบทบาทมากกว่านั้น ทั้งการเป็นพื้นที่ศูนย์รวมของบ้าน ต้อนรับแขก สังสรรค์ อ่านหนังสือ เล่นเกม ฟังเพลง อุปกรณ์เพื่อความบันเทิงต่างๆ จึงถูกรวมไว้ในห้องนี้ และเพื่อให้ห้องนั่งเล่นเป็นระเบียบและน่าใช้งานอยู่เสมอ บานเลื่อน ALUFLEX 80 สามารถออกแบบเพื่อเป็นผนังสำหรับเก็บอุปกรณ์ต่างๆ ไว้เบื้องหลังอย่างเป็นระเบียบให้ห้องนั่งเล่นยังคงดูทันสมัยอยู่เสมอ





The standard solution:

วิธีการตบใจท์ทั่วไป:

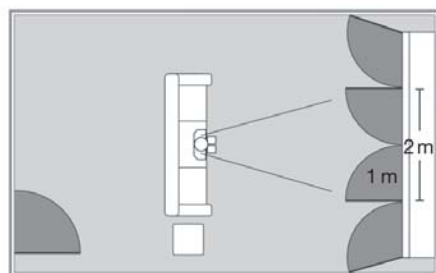

The ALUFLEX 80 solution:

วิธีการตบใจท์ด้วย ALUFLEX 80:

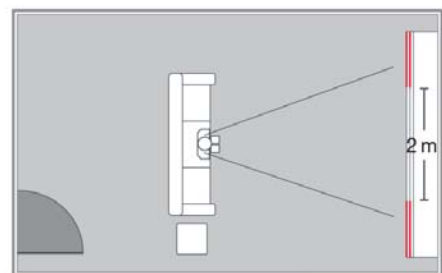



INTEGRATING BATHROOMS ROOM IN THE ROOM

การแบ่งพื้นที่ห้องน้ำในห้อง

ALUFLEX 80 creates separate areas that can be flexibly placed within the interior of rooms. The system divides spaces and can integrate bathrooms into existing areas.

ส่วนของห้องน้ำไม่ต้องถูกแบ่งแยกออกจากห้องด้วยผนังธรรมดาอีกต่อไป บ้านเลื่อน ALUFLEX 80 สามารถออกแบบพื้นที่ห้องน้ำให้มีผนังบานเลื่อนที่เป็นสไลด์เดียวกับการตกแต่งห้องโดยรวมได้อย่างลงตัว





The standard solution:

วิธีการตอบโจทยทั่วไป:

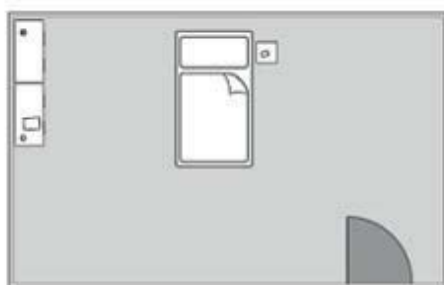

The ALUFLEX 80 solution:

วิธีการตอบโจทยด้วย ALUFLEX 80:





WALK IN CLOSETS SPACIOUS WARDROBES

การออกแบบพื้นที่เข้ามุม

One reason more to start the day with a smile: the walk-in closet realized with ALUFLEX 80 corner solution. Perfect comfort even in small spaces a dream come true with individual size and finish.

เริ่มต้นเช้าวันใหม่ด้วยความพร้อม กับ Walk In Closet ที่ออกแบบอย่างลงตัวแม้จะเป็นพื้นที่เข้ามุม บ้านเลื่อน ALUFLEX 80 ก็พร้อมจัดสรรพื้นที่เล็กให้กว้างอย่างเป็นส่วนตัวได้

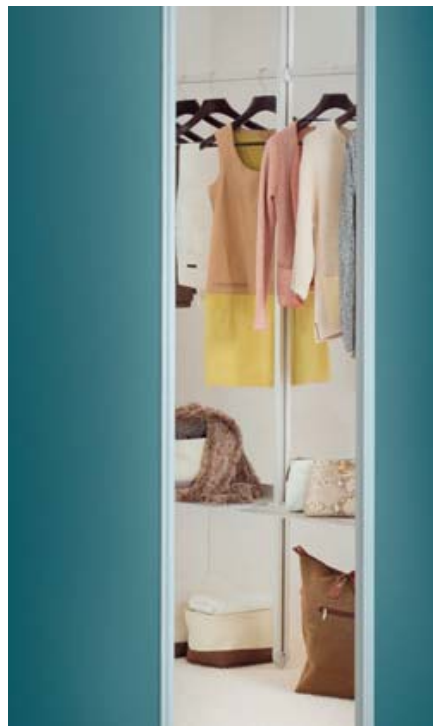
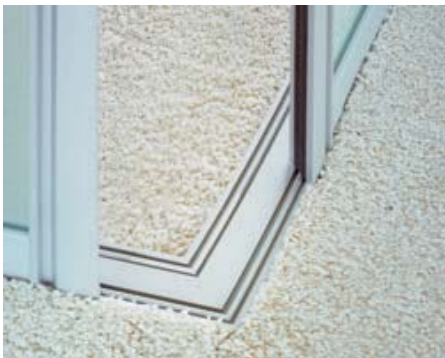



The standard solution:

วิธีการตอบใจท์ทั่วไป:

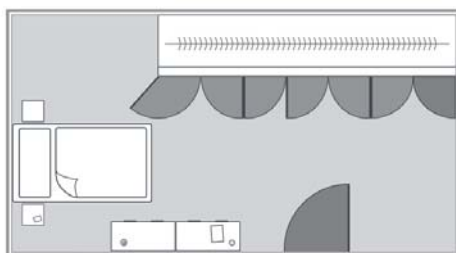

The ALUFLEX 80 solution:

วิธีการตอบใจท์ด้วย ALUFLEX 80:

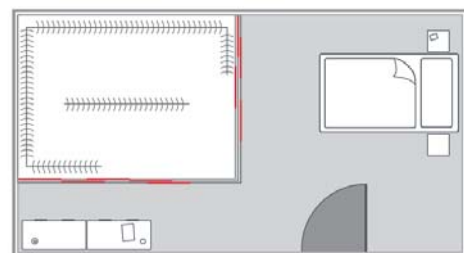



ALUFLEX 80

ระบบบานเลื่อน ALUFLEX 80



Quickly and easily plan, configure and order by using the TopCo configuration tool for ALUFLEX at www.hafelethailand.com

การติดตั้งเร็วและง่ายสำหรับ ALUFLEX สามารถเข้าไปดูได้ที่ www.hafelethailand.com



- Version: Aluminum frame for wooden or glass panels
- Internal height: 500–3,500 mm
- Door width: 500–2,500 mm
- Adjustment facility: -5/+6 mm on running gear
- Material: Frame and tracks aluminium, running gear steel galvanized with plastic roller
- Running gear: Bottom running, POM plastic roller with precision ball bearing, with anti-derailing spring and installation aid
- Installation: Aluminium frame and guide track for screw fixing, running track for recess mounting, glue fixing or screw fixing
- รูปแบบ: อะลูมิเนียมเฟรมสำหรับไม้หรือกระจก
- ความสูงภายใน: 500-3,500 มม.
- ประตูกว้าง: 500-2,500 มม.
- การปรับความสูง: -5/+6 มม. บนชุดลูกล้อ
- วัสดุ: รางและเฟรม: อะลูมิเนียม ชุดลูกล้อแกนเหล็ก
- ลูกล้อพลาสติก ชุดลูกล้อ: ลูกล้อล่าง พลาสติก POM พร้อมระบบลูกปืนและสปริง
- การติดตั้ง: อะลูมิเนียมเฟรมและรางโกดยึดด้วยสกรู, รางล่างติดตั้งโดยใช้กาว

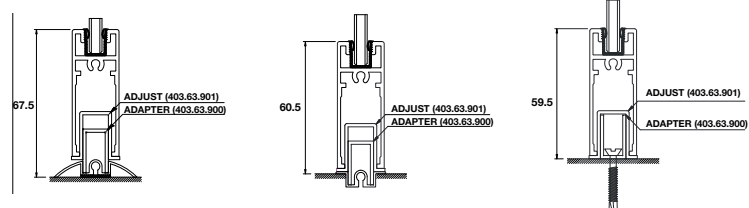
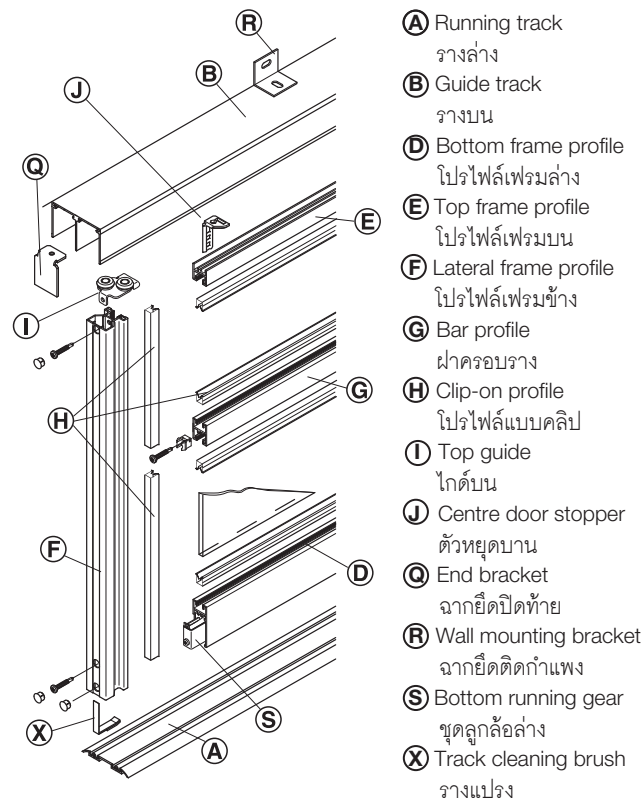



WOODFLEX 80

ระบบบานเลื่อน Woodflex 80



- Internal height: Max. 3,000 mm
- Door width: 500–1,500 mm
- Adjustment facility: –5/+6 mm on running gear (TS 20 drive)
- Version: Plastic coated ball bearing
- Material: Running gear: Steel, guide rollers: Plastic, axle: Steel
- Running gear: Bottom running, 1 roller
- Installation: Running track for adhesive fixing

- ความสูงภายใน: สูงสุด 3,000 มม.
- ความกว้างประตู: 500-1,500 มม.
- การปรับความสูง: -5/+6 มม. บนชุดลูกล้อ (TS 20 drive)
- รูปแบบ: ชุดลูกล้อระบบลูกปืนหุ้มพลาสติกสีขาว
- วัสดุ: ชุดลูกล้อเหล็ก, โถดล้อพลาสติก, แกนเหล็ก
- ชุดลูกล้อ: ชุดลูกล้อล่าง 1 ล้อ
- การติดตั้ง: รางล่างติดตั้งโดยใช้เทปกาว

		Cat. No. รหัสสินค้า
For 1 door สำหรับ 1 บานประตู		403.50.941

Packing: 1 set
บรรจุ: 1 ชุด

Note

Compatible with ALUFLEX system.

หมายเหตุ

ใช้งานร่วมกับระบบ ALUFLEX

Installation

การติดตั้ง

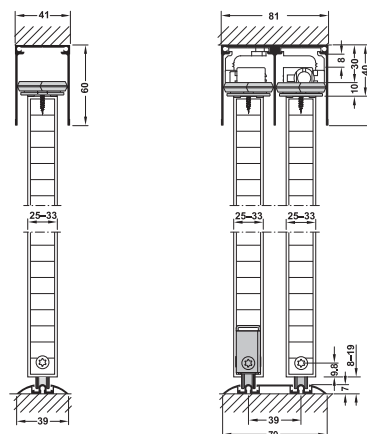



ALUFLEX SLOPED

ระบบบานเลื่อนลาดเอียง



- For space-saving use of under the stair spaces.
- Complete solutions that can be integrated for simple storage use and space-saving management for a maximal benefit.
- เพื่อการใช้งานที่สมบูร์นแบบสำหรับห้องนั่งเล่นได้บันได
- เหมาะสำหรับการใช้งานที่สมบูร์นแบบของการใช้งานพื้นที่ใต้บันไดที่พร้อมด้วยงานดีไซน์ที่สามารถออกแบบการจัดเก็บได้สะดวกต่อการใช้งานและจัดการพื้นที่ให้ได้ประโยชน์สูงสุด

Components of partial slopes

ส่วนประกอบสำหรับพื้นที่ลาดเอียง

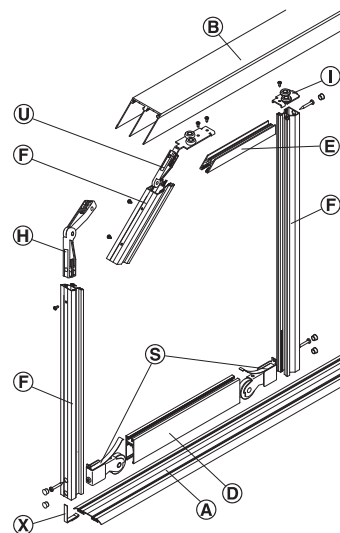

- Ⓐ Running track
รางล่าง
- Ⓑ Guide track
รางบน
- Ⓓ Bottom frame profile
โปรไฟล์เฟรมล่าง
- Ⓔ Top frame profile
โปรไฟล์เฟรมบน
- Ⓕ Lateral frame profile
เฟรมด้านข้าง
- Ⓖ Bottom running gear
ชุดลูกกลิ้งล่าง
- Ⓗ Angle piece
ตัวยึดมุม
- Ⓤ Guide for partial slope
รางกั้นแกว่ง

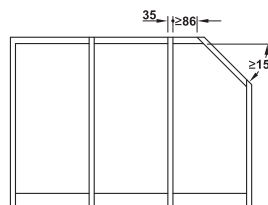

Aluminium frame profile for sloping ceilings

อะลูมิเนียมเฟรมโปรไฟล์ สำหรับเพดานลาดเอียง

		Material วัสดุ	Cat. No. รหัสสินค้า
Central guide for complete slope		Steel	403.50.995
Guide track, for complete slope		Aluminium	403.64.915

Packing: 1 set
บรรจุ: 1 ชุด



SILENT ALUFLEX

ระบบบานเลื่อน SILENT ALUFLEX



- Door height: Max. 3,000 mm
- Door width: 500–1,500 mm
- Adjustment facility: ± 3 mm on running gear
- Material: Running gear: Steel, guide rollers: Plastic, axle: Steel
- Running gear: Top running
- Installation: Suspension with flange clip (without tools)
- Version: Profile design No.10, 52, 52h, 51, 20, 20 h usable for wooden and glass panels

- ความสูงประตู: สูงสุด 3,000 มม.
- ความกว้างประตู: 500-1,500 มม.
- การปรับความสูง: ± 3 มม. บนชุดลูกล้อ
- วัสดุ: ชุดลูกล้อเหล็ก, ไกด์ล้อพลาสติก, แกนเหล็ก
- ชุดลูกล้อ: รางบน
- การติดตั้ง: แขวนกับคัลิปหนีบ (โดยไม่ต้องใช้เครื่องมือ)
- รูปแบบ: โพรไฟล์เบอร์ 10, 52, 52h, 51, 20, 20h สามารถติดตั้งบนไม้และกระจกได้

Note

Suitable for wooden and glass panels.
PETG and acrylic glass panels cannot be used due to the torsional stiffness of the material.

หมายเหตุ

สามารถติดตั้งกับไม้และกระจกได้
ไม่สามารถใช้งานร่วมกับแผงพลาสติกและกระจกอะคริลิกได้ เนื่องจากจะทำให้วัสดุเกิดความเสียหายได้

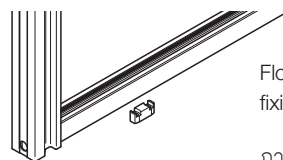

Floor guide or floor mount, screw fixing into the floor

การติดตั้งไทด์ล่างกับพื้น สามารถใช้สกรูในการติดตั้งได้

Please note that the door can be moved maximum until its width due to the floor guide.

บานสามารถเลื่อนได้มากที่สุด ขึ้นอยู่กับระยะร่องของรางล่างกับไทด์ล่าง



ALUFLEX FOLDING

ระบบบานพับม้วน ALUFLEX



- Door height: Max. 2,500 mm
- Door width: Max. 600 mm
- Adjustment facility: +/-3mm on running gear
- Material: Running gear: Stainless steel; precision ball bearing, nylon rollers, hinges: Stainless steel 304; pivot, hanger bodies, and bottom guides: Stainless steel 316
- Installation: Top running; concealed top track; bottom guide
- track embedded into the floor
- Version: Profile design No.50, usable for wooden and glass panels

- ความสูงประตู: สูงสุด 2,500 มม.
- ความกว้างประตู: 600 มม.
- การปรับความสูง: +/-3 มม. บนชุดลูกกลิ้ง
- วัสดุ: ชุดลูกกลิ้งสแตนเลสสตีลแบบระบบลูกปืน ลูกกลิ้งไนลอน, บานพับสแตนเลสสตีล 304, จุดหมุนและตัวกันแกว่งล่าง สแตนเลสสตีล 316
- ชุดลูกกลิ้ง: ชุดลูกกลิ้งล่าง 1 ล้อ, ลูกปืน
- การติดตั้ง: รางติดตั้งด้วยสลัก, รางล่างติดตั้งโดยใช้การ
- รูปแบบ: โพรไฟล์เบอร์ 50 สามารถใช้กับแผงไม้และแผงกระจกได้

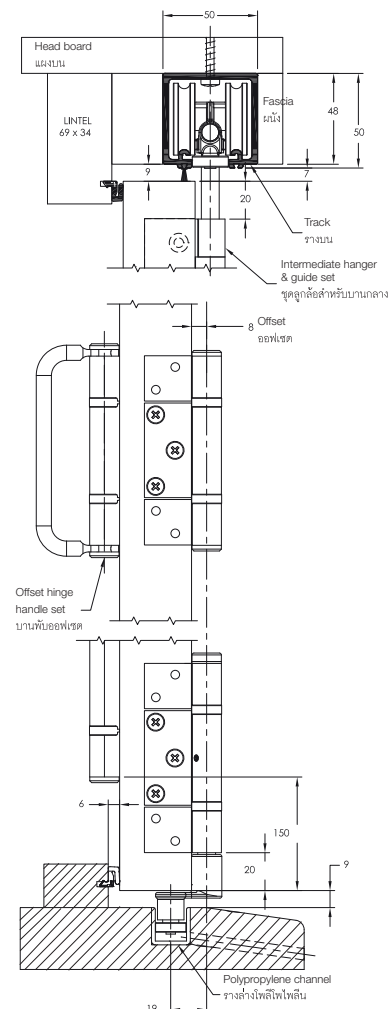

ALUFLEX BOTTOM RUNNING

อลูเฟ็กซ์ลูกล้อล่าง

Bottom running track, glued on
รางล่างแบบติดลอย

ALUFLEX BOTTOM RUNNING
SINGLE BOTTOM TRACK

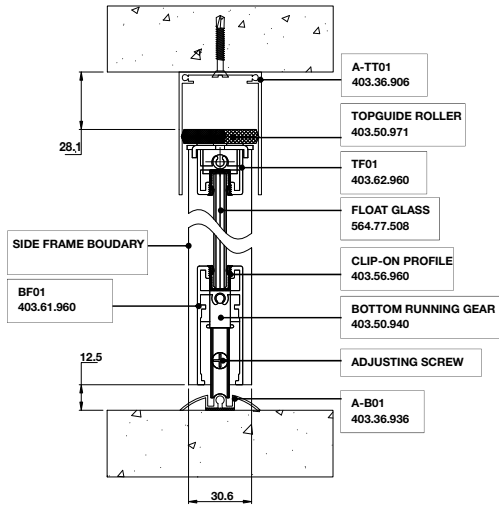

ALUFLEX BOTTOM RUNNING
DOUBLE BOTTOM TRACK

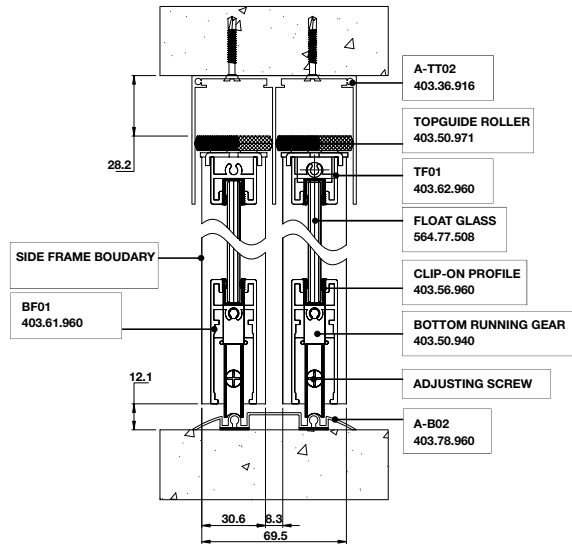

ALUFLEX BOTTOM RUNNING
TRIPLE BOTTOM TRACK

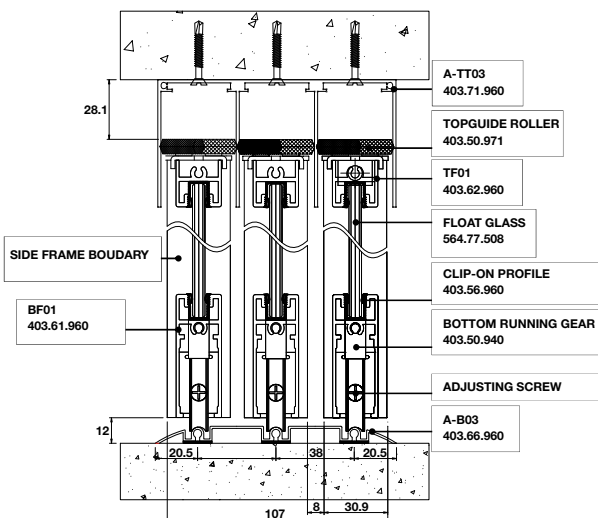

ALUFLEX BOTTOM RUNNING

อลูเฟล็กซ์ลูกล้อล่าง

Bottom running track, recess mounted
 รางล่างแบบฝังพื้น

ALUFLEX BOTTOM RUNNING
 RE-CELL SINGLE BOTTOM TRACK

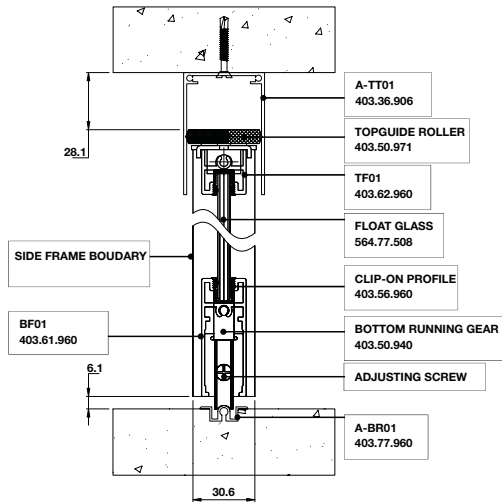

ALUFLEX BOTTOM RUNNING
 RE-CELL DOUBLE BOTTOM TRACK

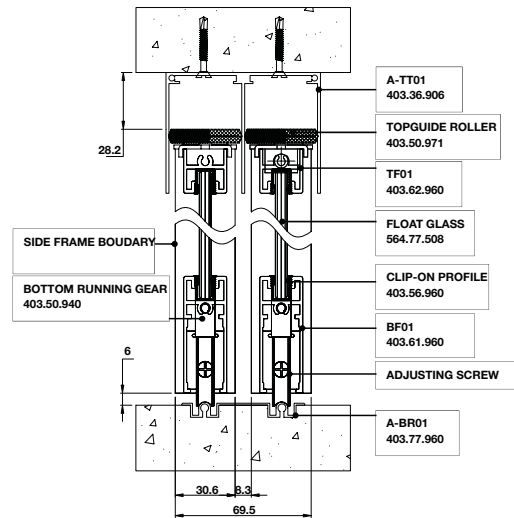

ALUFLEX BOTTOM RUNNING
 RE-CELL TRIPPLE BOTTOM TRACK

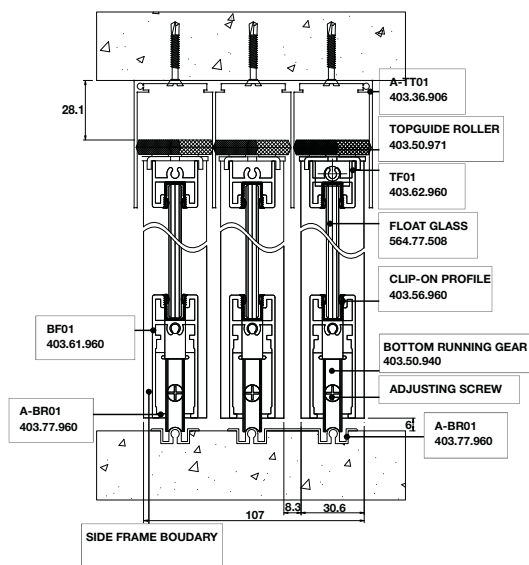

ALUFLEX TOP RUNNING

อลูเฟล็กซ์ลูกล้อบน

Top running track installation

การติดตั้งรางบนรูปแบบต่างๆ

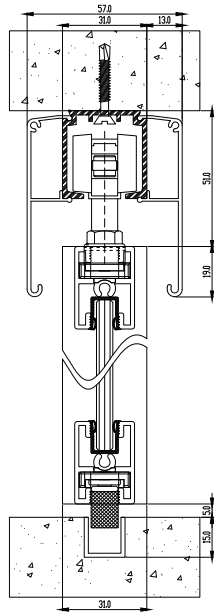

Twin side covers

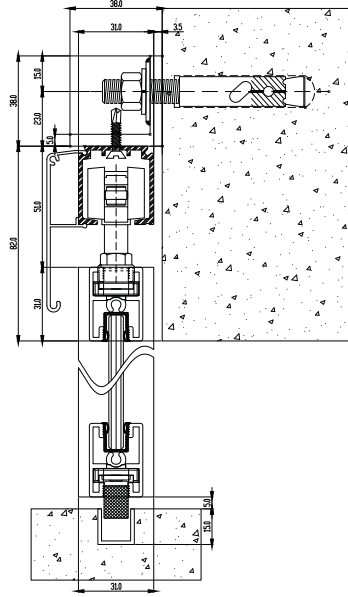

Single side cover onto the wall

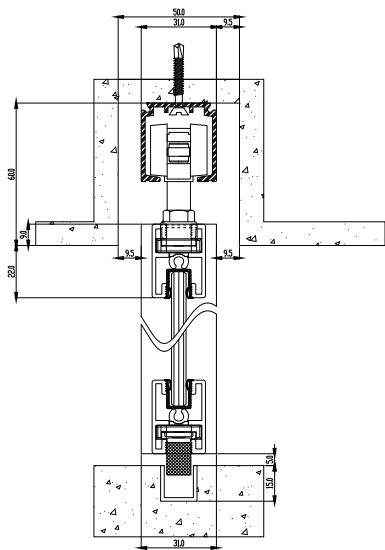

Hendren top track by ceiling design

ALUFLEX TOP RUNNING

อลูเฟล็กซ์ลูกล้อบน

Bottom guide installation

การติดตั้งไกด์ล่างรูปแบบต่างๆ

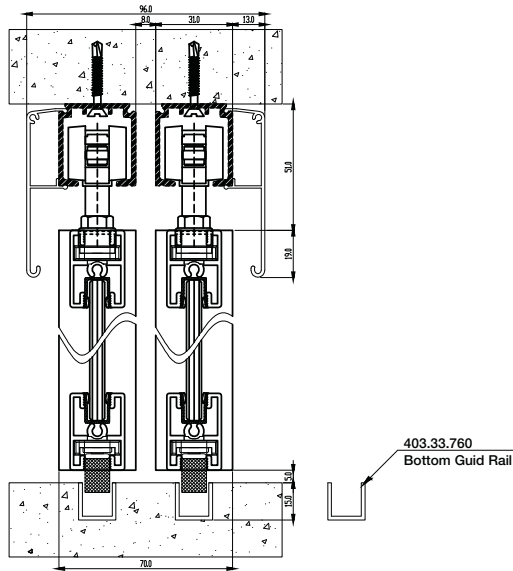

Standard bottom groove

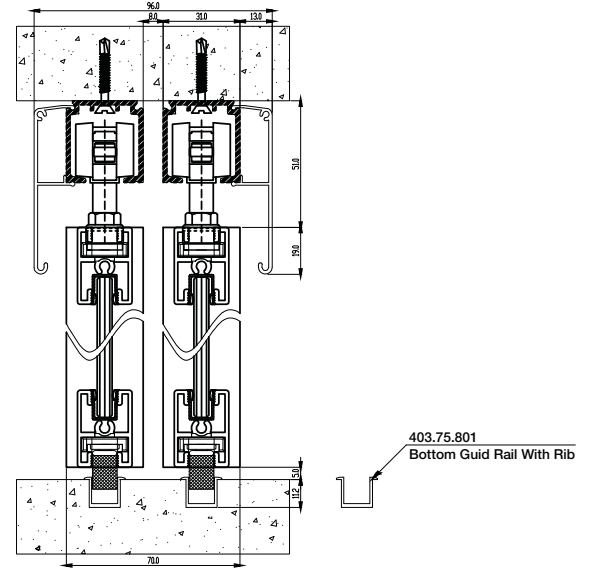

Special design bottom groove

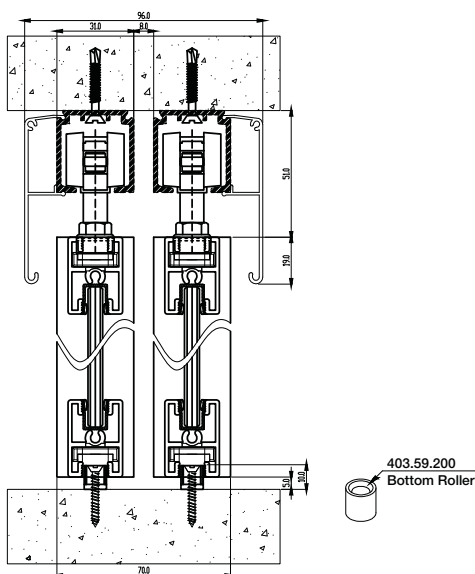

Bottom guide roller onto the floor

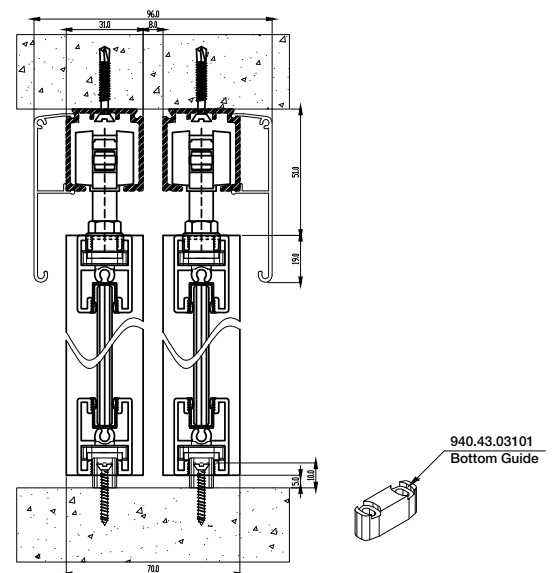

Bottom guide onto the floor

ALUFLEX FRAME TYPE

รูปแบบเฟรมอลูมิเนียม

Top track for bottom running

รางบนสำหรับลูกล้อล่าง

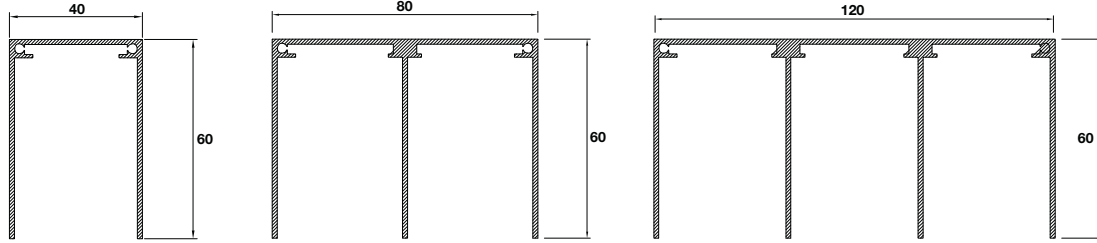

403.36.906

403.36.916

403.71.960

Top track + Clip for top running

รางบน + ฝาครอบราง

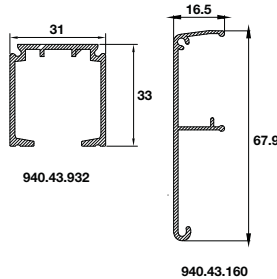

940.43.932

940.43.160

Bar profile, Top frame & Bottom frame for top running

บาร์, เฟรมบน, เฟรมล่างสำหรับลูกล้อบน

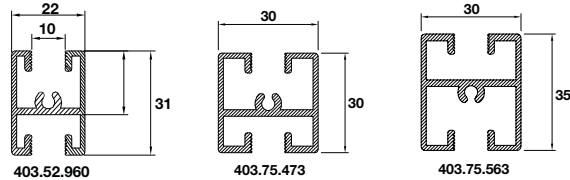

403.52.960

403.75.473

403.75.563

Top frame

*Only for Bottom Running

เฟรมบนสำหรับลูกล้อล่าง

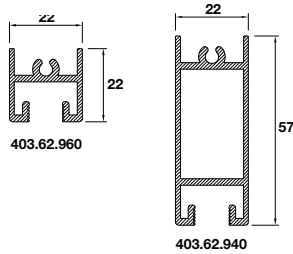

403.62.960

403.62.940

Bottom frame

*Only for Bottom Running

เฟรมล่างสำหรับลูกล้อล่าง

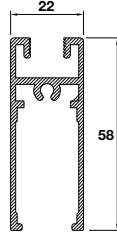

403.61.960

Fixed panel track

รางบานฟิกซ์

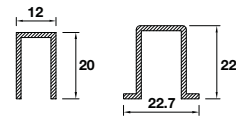

403.63.900

403.63.901

Guide rail for top running

รางล่างสำหรับลูกล้อบน

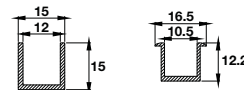

403.33.760

403.75.801

Bottom track

รางล่างแบบแปะและแบบฝังพื้น

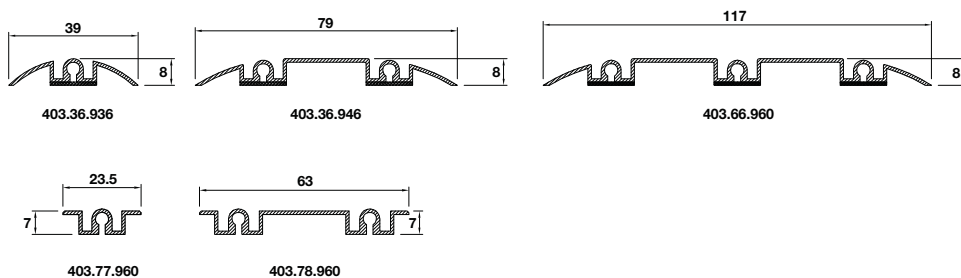

403.36.936

403.36.946

403.66.960

403.77.960

403.78.960

ALUFLEX FRAME TYPE

รูปแบบเฟรมอลูมิเนียม

Side frame
เฟรมข้าง

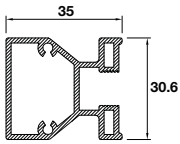

403.75.329
Standard handle side frame
35 x 30.6 mm

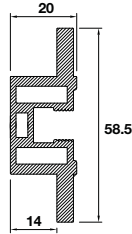

403.62.943
Tiny side frame handle
21 x 31 mm

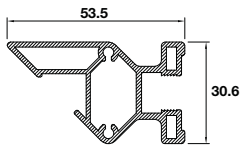

403.62.942
Angle side frame
53.5 x 30.6 mm

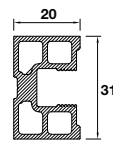

403.75.599
Tiny side frame
20 x 31 mm

403.75.598

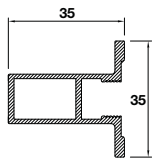

403.62.941
Double handle side frame
35 x 35 mm

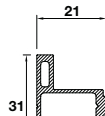

403.75.598
Tiny side frame handle
21 x 31 mm

403.75.598

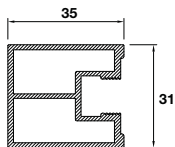

403.62.942
Side frame
35 x 31mm

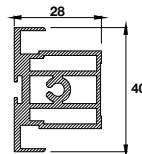

403.75.565
Double glass side/Bottom frame
28 x 40 mm

*Only for Top Running

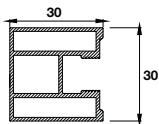

403.75.362
Side frame
30 x 30 mm

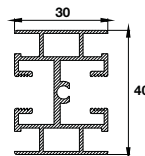

403.75.362
Twin glass middle bar/Top frame
30 x 30 mm

*Only for Top Running





Glass for ALUFLEX

กระจกสำหรับบานอลูเฟล็กซ์

Choosing the perfect suiting glass is important in determining the style of use as well as the atmosphere of the room. ALUFLEX case-ments can be used with material thicknesses from 6–8 mm, which can be chosen according to the type of application.

การเลือกใช้กระจกมีความสำคัญในการกำหนดรูปแบบและความสวยงามในการใช้งานบาน ALUFLEX สามารถใช้กับวัสดุที่มีความหนาตั้งแต่ 6 - 8 มม. โดยสามารถเลือกใช้ได้ตามประเภทของการใช้งาน



Clear glass*
กระจกใส*



Color glass
กระจกสี



Mirror
กระจกเงา



Laminated glass
กระจกลามิเนต



Fabric glass
กระจกสายผ้า



Pattern glass
กระจกลวดลาย



Frosted glass
กระจกฝ้า



ALUSION

ALUSION Aluminium framed door program

ระบบหน้าบานเฟออร์นิเจอร์สำเร็จรูป ALUSION

ALUSION, Häfele's latest Aluminium framed door program offers innovative solutions for a wide variety of applications. As always, our extensive selection of profiles and inserts help you to create a smooth and clean line for today's modern kitchen.

Alusion อีกหนึ่งความภูมิใจล่าสุดที่เฮเฟเล้นำเสนอกกรอบบานอะลูมิเนียมสำเร็จรูป เหมาะสำหรับการใช้งานที่หลากหลาย และความไม่จำกัดของการเลือกรูปแบบ โปรไฟล์ และอุปกรณ์เสริมต่างๆช่วยให้คุณออกแบบขอบบานที่ราบรื่นและเรียบง่ายสำหรับห้องครัวที่ทันสมัยของวันนี้

Follow the simple step by step process to create your door, exact to your specifications:

1. Select one of two different door types to hinge door or lift-up flap door
2. Select one of five different profile types
3. Select your door size and configuration
4. Select the type of glass insert material
5. Select hinges and specific hinge positions
6. Select handle and specific handle positions
7. Select the number of doors required for your project

เพียงขั้นตอนง่ายๆไม่กี่ขั้นตอน คุณก็สามารถออกแบบกรอบบานตามที่คุณต้องการได้

1. เลือกลักษณะการใช้งานของกรอบที่คุณต้องการ แบบบานเปิด หรือ บานยก
2. เลือกรูปแบบโปรไฟล์ของกรอบอะลูมิเนียมที่ต้องการ
3. กำหนดขนาดและรูปแบบของอุปกรณ์ที่เข้าร่วม
4. เลือกชนิดของกระจก
5. เลือกขนาดบานพับและกำหนดชนิดของบานพับ
6. เลือกมือจับและกำหนดตำแหน่งมือจับ
7. เลือกจำนวนของกรอบบานตามที่คุณต้องการ

Order reference

Doors can be supplied ready for installation.

All doors are quoted and supplied with all associated hardware by the selected door type.

ข้อแนะนำในการสั่งซื้อ

กรอบบานอะลูมิเนียมจะสำเร็จพร้อมติดตั้งกรอบบานอะลูมิเนียมทุกกรอบบานจะมีอุปกรณ์ครบชุดตามกำหนดของประเภทประตูที่เลือก

Made-to-measure products and services

สินค้าและบริการแบบตามขนาด

topCo CUSTOMISED
ALREADY FROM A SINGLE ITEM

The **topCo** service makes it possible for you to order conveniently ready-made components for immediate installation in furniture and equipment – even front the quantity of one. Made-to-measure aluminium frame doors, for example.

การบริการ **topCo** ทำให้คุณสะดวกสบายในการสั่งซื้ออุปกรณ์สำเร็จรูป พร้อมติดตั้งเข้ากับเฟอร์นิเจอร์ได้ทันที และใช้อุปกรณ์ที่รวมเป็นชิ้นเดียว ตัวอย่างเช่น กรอบเฟรมหน้าบานอะลูมิเนียมแบบตามขนาด



ALUSION

รูปแบบ Profile และมีข้อจับแบบต่างๆ

Profile

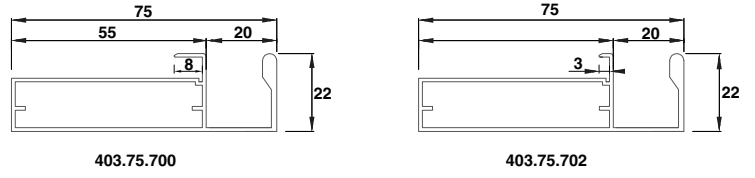
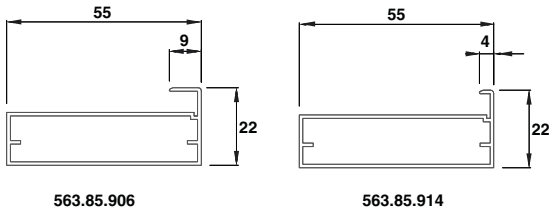

Bar profile

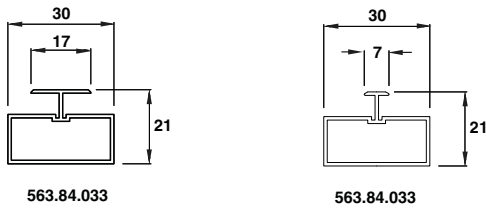

Profile narrow type

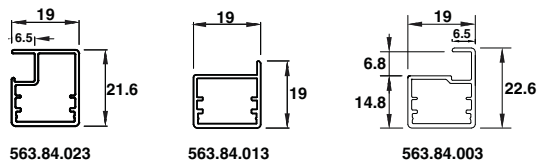

Bar profile

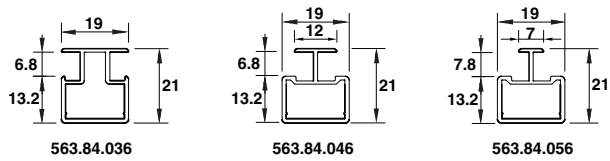

Profile

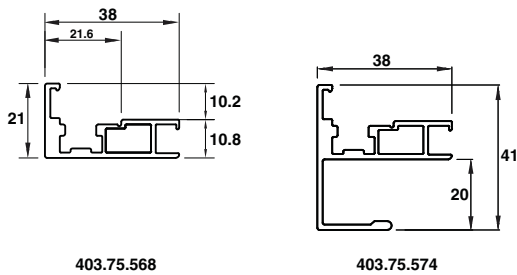

Clip

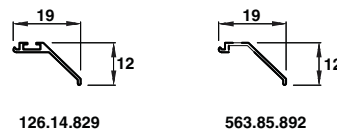

Handle profile

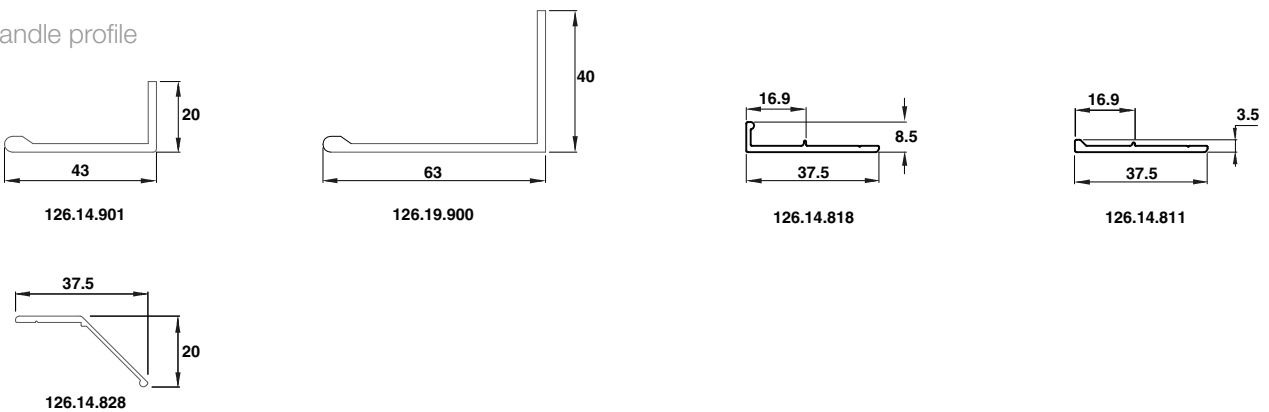

ALUSION

วิธีการติดตั้ง

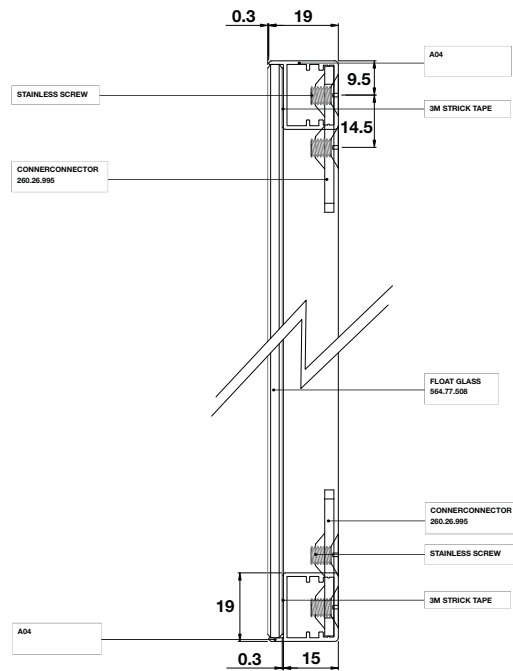
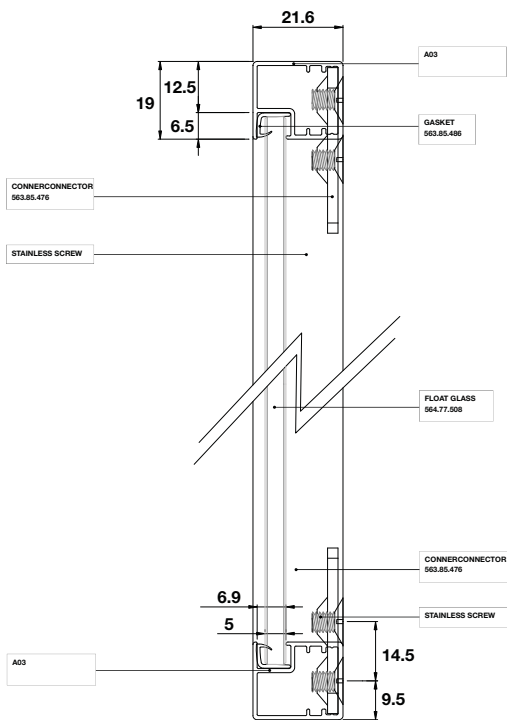
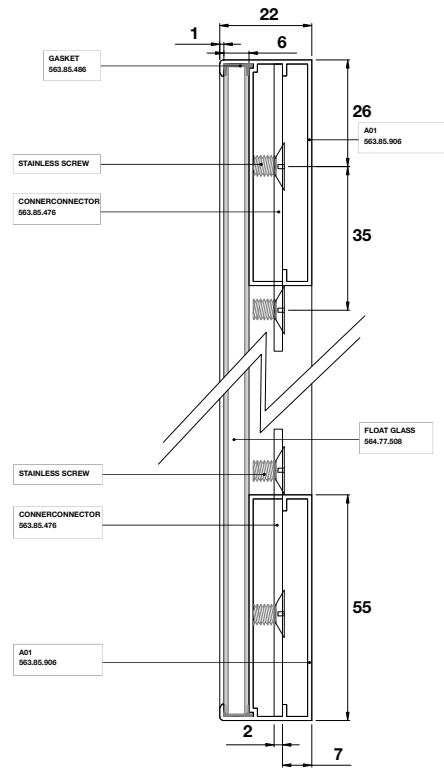
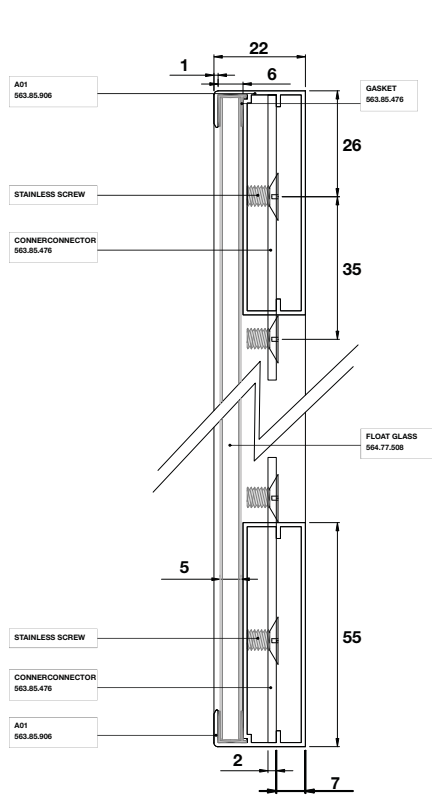

ALUSION

วิธีการติดตั้ง

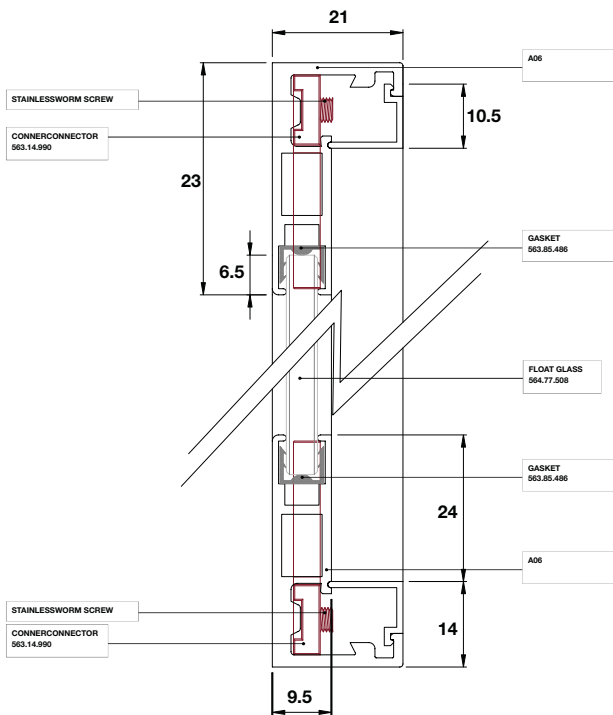
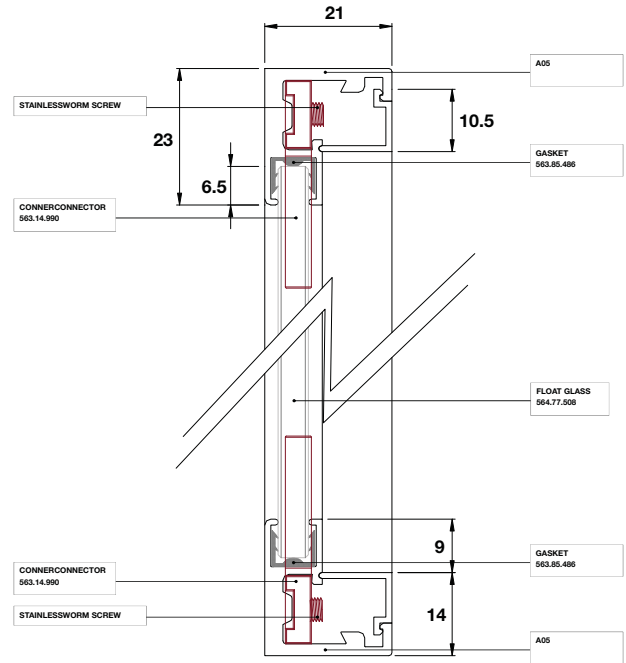
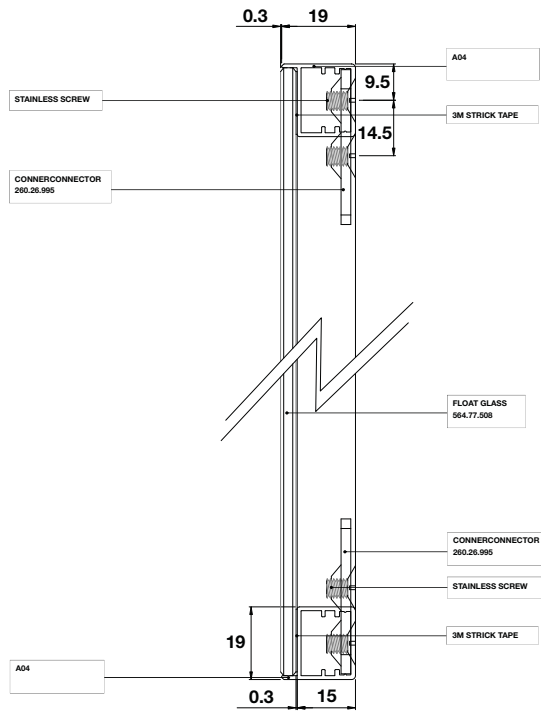

HINGED DOOR

บานเปิด

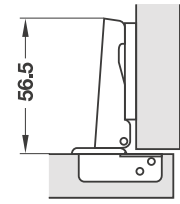

Full overlay
แบบทับขอบ

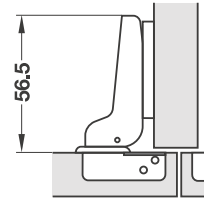

Half overlay
แบบกลางขอบ

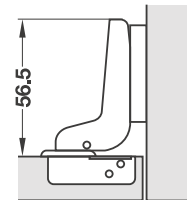

Inset
แบบในขอบ



Optional: Door damping system for mounting in drilled holes

อุปกรณ์เสริม: อุปกรณ์ปิดนุ่มนวล แบบตอกติดที่ลิ้น

- An appropriate quantity of hinges will be included by the door height
- Select the position of the hinges
- Please order handles separately
- Select the position of the handle for the glass drilling
- จำนวนของบานพับขึ้นอยู่กับขนาดของหน้าบาน
- กรุณาระบุตำแหน่งบานพับ
- กรุณาสั่งมือจับแยกต่างหาก
- กรุณาระบุตำแหน่งของมือจับ เพื่อเจาะกระจก

METALLAMAT A Concealed hinge, opening angle 110°

บานพับ METALLAMAT A มุมเปิด 110 องศา



- Material: Steel cup and hinge arm
- Finish: Nickel plated
- For door thickness: 16–22 mm
- Fixing door to carcass: Slide-on system
- Adjusting facility: 3-dimensional (with appropriate mounting plate)
- Version: With automatic closing spring

Cup dimension
ขนาดถ้วยบานพับ

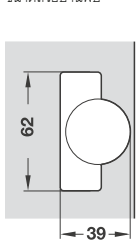

Drilling dimension for cup fixing
ขนาดรูเจาะสำหรับถ้วยบานพับ

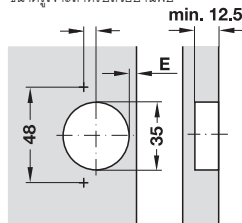

- วัสดุ: ถ้วยบานพับและแขนบานพับเป็นเหล็ก
- สี: นิกเกิล
- สำหรับประตูหนา: 16–22 มม.
- ติดตั้งหน้าบานเข้ากับตู้: ระบบสไลด์
- การปรับ: ปรับแบบ 3 ทิศทาง (พร้อมฐานรองบานพับที่เหมาะสม)
- รูปแบบ: ปิดอัตโนมัติด้วยสปริง

Full overlay mounting

ติดตั้งแบบทับขอบ

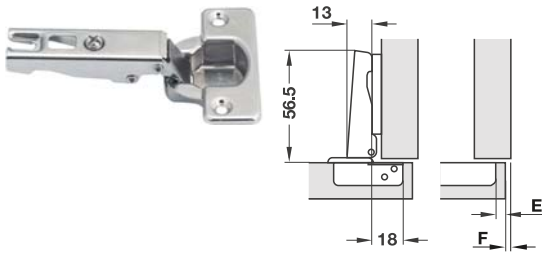

13	14	15	16	17	18	19	20	21	22	23	
						3	4	5	6	7	2
				3	4	5	6	7			4
		3	4	5	6	7					6
3	4	5	6	7							8

Distance to cup E mm ระยะถ้วยบานพับถึงขอบประตู E มม.	Mounting plate distance mm ขนาดฐานรองบานพับ มม.
---	--

Fixing version ติดตั้งแบบ	Cat. No. รหัสสินค้า
Screw fixing ติดตั้งด้วยสกรู	316.30.500

Packing: 1 pc.
ขนาดบรรจุ: 1 ชิ้น

Half overlay mounting

ติดตั้งแบบกลางขอบ

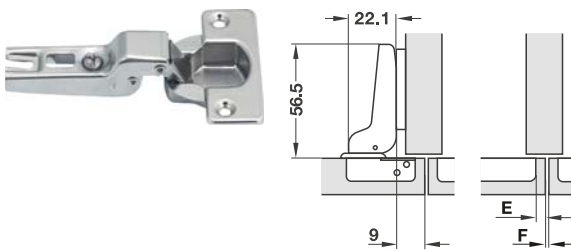

4	5	6	7	8	9	10	11	12	13	14	
						3	4	5	6	7	2
				3	4	5	6	7			4
		3	4	5	6	7					6
3	4	5	6	7							8

Distance to cup E mm ระยะถ้วยบานพับถึงขอบประตู E มม.	Mounting plate distance mm ขนาดฐานรองบานพับ มม.
---	--

Fixing version ติดตั้งแบบ	Cat. No. รหัสสินค้า
Screw fixing ติดตั้งด้วยสกรู	316.30.501

Packing: 1 pc.
ขนาดบรรจุ: 1 ชิ้น

Inset mounting

ติดตั้งแบบในขอบ

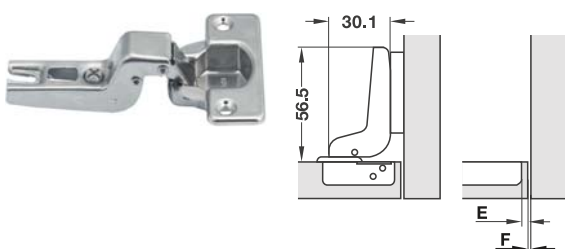

-4	-3	-2	-1			
		3	4	6		
		3	4	5	6	8

Distance to cup E mm ระยะถ้วยบานพับถึงขอบประตู E มม.	Mounting plate distance mm ขนาดฐานรองบานพับ มม.
---	--

Fixing version ติดตั้งแบบ	Cat. No. รหัสสินค้า
Screw fixing ติดตั้งด้วยสกรู	316.30.502

Packing: 1 pc.
ขนาดบรรจุ: 1 ชิ้น

METALLAMAT A Cruciform mounting plate

ที่รองบานพับแบบปีก METALLAMAT A

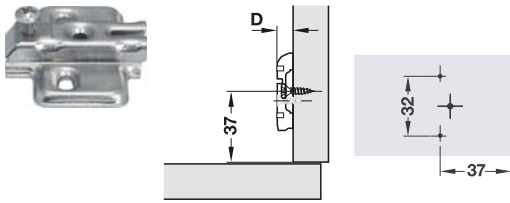

Choice of mounting plate

The different distance heights of the mounting plates allow adjustments to be made to the door overlay. The distance is determined by the mounting plate thickness. The starting point for determining the required distance is the desired type of mounting with a defined door overlay.

Standard mounting plate D = 6 mm

ตัวเลือกสำหรับการเลือกใช้ฐานรองบานพับ

การเลือกใช้ฐานรองบานพับระยะความสูงที่ต่างกันของฐานรองบานพับจะสัมพันธ์กับการทับของหน้าบาน โดยระยะความสูงจะถูกกำหนดโดยสามารถในการทับขอบบานที่ต้องการขึ้นอยู่กับเลือกใช้ฐานรองบานพับที่มีความสูงต่างกัน โดยปกติจะใช้มาตรฐาน D=6 มม.

- Material: Steel
- Finish: Nickel plated
- Installation: For screwing in 32 mm series drilled holes, height adjustment via longitudinal slot, for chipboard screws

- วัสดุ: เหล็ก
- สี: นิกเกิล
- การติดตั้ง: ติดตั้งโดยใช้ระบบเจาะ 32 มม. ปรับสูงต่ำด้วยการปรับที่รูสลิตติดตั้งด้วยสกรูชิพบอร์ด

4	5	6	7	8	9	10	11	12	13	14	
						3	4	5	6	7	2
					3	4	5	6	7		4
		3	4	5	6	7					6
3	4	5	6	7							8
Distance to cup E mm ระยะถ้วยบานพับถึงขอบประตู E มม.							Mounting plate distance mm ขนาดฐานรองบานพับ มม.				

Distance D mm ระยะห่าง D มม.	Cat. No. รหัสสินค้า
2	316.51.502
4	316.51.504
6	316.51.506
8	316.51.508

METALLAMAT A Cover cap

ฝาปิด METALLAMAT A



- Material: Steel
- Finish: Nickel plated
- วัสดุ: เหล็ก
- สี: นิกเกิล

Version รูปแบบ	Cat. No. รหัสสินค้า
With Häfele logo พร้อมโลโก้เฮเฟล	316.30.502

Packing: 1 pc.
ขนาดบรรจุ: 1 ชิ้น

SMOVE Door damping system for mounting in drilled hole

อุปกรณ์ดูดซับแรงกระแทก SMOVE สำหรับติดตั้งแบบเจาะฝัง

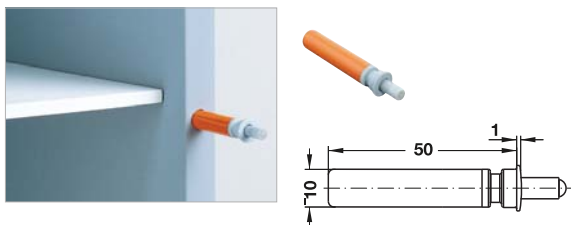

- Material: Plastic
- วัสดุ: พลาสติก

Finish สี	Cat. No. รหัสสินค้า
Gray สีเทา	316.30.502

Packing: 1 pc.
ขนาดบรรจุ: 1 ชิ้น

Installation information

Insert SMOVE into side panel of furniture opposite the hinge side. Performance is optimized by its central position in the furniture panel. It is recommended for doors from 450–600 mm width. For door above a height of 1,600 mm or doors with aluminium or wooden frames it may be required to use 2 SMOVES which have to be inserted into top or bottom side panel of the furniture.

ข้อแนะนำในการติดตั้ง

ติดตั้งอุปกรณ์ดูดซับแรงกระแทกที่แผงข้างตู้เฟอร์นิเจอร์ซึ่งอยู่ตรงข้ามกับฝั่งบานพับ อุปกรณ์นี้มีประสิทธิภาพสูงสุดหากติดตั้งที่บริเวณจุดกึ่งกลางของเฟอร์นิเจอร์ อุปกรณ์นี้เหมาะสำหรับประตูกว้าง 450-600 มม. สำหรับประตูที่มีความสูงมากกว่า 1,600 มม. ประตูโคโรอะลูมิเนียมหรือไม้ อาจต้องใช้อุปกรณ์ดูดซับแรงกระแทก 2 ชิ้น ติดตั้งที่บริเวณแผงข้างตู้ที่ตำแหน่งบนและล่างของตู้เฟอร์นิเจอร์

METALLAMAT 5000 SM 95, opening angle 95°

บานพับ METALLAMAT 5000 SM 95 มุมเปิด 95 องศา



- Integrated soft closing mechanism
- High corrosion resistance 48 hours neutral salt spray test according to DIN ISO 9227
- Suitable for thick door panels and frames
- พร้อมด้วยอุปกรณ์ปิดแบบนุ่มนวล
- สามารถทนการกัดกร่อนได้ถึง 48 ชั่วโมง โดยใช้การทดสอบแบบพ่นเกลือตามมาตรฐาน DIN ISO 9227
- เหมาะสำหรับแผงประตูและเฟรมหนา



- Material: Steel cup and hinge arm
- Drilling depth: Hinge cup 14 mm
- Fixing door to carcass: Clip-on system
- Fixing door to carcass: Screw fixing
- Adjustment facility: 3-dimensional ± 2 mm (with appropriate mounting plate)
- For door thickness: 18–30 mm for full overlay and half overlay, 18–25 mm for inset
- With automatic closing spring
- For narrow aluminium frame doors
- An integrated soft-closing mechanism
- High corrosion resistance 48 hours neutral salt spray test according to DIN ISO 9227
- Cup fixing: Screw fixing
- วัสดุ: ถ้วยบานพับและแขนบานพับเหล็ก
- ระยะเจาะลึก: ระยะเจาะถ้วย 14 มม.
- การติดตั้งหน้าบานเข้ากับตู้: ติดตั้งด้วยระบบคลิป
- การปรับ: แบบที 3 ทิศทาง ± 2 มม. (โดยฐานรองบานพับที่เหมาะสม)
- สำหรับหน้าบานหนา 18 - 30 มม. สำหรับแบบทับขอบและแบบกลางขอบ และ 18-25 มม. สำหรับแบบในขอบ
- พร้อมระบบปิดอัตโนมัติแบบสปริง
- สำหรับประตูเฟรมอะลูมิเนียมแบบแคบ
- พร้อมด้วยระบบปิดแบบนุ่มนวล
- ความต้านทานการกัดกร่อนสูง ผ่านการทดสอบแบบพ่นเกลือถึง 48 ชม. ตามมาตรฐาน DIN ISO 9227
- การติดตั้งถ้วยบานพับ ติดตั้งด้วยสลัก

Cup dimensions

ขนาดถ้วยบานพับ

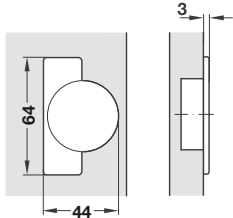

Drilling pattern

ระยะเจาะ

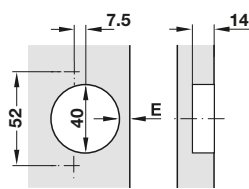

Full overlay mounting

ติดตั้งแบบทับขอบ

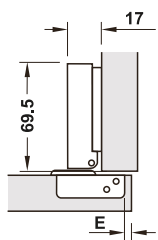

Door overlay mm

ระยะวางทับแผงข้าง มม.

	17	18	19	20	21	22	23	24	25	SM
					3	4	5	6	7	0
			3	4	5	6	7			2
	3	4	5	6	7					4

Frame width E mm

ระยะถ้วยบานพับถึงขอบประตู E มม.

Mounting plate height mm

ขนาดฐานรองบานพับ มม.

- Hinge arm: Straight
- แขนบานพับ: ตรง

Cup fixing การติดตั้งถ้วยบานพับ	Finish สี	Cat. No. รหัสสินค้า
Screw fixing ติดตั้งด้วยสลัก	Nickel plated สีนิกเกิล	308.03.000
	Nickel plated black สีนิกเกิลดำเงา	308.03.003

Packing: 1 pc.

ขนาดบรรจุ: 1 ชิ้น

Half overlay mounting

ติดตั้งแบบกลางขอบ

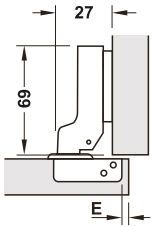

Door overlay mm

ระยะวางทับแผงข้าง มม.



	7	8	9	10	11	12	13	14	15	SM
					3	4	5	6	7	0
			3	4	5	6	7			2
	3	4	5	6	7					4

Frame width E mm

ระยะถึยบานพับถึงขอบประตู E มม.

Mounting plate height mm

ขนาดฐานรองบานพับ มม.

- Hinge arm: Crank
- แขนบานพับ: แบบโค้ง

Cup fixing การติดตั้งด้วยบานพับ	Finish สี	Cat. No. รหัสสินค้า
Screw fixing ติดตั้งด้วยสกรู	Nickel plated สีนิกเกิล	308.03.001
	Nickel plated black สีนิกเกิลดำเงา	308.03.004

Packing: 1 pc.

ขนาดบรรจุ: 1 ชิ้น

Inset mounting

ติดตั้งแบบในขอบ

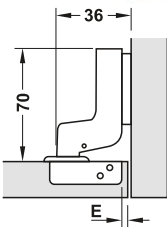

Door overlay mm

ระยะวางทับแผงข้าง มม.



	-7	-6	-5	-4	-3	-2	-1	0	1	SM
					3	4	5	6	7	0
			3	4	5	6	7			2
	3	4	5	6	7					4

Frame width E mm

ระยะถึยบานพับถึงขอบประตู E มม.

Mounting plate height mm

ขนาดฐานรองบานพับ มม.

- Hinge arm: High crank
- แขนบานพับ: แบบโค้งสูง

Cup fixing การติดตั้งด้วยบานพับ	Finish สี	Cat. No. รหัสสินค้า
Screw fixing ติดตั้งด้วยสกรู	Nickel plated สีนิกเกิล	308.03.002
	Nickel plated black สีนิกเกิลดำเงา	308.03.005

Packing: 1 pc.

ขนาดบรรจุ: 1 ชิ้น

GAS FILLED LID STAY with soft-close mechanism

อุปกรณ์บานยกพร้อมระบบเปิดปิดแบบนุ่มนวล



For all profile types

เหมาะกับทุกโปรไฟล์

Häfele's special parts to support lift-up flap doors - an appropriate quantity of hinges will be included in accordance with the door width.

ด้วยอุปกรณ์ยกหน้าบานของเฮเฟลและจำนวนบานพับที่เหมาะสมกับความกว้างของหน้าบาน



Order reference

Please order handles seperately.

Select the handles position for the glass drilling. (Profile type 1 + 2)

ข้อแนะนำในการสั่งซื้อ

กรุณาสั่งมือจับแยกต่างหาก

กรุณาระบุตำแหน่งของมือจับ (โปรไฟล์แบบที่ 1 + 2)

Pneumatic support

อุปกรณ์เปิดระบบนิวเมติก



Note

For all profile types

หมายเหตุ

เหมาะกับทุกโปรไฟล์

Force N แรงนิวตัน	Cat. No. รหัสสินค้า
60	373.82.001
80	373.82.002
100	373.82.003
120	373.82.004
150	373.82.005

Packing: 1 pc.
ขนาดบรรจุ: 1 ชิ้น

Lid stays with adjustable breaking effect

บานเปิดขึ้น พร้อมตัวปรับระดับการเบรค



Note

For profile frame 55 mm

หมายเหตุ

สำหรับโปรไฟล์เฟรม 55 มม.

- Area of application: For wooden flaps and flaps with aluminium frame, also suitable as flap stay
- Opening angle: 90°
- Material: Zinc alloy lid, steel mounting bracket
- Finish: Nickel plated
- Version: With self-closing function
- Mounting: For left and right hand use
- ลักษณะการใช้งาน: สำหรับบานเปิดขึ้นไม้และบานเปิดขึ้นโครงอะลูมิเนียมและเหมาะกับการใช้เป็นบานพับข้อศอกสำหรับบานเปิดลงด้วย
- มุมเปิด: 90°
- วัสดุ: ขาบานพับซิงค์อัลลอยด์, แบนยึดบานเหล็ก
- สี: นิกเกิล
- รูปแบบ: ระบบควบคุมการปิดอัตโนมัติ
- ตำแหน่งติดตั้ง: ทั้งซ้ายและขวา

Edge distance mm ระยะห่างจากขอบ มม.	Cat. No. รหัสสินค้า
37	373.66.612

Packing: 1 pc.
ขนาดบรรจุ: 1 ชิ้น

FREE 3677 COMPLETE SET for one-piece flaps

ชุดอุปกรณ์ Free 3677 สำหรับบานเปิดบานเดียว



Note

For profile type 1 + 2

หมายเหตุ
สำหรับโปรไฟล์แบบที่ 1 + 2

Adjustment facility

การปรับการใช้งาน

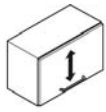

Height adjustment $\pm 1/-1.5$
ปรับสูงต่ำ $\pm 1/-1.5$

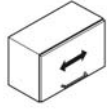

Side adjustment $\pm 1/-1.5$
ปรับในแนวระนาบ $\pm 1/-1.5$

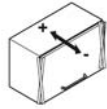

Tilt adjustment
ปรับในแนวตั้ง



Holding power adjustment
ปรับน้ำหนักในการเปิด

Sample measurement table for max. flap weight

ตารางหน่วยวัดตัวอย่าง สำหรับน้ำหนักสูงสุดของบาน

Model รุ่น	A	B	C	D	E	F
Flap height mm ความสูงบาน มม.	Flap weight kg น้ำหนักบาน กก.					
0-250	2.4-4.0	4.6-8.2	7.0-12.0	9.4-16.4	-	-
251-400	1.5-2.5	3.0-5.0	4.4-7.6	5.9-10.2	8.7-14.1	-
401-500	-	2.3-4.1	3.5-6.1	4.7-8.2	7.0-11.3	10.4-14.4
501-600	-	-	-	3.9-6.8	5.8-9.4	8.6-12.0
601-700	-	-	-	3.3-5.8	5.0-8.1	7.4-10.2

- Area of application: For wooden flaps and flaps with aluminium frame
- Opening angle: 90° or 100°
- Material: Steel fitting, plastic cover cap
- Finish: Fitting nickel plated, cover cap grey, RAL 9006
- Installation: Fitting for screw fixing, flap without tools (clip system) onto pre-mounted mounting bracket
- Features: Hinges not required, flap locks in any position, with soft close function
- ลักษณะการใช้งาน: ติดตั้งเพลาที่ยึดเข้ากับโครงอะลูมิเนียม
- มุมเปิด: 90° หรือ 100°
- วัสดุ: อุปกรณ์เหล็ก, ฝาปิดพลาสติก
- สี: อุปกรณ์สีนิกเกิล
- การติดตั้ง: อุปกรณ์ติดตั้งด้วยสกรูหน้าบานไม่ต้องใช้เครื่องมือ (ระบบคลิปหนีบ) ติดตั้งอิสระกับแป้นยึดบานไม่ต้องใช้บานพับ
- คุณสมบัติ: ไม่จำเป็นต้องใช้บานพับล็อคตำแหน่งหน้าบานได้ทุกจุด พร้อมระบบปิดแบบนุ่มนวล

Model รุ่น	Opening angle 90° มุมเปิด 90 องศา	Opening angle 100° มุมเปิด 100 องศา
A	372.91.521	372.91.511
B	372.91.522	372.91.512
C	372.91.523	372.91.513
D	372.91.524	372.91.514
E	372.91.525	372.91.515
F	372.91.526	372.91.516

Packing: 1 pc.
ขนาดบรรจุ: 1 ชิ้น

EFL 3 & EFL 3C FURNITURE LOCKS

ล็อกเฟอร์นิเจอร์รุ่น EFL 3 และ EFL 3C

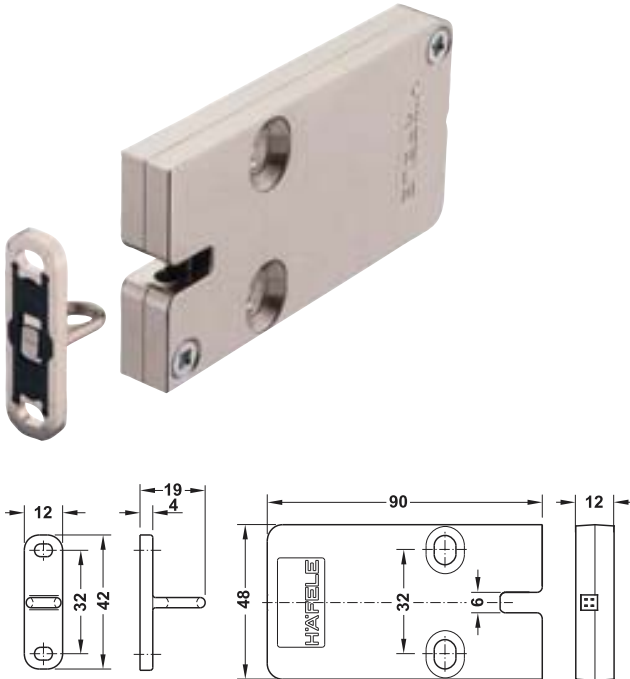

- Optional, integrated contact for door status signal (EFL 3C)
- Electric locking, magnetic interactions cannot take place
- Flat design
- มีสวิตช์แจ้งสถานะประตูภายในล็อกเฟอร์นิเจอร์ (EFL 3C)
- การล็อกด้วยไฟฟ้า ปฏิกริยาแม่เหล็กไม่มีผลกระทบ
- รูปทรงเรียบบาง



- Area of application: Installation equipment for interior furniture such as sliding doors, swing doors and drawers
- Version: Electronic furniture lock system with strike crossway
- Functionality:
 - Automatically locks after 3 seconds presenting an authorized key
 - Show the door status (Locked/Unlocked)
 - Optional deadbolt function can be set
- Material: Body and locking bolt zinc alloy
- Finish: Body and locking bolt nickel plated
- Technical data:
 - 12 V DC, Voltage supply
 - Maximum 10 mA, Continuous current consumption
 - 100 mA/40 ms, current consumption unlocking/locking
 - 1,000N, Tensile load
- Door width: At least 200 mm
- Operating temperature: 0–50 °C
- การใช้งาน: อุปกรณ์สำหรับติดตั้งงานเฟอร์นิเจอร์ภายใน เช่น ประตูบานเลื่อน ประตูบานเปิด และชุดลิ้นชัก
- รูปแบบ: ระบบล็อกด้วยไฟฟ้า พร้อมเพลทล็อก
- การทำงาน:
 - ล็อคอัตโนมัติหลังจากปลดล็อกด้วยคีย์การ์ด 3 วินาที
 - สามารถแสดงสถานะประตู (ล็อก / ปลดล็อก)
 - สามารถเลือกการทำงานเป็นแบบสลับระหว่างล็อก/ปลดล็อกต่าง
- วัสดุ: ซิงค์อัลลอยด์
- สี: นิกเกิล
- ข้อมูลทางเทคนิค:
 - แรงดันไฟฟ้ากระแสตรง 12 โวลต์
 - ปริมาณกระแสไฟที่ใช้ขณะทำงานปกติไม่เกิน 10 มิลลิแอมป์
 - ปริมาณกระแสไฟที่ใช้ขณะเปลี่ยนระหว่างล็อก/ปลดล็อก 100 มิลลิแอมป์เป็นเวลา 40 มิลลิวินาที
 - ทนต่อแรงดึง 1,000 นิวตัน
- ความกว้างประตู: อย่างน้อย 200 มิลลิเมตร
- อุณหภูมิในการทำงาน: 0-50°C

Order reference

Before place an order, please kindly consult our specialist.

ข้อแนะนำในการสั่งซื้อ

ก่อนการสั่งซื้อ กรุณาปรึกษากับผู้เชี่ยวชาญ

	Cat. No. รหัสสินค้า
EFL 3 Furniture lock ล็อกเฟอร์นิเจอร์รุ่น EFL3	237.59.000
EFL 3C Furniture lock ล็อกเฟอร์นิเจอร์รุ่น EFL3C	237.59.001
FT 200 Furniture terminal ชุดควบคุมเฟอร์นิเจอร์รุ่น FT 200	237.59.010
FT 200 CAP Furniture terminal ชุดควบคุมเฟอร์นิเจอร์รุ่น FT 200 CAP	237.59.011

Packing: 1 pc.
ขนาดบรรจุ: 1 ชิ้น



Glass for ALUSION

กระจกสำหรับบาน ALUSION

Alusion frame suitable for glass thickness 4.5 mm

กระจกที่สามารถใช้กับหน้าต่างบาน Alusion ควรมีความหนา 4-5 มม. ดังนี้



Kasumi figured pattern Glass
กระจกผิวสัมผัส



Smooth reeded glass
กระจกลอนแก้วเล็ก



Reed glass
กระจกลอนแก้วใหญ่



Square Pattern glass
กระจกลายสแควร์ใส



Sandblasted glass*
กระจกฟันททราย*



Frosted glass
กระจกฝ้า



Clear glass*
กระจกใส*



Striped glass*
กระจกฟันททรายลายแถบแนวใส*



Chess glass*
กระจกฟันททรายลายหมากรุก*



Mirror
กระจกเงา



Painted glass black*
กระจกพ่นสีดำ*



Painted glass white*
กระจกพ่นสีขาว*

* On request also available as safety glass (tempered)

* สามารถสั่งผลิตเป็นกระจกนิรภัยได้

Movable Wall Systems

ผนังจัดเก็บ

President

ผนังบานเลื่อนกระจกเปลือย

topCo CUSTOMISED
ALREADY FROM A SINGLE ITEM

Create privacy with an open look and feeling

The movable glass walls of our President series are elegant, offer countless practical applications and create a perfect partition for those who are foremost interested in to combine spaciousness, design and transparency.

สร้างความเป็นส่วนตัวพร้อมการมองเห็น และความรู้สึกที่เปิดโล่ง

ผนังบานเลื่อนกระจก รุ่น President ของเรามีความสวยงาม และตอบสนองการใช้งานที่ใช้งานได้จริงในทางปฏิบัติ อีกทั้งยังสร้างระบบกันห้องที่สมบูรณ์แบบสำหรับลูกค้าที่สนใจพร้อมกับดีไซน์ที่กว้างขวางและโปร่งโล่งผ่านได้

- Completely transparent partition
- Height up to 3.5 meter
- Curved segmented models available
- High-quality track and trolley system
- Extremely durable clamping construction without necessity of drilling the glass
- Vertical profile with magnetic rubber
- Variety of colours for glass clamps and vertical profiles
- ผนังเลื่อนจัดเก็บแบบโปร่งแสง
- ระยะเวลาสูงบาน สูงสุด 3.5 เมตร
- มีรุ่นที่เป็นรางโค้ง โดยการต่อรางให้เลือกได้
- ระบบลูกล้อ และรางคุณภาพสูง
- อุปกรณ์หนีบกระจกที่แข็งแรง โดยไม่จำเป็นต้องเจาะกระจก
- สามารถเพิ่มเฟรมอะลูมิเนียมด้านข้าง พร้อมด้วยแถบแม่เหล็ก เพิ่มการกระชับของอะลูมิเนียมให้แน่นสนิทกัน
- สามารถเลือกสีที่ต้องการสำหรับตัวหนีบกระจก และเฟรมด้านข้าง





Movable Wall Systems

ผนังจัดเก็บ

Transpalace

บานเลื่อนผนังเก็บเสียง Transpalace

topCo CUSTOMISED
ALREADY FROM A SINGLE ITEM



The most exclusive model in the Palace series is the Transpalace. This sturdy, transparent movable allows you to retain the transparency, while enjoying the finish with double-layered safety glass. Transpalace solutions offer a high degree of sound insulation, a stable frame and a beautiful design. The technology is subtly incorporated behind a thin pane of glass, in the colour of your choice.

- Sound insulation till 44 dB Rw
- Glass can be replaced separately
- Aluminium profile, available in every RAL colour
- Slim glass available in every colour
- Welded aluminium/steel construction

รุ่น Transpalace เป็นรุ่นที่มีความพิเศษที่สุดของซีรีส์ Palace ผนังจัดเก็บรุ่นนี้ จะมีความแข็งแรง โปร่งใสด้วยกระจกนิรภัย 2 ชั้น Transpalace จะให้คุณรู้สึกปลอดภัย และยังคงมีคุณสมบัติการกันเสียงอยู่ มีโครงสร้างกรอบบานที่แข็งแรงและการออกแบบที่สวยงาม เทคโนโลยีได้ถูกสร้างขึ้นอย่างชาญฉลาดภายใต้แผ่นกระจก และสามารถเลือกสีได้

- การป้องกันเสียงถึง 44 เดซิเบล
- สามารถเปลี่ยนเฉพาะกระจกได้
- กรอบบานอะลูมิเนียมสามารถสั่งทำตามมาตรฐาน RAL ได้ทุกสี
- กรอบกระจกสามารถเลือกสีได้
- โครงสร้างแบบเชื่อมอะลูมิเนียม และเหล็ก

Fitting set อุปกรณ์ครบชุด	Cat. No. รหัสสินค้า
	943.41.810





Frosted glass
กระจกฝ้า



Black reflective
กระจกรีเฟลกทีฟดำ



Paint coat
กระจกสี



Mirror
กระจกเงา

Material: Frosted glass, Tempered glass, Laminated glass, Smoked glass
ประเภทของกระจก: กระจกฝ้า, กระจกเทมเปอร์, กระจกลามิเนต, กระจกสีรมควัน



Material & Colours

รายละเอียดของวัสดุและสี

Different glass types and finishes are available on request

สามารถเลือกประเภทและสีของกระจกได้ตามความต้องการ



Clear glass
กระจกใส

GENERAL GLASS INFORMATION

ข้อมูลทั่วไปของกระจก สำหรับสินค้าทุกประเภท

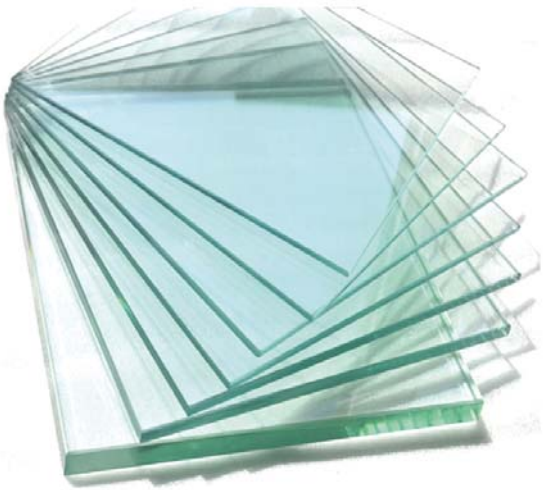

Floating glass is a highly translucent glass with a smooth surface that can shape a reflection. There are fewer bubbles in the glass sheet as the sort of molecules inside the glass texture is better. The modern production processes with water flowing and floating provide under optimum temperature and pressure, a very clear glass sheet. Suitable for both interior and exteriors, such as doors, windows, residential buildings, office buildings, general stores, exhibition rooms, storefronts, or exhibition cabinets.

กระจกฟลอยด์ เป็นกระจกที่มีความโปร่งแสงสูง ผิวเรียบสนิท การสะท้อนสามารถทำได้ดี ฟองอากาศน้อยกว่า Sheet Glass การจัดเรียงของโมเลกุลภายในเนื้อกระจกทำได้ดีกว่าทำให้มีความแข็งแรง และกระบวนการผลิตที่ทันสมัย โดยให้น้ำแก้ว(น้ำกระจก)ไหล และลอยบนตีบุกหลอม ภายใต้อุณหภูมิ และความดันที่เหมาะสม ทำให้ผิวทั้งสองด้านของกระจกขนานและเรียบสนิท ให้ภาพการมองเห็นที่ชัดเจนและภาพสะท้อนที่สมบูรณ์สามารถใช้งานได้ทั้งภายใน และภายนอกอาคารทุกประเภท เช่น ประตูหน้าต่าง การตกแต่งภายใน บ้านพักอาศัย อาคารสำนักงาน หรือร้านค้าทั่วไป ห้องแสดงสินค้า หน้าร้าน หรือตู้แสดงสินค้าทั่วไป

Laminated glass is tempered safety glass or plain glass. (Annealed/floated) made of two or more layers. The safety is higher than other types of glass. It goes through a roller-rolling process that enables PVB film to attach to the glass. This laminated glass will be heated in a temperature-controlled Auto Clave furnace under an appropriate pressure to fire the air completely. To complete the production process of 3+3 laminated glass successfully, a height of 2,500 mm should not exceed. Heights above 2,500 mm need to be approved to pass the TIS certification.

กระจกลามิเนต คือ การนำกระจกนิรภัยเทมเปอร์ (Tempered Safe Glass) หรือกระจกธรรมดา (Annealed Glass / Floated Glass) ตั้งแต่ 2 ชั้นขึ้นไป มาทำการ "ลามิเนต" ทำเป็นชั้นๆ โดยประกบคั่นกลางระหว่างแผ่นกระจกด้วยฟิล์ม PVB (Poly Vinyl Butyral) หรือ EVA (Ethylene Vinyl Acetate) เพื่อจุดประสงค์ในการใช้งานที่ต้องการความแข็งแรงมากขึ้น และตอบสนองการใช้งานในด้านความปลอดภัยที่สูงกว่ากระจกประเภทอื่น จากนั้นนำมาผ่านกระบวนการรีดด้วย Roller ซึ่งทำให้ PVB Film ยึดติดเข้ากับกระจก หลังจากนั้นกระจกที่ประกบแล้วจะถูกนำไปอบในเตา Auto Clave ที่ควบคุมอุณหภูมิ และความดันที่เหมาะสมเพื่อไล่อากาศออกจนหมด ก็เป็นอันเสร็จสิ้นกระบวนการผลิตกระจกลามิเนต 3+3 ความสูงไม่ควรเกิน 2,500 มม. ถ้าเกินจะมีโอกาสโก่งเกินค่ามาตรฐาน มอก.ได้



Tempered Glass is a natural glass that goes through a high-heating process of about 650°C follows by an immediate high-pressure air cooling down. This makes the glass is 3-5 times stronger, safer, and more resistant to temperature changes. In case the tempered glass will be broken it decays in granules, which are not very sharp. This is less dangerous than conventional glass splinters and therefore suitable to use for areas with a higher risk of glass cracking and higher safety requirements.

กระจกนิรภัยเทมเปอร์ คือการนำกระจกธรรมดาไปผ่านกระบวนการอบที่ความร้อนสูงประมาณ 650 องศาเซลเซียส แล้วนำมาเป่าด้วยลมแรงดันสูงให้เย็นตัวลงทันที เพื่อให้กระจกเกิดความแข็งแรงกว่าเดิม 3-5 เท่า ทนทานต่อการเปลี่ยนแปลงอุณหภูมิ และมีความปลอดภัยมากขึ้น ในกรณีที่กระจกเทมเปอร์เกิดการแตกหัก จะแตกออกเป็นเม็ดคล้ายเม็ดข้าวโพด ซึ่งมีความแหลมคมไม่มาก ทำให้มีโอกาสเกิดอันตรายน้อยกว่ากระจกธรรมดา เหมาะสำหรับงานที่มีความเสี่ยงต่อการแตกหักและต้องการความปลอดภัยที่เกิดจากกระจกแตกร่วง (Safety)

Insulating glass made of two or more glass panels connected by an aluminum spacer, which is filled with desiccant or other insulated substances, such as dried air or inert gas. This provides a very good temperature and sound insulation (heat reflection approx. 95%-98%). This glass type increases indoor energy efficiency in specialized buildings. The light can pass inside the building, but the heat will be blocked through the glass. It will be used especially for buildings needing to provide stable temperatures at all times, such as Museums, Food Storages, Wine Cellar, etc.

กระจกฉนวนความร้อน (Insulating Glass Units) คือ เป็นกระจกตั้งแต่ 2 แผ่นขึ้นไปมาประกบกัน โดยมี Aluminium Spacer ซึ่งบรรจุสารดูดความชื้นแล้วใส่ฉนวน เช่น อากาศแห้ง (Dried Air) หรือ ก๊าซเฉื่อย ไว้ภายในเพื่อให้คุณสมบัติในการเก็บรักษาอุณหภูมิภายในได้ดีมาก (สามารถสะท้อนความร้อนได้ประมาณ 95%-98%) การนำไปใช้งาน-กระจกประเภทนี้จะมุ่งเน้นการใช้งานไปในแนวทางการประหยัดพลังงานภายในอาคารและการใช้งานสำหรับอาคารเฉพาะทางเนื่องจากมีคุณสมบัติ คือ การยอมให้แสงผ่านเข้ามาภายในอาคารมากแต่ความร้อนที่จะผ่านกระจกเข้ามาน้อยมากจึงมักนิยมใช้สำหรับอาคารที่ต้องการควบคุมอุณหภูมิให้คงที่ตลอดเวลา เช่น พิพิธภัณฑ์ ห้องเก็บอาหารและห้องเก็บไวน์ เป็นต้น

MATERIAL FINISHES (All product series)

สีของวัสดุ ทั้งงานภายในและภายนอก

THE FRAME COMPONENTS ARE AVAILABLE IN THE FOLLOWING STANDARD FINISHES

สีมาตรฐานให้เลือกสรรสำหรับเฟรมแบบต่างๆ

POWDER COATED FINISHES

For exterior colour finishing should be 60-80 micron

For interior colour finishing should be 20 micron

สีพาวเดอร์โคทติ้ง

สำหรับงานภายนอก ควรมีความหนาที่ 60-80 ไมครอน

สำหรับงานภายใน ควรมีความหนาที่ 20 ไมครอน

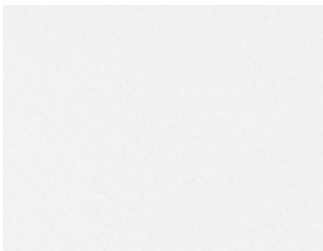

Crystal White*

สีขาวคริสตัล



Chocolate Brown*

สีน้ำตาลช็อคโกแลต

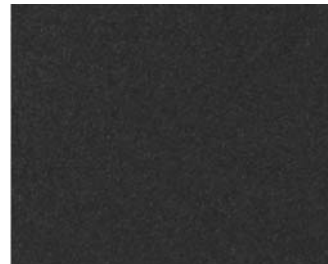

Galaxy Grey*

สีเทากาแล็กซี่

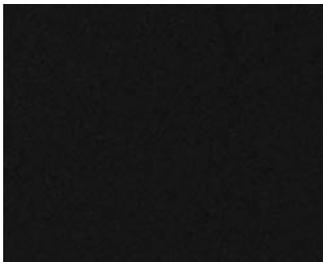

Sahara Black*

สีดำซาฮารา (เข้ม)

ANODISED FINISHES

For exterior colour finishing should be 16-20 micron

For interior colour finishing should be 10-14 micron

สีอโนไดซ์

สำหรับงานภายนอก ควรมีความหนาที่ 16-20 ไมครอน

สำหรับงานภายใน ควรมีความหนาที่ 10-14 ไมครอน



Aluminium Natural Anodised*

สีอะลูมิเนียมธรรมชาติ

*Standard colour

*สีมาตรฐาน

MATERIAL FINISHES (All product series)

สีของวัสดุ ทั้งงานภายในและภายนอก

THE FRAME COMPONENTS ARE AVAILABLE IN THE FOLLOWING STANDARD FINISHES
 สีมาตรฐานให้เลือกสรรสำหรับเฟรมแบบต่างๆ

POWDER COATED FINISHES

For exterior colour finishing should be 60-80 micron
 For interior colour finishing should be 20 micron

สีพาวเดอร์โคทติ้ง

สำหรับงานภายนอก ควรมีความหนาที่ 60-80 ไมครอน
 สำหรับงานภายใน ควรมีความหนาที่ 20 ไมครอน



Aztec Grey
สีเทาแอซเท็ก



Rubber
สีรับเบอร์



Brown
สีน้ำตาล

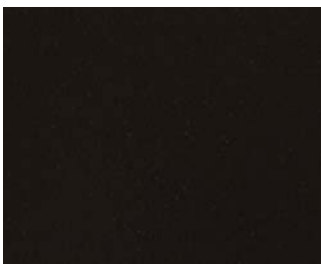

Dark Brown
สีน้ำตาลเข้ม



Grey
สีเทา

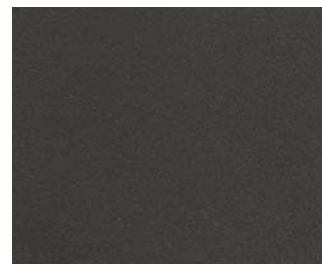

Space Grey
สีเทาสเปซ

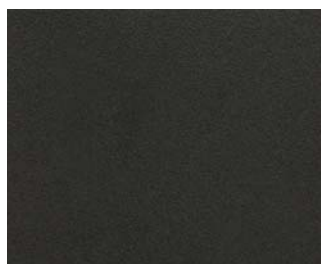

Black
สีดำ

MATERIAL FINISHES (All product series)

สีของวัสดุ ทั้งงานภายในและภายนอก

THE FRAME COMPONENTS ARE AVAILABLE IN THE FOLLOWING SPECIAL PROJECT FINISHES
สีพิเศษสำหรับงานโครงการ (มีค่าใช้จ่ายเพิ่มเติม)

ANODISED FINISHES

For exterior color finishing should be 16-20 micron
For interior color finishing should be 10-14 micron

สีอโนไดซ์

สำหรับงานภายนอก ควรมีความหนาที่ 16-20 ไมครอน
สำหรับงานภายใน ควรมีความหนาที่ 10-14 ไมครอน



Rose Gold
สีโรสโกลด์



Champaign
สีแชมเปญ



Pink Gold
สีพิงค์โกลด์



Gold
สีทอง



Copper
สีทองแดง

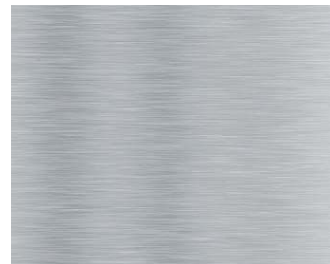

Stainless Hairline
สีสแตนเลสผิวแฮร์ไลน์



Titanium
สีไทเทเนียม



Titanium Sandblast
สีไทเทเนียม ผิวทราย



Super Brown
สีน้ำตาลเข้ม

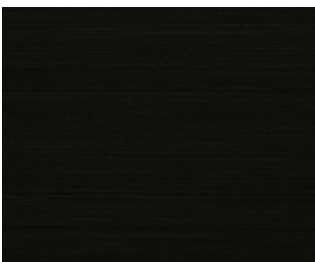

Black Hairline
สีดำผิวแฮร์ไลน์

MATERIAL FINISHES (All product series)

สีของวัสดุ ใช้งานภายในและภายนอก

THE FRAME COMPONENTS ARE AVAILABLE IN THE FOLLOWING SPECIAL PROJECT FINISHES
สีพิเศษสำหรับงานโครงการ (มีค่าใช้จ่ายเพิ่มเติม)

WOOD TEXTURES

SPECIAL TECHNIQUE OF ANODISED COLOUR

เฟรมลายไม้

เทคนิคพิเศษในการทำสีพาวเดอร์โคทติ้ง



Ash Wood texture

ลายไม้แอสวูด



Golden Teak texture

ลายไม้สีทอง



Mahogany texture

ลายไม้มะฮอกกานี



Makha texture

ลายไม้มะค่า



Ironwood texture

ลายไม้แดง



Oak texture

ลายไม้โอ๊ค

ZONES OF INSTALLATION & AFTER SALES SERVICE

ค่าติดตั้งและค่าบริการแบ่งตามพื้นที่

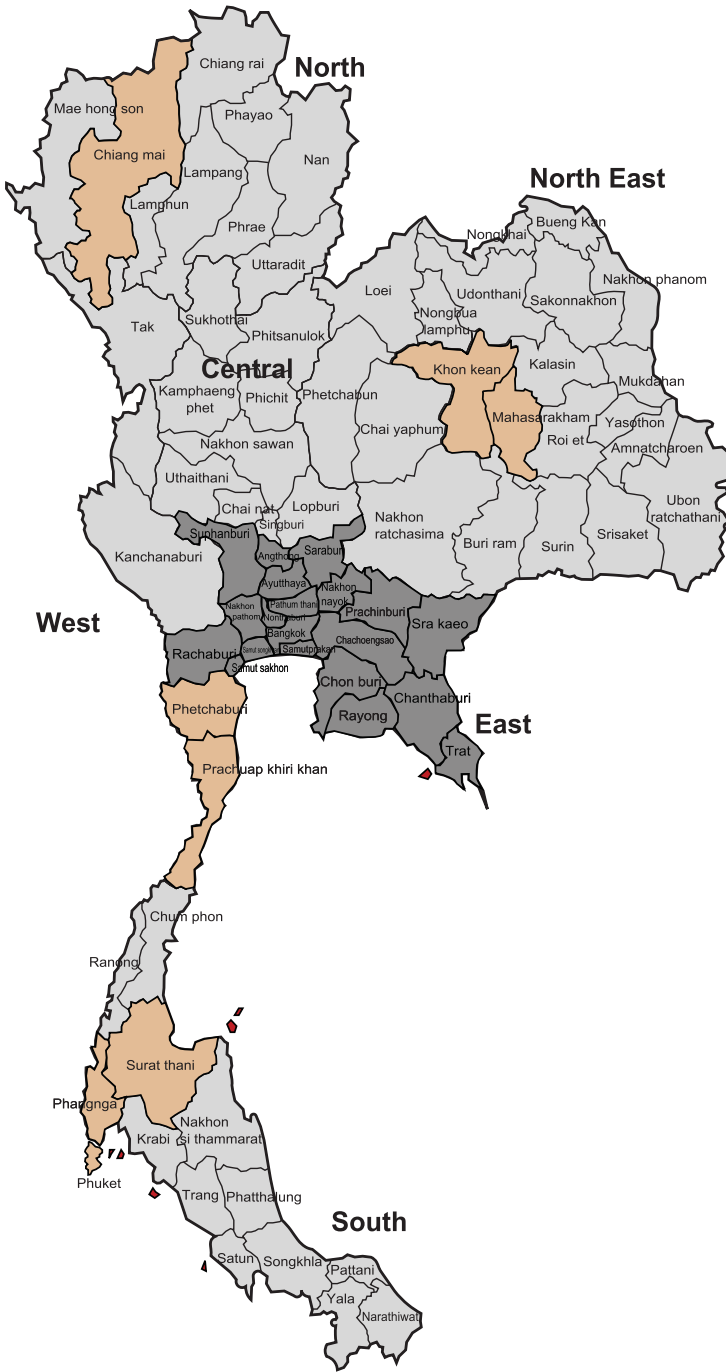

Additional costs regarding area:

ค่าใช้จ่ายเพิ่มเติมตามพื้นที่:

- Zone A: +10%
- Zone B: +15%
- Zone C: +20%
- Zone D: +25%
- Zone E: On request only

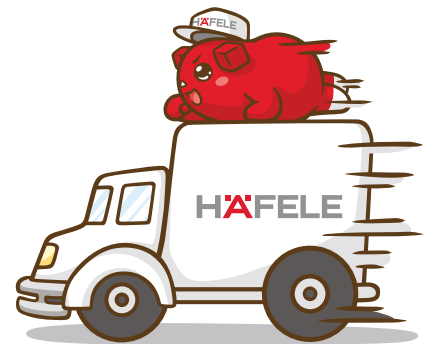

Zone A: Bangkok, Nakhon Pathom, Nonthaburi, Pathum Thani, Samut Prakan, Samut Sakhon Suphanburi Angthoang Saraburi Ayutthaya, Prachinburi, Sra Kaeo, Chonburi, Rayong, Chanthaburi, Trat Rachaburi, Chachoengsao...

Zone B: Chiang Mai, Phuket, Khon Khaen, Surat Thani, Hua Hin Prachuap Kiri Khan

Zone C: North, North East, South except Zone B & Islands

Zone D: Islands- Ko Chang, Ko Lanta, Ko Pha Ngan, Ko Samui

Zone E: Additional islands as Koh Tao, Koh Phi Phi

Zone A: กรุงเทพฯ, นครปฐม, นนทบุรี, ปทุมธานี, สมุทรปราการ, สมุทรสาคร, สุพรรณบุรี, อ่างทอง, พระนครศรีอยุธยา, ปราจีนบุรี, สระแก้ว, ชลบุรี, ระยอง, จันทบุรี, ตราด, ระยอง, จะเข็งเทรา ...

Zone B: เชียงใหม่,ภูเก็ต, ขอนแก่น, สุราษฎร์ธานี, หัวหินประจวบคีรีขันธ์

Zone C: ภาคเหนือ, ภาคตะวันออกเฉียงเหนือ, ภาคใต้ ยกเว้น โซน B และโซนเกาะ

Zone D: เกาะ - เกาะช้าง, เกาะลันตา, เกาะพะงัน, เกาะสมุย

Zone E: เกาะเพิ่มเติม เช่น เกาะเต่าเกาะพีพี

Imprint

This brochure is only intended for use by the recipient.
It remains in all respects the property of Häfele.

Reproductions of this catalogue in whole or in part, the copying or imitation of any illustrations and the imitation of the layout are strictly prohibited.

The technical descriptions and dimensions in this catalogue, also those with the photographs and drawings, are not binding. We reserve the right to make design improvements. All dimensions in mm, unless stated otherwise.

We bear no liability for any misprints or other errors that might occur in the production of the catalogue.

All deliveries are made pursuant to Häfele's sales conditions.

May 2020

© Copyright by Häfele (Thailand) Limited

All rights reserved

Printed in Thailand

สงวนลิขสิทธิ์

คู่มือการขายเล่มนี้สงวนลิขสิทธิ์ในการใช้เป็นผู้เลือกซื้อผลิตภัณฑ์เท่านั้น และถือเป็นสมบัติของบริษัทเฮเฟิลโดยสมบูรณ์

การผลิตลอกเลียนแบบทั้งหมดหรือส่วนหนึ่งส่วนใด รวมทั้งการลอกเลียนแบบภาพหรือรูปแบบการจัดวางถือเป็นการละเมิดลิขสิทธิ์

คำบรรยายทางเทคนิคและขนาดของผลิตภัณฑ์ รวมถึงภาพและแบบร่างที่ปรากฏภายในไม่ถือเป็นข้อผูกมัดทางกฎหมายแต่อย่างใด ทางบริษัทฯ ขอสงวนสิทธิ์ในการปรับเปลี่ยนงานออกแบบในภายหลัง ขนาดของผลิตภัณฑ์ทั้งหมดมีหน่วยเป็นมิลลิเมตร ยกเว้นในกรณีที่จะระบุเป็นหน่วยอื่น

ทั้งนี้ทางบริษัทฯ จะไม่ขอรับผิดชอบต่อความผิดพลาดใดๆ ที่อาจเกิดขึ้นระหว่างขั้นตอนการผลิตคู่มือการขาย

การจัดส่งสินค้าจะเป็นไปตามเงื่อนไขการขายที่ระบุโดยบริษัทเฮเฟิล

พฤษภาคม 2563

ลิขสิทธิ์ของบริษัท เฮเฟิล (ประเทศไทย) จำกัด

สงวนลิขสิทธิ์

พิมพ์ที่ประเทศไทย

 Häfele Thailand

 hafelethailand

 hafelethailand

 hafelethailand

 hafelethailand



*New products,
latest information
and regular promotions!*

www.hafele.co.th
www.hafelethailand.com



*Contact our sales department
for detailed information!*

info@hafele.co.th



*Online Shop:
24 hours - Exclusive & Easy!*

www.hafelehome.co.th

Häfele (Thailand) Limited

Häfele Design Studio (Bangkok)

57 Soi Sukhumvit 64, Sukhumvit Rd.,
Phrakanong Tai, Phrakanong,
Bangkok 10260
Telephone: (02) 768-7171

Häfele Design Studio (Pattaya)

Opposite Outlet Mall, 140/89 Moo 11,
Nongprue, Banglamung,
Chonburi 20150
Telephone: (038) 332-485-8

Häfele Design Studio (Hua Hin)

15/84 Hua Hin 29,
Petchkasem Rd., Hua Hin,
Prachubkirkhan 77110
Telephone: (032) 547-704

Häfele Design Center (Phuket)

Opposite Big C, 81 Moo 5,
Chalermprakiet Ror-9 Rd.,
Vichit, Muang, Phuket 83000
Telephone: (076) 304-460

Häfele Design Studio (Chiang Mai)

498 Chiang Mai-Lampang Road
Thasala, Muang Chiang Mai,
Chiang Mai 50000
Telephone: (053) 240-300



HÄFELE
Official Regional Partner



ISO 9001:2008 CERTIFIED