

THAILAND
30TH
ANNIVERSARY

SLIDO

I d e a i n M o t i o n







SLIDING FITTINGS FOR WOODEN DOORS

อุปกรณ์บานเลื่อนสำหรับประตูไม้



26

SLIDO D-Line11 50P/80P/120P Sliding door fittings
ชุดอุปกรณ์บานเลื่อน รุ่น SLIDO D-Line11 50P/80P/120P

44

SLIDO D-Line11 50I/80I/120I Sliding door fittings
ชุดอุปกรณ์บานเลื่อน รุ่น SLIDO D-Line11 50I/80I/120I

74

SLIDO D-Line13 400Q Sliding door fittings
ชุดอุปกรณ์บานเลื่อน รุ่น D-Line13 400Q

32

Additional set symmetric opening for SLIDO D-Line11
อุปกรณ์เสริมประตูบานคู่เปิดพร้อมกันสำหรับ รุ่น SLIDO D-Line11

50

Wall pocket solution for SLIDO D-Line11 50I/80I/120I
อุปกรณ์รางเสริมสำหรับบานเลื่อนแบบซ่อนในผนัง
รุ่น SLIDO D-Line11 50C/80C/120C

76

SLIDO D-Line13 500Q/750Q Sliding door fittings
ชุดอุปกรณ์บานเลื่อน SLIDO D-Line13 500Q/750Q

33

Additional set push-to-open for SLIDO D-Line11
อุปกรณ์เสริมผลักเพื่อเปิดสำหรับ รุ่น SLIDO D-Line11

54

SLIDO D-Line11 50C/80C/120C Sliding door fittings
ชุดอุปกรณ์บานเลื่อน รุ่น SLIDO D-Line11 50C/80C/120C

80

SLIDO D-Line41 50X/80X Sliding door fittings
ชุดอุปกรณ์บานเลื่อน รุ่น SLIDO D-Line41 50X/80X

34

Additional set telescopic opening for SLIDO D-Line11
อุปกรณ์เสริมบานเปิดตามกันสำหรับ รุ่น SLIDO D-Line11

60

SLIDO D-Line11 160C Sliding door fittings
ชุดอุปกรณ์บานเลื่อน รุ่น SLIDO D-Line11 160C

82

SLIDO D-Line43 80M Sliding door fittings
ชุดอุปกรณ์บานเลื่อน รุ่น SLIDO D-Line43 80M

36

SLIDO D-Line11 160P Sliding door fittings
with soft-closing mechanism
ชุดอุปกรณ์บานเลื่อน รุ่น SLIDO D-Line11 160P
พร้อมอุปกรณ์ปิดนุ่มนวล

64

SLIDO D-Line11 240C Sliding door fittings
ชุดอุปกรณ์บานเลื่อน รุ่น SLIDO D-Line11 240C

84

SLIDO D-Line42 100S Sliding door fittings
ชุดอุปกรณ์บานเลื่อน รุ่น SLIDO D-Line42 100S

40

SLIDO D-Line11 160P Sliding door fittings
ชุดอุปกรณ์บานเลื่อน รุ่น SLIDO D-Line11 160P

66

SLIDO D-Line11 80R Sliding door fittings
ชุดอุปกรณ์บานเลื่อน รุ่น SLIDO D-Line11 80R

86

SLIDO D-Line42 100S Sliding door fittings
ชุดอุปกรณ์บานเลื่อน รุ่น SLIDO D-Line42 100S

42

SLIDO D-Line11 240P Sliding door fittings
ชุดอุปกรณ์บานเลื่อน รุ่น SLIDO D-Line11 240P

68

SLIDO D-Line12 50E/80E/120E Sliding door fittings
ชุดอุปกรณ์บานเลื่อน รุ่น SLIDO D-Line12 50E/80E/120E

88

SLIDO D-Line804 80S Sliding door fittings
ชุดอุปกรณ์บานเลื่อน รุ่น SLIDO D-Line804 80S

SLIDING FITTINGS FOR GLASS DOORS

อุปกรณ์บานเลื่อนสำหรับประตูกระจก



92

SLIDO D-line11 50L/80L/120L Sliding door fittings
ชุดอุปกรณ์บานเลื่อน รุ่น D-Line11 50L/80L/120L

98

Additional set symmetric opening for
SLIDO D-Line11 50L/80L/120L

อุปกรณ์เสริมประตูสำหรับบานเปิดคู่พร้อมกัน
รุ่น SLIDO D-Line11 50L/80L/120L

Additional set push-to-open for SLIDO D-Line11
50L/80L/120L and 50J/80J/120J

อุปกรณ์เสริมผลักเพื่อเปิดสำหรับ รุ่น SLIDO D-Line11
50L/80L/120L และ 50J/80J/120J

99

Additional set Telescopic opening for
SLIDO D-Line11 50L/80L/120L

อุปกรณ์เสริมสำหรับบานเลื่อนเปิดตามกัน
รุ่น SLIDO D-Line11 50L/80L/120L

100

Wall pocket solution for SLIDO D-Line11
50L/80L/120L and 50J/80J/120J
อุปกรณ์วางเสริมสำหรับบานเลื่อนแบบซ่อนในผนัง
รุ่น SLIDO D-Line11 50L/80L/120L และ 50J/80J/120J

104

SLIDO D-Line11 160L Sliding door fittings
ชุดอุปกรณ์บานเลื่อน รุ่น SLIDO D-Line11 160L

106

SLIDO D-Line11 240L Sliding door fittings
ชุดอุปกรณ์บานเลื่อน รุ่น SLIDO D-Line11 240L

108

SLIDO D-Line11 50J/80J/120J Sliding door fittings
ชุดอุปกรณ์บานเลื่อน รุ่น SLIDO D-Line11 50J/80J/120J

114

SLIDO D-Line11 80R Sliding door fittings
ชุดอุปกรณ์บานเลื่อน รุ่น SLIDO D-Line11 80R

116

SLIDO D-Line12 50F/80F/120F Sliding door fittings
ชุดอุปกรณ์บานเลื่อน รุ่น D-Line12 50F/80F/120F

124

SLIDO D-Line43 80N Sliding door fittings
ชุดอุปกรณ์บานเลื่อน รุ่น D-Line43 80N

128

Technical Drawings
ภาพวาดการติดตั้ง



SLIDING FITTINGS FOR FURNITURE

อุปกรณ์บานเลื่อนสำหรับเฟอร์นิเจอร์

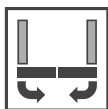

Flush Doors

บานเลื่อนระนาบ

150

SLIDO F-Flush52 20A Sliding door fittings
อุปกรณ์บานเลื่อน รุ่น SLIDO F-Flush52 20A

152

SLIDO F-Flush51 60A Sliding door fittings
อุปกรณ์บานเลื่อน รุ่น SLIDO F-Flush51 60A

156

SLIDO F-Flush51 60B Sliding door fittings
อุปกรณ์บานเลื่อน รุ่น SLIDO F-Flush51 60B



Vordfront Timber Doors

อุปกรณ์บานเลื่อนประตูไม้แบบทับขอบ

165

SLIDO F-Line19 20A Sliding door fittings
อุปกรณ์บานเลื่อน รุ่น SLIDO F-Line19 20A

168

SLIDO F-Line21 20A Sliding door fittings
อุปกรณ์บานเลื่อน รุ่น SLIDO F-Line21 20A

170

SLIDO F-Line21 20H Sliding door fittings
อุปกรณ์บานเลื่อน รุ่น SLIDO F-Line21 20H

172

SLIDO F-Line21 40H Sliding door fittings
อุปกรณ์บานเลื่อน รุ่น SLIDO F-Line21 40H

174

SLIDO F-Line31 40A Sliding door fittings
อุปกรณ์บานเลื่อน รุ่น SLIDO F-Line31 40A

175

SLIDO F-Line42 50A Sliding door fittings
อุปกรณ์บานเลื่อน รุ่น SLIDO F-Line42 50A

180

SLIDO F-Line31 60A Sliding door fittings
อุปกรณ์บานเลื่อน รุ่น SLIDO F-Line31 60A

183

SLIDO F-Line32 80A Sliding door fittings
อุปกรณ์บานเลื่อน รุ่น SLIDO F-Line32 80A



Infront Timber Doors

อุปกรณ์บานเลื่อนประตูไม้แบบในขอบ

192

SLIDO F-Line11 12A Sliding door fittings
อุปกรณ์บานเลื่อน รุ่น SLIDO F-Line11 12A

194

SLIDO F-Line21 12C Sliding door fittings
อุปกรณ์บานเลื่อน รุ่น SLIDO F-Line21 12C

197

SLIDO F-Line21 20C Sliding door fittings
อุปกรณ์บานเลื่อน รุ่น SLIDO F-Line21 20C

200

SLIDO F-Line12 20A Sliding door fittings
อุปกรณ์บานเลื่อน รุ่น SLIDO F-Line12 20A

202

SLIDO F-Line12 30B Sliding door fittings
อุปกรณ์บานเลื่อน รุ่น SLIDO F-Line12 30B

204

SLIDO F-Line17 40A Sliding door fittings
อุปกรณ์บานเลื่อน รุ่น SLIDO F-Line17 40A

206

SLIDO F-Line21 40C Sliding door fittings
อุปกรณ์บานเลื่อน รุ่น SLIDO F-Line21 40C

209

SLIDO F-Line18 50A Sliding door fittings
อุปกรณ์บานเลื่อน รุ่น SLIDO F-Line18 50A



Mixfront Timber Doors

อุปกรณ์บานเลื่อนประตูไม้แบบผสม

213

SLIDO F-Line21 20B Sliding door fittings
อุปกรณ์บานเลื่อน รุ่น SLIDO F-Line21 20B

216

SLIDO F-Line21 40B Sliding door fittings
อุปกรณ์บานเลื่อน รุ่น SLIDO F-Line21 40B



SLIDING FITTINGS FOR FURNITURE

อุปกรณ์บานเลื่อนสำหรับเฟอร์นิเจอร์



Glass Doors

อุปกรณ์บานเลื่อนประตูกระจก

220

SLIDO F-Line42 50C Sliding door fittings
อุปกรณ์บานเลื่อน รุ่น SLIDO F-Line42 50C

226

SLIDO F-Line32 80B Sliding door fittings
อุปกรณ์บานเลื่อน รุ่น SLIDO F-Line32 80B

229

SLIDO F-Line21 12D Sliding door fittings
อุปกรณ์บานเลื่อน รุ่น SLIDO F-Line21 12D

231

SLIDO F-Line21 20D Sliding door fittings
อุปกรณ์บานเลื่อน รุ่น SLIDO F-Line21 20D

234

SLIDO F-Line21 20F Sliding door fittings
อุปกรณ์บานเลื่อน รุ่น SLIDO F-Line21 20F

236

SLIDO F-Line14 25A Sliding door fittings
อุปกรณ์บานเลื่อน รุ่น SLIDO F-Line14 25A

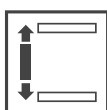

Vertical Sliding Doors

อุปกรณ์บานเลื่อนแนวตั้ง

242

Finetta F-Line32 23A Sliding door fittings
อุปกรณ์บานเลื่อน รุ่น Finetta F-Line32 23A

244

Finetta F-Line32 23B Sliding door fittings
อุปกรณ์บานเลื่อน รุ่น Finetta F-Line32 23B



Folding Doors

บานพับ

248

SLIDO F-Fold61 25A/50A Folding door fittings
อุปกรณ์บานเลื่อน รุ่น SLIDO F-Fold61 25A/50A

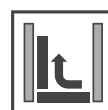

Pivot Sliding Doors

บานเลื่อนซ้อน

252

SLIDO F-Park71 16A Pivot sliding door fittings
อุปกรณ์บานเลื่อน รุ่น SLIDO F-Park71 16A

256

SLIDO F-Park72 50A Pivot sliding door fittings
อุปกรณ์บานเลื่อน รุ่น SLIDO F-Park72 50A

262

SLIDO F-Park72 60B Pivot sliding door fitting
อุปกรณ์บานเลื่อน รุ่น SLIDO F-Park72 60B

Straightening Fittings

อุปกรณ์เสริมหน้าบานกันบิดงอ

266

Straightening fitting PLANOFIT
อุปกรณ์เสริมหน้าบานกันบิดงอ PLANOFIT

267

Straightening fitting
อุปกรณ์เสริมหน้าบานกันบิดงอ



SLIDO

SLIDING FITTINGS
FOR DOORS



OVERVIEW

Product สินค้า	Loading bearing capacity (kg.) การรับน้ำหนัก (กก.)							Version รูปแบบ						Number of leaves จำนวนบาน					Page หน้า		
	50 kg	50-120 kg	80 kg	100 kg	160 kg	240-300 kg	400 kg	500-750 kg	Symmetric opening	Push to open	Stacking	Wall pocket solution	Integrated ceiling installation	Soft and self closing mechanism	1-leaf	2-leaf	3-leaf	4-leaf	5-leaf and more	For Wooden Doors ประตูไม้	For Glass Doors ประตูกระจก
SLIDO D-Line11 50P/80P/120P	✓							✓	✓	✓			✓	✓	✓					26	
SLIDO D-Line11 160P with soft-/self-closing mechanism					✓								✓	✓	✓					36	
SLIDO D-Line11 160P					✓									✓	✓					40	
SLIDO D-Line11 240P						✓								✓	✓					42	
SLIDO D-Line11 50L/80L/120L	✓								✓	✓	✓		✓	✓	✓					44	
SLIDO D-Line11 50C/80C/120C	✓								✓	✓			✓	✓	✓	✓	✓			54	
SLIDO D-Line11 160C					✓									✓	✓					60	
SLIDO D-Line11 240C						✓								✓	✓					64	
SLIDO D-Line11 80R			✓											✓						66	
SLIDO D-Line12 50E/80E/120E	✓							✓				✓	✓	✓	✓					68	
SLIDO D-Line13 400Q							✓							✓	✓					74	
SLIDO D-Line13 500Q/750Q								✓						✓	✓					76	
SLIDO D-Line41 50X/80X	✓	✓											✓	✓						80	
SLIDO D-Line43 80M		✓											✓	✓						82	
SLIDO D-Line42 100S (Steel black)				✓																84	
SLIDO D-Line42 100S (Stainless)				✓																86	
SLIDO D-Line804 80S			✓											✓						88	
SLIDO D-Line11 50L/80L/120L	✓							✓	✓	✓			✓	✓	✓					92	
SLIDO D-Line11 160L					✓									✓	✓					104	
SLIDO D-Line11 240L						✓								✓	✓					106	
SLIDO D-Line11 50J/80J/120J	✓							✓	✓	✓			✓	✓	✓					108	
SLIDO D-Line11 80R			✓											✓						114	
SLIDO D-Line12 50F/80F/120F	✓							✓				✓	✓	✓	✓					116	
SLIDO D-Line43 80N			✓										✓	✓						124	
Technical Drawings																				126	



SLIDING - A HOLISTIC VIEW

รูปแบบของการใช้งานอุปกรณ์บานเลื่อน

The most comprehensive combination of expertise and design: SLIDO from Häfele provides technically sophisticated sliding solutions for all residential and business areas. Be it interior doors, partition wall systems, room solutions or furniture doors – SLIDO is the system for every application you can think of, and sets your design ideas in motion.

อุปกรณ์บานเลื่อน SLIDO จาก Häfele ที่สุดของการผสมผสานระหว่างความเชี่ยวชาญและการออกแบบ

SLIDO ได้ถูกออกแบบมาให้เหมาะสมกับทุกพื้นที่การใช้งาน ทั้งที่พักอาศัยหรือย่านธุรกิจ ตอบโจทย์ทุกฟังก์ชันการออกแบบ ไม่ว่าจะเพื่อใช้สำหรับระบบกันห้อง ประตูห้องและบานเลื่อนตู้เฟอร์นิเจอร์

D SLIDO Door

บานเลื่อนประตู

Sliding solutions for room doors
ประตูบานเลื่อนสำหรับกันห้อง

F SLIDO Furniture

บานเลื่อนเฟอร์นิเจอร์

Sliding solutions for furniture
ประตูบานเลื่อนสำหรับตู้เฟอร์นิเจอร์



R SLIDO Room

บานเลื่อนจัดเก็บ

Sliding solutions for room concepts

บานเลื่อนจัดเก็บสำหรับห้องจัดเก็บ

W SLIDO Wall

ผนังกันห้อง

Sliding solutions for
partition wall systems

บานเลื่อนสำหรับกันห้อง

SLIDO



SLIDO DOOR VARIETY IN MOTION

หลากหลายฟังก์ชันที่ลงตัว

Sliding doors open up (free) spaces: With their space-saving function, the sophisticated solutions from SLIDO Door give rooms a new feeling of spaciousness and, thanks to their extensive design options, also leave plenty of room for creativity. The ease of use and gentle sliding convenience make SLIDO Doors ideal companions when planning innovative room experiences.

ด้วยฟังก์ชันของบานเลื่อนประตู SLIDO Door นอกจากจะเพิ่มความสวยงามให้กับห้อง ยังช่วยให้ห้องมีพื้นที่ใช้สอยเพิ่มขึ้น ทั้งนี้ยังถูกออกแบบมาให้ใช้งานได้หลากหลายรูปแบบ เลื่อนสะดวก ตอบโจทย์การใช้งานได้เป็นอย่างดี



SLIDO DOOR



LINE Linear.





SLIDO D-LINE11 ONE FOR ALL

A coordinated modular system for wooden or glass doors in different weight classes and applications is what distinguishes SLIDO D-Line11: With a uniform track and accessory system, design freedom is the essence, from wall or pocket mounting to (integrated) ceiling installation and Symmetric opening and telescopic opening. The new generation of the soft and self closing mechanism with fluid technology and the optional Push-to-Open function provide easy, convenient and smooth operation, even under heavy use.

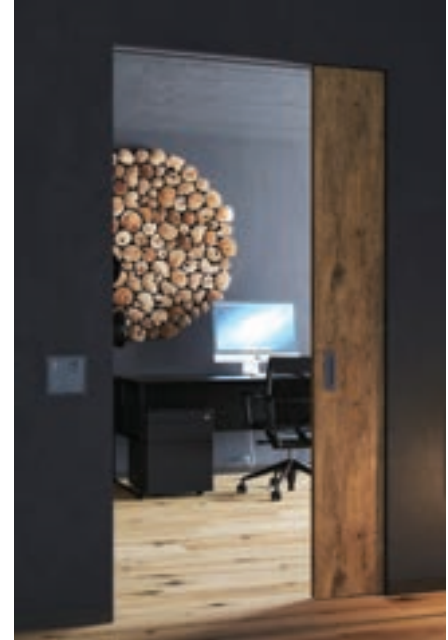

SLIDO D-Line11 P

- For wooden sliding doors
- Ceiling installation or wall mounting
- Suspension with screwed on support flange
- Front panel height 68 mm
- Door weights up to 50, 80, 120, 160, or 240 kg
- Synchronized opening
- สำหรับบานเลื่อนไม้
- ติดตั้งบนผนังหรือเพดาน
- เฟลทแขวนบานแบบปิ๊กสำหรับยึดสลัก
- ฝาครอบทรงสูง 68 มม.
- สามารถรับน้ำหนักบานประตู 50, 80, 120, 160 หรือ 240 กก.
- การเปิด-ปิดบานประตูพร้อมกัน

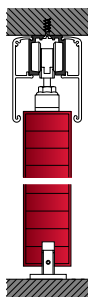

SLIDO D-Line11 C

- For wooden sliding doors
- Ceiling installation or wall mounting
- Suspension with recessed flange clip
- Front panel height 56 mm
- Door weights up to 50, 80, 120, 160, or 240 kg
- สำหรับบานเลื่อนไม้
- ติดตั้งบนผนังหรือเพดาน
- เฟลทฝังแขวนบานแบบคลิป
- ฝาครอบทรงสูง 56 มม.
- สามารถรับน้ำหนักบานประตู 50, 80, 120, 160 หรือ 240 กก.

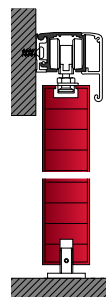

SLIDO D-Line11 I

- For wooden sliding doors.
- Ceiling installation or wall mounting and wall pocket installation
- Suspension with integrated support flange
- Front panel height 33 mm
- Door weights up to 50, 80 or 120 kg
- สำหรับบานเลื่อนไม้
- ติดตั้งบนผนังหรือเพดานและติดตั้งแบบซ่อนผนัง
- เฟลทแขวนบานแบบฝังปรับความสูงด้านข้าง
- ฝาครอบทรงสูง 33 มม.
- สามารถรับน้ำหนักบานประตู 50, 80 หรือ 120 กก.

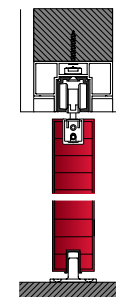

อุปกรณ์บานเลื่อน SLIDO D-Line11 สามารถติดตั้งได้ทั้งบานไม้และบานกระจก แตกต่างกันที่รูปแบบในการติดตั้งและน้ำหนักของอุปกรณ์ เพื่อการออกแบบที่อิสระ ตัวรางและอุปกรณ์เสริมสามารถใช้ร่วมกันกับบานประตูทุกน้ำหนัก และในรุ่นใหม่จะมาพร้อมกับระบบปิดแบบนุ่มนวลด้วยเทคโนโลยี Fluid อำนวยความสะดวกให้กับผู้ใช้งาน

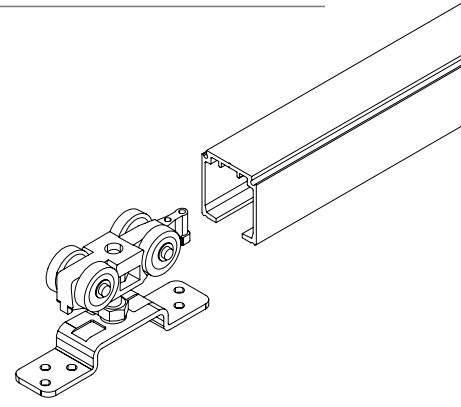

SLIDO D-Line11 L

- For glass sliding doors
- Ceiling installation or wall mounting
- Suspension with glass clamping without glass preparation
- Front panel height from 33 mm
- Door weights up to 50, 80, 120, 160 or 240 kg
- สำหรับบานเลื่อนกระจก
- ติดตั้งบนผนังหรือเพดาน
- เฟลทแขวนบานแบบคลิป์ ไม่ต้องเจาะกระจก
- ฝาครอบรางสูง 33 มม.
- สามารถรับน้ำหนักบานประตู 50, 80, 120, 160 หรือ 240 กก.

SLIDO D-Line11 J

- For glass sliding doors.
- Ceiling installation or wall mounting.
- Suspension with positive-fit glass clamping (glass preparation required).
- Front panel height from 33 mm
- Door weights up to 50, 80 or 120 kg
- สำหรับบานเลื่อนกระจก
- ติดตั้งบนผนังหรือเพดาน
- เฟลทแขวนบานแบบคลิป์ (จำเป็นต้องเตรียมกระจก)
- ฝาครอบรางสูง 33 มม.
- สามารถรับน้ำหนักบานประตู 50, 80 หรือ 120 กก.

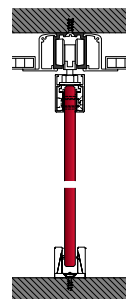
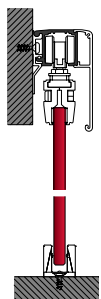



SLIDO D-LINE12

COMFORT AND STYLE

SLIDO D-Line12 provides maximum installation convenience due to its easily accessible track with removable front panel. The optional fixed element connection and wall spacer profiles open up additional areas of application for wooden and sliding glass solutions, optionally with integrated ceiling installation, fixed element and also with Synchro opening. The available unusual surface in black offers an additional design boost.



SLIDO D-Line12 E

- For wooden sliding doors
- Ceiling installation or wall mounting
- Suspension with screwed-on support flange
- Front panel height 60 mm
- Door weights up to 50, 80 or 120 kg
- Door height adjustable
- สำหรับบานเลื่อนไม้
- สามารถติดตั้งบนผนังและเพดาน
- เฟลทแขวนบานแบบเพลทยึดด้วยสกรู
- ฝ้าครอบรางบนสูง 60 มม.
- สามารถรับน้ำหนักบานประตู 50, 80 หรือ 120 กก.
- สามารถปรับความสูงประตู

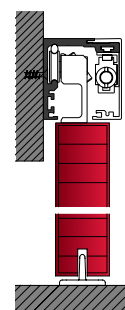

อุปกรณ์บานเลื่อน SLIDO D-Line12 ติดตั้งง่ายโดยการแขวนบานประตูจากด้านบนราง การติดตั้งบานตายใช้รางเสริมผนังสำหรับบานไม้และติดตั้งกับเพดานสำหรับบานกระจก เพิ่มอุปกรณ์แบบ Synchro เสริมฟังก์ชันการเปิดพร้อมกัน มีชิ้นอุปกรณ์สีดำที่ช่วยเพิ่มความหลากหลายในการออกแบบ

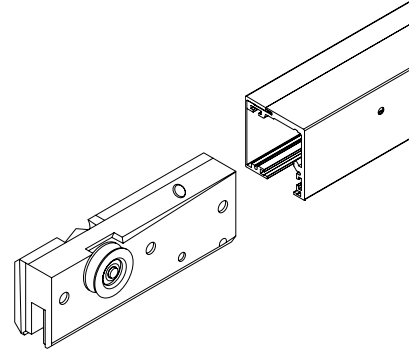

SLIDO D-Line12 F

- For glass sliding doors
- Ceiling installation or wall mounting
- Suspension with glass clamping without glass preparation
- Front panel height 60 mm
- Door weights up to 50, 80 or 120 kg
- Door height adjustable
- สำหรับบานเลื่อนกระจก
- การติดตั้งบนผนังและเพดาน
- เฟลทแขวนบานแบบหนีบกระจก ไม่ต้องเจาะกระจก
- ฝ้าครอบรางบนสูง 60 มม.
- สามารถรับน้ำหนักบานประตู 50, 80 หรือ 120 กก.
- สามารถปรับความสูงประตูได้

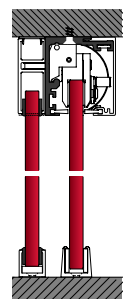



SLIDO D-LINE43 FLOATING ELEGANCE

Wooden and aluminium framed doors move as if by magic and open the full passage width. SLIDO D-Line43 ensures elegant design without visible fittings. On hard floors, a bottom track can even be dispensed with as the bottom guide is also invisibly integrated.



SLIDO D-Line43 80M

- For wooden sliding doors
- Wall mounting
- Invisible running system
- Door weights up to 80 kg
- สำหรับประตูบานเลื่อนไม้
- ติดตั้งบนผนัง
- อุปกรณ์บานเลื่อนแบบซ่อน
- สามารถรับน้ำหนักบานประตูสูงสุด 80 กก.

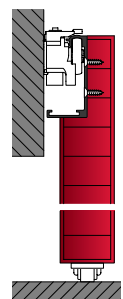

อุปกรณ์บานเลื่อน SLIDO D-Line43 สำหรับบานไม้และบานเฟรมอะลูมิเนียม ที่ออกแบบมาให้เลื่อนเปิดได้เต็มช่อง เพิ่มความสวยงามด้วยการติดตั้งแบบซ่อนหลังบ้านประตู เลื่อนได้ลื่นโดยไม่ต้องมีรางล่างพร้อมอุปกรณ์กันแกว่งอย่างดี

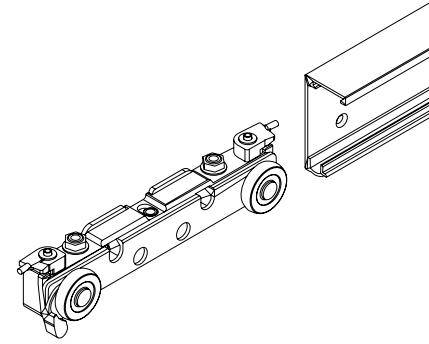

SLIDO D-Line43 80N

- Sliding frame door
- Wall mounting
- Invisible running system
- Door weights up to 80 kg
- Frame colour black or silver anodised
- สำหรับประตูบานเลื่อนกรอบอะลูมิเนียม
- ติดตั้งบนผนัง
- อุปกรณ์บานเลื่อนแบบซ่อน
- สามารถรับน้ำหนักบานประตูสูงสุด 80 กก.
- กรอบอะลูมิเนียมสีดำและสีเงินไนต์

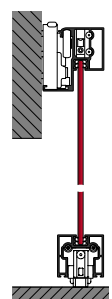



NAME STRUCTURE

โครงสร้างชื่อรุ่น

Example: SLIDO D-Line11 50P

ตัวอย่าง: SLIDO D-Line11 50P

Name ชื่อ	Application การใช้งาน	Movement type รูปแบบการเคลื่อนที่	Number หมายเลข	Variant group กลุ่มสินค้า	Variant ความแตกต่าง
SLIDO	D-	Line	11	50	P
Product family กลุ่มสินค้า			Product สินค้า		
Name of sliding door fittings from Häfele ชื่อสำหรับอุปกรณ์บานเลื่อนจากเฮเฟล	Product range and area of application (D)oor กลุ่มสินค้าและพื้นที่การใช้งานของประตู	Movement pattern Line (Linear) รูปแบบการเคลื่อนที่แบบเส้นตรง	Product family number สินค้าของกลุ่มสินค้า	Maximum door weight น้ำหนักสูงสุดของประตู	Differentiates products within a product family ความแตกต่างของสินค้าในกลุ่มของสินค้า

MOVEMENT TYPES

ประเภทการเคลื่อนที่

Linear sliding doors

ประตูบานเลื่อนแบบเส้นตรง

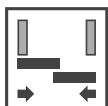

The door leaves remain on their level and run parallel
บานประตูระดับเดียวกันโดยเคลื่อนที่แบบขนาน

Flush sliding doors

ประตูบานเลื่อนแบบปิดระนาบเดียวกัน



The door leaves leave their level and run parallel
บานประตูปิดระนาบเดียวกันและเคลื่อนที่แบบขนาน

Pivot sliding doors

บานเลื่อนแบบจุดหมุน



The door leaves are stored away in a parking pocket
บานประตูถูกเก็บอยู่ในช่องจัดเก็บ

Folding sliding doors

ประตูบานเลื่อนแบบบานพับ



The door leaves are folded
บานประตูบานพับ

SYMBOL DEFINITION

รูปแบบสัญลักษณ์



Door weight
น้ำหนักบานประตู

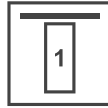

For 1 door
สำหรับ 1 บาน



For 2 doors
สำหรับ 2 บาน



For 1 to 2 doors
สำหรับ 1 ถึง 2 บาน



For 1 to 3 doors
สำหรับ 1 ถึง 3 บาน



For 1 to 4 doors
สำหรับ 1 ถึง 4 บาน

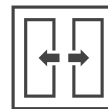

Synchro fitting
บานเลื่อนแบบซิงโคร



Top running, ceiling installation
รางบนติดตั้งฝ้าเพดาน



Top running, wall mounting
รางบนติดตั้งผนัง



Integrated ceiling installation
ติดตั้งซ่อนฝ้าเพดาน

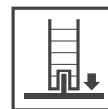

Bottom running
ระบบลูกล่อรางล่าง



Wall pocket solution
ติดตั้งซ่อนหลังผนัง

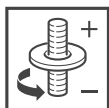

Height adjustment
ปรับความสูงบานได้

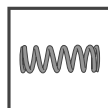

With soft-closing mechanism
ระบบปิดแบบนุ่มนวล

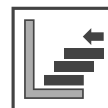

Stacking
ติดตั้งแบบซ้อนบาน

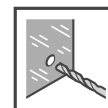

With glass preparation
เตรียมการเจาะกระจก



Electrically driven/e-drive
ติดตั้งพร้อมระบบไฟฟ้า

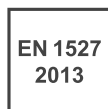

Certified in compliance with EN 1527 : 2013
มาตรฐาน EN 1527 : 2013



Soundproofing
ป้องกันเสียงรบกวน



WEIGHT CALCULATION

การคำนวณน้ำหนัก

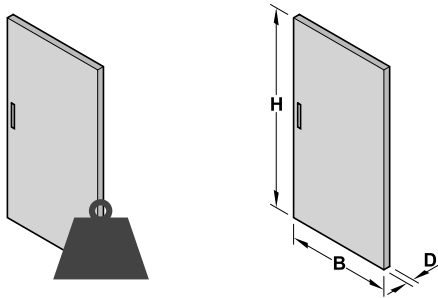

The following must always be observed during door construction:
The door must not be higher than 3 times its width.

$$H_{max} = 3 \times W \text{ or } H : W \leq 3 : 1$$

The weight of the door is calculated from the door dimensions (H x W) and the specifications from the door weight table kg/m³ (depending on the material that is used and door thickness)

ข้อสังเกตลักษณะบานเลื่อนเป็นดังต่อไปนี้ บานประตูจะต้องสูงไม่เกิน 3 เท่าของความกว้างบานประตู

$$H_{max} = 3 \times W \text{ or } H : W \leq 3 : 1$$

น้ำหนักประตูคำนวณได้จาก ขนาดของประตู (สูง x กว้าง) x น้ำหนักจำเพาะ (กก./ลบ.ม.) ของวัสดุที่ใช้ทำประตู x ความหนาของประตู

Door weight kg/m³ according to material

น้ำหนักประตู กก./ลบ.ม. ของวัสดุที่ใช้ทำ

Material วัสดุ	Density kg/m ³ ความหนาแน่น กก./ลบ.ม.	Door thickness mm / ความหนาบาน มม.						
		28	30	33	38	40	42	50
		Door weight kg/m ³ / น้ำหนักประตู กก./ลบ.ม.						
Chipboard ชิพบอร์ด	700	20	21	23	27	28	29	35
MDF board, untreated ไม้ MDF	850	24	26	28	32	34	36	43
Blockboard, untreated ไม้เนื้อแข็งที่แกนกลาง	550	15	17	18	21	22	23	28
Solid wood, spruce ไม้เนื้อแข็ง, ไม้สน	Approx. 450	13	14	15	17	18	19	23
Solid wood, pine ไม้เนื้อแข็ง, ไม้สน	Approx. 550	15	17	18	21	22	23	28
Solid wood, teak ไม้เนื้อแข็ง, ไม้สัก	Approx. 620	17	19	20	24	25	26	31
Solid wood, oak ไม้เนื้อแข็ง, ไม้โอ๊ค	Approx. 680	19	20	22	26	27	29	34
Solid wood, beech ไม้เนื้อแข็ง, ไม้บีช	Approx. 700	20	21	23	27	28	29	35

Material วัสดุ	Density kg/m ³ ความหนาแน่น กก./ลบ.ม.	Glass thickness mm / ความหนาของกระจก มม.						
		6	8	10	12	12.7	16	19
		Door weight kg/m ³ / น้ำหนักประตู กก./ลบ.ม.						
Glass กระจก	2,500	15	20	25	30	32	40	48

Calculation formula:

$$\text{Door weight} = \text{door height (M)} \times \text{door width (M)} \times \text{door thickness (M)} \times \text{density kg/m}^3$$

As an example calculation, the same information as before in used at the point
Chipboard panel thickness 38 mm

Door width: 800 mm

Door height: 2,000 mm

As information of weight in kg. per cubic meter 700 kg are assumed

$$\text{Door weight} = 2.0 \text{ m} \times 0.8 \text{ m} \times 0.038 \text{ m} \times 700 \text{ kg} = 42.56 \text{ kg}$$

สูตรคำนวณบาน:

$$\text{น้ำหนักบาน} = \text{ความสูงบาน (ม.)} \times \text{ความกว้าง (ม.)} \times \text{ความหนาของบาน (ม.)} \times \text{ความหนาแน่น กก./ลบ.ม.}$$

ยกตัวอย่างการคำนวณน้ำหนักบาน

ชิพบอร์ดหนา 38 มม.

ความกว้างบาน: 800 มม.

ความสูงบาน: 2,000 มม.

การคำนวณน้ำหนักบานประตูตามความหนาแน่น 700 กก. (ตามตาราง)

$$\text{น้ำหนักบานประตู} = 2.0 \text{ ม.} \times 0.8 \text{ ม.} \times 0.038 \text{ ม.} \times 700 \text{ กก.} = 42.56 \text{ กก.}$$



SLIDING FITTINGS FOR WOODEN DOORS

SLIDO D-LINE11 50P/80P/120P

SLIDO D-Line11 50P/80P/120P Sliding door fittings

อุปกรณ์บานเลื่อน รุ่น SLIDO D-Line11 50P/80P/120P



Feature

- For 1- and 2-leaf timber sliding doors
- Door height adjustable +/-4 mm
- Suspension with a screw-on support flange

Technical data

- Max. door weight per leaf: 50–120 kg
- Closing speed:
With soft and self-closing mechanism up to 0.5 m/s
With shock absorber up to 0.4 m/s

คุณสมบัติ

- สำหรับบานเลื่อนเดี่ยวและบานเลื่อนคู่
- สามารถปรับความสูงบานได้ +/-4 มม.
- เฟลทแขวนบานแบบมีปีกสำหรับยึดสลัก

ข้อมูลทางเทคนิค

- สามารถรับน้ำหนักบานได้ 50-120 กก. ต่อหนึ่งบานประตู
- ความเร็วการปิดของอุปกรณ์:
ปิดแบบนุ่มนวลทดสอบได้สูงถึง 0.5 เมตร/วินาที
ตัวหยุดบานทดสอบได้สูงถึง 0.4 เมตร/วินาที

Sliding door fitting set, without running track อุปกรณ์บานเลื่อนครบชุด (ไม่รวมรางบน)		Min. door width mm ความกว้างบานอย่างน้อย มม.	50 kg 50 กก.	80 kg 80 กก.	120 kg 120 กก.
Running gear with axle bearing ลูกล้อเพลาลูกปืน					
	Without soft and self closing mechanism ไม่มีระบบปิดแบบนุ่มนวล	500	940.42.064	940.83.005	941.02.036
	With soft- and self-closing mechanism on one side พร้อมระบบปิดแบบนุ่มนวล 1 ด้าน	499 (50P/80P) 561 (120P)	940.42.065	940.83.006	941.02.037
Running gear with ball bearing mounted roller ลูกล้อตลับลูกปืน					
	With soft- and self-closing mechanism on one side with shock absorber มีระบบการปิดแบบนุ่มนวล 1 ด้าน และ ตัวหยุดบานแบบนุ่มนวล	558 (50P/80P) 620 (120P)	940.42.066	940.83.007	941.02.038
	With soft- and self-closing mechanism on both side พร้อมระบบปิดแบบนุ่มนวล 2 ด้าน	744 (50P/80P) 868 (120P)	940.42.067	940.83.008	941.02.039

Packing: 1 set
ขนาดบรรจุ: 1 ชุด

Wall mounting with bracket and rail

วิธีการติดตั้งที่ผนังด้วยเหล็กฉากและรางยึดผนัง

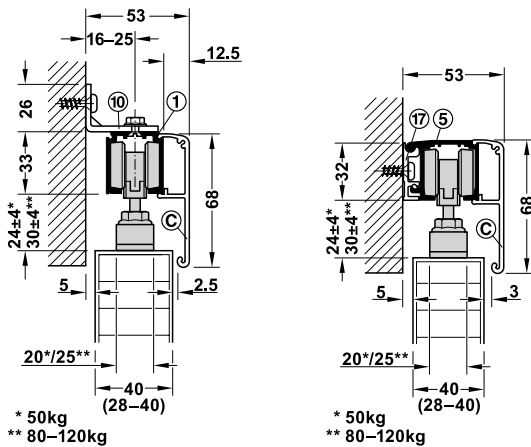

Selection guide and trolley hanger

รูปแบบการติดตั้งชุดลูกกลิ้งและกันแกว่ง

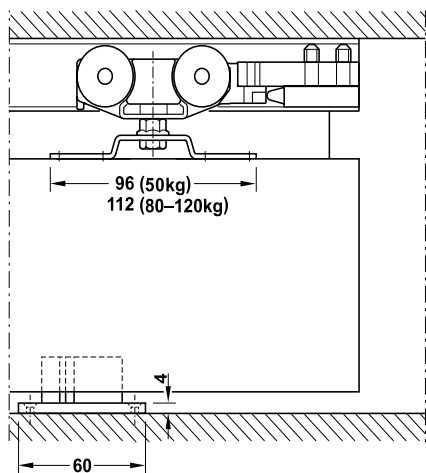

Soft-closing versions overview

ภาพรวมของระบบปิดแบบนุ่มนวล

Running gear with axle bearing

ลูกกลิ้งเพลาลูกปืน

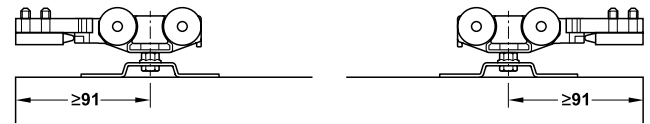

Without soft and self-closing mechanism

ไม่มีระบบการปิดแบบนุ่มนวล

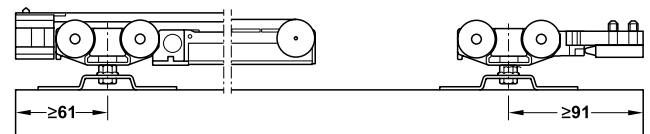

With soft and self-closing mechanism on one side

มีระบบการปิดแบบนุ่มนวล 1 ด้าน

Running gear with ball bearing mounted roller

ลูกกลิ้งตลับลูกปืน

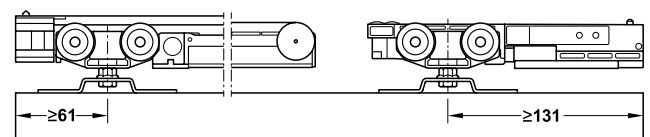

With soft and self-closing mechanism on one side and shock absorber

มีระบบการปิดแบบนุ่มนวล 1 ด้าน และ ตัวหยุดบานแบบนุ่มนวล

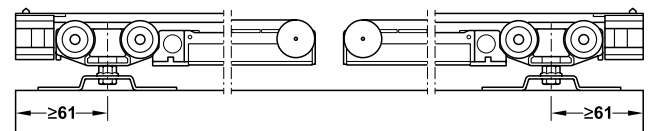

With soft and self closing mechanism on both side

มีระบบการปิดแบบนุ่มนวล 2 ด้าน

Order reference

Track, panel and accessories must be order separately.

For 2-leaf sliding doors order 2 sets.

ข้อแนะนำการสั่งซื้อ

กรุณาสั่งซื้อ ราง บานประตู และอุปกรณ์เสริม แยกต่างหาก

กรุณาสั่งซื้อ ชุดลูกกลิ้งจำนวน 2 ชุด สำหรับบานเลื่อนคู่

Order reference















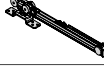

Tracks and accessories page 28-31

Sliding door application page 128

ข้อแนะนำในการสั่งซื้อ

รางและอุปกรณ์เสริม หน้า 28-31

รูปแบบการติดตั้ง หน้า 128

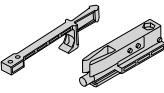
Set consisting of ประกอบด้วย		For 1-leaf สำหรับบานเดี่ยว	
Without soft and self closing mechanism ไม่มีระบบปิดแบบนุ่มนวล			
	Running gear ลูกล้อ	2 pcs. 2 ชิ้น	
	Clear threshold floor guide อุปกรณ์กันแกว่งแบบปรับได้	1 pc. 1 ชิ้น	
	Track buffers with retaining spring ตัวหยุดบานพร้อมส่วนยึดลูกล้อแบบยืดหยุ่น	2 pcs. 2 ชิ้น	
With soft- and self-closing mechanism on one side พร้อมระบบปิดแบบนุ่มนวล 1 ด้าน			
	Running gear ลูกล้อ	1 pc. 1 ชิ้น	
	Running gear with soft and self closing mechanism ลูกล้อพร้อมระบบปิดแบบนุ่มนวล	1 pc. 1 ชิ้น	
	Clear threshold floor guide อุปกรณ์กันแกว่งแบบปรับได้	1 pc. 1 ชิ้น	
	Track buffers with retaining spring ตัวหยุดบานพร้อมส่วนยึดลูกล้อแบบยืดหยุ่น	1 pc. 1 ชิ้น	
	Release device with stopper for soft and self closing อุปกรณ์ปลดบานพร้อมตัวหยุด ใช้กับระบบปิดแบบนุ่มนวล	1 pc. 1 ชิ้น	
With soft- and self-closing mechanism on one side and shock absorber พร้อมระบบปิดแบบนุ่มนวล 1 ด้าน และตัวหยุดบานแบบนุ่มนวล			
	Running gear ลูกล้อ	1 pc. 1 ชิ้น	
	Running gear with soft and self closing mechanism ลูกล้อพร้อมระบบปิดแบบนุ่มนวล	1 pc. 1 ชิ้น	
	Clear threshold floor guide อุปกรณ์กันแกว่งแบบปรับได้	1 pc. 1 ชิ้น	
	Shock absorber with retaining spring ตัวหยุดบานแบบนุ่มนวลพร้อมสปริง	1 pc. 1 ชิ้น	
	Release device with stopper for soft and self closing อุปกรณ์ปลดบานพร้อมตัวหยุด ใช้กับระบบปิดแบบนุ่มนวล	1 pc. 1 ชิ้น	
With soft- and self-closing mechanism on both side พร้อมระบบปิดแบบนุ่มนวล 2 ด้าน			
	Running gear with soft and self closing mechanism ลูกล้อพร้อมระบบปิดแบบนุ่มนวล	2 pcs. 2 ชิ้น	
	Clear threshold floor guide อุปกรณ์กันแกว่งแบบปรับได้	1 pc. 1 ชิ้น	
	Release device with stopper for soft and self closing อุปกรณ์ปลดบานพร้อมตัวหยุด ใช้กับระบบปิดแบบนุ่มนวล	2 pcs. 2 ชิ้น	
Additional accessories อุปกรณ์เสริม		Loading capacity kg รับน้ำหนัก กก.	Cat. No. รหัสสินค้า
	Soft and self closing mechanism, with release device with stopper, For clamping onto running gear ระบบการปิดแบบนุ่มนวล, อุปกรณ์ปลดบานพร้อมตัวหยุด สำหรับติดตั้งกับลูกล้อ	50	940.42.304
		80	940.83.300
		120	941.02.300
	Shock absorber with retaining spring, for clamping onto running ตัวหยุดบานแบบนุ่มนวลพร้อมสปริง สำหรับติดตั้งกับลูกล้อ	50	940.42.305
		80	940.83.301
		120	941.02.301

Sliding Fittings for Doors For Wooden Doors

อุปกรณ์บานเลื่อนสำหรับประตู
สำหรับประตูไม้

HAFELE

Running tracks รางบน	Material วัสดุ	Finish สี	Length mm ความยาว มม.	Cat. No. รหัสสินค้า
Wall mounting and ceiling installation การติดตั้งที่ผนังและเพดาน				
	① Aluminium อะลูมิเนียม	Silver coloured anodized สีเงินอโนไดซ์	2,000	940.43.922
			3,000	940.43.932
			4,000	940.43.942
			6,000	940.43.962
Wall mounting installation การติดตั้งที่ผนัง				
	② Aluminium อะลูมิเนียม	Silver coloured anodized สีเงินอโนไดซ์	2,000	940.43.920
			3,000	940.43.930
			4,000	940.43.940
			6,000	940.43.960
	⑤ Aluminium อะลูมิเนียม	Silver coloured anodized สีเงินอโนไดซ์	2,000	941.25.602
			3,000	941.25.603
			4,000	941.25.604
			6,000	941.25.606
	⑯ Aluminium อะลูมิเนียม	Silver coloured anodized สีเงินอโนไดซ์	2,000	941.25.821
			3,000	941.25.831
			4,000	941.25.841
			6,000	941.25.861
	⑰ Aluminium อะลูมิเนียม	Silver coloured anodized สีเงินอโนไดซ์	2,000	941.25.820
			3,000	941.25.830
			4,000	941.25.840
			6,000	941.25.860
Ceiling installation การติดตั้งที่เพดาน				
	③ Aluminium อะลูมิเนียม	Silver coloured anodized สีเงินอโนไดซ์	2,000	941.02.920
			3,000	941.02.930
			4,000	941.02.940
			6,000	941.02.960
	④ Aluminium อะลูมิเนียม	Silver coloured anodized สีเงินอโนไดซ์	2,000	941.02.820
			3,000	941.02.830
			4,000	941.02.840
			6,000	941.02.860

Order reference

Please order threaded end insert for running track ⑤ and mounting rail ⑯, ⑰, ⑱, ⑲ separately.

ข้อแนะนำในการสั่งซื้อ

กรุณาลงชื่อแกนต่อรางสำหรับติดตั้งราง ⑤ รางยึดผนัง ⑯, ⑰, ⑱, ⑲ แยกต่างหาก







Mounting brackets and accessories เหล็กฉากและอุปกรณ์เสริม	Area of application การใช้งาน	Material วัสดุ	Finish สี	Wall distance track centre mm ระยะห่างผนัง มม.	Length mm ความยาว ราง มม.	Cat. No. รหัสสินค้า
	⑩ For running track ① สำหรับรางบน ①	Steel เหล็ก	Galvanized สีกัลวาไนซ์	16-25	36	940.42.061
				18-33	44	940.62.061
				33-55	64	940.42.063
	For running track ⑤ and mounting rail ⑯, ⑰, ⑱, ⑲ สำหรับรางบน ⑤ และราง ยึดผนัง ⑯, ⑰, ⑱, ⑲	Steel เหล็ก	Galvanized สีกัลวาไนซ์	-	-	941.25.090



Note

Please install mounting bracket ⑩ every 400 mm

หมายเหตุ

ติดตั้งเหล็กฉาก ⑩ ทุกระยะ 400 มม.

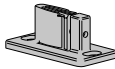
Panels and accessories ฝาครอบและอุปกรณ์เสริม		Area of application การใช้งาน	Material วัสดุ	Finish สี	Length mm ความยาวราง มม.	Width B mm ความกว้าง B มม.	Cat. No. รหัสสินค้า
	Clip panel, height 68 mm ฝาครอบรางสูง 68 มม.	C For running track ①, ②, ③, ④ and ⑤ สำหรับรางบน ①, ②, ③, ④ และ ⑤	Aluminium อะลูมิเนียม	Silver coloured anodized สีเงินอโนไดซ์	2,000	-	940.43.120
					3,000		940.43.130
					4,000		940.43.140
					6,000		940.43.160
			Stainless steel coloured anodized สีสแตนเลสอโนไดซ์	2,000	940.43.122		
				3,000	940.43.132		
				6,000	940.43.162		
	Clip panel for thick doors, height 68 mm, Width 22.5 mm ฝาครอบรางสำหรับบานหนา สูง 68 มม. กว้าง 22.5 มม.	D For running track ①, ②, ③, ④ and ⑤ สำหรับรางบน ①, ②, ③, ④ และ ⑤	Aluminium อะลูมิเนียม	Silver coloured anodized สีเงินอโนไดซ์	2,000	-	940.43.220
					3,000		940.43.230
					4,000		940.43.240
					6,000		940.43.260
	Fixing clip for wooden panel ฝาครอบสำหรับยึดแผ่นไม้	C For running track ①, ②, ③, ④ and ⑤ สำหรับรางบน ①, ②, ③, ④ และ ⑤	Aluminium อะลูมิเนียม	Bright สีอะลูมิเนียมเงา	100	-	940.43.025
	End cap set ฝาปิดปลายราง	- For running track ① สำหรับรางบน ①	Plastic พลาสติก	Silver coloured สีเงิน	-	31	940.43.066
	End cap set for panel C ฝาปิดปลายราง สำหรับ ฝาครอบ C	- For running track ① สำหรับรางบน ①	Plastic พลาสติก	Silver coloured สีเงิน	-	44	940.43.031
				Stainless steel coloured สีสแตนเลสสตีล			940.43.036
		For running track ② สำหรับรางบน ②	Plastic พลาสติก	Silver coloured สีเงิน	-	59	940.43.020
		For running track ①, ⑤, mounting rail ⑰, ⑱ สำหรับรางบน ①, ⑤, ติดตั้งกับรางยึดผนัง ⑰, ⑱	Plastic พลาสติก	Silver coloured สีเงิน	-	52	941.25.033
				Stainless steel coloured สีสแตนเลสสตีล			941.25.036
		For running track ⑤, mounting rail ⑰, ⑱ สำหรับรางบน ⑤, ติดตั้งกับรางยึดผนัง ⑰, ⑱	Plastic พลาสติก	Silver coloured สีเงิน	-	63	941.25.034
Stainless steel coloured สีสแตนเลสสตีล	941.25.037						
	End cap set for panel D ฝาปิดปลายราง สำหรับ ฝาครอบ D	- For running track ① สำหรับรางบน ①	Plastic พลาสติก	Silver coloured สีเงิน	-	54	940.43.030
		For running track ② สำหรับรางบน ②				68	941.62.020
		For running track ⑤, mounting rail ⑰, ⑱ สำหรับรางบน ⑤, ติดตั้งกับรางยึดผนัง ⑰, ⑱				73	941.25.035
	Floor guide กันแกว่ง	32 1-leaf sliding door สำหรับบานเลื่อนเดี่ยว	Plastic พลาสติก	Grey สีเทา	-	-	940.42.031

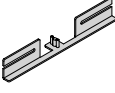
Panels and accessories ฝาครอบและอุปกรณ์เสริม		Area of application การใช้งาน	Material วัสดุ	Finish สี	Length mm ความยาวราง มม.	Width B mm ความกว้าง B มม.	Cat. No. รหัสสินค้า
	Clear threshold floor guide อุปกรณ์กันแกว่ง แบบปรับได้	③0 For wooden doors with or without guide track ③1 สำหรับบานไม้แบบมี หรือไม่มีรางล่าง ③1	Plastic พลาสติก	Black สีดำ	–	–	940.42.203
	Guide track, bottom รางใต้บาน	③1 For clear threshold floor guide ③0 สำหรับอุปกรณ์กันแกว่งแบบปรับได้ ③0	Plastic พลาสติก	Black สีดำ	1,000	–	940.42.050
					1,500		940.42.051
					2,000		940.42.035
	Clear threshold floor guide, for wall pocket installation กันแกว่งรางล่าง สำหรับติดตั้งบนเส้นหลัง ผนังแบบระยະศูนย์องศา	- For installation on one or both sides to front side of sliding door wall pocket สำหรับติดตั้งด้านใดด้านหนึ่งหรือติดตั้งทั้งสองด้านที่ติดตั้งด้านหลังผนังระยະห่าง	Stainless steel สแตนเลส สตีล	–	For gap width 8–8.5 mm ระหว่างช่อง 8-8.5 มม.	245	940.42.035



Additional set symmetric opening for SLIDO D-Line11 50P/80P/120P

อุปกรณ์เสริมประตูบานคู่เปิดพร้อมกันสำหรับรุ่น SLIDO D-Line11 50P/80P/120P

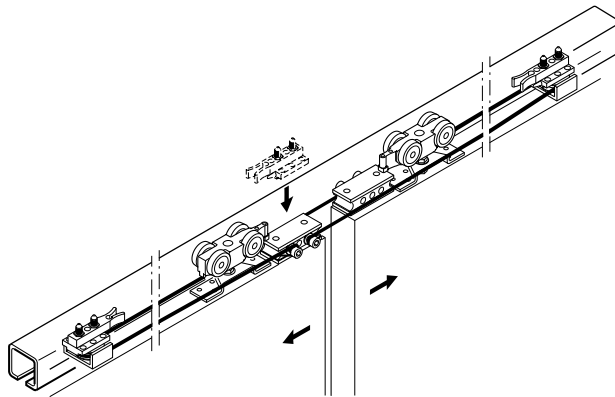

Feature

- For SLIDO D-Line11 50P/80P/120P
- Symmetric opening of 2-leaf doors
- Low wear and tear with quiet running action

Technical data

- Max. door weight per leaf: 50–120 kg
- Min. door width: 600 mm

คุณสมบัติ

- สำหรับรุ่น SLIDO D-Line11 50P/80P/120P
- เปิดประตูบานคู่พร้อมกันทั้ง 2 บาน
- การเปิดปิดนุ่มนวลและปราศจากเสียงรบกวน

ข้อมูลทางเทคนิค

- สำหรับบานเลื่อนน้ำหนักไม่เกิน 50-120 กก.
- สำหรับความกว้างบานอย่างน้อย 600 มม.

For 1 symmetric opening fitting set please order:

2 Sets of 1-leaf sliding door fitting for required weight 50, 80 or 120 kg (940.42.064, 940.83.005 or 941.02.036)

1 Set of D-Line11 symmetric opening fitting set (940.44.002)

1 Track in required length 2,000; 3,000; 4,000 or 6,000 mm (940.43.922/932/942/962)

Order the accordingly clip cover plate and end cap set separately.

สำหรับชุดอุปกรณ์ประตูบานคู่เปิดพร้อมกัน กรุณาสั่งซื้อชุดบานเลื่อนดังต่อไปนี้ ชุดบานเลื่อนเดี่ยว น้ำหนัก 50, 80 หรือ 120 กก. 2 ชุด (940.42.064, 940.83.005 หรือ 941.02.036)

ชุดสายพาน (940.44.002) 1 ชุด

รางบนตามความยาวที่ต้องการ 2,000 3,000 4,000 และ 6,000 มม. 1 ชุด (940.43.922/932/942/962)

สามารถสั่งซื้อฝาครอบรางบนและฝาปิดรางได้ตามต้องการ

Note

The additional set can only be used in combination with standard equipment consisting of 2 sets for 1-leaf sliding doors (SLIDO D-Line11 50P/80P/120P) and running track. Not suitable for versions with soft and self closing mechanism.

หมายเหตุ

ชุดอุปกรณ์เสริมใช้ร่วมกับอุปกรณ์มาตรฐานสำหรับ บานเลื่อนเดี่ยว 2 ชุด (SLIDO D-Line11 50P/80P/120P) และรางบน สำหรับอุปกรณ์เสริมนี้ ไม่สามารถใช้ร่วมกับระบบปิดแบบนุ่มนวล

Symmetric opening fitting set ชุดอุปกรณ์บานคู่เปิดพร้อมกัน	Cat. No. รหัสสินค้า
For 2-leaf door without soft-closing mechanism สำหรับ 2 บาน ไม่มีระบบการปิดแบบนุ่มนวล	940.44.002

Set consisting of ประกอบด้วย		For 2-leaf doors สำหรับบานเลื่อนคู่	Cat. No. รหัสสินค้า
	Track buffer with deflection roller ล้อสายพานพร้อมตัวหยุดบาน	2 pcs. 2 ชิ้น	940.44.070
	Cable mounting block ตัวยึดต่อสายเคเบิล	2 pcs. 2 ชิ้น	940.44.073
	Cable with plastic sheathing 10 m สายพานเคเบิลหุ้มด้วยพลาสติก 10 ม.	1 pc. 1 ชิ้น	940.44.074

Order reference

Catalogue numbers refer to 1 piece. Please indicate the quantities when ordering individual parts. Please order 2 sets for 2-leaf sliding doors.

ข้อแนะนำในการสั่งซื้อ

สินค้าที่ระบุในแคตตาล็อกขายเป็นชิ้น กรุณาระบุจำนวนของสินค้าที่ต้องการสั่งสำหรับบานเลื่อนคู่ กรุณาสั่งซื้อสินค้าจำนวน 2 ชุด

Order reference

SLIDO D-Line11 50P /80P/120P Sliding door fitting page 26

ข้อแนะนำในการสั่งซื้อ

ชุดอุปกรณ์บานเลื่อนรุ่น SLIDO D-Line11 50P/80P/120P หน้า 26

Additional set push-to-open for SLIDO D-Line11 50P/80P/120P, 50C/80C/120C and 50I/80I/120I

อุปกรณ์เสริมผลักเพื่อเปิดสำหรับรุ่น SLIDO D-Line11 50P/80P/120P, 50C/80C/120C และ 50I/80I/120I

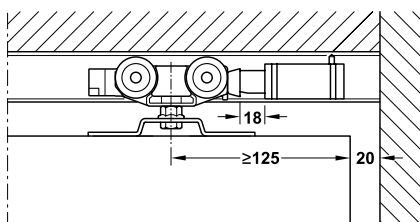
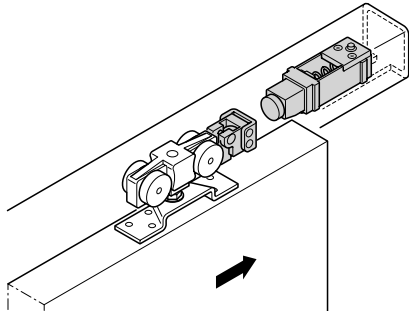

Track stopper
อุปกรณ์หยุดบานผลักเพื่อเปิด

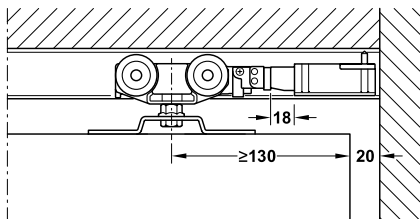

Track stopper with magnetic pull
อุปกรณ์ผลักเพื่อเปิดสำหรับหยุดบาน

Feature

- For SLIDO D-Line11 50P/80P/120P, 50C/80C/120C and 50I/80I/120I
- For sliding doors running hidden in the wall
- Replaces the cushioning stopper and spring handle
- Door moves out from the wall niche by tapping, making the handle reachable

Technical data

- Max. door weight per leaf: 50–120 kg

คุณสมบัติ

- สำหรับรุ่น SLIDO D-Line11 50P/80P/120P, 50C/80C/120C, 50I/80I/120I
- สำหรับบานเลื่อนแบบซ่อนในผนัง
- ใช้แทนตัวหยุดบาน
- บานเลื่อนจะเลื่อนออกจากผนังโดยการกดสันบาน

ข้อมูลทางเทคนิค

- สามารถรับน้ำหนักบานประตูสูงสุด 50-120 กก. ต่อหนึ่งบานประตู

Installation

The track stopper must be slid into the track frontally and fixed with the screw. Please observe a wall distance of 20 mm to guarantee a proper damping function.

Not suitable in combination with soft and self closing mechanism.

การติดตั้ง

อุปกรณ์ผลักเพื่อเปิดติดตั้งด้านในปลายรางด้านใดด้านหนึ่ง และยึดด้วยสลักงูเพื่อการทำงานของอุปกรณ์ติดตั้งบานห่างจากผนัง 20 มม.

ไม่เหมาะสำหรับใช้ร่วมกับระบบปิดแบบนุ่มนวล

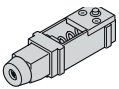
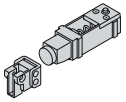
		For max. door weight kg สามารถรับน้ำหนักบานประตูสูงสุด กก.	Cat. No. รหัสสินค้า
	Track stopper อุปกรณ์หยุดบาน	50	940.42.070
		80	940.42.071
		120	940.42.072
	Track stopper, magnetic pull อุปกรณ์ผลักเพื่อเปิดสำหรับหยุดบาน	50	940.42.310
		80	940.42.311
		120	940.42.312

Packing: 1 pc.
ขนาดบรรจุ: 1 ชิ้น

Order reference

SLIDO D-Line11 50P/80P/120P Sliding door fitting page 26
SLIDO D-Line11 50I/80I/120I Sliding door fitting page 44
SLIDO D-Line11 50C/80C/120C Sliding door fitting page 52

ข้อแนะนำในการสั่งซื้อ

ชุดอุปกรณ์บานเลื่อน รุ่น SLIDO D-Line11 50P/80P/120P หน้า 26
ชุดอุปกรณ์บานเลื่อน รุ่น SLIDO D-Line11 50I/80I/120I หน้า 44
ชุดอุปกรณ์บานเลื่อน รุ่น SLIDO D-Line11 50C/80C/120C หน้า 52

Additional set telescopic opening for SLIDO D-Line11 50P/80P/120P, 50C/80C/120C and 50I/80I/120I

อุปกรณ์เสริมบานเปิดตามกันสำหรับ

รุ่น SLIDO D-Line11 50P/80P/120P, 50C/80C/120C และ 50I/80I/120I

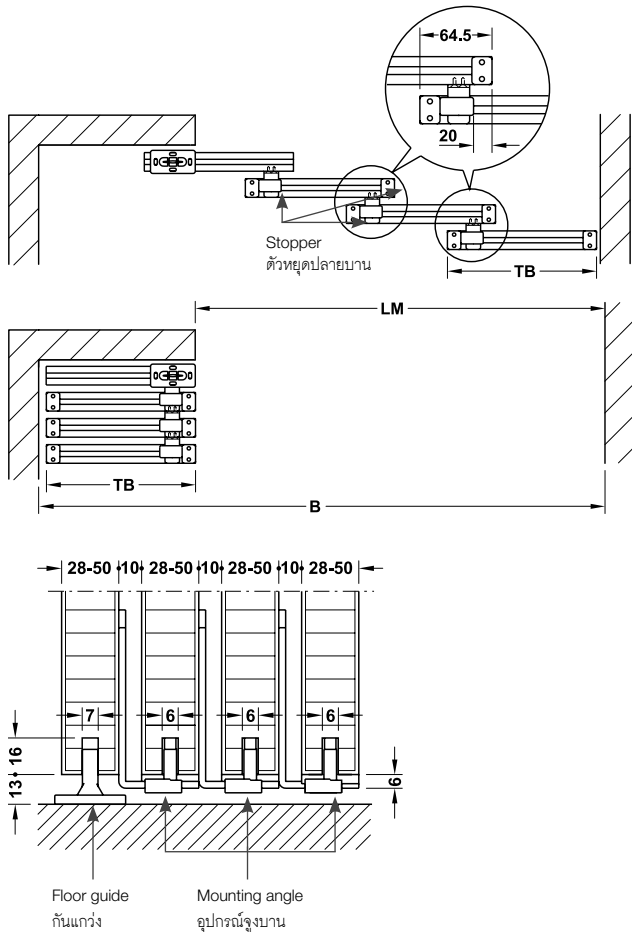
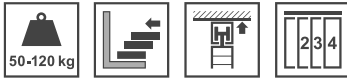

Feature

- For SLIDO D-Line11 50P/80P/120P, 50C/80C/120C, 50I/80I/120I
- For stacking of 2-leaf, 3-leaf and 4-leaf sliding doors

Technical data

- Max. door weight per leaf: 50–120 kg
- Min. door leaf width: 700 mm

คุณสมบัติ

- สำหรับรุ่น SLIDO D-Line11 50P/80P/120P, 50C/80C/120C, 50I/80I/120I
- ชุดสำหรับจูงบานเลื่อน 2 บาน 3 บาน และ 4 บาน

ข้อมูลทางเทคนิค

- สามารถรับน้ำหนักบานประตูสูงสุด 50-120 กก. ต่อหนึ่งบานประตู
- สำหรับประตูกว้างอย่างน้อย 700 มม.

TB = Door width, LM = Clear width, B = Overall width

TB = ความกว้างประตู, LM = ความกว้างระยะประตู, B = ความกว้างช่องเปิดรวม

2 leaf doors: $TB = (LM + 129 \text{ mm})/2$

ระยะสำหรับติดตั้ง 2 บาน:

ความกว้างประตู = (ความกว้างระยะประตู + 129 มม.)/2

3 leaf doors: $TB = (LM + 193.5 \text{ mm})/3$

ระยะสำหรับติดตั้ง 3 บาน:

ความกว้างประตู = (ความกว้างระยะประตู + 193.5 มม.)/3

4 leaf doors (see drawing): $TB = (LM + 258 \text{ mm})/4$

ระยะสำหรับติดตั้ง 4 บาน:

ความกว้างประตู = (ความกว้างระยะประตู + 258 มม.)/4

		For 2-leaf สำหรับจูงบานเลื่อน 2 บาน	For 3-leaf สำหรับจูงบานเลื่อน 3 บาน	For 4-leaf สำหรับจูงบานเลื่อน 4 บาน	Cat. No. รหัสสินค้า
	2 Stoppers, 1 Bottom guide with angle ตัวหยุดปลายบาน 2 ชิ้น, กันแกว่งบาน 1 ชิ้น	1 set 1 ชุด	2 sets 2 ชุด	3 sets 3 ชุด	940.44.001
	Floor guide, plastic กันแกว่ง พลาสติก	1 pc. 1 ชิ้น	1 pc. 1 ชิ้น	1 pc. 1 ชิ้น	942.35.400

Order reference

SLIDO D-Line11 50P/80P/120P Sliding door fitting page 26

SLIDO D-Line11 50I/80I/120I Sliding door fitting page 44

SLIDO D-Line11 50C/80C/120C Sliding door fitting page 52

Tracks and accessories page 28-31

ข้อแนะนำในการสั่งซื้อ

ชุดอุปกรณ์บานเลื่อน รุ่น SLIDO D-Line11 50P/80P/120P หน้า 26

ชุดอุปกรณ์บานเลื่อน รุ่น SLIDO D-Line11 50I/80I/120I หน้า 44

ชุดอุปกรณ์บานเลื่อน รุ่น SLIDO D-Line11 50C/80C/120C หน้า 52

รางและอุปกรณ์เสริม หน้า 28-31



SLIDING FITTINGS FOR WOODEN DOORS

SLIDO D-LINE12 50P/80P/120P

SLIDO D-Line11 160P Sliding door fitting with soft- and self-closing mechanism

อุปกรณ์บานเลื่อน รุ่น SLIDO D-Line11 160P พร้อมระบบปิดแบบนุ่มนวล

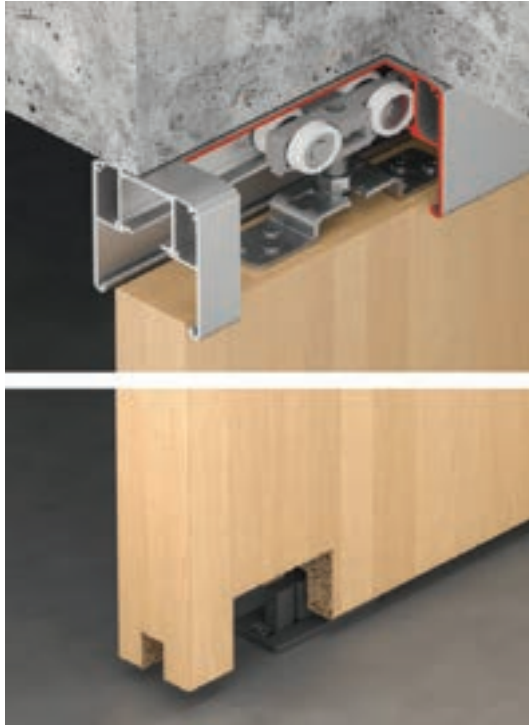

Feature

- For 1-leaf and 2-leaf timber sliding doors
- Door height adjustable
- Suspension fitting with screwed on support flange

Technical data

- Max. door weight per leaf: 160 kg
- Closing speed:
With soft and self-closing mechanism up to 0.5 m/s
With shock absorber up to 0.4 m/s

คุณสมบัติ

- สำหรับบานเลื่อนเดี่ยวและบานเลื่อนคู่
- สามารถปรับความสูงบานประตูได้
- เฟลทแขวนบานแบบมีปีกสำหรับยึดสลัก

ข้อมูลทางเทคนิค

- สามารถรับน้ำหนักบานประตูสูงสุด 160 กก. ต่อหนึ่งบานประตู
- ความเร็วการปิดของอุปกรณ์:
ปิดแบบนุ่มนวลทดสอบได้สูงถึง 0.5 เมตร/วินาที
ตัวหยุดบานทดสอบได้สูงถึง 0.4 เมตร/วินาที

Ceiling installation and wall mounting

วิธีการติดตั้งบนผนังและเพดาน

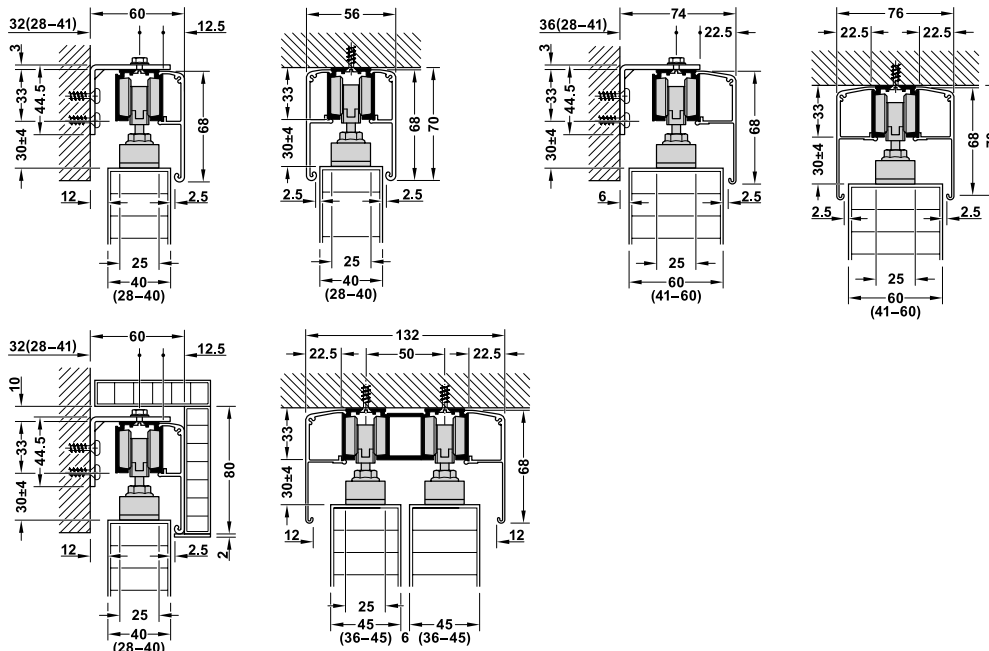

Sliding door fitting set, without running track อุปกรณ์บานเลื่อนครบชุด (ไม่รวมรางบน)	Min. door width mm ความกว้างบานอย่างน้อย มม.	Cat. No. รหัสสินค้า
 <p>With soft-closing mechanism on both sides พร้อมระบบปิดแบบนุ่มนวล 2 ด้าน</p>	868	941.62.018

Packing: 1 set
ขนาดบรรจุ: 1 ชุด

Section guide and trolley hanger

อุปกรณ์กันแกว่งและชุดแขวนลูกล้อ

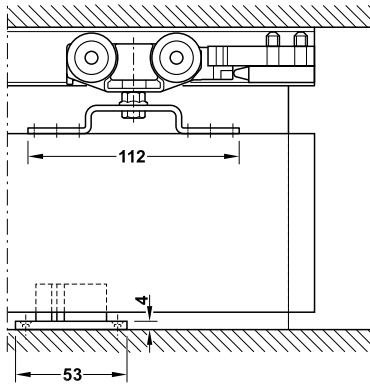

With soft and self closing mechanism in both sides

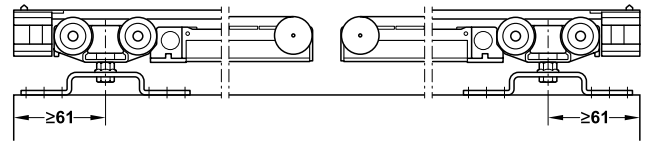

มีระบบปิดแบบนุ่มนวล 2 ด้าน

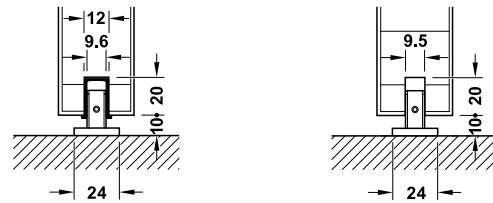

Floor guide

กันแกว่ง

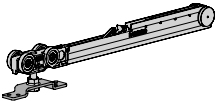
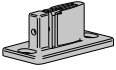

Set consisting of ประกอบด้วย		For 1-leaf สำหรับ 1 บาน
	Running gear with soft and self closing mechanism ลูกล้อพร้อมระบบปิดแบบนุ่มนวล	2 pcs. 2 ชิ้น
	Floor guide with zero clearance, plastic black อุปกรณ์กันแกว่งแบบปรับได้	1 pc. 1 ชิ้น
	Release device with stopper for soft and self closing function อุปกรณ์ปลดบานพร้อมตัวหยุด ใช้กับระบบปิดแบบนุ่มนวล	2 pcs. 2 ชิ้น

Order reference

Track and accessories..... Page 38

ข้อแนะนำในการสั่งซื้อ

รายละเอียดและอุปกรณ์เสริม..... หน้า 38

Sliding Fittings for Doors For Wooden Doors

อุปกรณ์บานเลื่อนสำหรับประตู
สำหรับประตูไม้

HÄFELE

Track and accessories รางและอุปกรณ์เสริม		Material วัสดุ	Finish สี	Distance track centre mm ระยะติดตั้งราง มม.	Length mm ความยาว มม.	Cat. No. รหัสสินค้า
	Running track, pre-drilled, 31 x 33 mm (W x H) รางบน 31 x 33 (ก x ส) มม. พร้อมรูนำร่อง	Aluminium อะลูมิเนียม	Silver coloured anodized สีเงินอโนไดซ์	-	2,000	940.43.922
					3,000	940.43.932
					4,000	940.43.942
					6,000	940.43.962
	Clip panel, height 68 mm, width 12.5 mm ฝาครอบรางสูง 68 มม. กว้าง 12.5 มม.	Aluminium อะลูมิเนียม	Silver coloured anodized สีเงินอโนไดซ์	-	2,000	940.43.120
					3,000	940.43.130
					4,000	940.43.140
					6,000	940.43.160
	Clip panel, height 68 mm, width 22.5 mm ฝาครอบรางสูง 68 มม. กว้าง 22.5 มม.	Aluminium อะลูมิเนียม	Silver coloured anodized สีเงินอโนไดซ์	-	2,000	940.43.220
					3,000	940.43.230
					4,000	940.43.240
					6,000	940.43.260
	Fixing clip for wooden panel ฝาครอบสำหรับยึดแผ่นไม้	Aluminium อะลูมิเนียม	Bright สีเงิน	-	100	940.43.025
	End cap set for panel, height 68 mm, width 59 mm ฝาปิดปลายรางสำหรับฝาครอบ สูง 68 มม. กว้าง 59 มม.	Plastic พลาสติก	Silver coloured สีเงิน	-	-	940.43.020
	End cap set for panel, height 68 mm, width 73 mm ฝาปิดปลายรางสำหรับฝาครอบ สูง 68 มม. กว้าง 73 มม.	Plastic พลาสติก	Silver coloured สีเงิน	-	-	941.25.035
Ceiling installation การติดตั้งบนเพดาน						
	Double running track, pre-drilled, 81x33 mm รางคู่ 81 x 33 มม. พร้อมรูนำร่อง	Aluminium อะลูมิเนียม	Silver coloured anodized สีเงินอโนไดซ์	-	2,000	941.02.820
					3,000	941.02.830
					4,000	941.02.840
					6,000	941.02.860
Wall installation การติดตั้งบนผนัง						
	Mounting bracket, height 44.5 mm เหล็กฉาก สูง 44.5 มม.	Steel เหล็ก	Galvanized สีกัลวาไนซ์	20-41	51	941.62.416
Accessories อุปกรณ์เสริม						
	Guide track, bottom รางใต้บาน	Plastic พลาสติก	Black สีดำ	-	1,000	940.42.050
					1,500	940.42.051
					2,000	940.42.052
	Clear threshold floor guide กันแกว่งล่างแบบปรับได้	Plastic พลาสติก	Black สีดำ	-	-	940.42.203



SLIDING FITTINGS FOR WOODEN DOORS

SLIDO D-LINE41 50X/80X

SLIDO D-Line11 160P Sliding door fittings

อุปกรณ์บานเลื่อน รุ่น SLIDO D-Line11 160P



Feature

- For 1-leaf and 2-leaf timber sliding doors
- Door height adjustable
- Suspension fitting with screwed on support flange

Technical data

- Max. door weight per leaf: 160 kg

คุณสมบัติ

- สำหรับบานเลื่อนเดี่ยวและบานเลื่อนคู่
- สามารถปรับความสูงบานประตูได้
- เฟลทแขวนบานแบบมีปีกสำหรับยึดสลัก

ข้อมูลทางเทคนิค

- สามารถรับน้ำหนักบานประตูสูงสุด 160 กก. ต่อหนึ่งบานประตู

Ceiling installation

วิธีการติดตั้งที่เพดาน

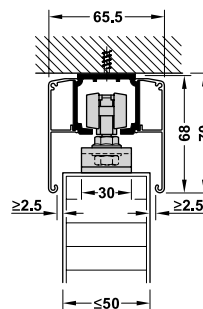

Without soft and self closing mechanism

ไม่มีระบบปิดแบบนุ่มนวล



Floor guide

กันแกว่ง

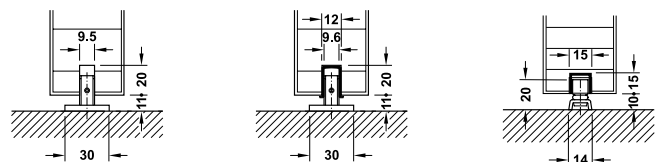

Clear threshold floor guide, without guide track

กันแกว่งแบบปรับได้แบบไม่ใส่รางล่าง

Clear threshold floor guide, with guide track

กันแกว่งแบบปรับได้แบบใส่รางล่าง

Roller floor guide with U shape guide track

กันแกว่งแบบลูกกลิ้งพร้อมรางกับแกว่งแบบตัวยู

Wall mounting

การติดตั้งบนผนัง

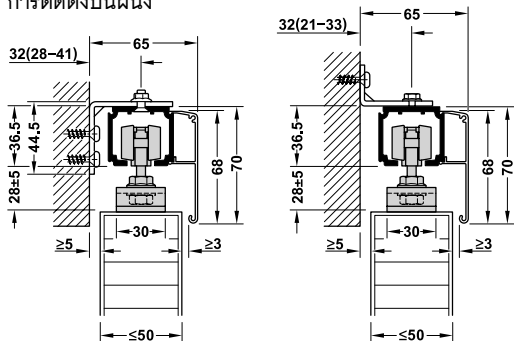

Section guide and trolley hanger

อุปกรณ์กันแกว่งและชุดแขวนลูกกลิ้ง

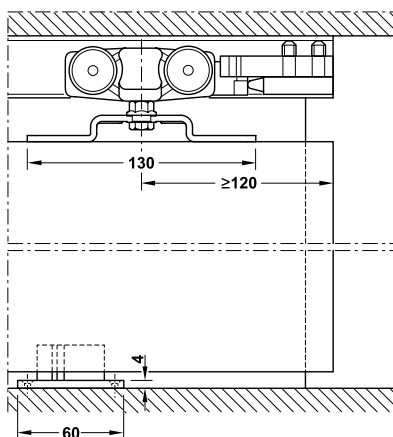

Sliding door fitting set, without running track

อุปกรณ์บานเลื่อนครบชุด (ไม่รวมรางบน)



Without soft and self closing mechanism

ไม่มีระบบปิดแบบนุ่มนวล

Cat. No.

รหัสสินค้า



941.62.009

Packing: 1 set
ขนาดบรรจุ: 1 ชุด

Sliding Fittings for Doors For Wooden Doors

อุปกรณ์บานเลื่อนสำหรับประตู
สำหรับประตูไม้

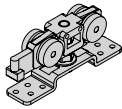
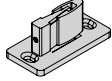
HAFELE

Set consisting of ประกอบด้วย		For 1-leaf สำหรับ 1 บาน
	Running gear ลูกล้อ	2 pcs. 2 ชิ้น
	Clear threshold floor guide อุปกรณ์กันแกว่งแบบปรับได้	1 pc. 1 ชิ้น
	Track buffers with retaining spring ตัวหยุดบานพร้อมส่วนยึดลูกล้อแบบยืดหยุ่น	2 pcs. 2 ชิ้น

Order reference

Please order track, panels and accessories separately.
Please order 2 sets for 2-leaf door.

ข้อแนะนำในการสั่งซื้อ

กรุณาสั่งซื้อ ราง ฝาครอบราง และอุปกรณ์เสริม แยกต่างหาก
กรุณาสั่งซื้อสินค้าจำนวน 2 ชุด สำหรับบานเลื่อนคู่

Track and accessories รางและอุปกรณ์เสริม	Material วัสดุ	Finish สี	Distance track centre mm ระยะติดตั้งราง มม.	Length mm ความยาว มม.	Cat. No. รหัสสินค้า		
Wall mounting and ceiling installation การติดตั้งบนผนังและเพดาน							
	Running track, pre-drilled, 40.5 x 36.5 mm (W x H) รางบน 40.5 x 36.5 (ก x ล) มม. พร้อมรูนำร่อง	Aluminium อะลูมิเนียม	Silver coloured anodized สีเงินอโนไดซ์	–	2,000	941.62.721	
					3,000	941.62.731	
					4,000	941.62.741	
					6,000	941.62.761	
	Clip panel, height 68 mm, width 12.5 mm ฝาครอบรางสูง 68 มม. กว้าง 12.5 มม.	Aluminium อะลูมิเนียม	Silver coloured anodized สีเงินอโนไดซ์	–	2,000	940.43.120	
					3,000	940.43.130	
					4,000	940.43.140	
					6,000	940.43.160	
	End cap set for panel, height 68 mm, width 59 mm ฝาปิดปลายรางสำหรับฝาครอบ สูง 68 มม. กว้าง 59 มม.	Plastic พลาสติก	Silver coloured สีเงิน	–	–	940.43.020	
Wall mounting การติดตั้งบนผนัง							
	Mounting bracket, height 26 mm เหล็กฉาก สูง 26 มม.	Steel เหล็ก	Galvanized สีกัลวาไนซ์	16–25	36	940.42.061	
					18–33	44	940.62.061
					33–55	64	940.42.063
	Mounting bracket, height 44.5 mm เหล็กฉาก สูง 44.5 มม.	Steel เหล็ก	Galvanized สีกัลวาไนซ์	20–41	51	941.62.416	
Accessories อุปกรณ์เสริม							
	Guide track, bottom รางใต้บาน	Plastic พลาสติก	Black สีดำ	–	1,000	940.42.050	
					1,500	940.42.051	
					2,000	940.42.052	
	Clear threshold floor guide กันแกว่งล่างแบบปรับได้	Plastic พลาสติก	Black สีดำ	–	–	940.42.203	
	U-shaped guide track 15 x 15 x 1.5 mm กันแกว่งรางล่าง 15 x 15 x 1.5 มม.	Aluminium อะลูมิเนียม	Bright สีอะลูมิเนียมเงา	–	6,000	940.42.602	
	Floor guide roller Ø10 mm กันแกว่งรางล่าง Ø10 มม.	Steel เหล็ก	Galvanized สีกัลวาไนซ์	–	–	940.42.032	

SLIDO D-Line11 240P Sliding door fittings

อุปกรณ์บานเลื่อน รุ่น SLIDO D-Line11 240P



Feature

- For 1-leaf and 2-leaf timber sliding doors
- Door height adjustable
- Suspension fitting with screwed on support flange

Technical data

- Max. door weight per leaf: 240 kg

คุณสมบัติ

- สำหรับบานเลื่อนเดี่ยวและบานเลื่อนคู่
- สามารถปรับความสูงบานประตูได้
- เฟลทแขวนบานแบบมีปีกสำหรับยึดสลัก

ข้อมูลทางเทคนิค

- สามารถรับน้ำหนักบานประตูสูงสุด 240 กก. ต่อหนึ่งบานประตู

Section guide and trolley hanger

อุปกรณ์กันแกว่งและชุดแขวนลูกกลิ้ง

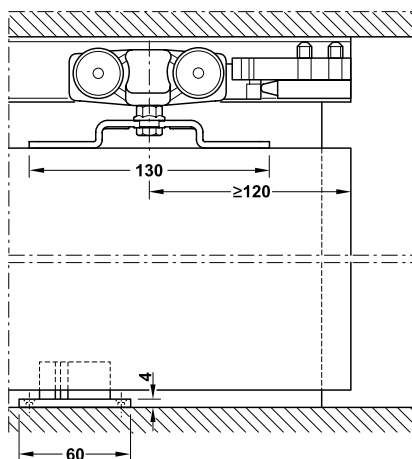

Without soft and self closing mechanism

ไม่มีระบบปิดแบบนุ่มนวล

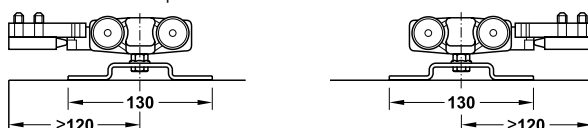

Wall mounting

การติดตั้งบนผนัง

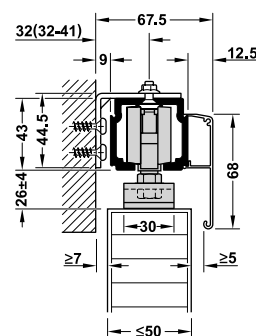

Ceiling installation

วิธีการติดตั้งที่เพดาน

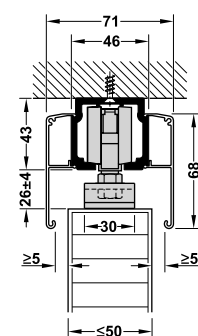

Floor guide

กันแกว่ง

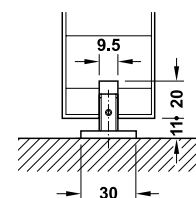

Clear threshold floor guide, without guide track
กันแกว่งแบบปรับได้ แบบไม่ใส่รางล่าง

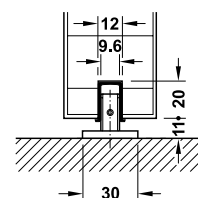

Clear threshold floor guide, with guide track
กันแกว่งแบบปรับได้ แบบใส่รางล่าง

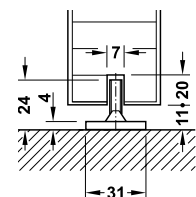

Roller floor guide with U shape guide track
กันแกว่งแบบลูกกลิ้งพร้อมรางกันแกว่งแบบตัวยู

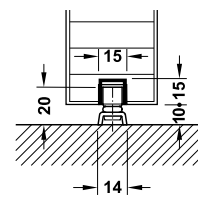

Floor guide without guide track
กันแกว่งแบบไม่ใส่รางล่าง



Sliding door fitting set, without running track อุปกรณ์บานเลื่อนครบชุด (ไม่รวมรางบน)		Cat. No. รหัสสินค้า
	Without soft and self closing mechanism ไม่มีระบบปิดแบบนุ่มนวล	942.35.004

Packing: 1 set
ขนาดบรรจุ: 1 ชุด

Sliding Fittings for Doors For Wooden Doors

อุปกรณ์บานเลื่อนสำหรับประตู
สำหรับประตูไม้

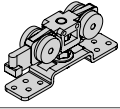
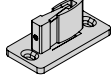
HAFELE

Set consisting of ประกอบด้วย		For 1-leaf สำหรับ 1 บาน
	Running gear ลูกล้อ	2 pcs. 2 ชิ้น
	Clear threshold floor guide อุปกรณ์กันแกว่งแบบปรับได้	1 pc. 1 ชิ้น
	Track buffers with retaining spring ตัวหยุดบานพร้อมส่วนยึดลูกล้อแบบยึดหยุ่น	2 pcs. 2 ชิ้น

Order reference

Please order track, panels and accessories separately.
Please order 2 sets for 2-leaf door.

ข้อแนะนำในการสั่งซื้อ

กรุณาสั่งซื้อ ราง ฝาครอบราง และอุปกรณ์เสริม แยกต่างหาก
กรุณาสั่งซื้อสินค้าจำนวน 2 ชุด สำหรับบานเลื่อนคู่

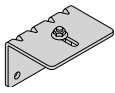
Track and accessories รางและอุปกรณ์เสริม	Material วัสดุ	Finish สี	Distance track centre mm ระยะติดตั้งราง มม.	Length mm ความยาว มม.	Cat. No. รหัสสินค้า	
Wall mounting and ceiling installation การติดตั้งบนผนังและเพดาน						
	Running track, pre-drilled, 46 x 43 mm (W x H) รางบน 46 x 43 มม. (ก x ส) พร้อมรูนำร่อง	Aluminium อะลูมิเนียม	Silver coloured anodized สีเงินอโนไดซ์	-	3,000	941.62.603
					4,000	941.62.604
					6,000	941.62.606
	Clip panel, height 68 mm, width 12.5 mm ฝาครอบรางสูง 68 มม. กว้าง 12.5 มม.	Aluminium อะลูมิเนียม	Silver coloured anodized สีเงินอโนไดซ์	-	3,000	940.43.130
					4,000	940.43.140
					6,000	940.43.160
	End cap set for panel, height 68 mm, width 59 mm ฝาปิดปลายรางสำหรับฝาครอบ สูง 68 มม. กว้าง 59 มม.	Plastic พลาสติก	Silver coloured สีเงิน	-	-	941.62.020
Wall mounting การติดตั้งบนผนัง						
	Mounting bracket, height 44.5 mm เหล็กฉาก สูง 44.5 มม.	Steel เหล็ก	Galvanized สีกัลวาไนซ์	20-41	51	941.62.416
Accessories อุปกรณ์เสริม						
	Guide track, bottom รางใต้บาน	Plastic พลาสติก	Black สีดำ	-	1,000	940.42.050
					1,500	940.42.051
					2,000	940.42.052
	Clear threshold floor guide กันแกว่งล่างแบบปรับได้	Plastic พลาสติก	Black สีดำ	-	-	940.42.030
	Floor guide กันแกว่ง	Steel เหล็ก	Galvanized สีกัลวาไนซ์	-	-	942.35.400
	U-shaped guide track 15 x 15 x 1.5 mm กันแกว่งรางล่าง 15 x 15 x 1.5 มม.	Aluminium อะลูมิเนียม	Bright สีอะลูมิเนียมเงา	-	6,000	940.42.602
	Floor guide roller Ø10 mm กันแกว่งรางล่าง Ø10 มม.	Steel เหล็ก	Galvanized สีกัลวาไนซ์	-	-	940.42.032

SLIDO D-Line11 50I/80I/120I Sliding door fittings

อุปกรณ์บานเลื่อน รุ่น SLIDO D-Line11 50I/80I/120I



Feature

- For 1- and 2-leaf timber sliding doors
- Door height adjustable +/- 2 mm
- Installation with integrated support flange

Technical data

- Max. door weight per leaf: 50–120 kg
- Closing speed: With soft and self-closing mechanism up to 0.5 m/s, With shock absorber up to 0.4 m/s

คุณสมบัติ

- สำหรับบานเลื่อนเดี่ยวและบานเลื่อนคู่
- สามารถปรับความสูงบานได้ +/- 2 มม.
- ติดตั้งแบบฝังปรับความสูงด้านข้าง

ข้อมูลทางเทคนิค

- สามารถรับน้ำหนักบานได้ 50-120 กก. ต่อหนึ่งบานประตู
- ความเร็วการปิดของอุปกรณ์: ปิดแบบนุ่มนวลทดสอบได้สูงถึง 0.5 เมตร/วินาที, ตัวหยุดบานทดสอบได้สูงถึง 0.4 เมตร/วินาที

Wall mounting with bracket and rail

วิธีการติดตั้งที่ผนังด้วยเหล็กฉากและรางยึดผนัง

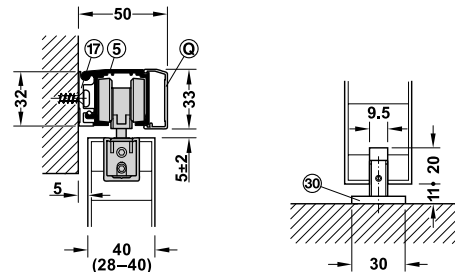

Sliding door fitting set, without running track อุปกรณ์บานเลื่อนครบชุด (ไม่รวมรางบน)		Min. door width mm ความกว้างบานอย่างน้อย มม.	50 kg 50 กก.	80 kg 80 กก.	120 kg 120 กก.
Running gear with axle bearing ลูกล้อเพลาลูกปืน					
	Without soft and self closing mechanism ไม่มีระบบปิดแบบนุ่มนวล	500	940.44.004	940.83.053	941.25.044
	With soft- and self-closing mechanism on one side พร้อมระบบปิดแบบนุ่มนวล 1 ด้าน	499 (50I/80I) 561 (120I)	940.44.005	940.83.054	941.25.045
Running gear with ball bearing mounted roller ลูกล้อตลับลูกปืน					
	With soft- and self-closing mechanism on one side with shock absorber มีระบบการปิดแบบนุ่มนวล 1 ด้าน และ ตัวหยุดบานแบบนุ่มนวล	538 (50I/80I) 600 (120I)	940.44.006	940.83.055	941.25.046
	With soft- and self-closing mechanism on both side พร้อมระบบปิดแบบนุ่มนวล 2 ด้าน	744 (50I/80I) 868 (120I)	940.44.007	940.83.056	941.25.047

Packing: 1 set
ขนาดบรรจุ: 1 ชุด

Selection guide and trolley hanger

รูปแบบการติดตั้งชุดลูกกลิ้งและกันแกว่ง

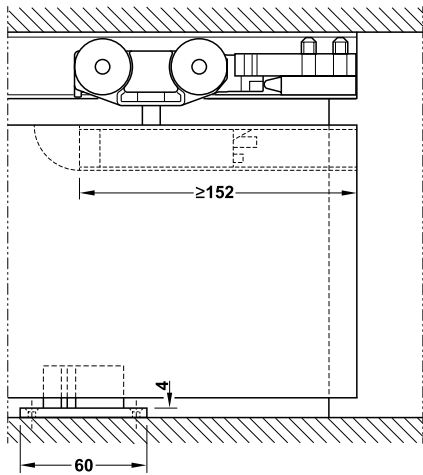

Routing dimension

ระยะเจาะบาน

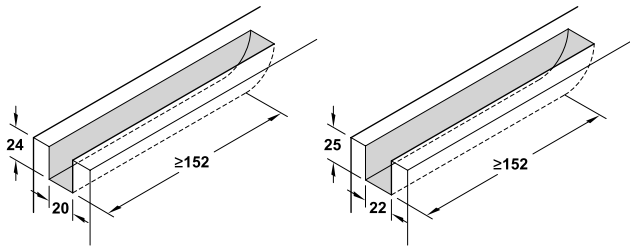

50I

80I and 120I

Soft-closing versions overview

ภาพรวมระบบปิดแบบนุ่มนวล

Running gear with axle bearing

ลูกกลิ้งเพลาลูกปืน

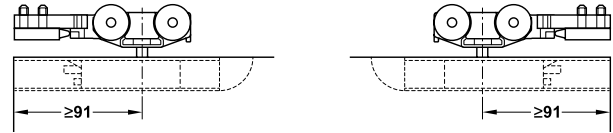

Without soft and self-closing mechanism

ไม่มีระบบการปิดแบบนุ่มนวล

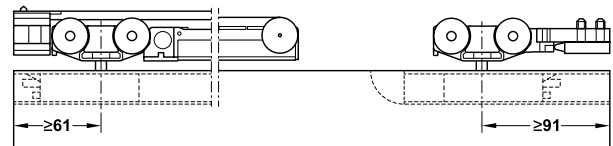

With soft and self-closing mechanism on one side

มีระบบการปิดแบบนุ่มนวล 1 ด้าน

Running gear with ball bearing mounted roller

ลูกกลิ้งตลับลูกปืน

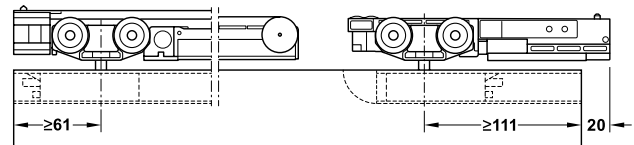

With soft and self-closing mechanism on one side and shock absorber

มีระบบการปิดแบบนุ่มนวล 1 ด้าน และ ตัวหยุดบานแบบนุ่มนวล

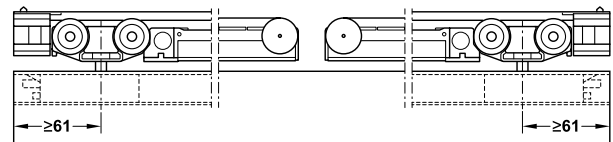

With soft and self closing mechanism on both side

มีระบบการปิดแบบนุ่มนวล 2 ด้าน

Order reference

Track, panel and accessories must be order separately.

For 2 leaf sliding doors to order 2 sets.

ข้อแนะนำการสั่งซื้อ

กรุณาสั่งซื้อ ราง ฝาครอบราง และอุปกรณ์เสริม แยกต่างหาก

กรุณาสั่งซื้อสินค้าจำนวน 2 ชุด สำหรับบานเลื่อนคู่

Order reference

Tracks and accessories page 46-48

Wall pocket solution page 50-51





















Sliding door application page 129

ข้อแนะนำการสั่งซื้อ

รางและอุปกรณ์เสริม หน้า 46-48

ติดตั้งบานเลื่อนแบบซ่อนผนัง หน้า 50-51

รูปแบบการติดตั้ง หน้า 129





Set consisting of ประกอบด้วย		For 1-leaf สำหรับบานเดียว
Without soft and self closing mechanism ไม่มีระบบปิดแบบนุ่มนวล		
	Running gears with support flange ลูกล้อพร้อมเฟลทแบบฝัง	2 pcs. 2 ชิ้น
	Support profiles with cover cap รางฝังพร้อมฝาครอบข้าง	2 pcs. 2 ชิ้น
	Clear threshold floor guide อุปกรณ์กันแกว่งแบบปรับได้	1 pc. 1 ชิ้น
	Track buffers with retaining spring ตัวหยุดบานพร้อมส่วนยึดลูกล้อแบบยึดหยุ่น	2 pcs. 2 ชิ้น
With soft- and self-closing mechanism on one side พร้อมระบบปิดแบบนุ่มนวล 1 ด้าน		
	Running gears with support flange ลูกล้อพร้อมเฟลทแบบฝัง	1 pc. 1 ชิ้น
	Running gears with support flange and soft and self closing mechanism ลูกล้อพร้อมเฟลทแบบฝังและระบบปิดแบบนุ่มนวล	1 pc. 1 ชิ้น
	Support profiles with cover cap รางฝังพร้อมฝาครอบข้าง	2 pcs. 2 ชิ้น
	Clear threshold floor guide อุปกรณ์กันแกว่งแบบปรับได้	1 pc. 1 ชิ้น
	Track buffers with retaining spring ตัวหยุดบานพร้อมส่วนยึดลูกล้อแบบยึดหยุ่น	1 pc. 1 ชิ้น
	Release device with stopper for soft and self closing อุปกรณ์ปลดบานพร้อมตัวหยุด ใช้กับระบบปิดแบบนุ่มนวล	1 pc. 1 ชิ้น
With soft- and self-closing mechanism on one side and shock absorber พร้อมระบบปิดแบบนุ่มนวล 1 ด้าน และตัวหยุดบานแบบนุ่มนวล		
	Running gears with support flange ลูกล้อพร้อมเฟลทแบบฝัง	1 pc. 1 ชิ้น
	Running gears with support flange and soft and self closing mechanism ลูกล้อพร้อมเฟลทแบบฝังและระบบปิดแบบนุ่มนวล	1 pc. 1 ชิ้น
	Support profiles with cover cap รางฝังพร้อมฝาครอบข้าง	2 pcs. 2 ชิ้น
	Clear threshold floor guide อุปกรณ์กันแกว่งแบบปรับได้	1 pc. 1 ชิ้น
	Shock absorber with retaining spring ตัวหยุดบานแบบนุ่มนวลพร้อมสปริง	1 pc. 1 ชิ้น
	Release device with stopper for soft and self closing อุปกรณ์ปลดบานพร้อมตัวหยุด ใช้กับระบบปิดแบบนุ่มนวล	1 pc. 1 ชิ้น
With soft- and self-closing mechanism on both side พร้อมระบบปิดแบบนุ่มนวล 2 ด้าน		
	Running gears with support flange and soft and self closing mechanism ลูกล้อพร้อมเฟลทแบบฝังและระบบปิดแบบนุ่มนวล	2 pcs. 2 ชิ้น
	Support profiles with cover cap รางฝังพร้อมฝาครอบข้าง	2 pcs. 2 ชิ้น
	Clear threshold floor guide อุปกรณ์กันแกว่งแบบปรับได้	1 pc. 1 ชิ้น
	Release device with stopper for soft and self closing อุปกรณ์ปลดบานพร้อมตัวหยุด ใช้กับระบบปิดแบบนุ่มนวล	2 pcs. 2 ชิ้น

Sliding Fittings for Doors For Wooden Doors

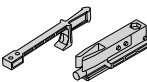
อุปกรณ์บานเลื่อนสำหรับประตู
สำหรับประตูไม้

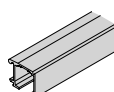
HAFELE

Additional accessories อุปกรณ์เสริม		Loading capacity kg รับน้ำหนัก กก.	Cat. No. รหัสสินค้า
	Soft and self closing mechanism, with release device with stopper, For clamping onto running gear ระบบการปิดแบบนุ่มนวล, อุปกรณ์ปลดบานพร้อมตัวหยุด สำหรับติดตั้งกับลูกล้อ	50	940.42.304
		80	940.83.300
		120	941.02.300
	Shock absorber with retaining spring, for clamping onto running ตัวหยุดบานแบบนุ่มนวลพร้อมสปริง สำหรับติดตั้งเข้ากับลูกล้อ	50	940.42.305
		80	940.83.301
		120	941.02.301

Running tracks รางบน	Material วัสดุ	Finish สี	Length mm ความยาว มม.	Cat. No. รหัสสินค้า	
Wall mounting and ceiling installation การติดตั้งที่ผนังและเพดาน					
	Single running track, pre-drilled, 31 x 33 mm (W x H) รางบน 31 x 33 (ก x ส) มม. พร้อมรูนำร่อง	① Aluminium อะลูมิเนียม	Silver coloured anodized สีเงินอโนไดซ์	2,000	940.43.922
				3,000	940.43.932
				4,000	940.43.942
				6,000	940.43.962
Wall mounting installation การติดตั้งที่ผนัง					
	Single running track mounting with mounting rail ⑩, ⑪ 32 mm (H) รางบนติดตั้งที่ยึดผนัง ⑩, ⑪ ความสูง 32 มม.	⑤ Aluminium อะลูมิเนียม	Silver coloured anodized สีเงินอโนไดซ์	2,000	941.25.602
				3,000	941.25.603
				4,000	941.25.604
				6,000	941.25.606
	Mounting rail, pre-drilled, width 19 mm รางยึดผนังกว้าง 19 มม. พร้อมรูนำร่อง	⑩ Aluminium อะลูมิเนียม	Silver coloured anodized สีเงินอโนไดซ์	2,000	941.25.821
				3,000	941.25.831
				4,000	941.25.841
				6,000	941.25.861
	Mounting rail, pre-drilled, width 8 mm รางยึดผนังกว้าง 8 มม. พร้อมรูนำร่อง	⑪ Aluminium อะลูมิเนียม	Silver coloured anodized สีเงินอโนไดซ์	2,000	941.25.820
				3,000	941.25.830
				4,000	941.25.840
				6,000	941.25.860
Ceiling installation การติดตั้งที่เพดาน					
	Double running track, pre-drilled, 70 x 33 mm (W x H) รางคู่ 70 x 33 (ก x ส) มม. พร้อมรูนำร่อง	③ Aluminium อะลูมิเนียม	Silver coloured anodized สีเงินอโนไดซ์	2,000	941.02.920
				3,000	941.02.930
				4,000	941.02.940
				6,000	941.02.960
	Double running track, pre-drilled, 81 x 33 mm (W x H) รางคู่ 81 x 33 (ก x ส) มม. พร้อมรูนำร่อง	④ Aluminium อะลูมิเนียม	Silver coloured anodized สีเงินอโนไดซ์	2,000	941.02.820
				3,000	941.02.830
				4,000	941.02.840
				6,000	941.02.860

Order reference

Please order threaded end insert for running track ⑤ and mounting rail ⑩ or ⑪ separately.

ข้อแนะนำในการสั่งซื้อ

กรุณาสั่งซื้อแกนต่อรางสำหรับติดตั้งราง ⑤ รางยึดผนัง ⑩ หรือ ⑪ แยกต่างหาก

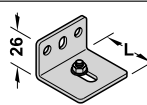
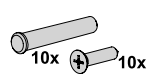
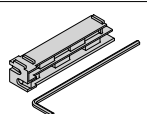
Mounting brackets and accessories เหล็กฉากและอุปกรณ์เสริม	Area of application การใช้งาน	Material วัสดุ	Finish สี	Wall distance track centre mm ระยะห่างผนัง มม.	Length mm ความยาวราง มม.	Cat. No. รหัสสินค้า
	⑩ For running track ① สำหรับรางบน ①	Steel เหล็ก	Galvanized สีกัลวาไนซ์	16-25	36	940.42.061
				18-33	44	940.62.061
				33-55	64	940.42.063
	For running track ⑤ and mounting rail ⑩, ⑪, ⑬, ⑭ สำหรับรางบน ⑤ และรางยึดผนัง ⑩, ⑪, ⑬, ⑭	Steel เหล็ก	Galvanized สีกัลวาไนซ์	-	-	941.25.090
	For adjusting the running gears (height and position) สำหรับปรับตั้งลูกล้อ (ความสูงและตำแหน่ง)	Plastic พลาสติก	-	-	90	940.42.075

Note

Please install mounting bracket ⑩ every 400 mm

หมายเหตุ

ติดตั้งเหล็กฉาก ⑩ ทุกระยะ 400 มม.

Panels and accessories ฝาครอบและอุปกรณ์เสริม		Area of application การใช้งาน	Material วัสดุ	Finish สี	Length mm ความยาววาง มม.	Width B mm ความกว้าง B มม.	Cat. No. รหัสสินค้า B มม.
	Clip panel, for integration in suspended ceilings ฝาครอบรางบนสำหรับติดตั้งในฝ้า	③ For running track ①, ③, ④ สำหรับรางบน ①, ③, ④	Aluminium อะลูมิเนียม	Silver coloured anodized สีเงินโนไดซ์	2,000	-	940.43.620
					3,000		940.43.630
					4,000		940.43.640
					6,000		940.43.660
	Clip panel, height 33 mm ฝาครอบรางสูง 33 มม.	④ For running track ①, ③, ④ and ⑤ สำหรับรางบน ①, ③, ④ และ ⑤	Aluminium อะลูมิเนียม	Silver coloured anodized สีเงินโนไดซ์	2,000	-	941.25.620
					3,000		941.25.630
					4,000		941.25.640
					6,000		941.25.660
	End cap set ฝาปิดปลายราง	- For running track ① for running track ⑤, mounting rail ⑰ and panel ④ สำหรับรางบน ① สำหรับรางบน ⑤, ติดตั้งกับรางยึดผนัง ⑰ และฝาครอบราง ④	Plastic พลาสติก	Silver coloured สีเงิน	-	50	941.25.040
		- For running track ⑤, mounting rail ⑰ and panel ④ สำหรับรางบน ⑤ ติดตั้งกับรางยึดผนัง ⑰ และฝาครอบราง ④					Plastic พลาสติก
	End cap set ฝาปิดปลายราง	- For running track ① and 2x panel ④ สำหรับรางบน ① ติดตั้งกับฝาครอบราง ④ 2 ชิ้น	Plastic พลาสติก	Silver coloured สีเงิน	-	51	
		- For running track ⑤, mounting rail ⑰ สำหรับรางบน ⑤, ติดตั้งกับรางยึดผนัง ⑰					Plastic พลาสติก
	End cap set ฝาปิดปลายราง	- For running track ⑤, mounting rail ⑰ สำหรับรางบน ⑤, ติดตั้งกับรางยึดผนัง ⑰	Plastic พลาสติก	Silver coloured สีเงิน	-	51	
		- For running track ⑤, mounting rail ⑰ สำหรับรางบน ⑤, ติดตั้งกับรางยึดผนัง ⑰					Plastic พลาสติก
	Clear threshold floor guide อุปกรณ์กันแฉงแบบปรับได้	③① For wooden doors with or without guide track ③① สำหรับบานไม้แบบมีหรือไม่มีรางล่าง ③①	Plastic พลาสติก	Black สีดำ	-	-	
	Guide track, bottom รางใต้บาน	③① For clear threshold floor guide ③① สำหรับอุปกรณ์กันแฉงแบบปรับได้ ③①	Plastic พลาสติก	Black สีดำ	1,000	-	940.42.050
					1,500		940.42.051
					2,000		940.42.052
	Clear threshold floor guide, for wall pocket installation กันแฉงรางล่างสำหรับติดตั้งบนเส้นหลังผนังแบบระยาศูนย์องศา	For installation on one or both side to front side of sliding door wall pocket, for gap width 8-8.5 mm สำหรับติดตั้งด้านใดด้านหนึ่งหรือติดตั้งทั้งสองด้านที่ติดตั้งด้านหลังผนังระยาศูนย์องศาระหว่างช่อง 8-8.5 มม.	Stainless steel สแตนเลสสตีล	-	-	245	940.42.035



SLIDING FITTINGS FOR WOODEN DOORS

SLIDO D-LINE43 80M

Wall pocket solution for SLIDO D-Line11 50I/80I/120I

อุปกรณ์รางเสริมสำหรับบานเลื่อนแบบซ่อนในผนัง รุ่น SLIDO D-Line11 50I/80I/120I



Feature

- For internal wall pocket widths 75, 100 or 125 mm
- Running track, running gear, self-closing mechanism can be removed after installation without wall opening
- Stopper position inside wall pocket can be adjusted after installation

Technical data

- Max. door weight per leaf: 50–120 kg

คุณสมบัติ

- อุปกรณ์รางเสริมสำหรับสำหรับบานเลื่อนซ่อนในผนัง 75, 100 และ 125 มม.
- รางบน ลูกล้อ อุปกรณ์ เปิด-ปิด บานอย่างนุ่มนวล สามารถถอดออกได้โดยไม่ต้องรื้อผนัง
- อุปกรณ์หยุดบานสามารถปรับหลังจากติดตั้งเสร็จ

ข้อมูลทางเทคนิค

- สามารถรับน้ำหนักบานประตูสูงสุด 0-120 กก. ต่อหนึ่งบานประตู

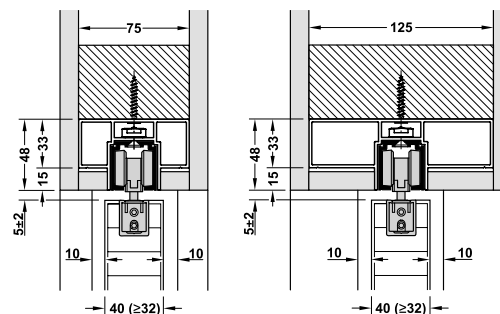
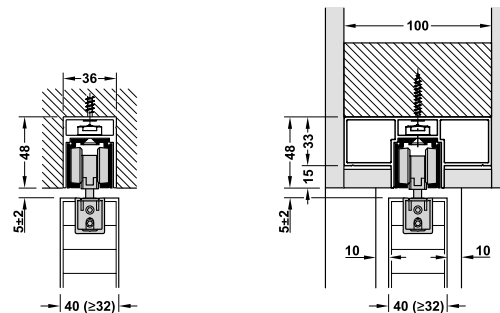

Floor guide

การติดตั้งตัวกันแกว่ง

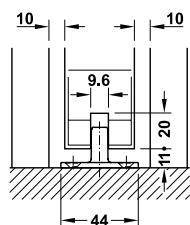

Without guide track
แบบไม่มีรางใต้บาน

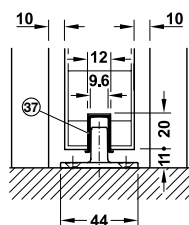

With guide track
แบบติดตั้งรางใต้บาน

Set consisting of ประกอบด้วย	Material วัสดุ	Finish สี	Dim. (W x L) mm ขนาด (ก x ย) มม.	Effective length mm ระยะติดตั้ง มม.	Cat. No. รหัสสินค้า
<p>Track and rail set for wall pocket installation, consists of running track and mounting rail, floor guide ชุดรางเสริมประกอบด้วย รางบน, รางเสริม, กันแกว่ง</p>	Aluminium อะลูมิเนียม	Silver coloured anodized สีเงินอโนไดซ์	36 x 2,000	1,980	940.43.280
			36 x 2,500	2,480	940.43.281
			36 x 3,000	2,980	940.43.282
			75 x 2,000	1,980	940.43.291
			75 x 2,500	2,480	940.43.292
			75 x 3,000	2,980	940.43.293
			100 x 2,000	1,980	940.43.294
			100 x 2,500	2,480	940.43.295
			100 x 3,000	2,980	940.43.296
			125 x 2,000	1,980	940.43.297
			125 x 2,500	2,480	940.43.298
			125 x 3,000	2,980	940.43.299

Set consisting of ประกอบด้วย	Material วัสดุ	Finish สี	Dim. (W x L) mm ขนาด (ก x ย) มม.	Effective length mm ระยะติดตั้ง มม.	Cat. No. รหัสสินค้า
 Floor guide กันแกว่ง	Plastic พลาสติก	Grey สีเทา	-	-	940.42.038
	Plastic พลาสติก	Black สีดำ	-	1,000	940.42.050
			-	1,500	940.42.051
			-	2,000	940.42.052

Application matrix for wall pocket solution

Prerequisite: Wall pocket is in the middle of the masonry wall. Must have enough space for door widths of 670–1,470 mm.

การใช้งานสำหรับบานเลื่อนแบบซ่อนผนัง

หมายเหตุ: ช่องว่างตรงกลางระหว่างผนังต้องมีพื้นที่เพียงพอสำหรับความกว้างบาน 670-1,470 มม.

Internal opening mm ความกว้างช่องเปิด มม.	Total door width mm ความกว้างบานรวม มม.	Door protrusion into the pocket mm ความหนาช่องเก็บบาน มม.	Door thickness mm ความหนาบาน มม.	Pocket width mm ความกว้างช่องซ่อน หลังผนัง มม.	Gap between door and pocket (left side/right side) mm ระยะห่างระหว่างบานกับช่องข้างผนัง มม.
650–700	670–720	20	32–42	52–62	10
701–800	721–820				
801–1,000	821–1,020				
1,001–1,200	1,021–1,220				
1,201–1,450	1,221–1,470				

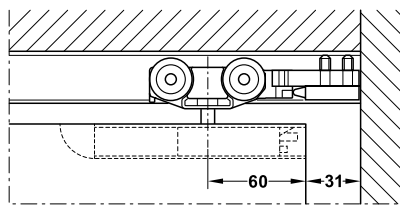

With track buffer with retaining spring
มีอุปกรณ์หยุดบานพร้อมส่วนยึดลูกกลิ้งแบบยึดหยุ่น

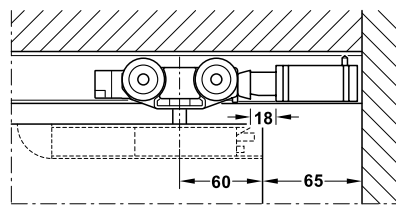

With Push-to-Open
มีอุปกรณ์หยุดบานผลักเพื่อเปิด

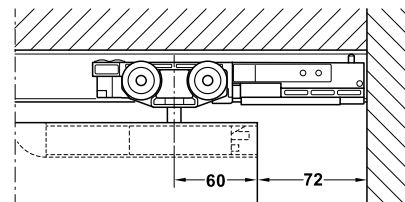

With shock absorber with retaining spring
มีอุปกรณ์หยุดบานแบบนุ่มนวลพร้อมสปริง

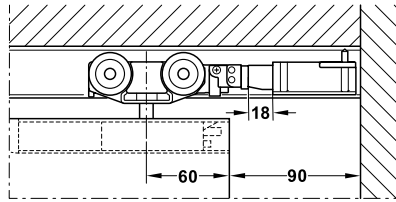

With Push-to-Open with magnetic pull
มีอุปกรณ์หยุดบานผลักเพื่อเปิดแบบแม่เหล็ก

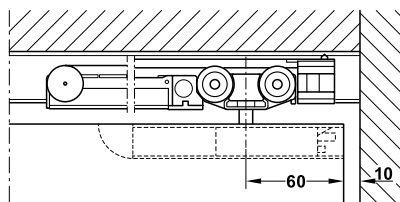

With soft and self closing mechanism
มีอุปกรณ์ปิดแบบนุ่มนวล

Note

Adhere to distance from door edge to centre of suspension or pivoting point.

This is required for swivelling the door into the wall pocket.

หมายเหตุ

ระยะขอบบานประตูถึงจุดกึ่งกลางของลูกกลิ้ง โดยจะต้องมีระยะหมุนบานประตูเข้าไปในผนัง

Installation

รูปแบบการติดตั้ง

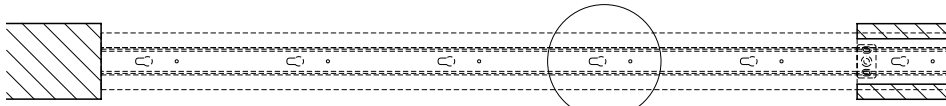

Mounting rail

Please note the sequence of the recesses!

การติดตั้งรางบน:

ให้แขนรางบนเข้ากับระยะของรางแขวนหลังผนัง

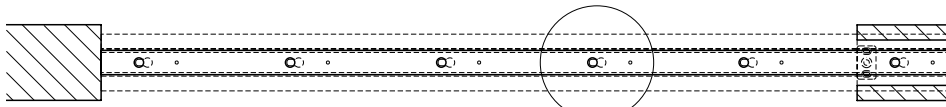
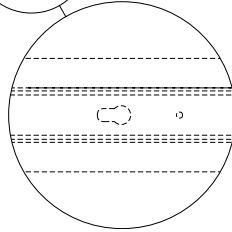

The running track is always clipped-in in direction of the locking point.

The running track is secured with screws around the opening area.

รางบนจะถูกยึดตามจุดล็อกและติดตั้งสกรูบริเวณด้านล่างของจุดล็อก

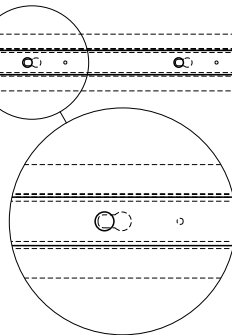

Swivelling door into the pocket

หมุนบานประตูเข้าไปด้านในผนัง

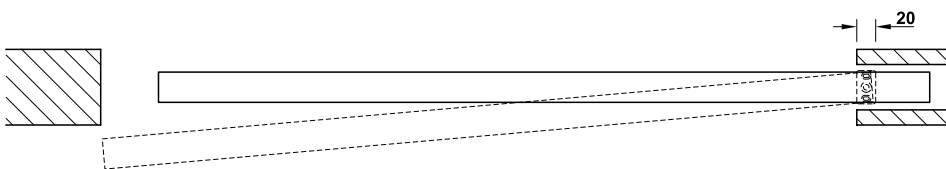

Order reference

SLIDO D-Line11 50I/80I/120I Sliding door fitting page 44

ข้อแนะนำในการสั่งซื้อ

อุปกรณ์บานเลื่อน รุ่น SLIDO D-Line11 50I/80I/120I หน้า 44



SLIDING FITTINGS FOR WOODEN DOORS

SLIDO D-LINE11 50C/80C/120C

SLIDO D-Line11 50C/80C/120C Sliding door fittings

อุปกรณ์บานเลื่อน รุ่น SLIDO D-Line11 50C/80C/120C



Feature

- For 1- to 4-leaf sliding doors
- For wooden and framed glass doors
- Door height adjustable ± 3 mm
- Suspension with recessed flanged clip (without tools)

Technical data

- Max. door weight per leaf:
50–120 kg (wooden door),
50–80 kg (framed door)
- For wood thickness: 28–45 mm (wooden doors)
- For glass thickness: 5, 6 and 8 mm (framed doors)
- Closing speed:
With soft and self-closing mechanism up to 0.5 m/s,
With shock absorber up to 0.4 m/s

คุณสมบัติ

- สำหรับบานเลื่อน 1 ถึง 4 บาน
- สำหรับบานประตูไม้และเฟรมประตู
- สามารถปรับความสูงบานได้ ± 3 มม.
- แผ่นเพลทแขวนบานแบบคลิบ (ไม่ต้องใช้เครื่องมือ)

ข้อมูลทางเทคนิค

- สามารถรับน้ำหนักบานได้
50-120 กก. ต่อหนึ่งบานประตู (ประตูไม้),
50-80 (เฟรมประตู)
- สำหรับไม้หนา: 28-45 มม. (ประตูไม้)
- สำหรับกระจกหนา: 5, 6 และ 8 มม. (เฟรมประตู)
- ความเร็วการปิดของอุปกรณ์:
ปิดแบบนุ่มนวลทดสอบได้สูงถึง 0.5 เมตร/วินาที
ตัวหยุดบานทดสอบได้สูงถึง 0.4 เมตร/วินาที

Sliding door fitting set, without running track อุปกรณ์บานเลื่อนครบชุด (ไม่รวมรางบน)		Min. door width mm ความกว้างบานอย่างน้อย มม.	50 kg 50 กก.	80 kg 80 กก.	120 kg 120 กก.
Running gear with axle bearing ลูกล้อเพลาลูกปืน					
	Without soft and self closing mechanism ไม่มีระบบปิดแบบนุ่มนวล	500	940.42.076	940.83.014	941.02.046
	With soft- and self-closing mechanism on one side พร้อมระบบปิดแบบนุ่มนวล 1 ด้าน	499 (50C/80C) 561 (120C)	940.42.077	940.83.015	941.02.047
Running gear with ball bearing mounted roller ลูกล้อตลับลูกปืน					
	With soft- and self-closing mechanism on one side with shock absorber มีระบบการปิดแบบนุ่มนวล 1 ด้าน และ ตัวหยุดบานแบบนุ่มนวล	558 (50C/80C) 620 (120C)	940.42.078	940.83.016	941.02.048
	With soft- and self-closing mechanism on both side พร้อมระบบปิดแบบนุ่มนวล 2 ด้าน	744 (50C/80C) 868 (120C)	940.42.079	940.83.017	941.02.049

Packing: 1 set
ขนาดบรรจุ: 1 ชุด

Ceiling installation

วิธีการติดตั้งที่เพดาน

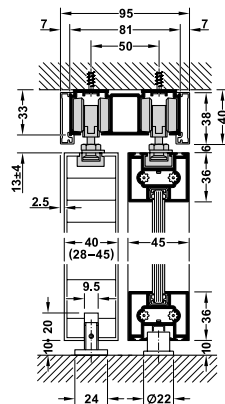

With clear threshold floor guide without guide track (wooden door)

แบบกันแฉกปรับได้ ไม่มีรางกันแฉก (ประตูไม้)

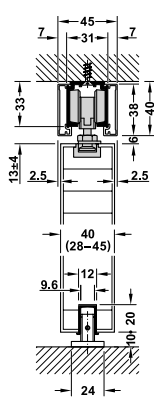

With clear threshold floor guide and guide track

แบบกันแฉกปรับได้ พร้อมรางกันแฉก

Section guide and trolley hanger

อุปกรณ์กันแฉกและชุดแขวนลูกกลิ้ง

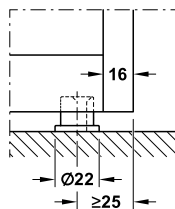
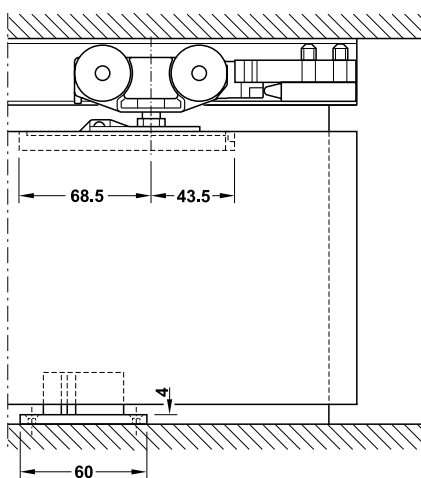

Floor guide for frame doors
อุปกรณ์กันแฉกสำหรับเฟรมประตู

Installation

การติดตั้ง

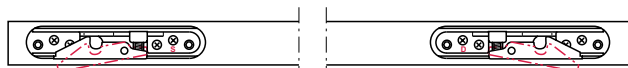

Left flange clip
คลิปหนีบด้านซ้าย

Right flange clip
คลิปหนีบด้านขวา

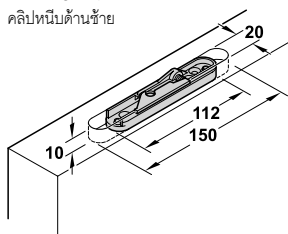

Routing dimension
ระยะการเจาะบาน

Soft-closing versions overview

ภาพรวมของระบบปิดแบบนุ่มนวล

Running gear with axle bearing
ลูกกลิ้งเพลาลูกปืน

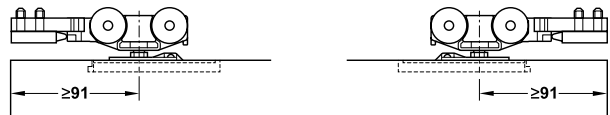

Without soft and self-closing mechanism
ไม่มีระบบการปิดแบบนุ่มนวล

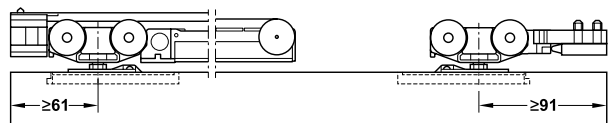

With soft and self-closing mechanism on one side
มีระบบการปิดแบบนุ่มนวล 1 ด้าน

Running gear with ball bearing mounted roller
ลูกกลิ้งตลับลูกปืน

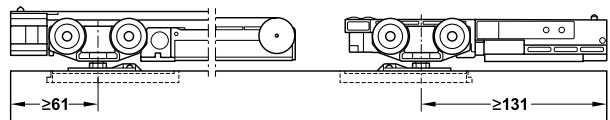

With soft and self-closing mechanism on one side and shock absorber
มีระบบการปิดแบบนุ่มนวล 1 ด้าน และ ตัวหยุดบานแบบนุ่มนวล

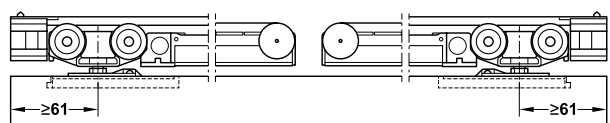

With soft and self closing mechanism on both side
มีระบบการปิดแบบนุ่มนวล 2 ด้าน

Order reference

Track, panel and accessories must be order separately.
For 2 leaf sliding doors to order 2 sets.

ข้อแนะนำการสั่งซื้อ















กรุณาสั่งซื้อ ราง ฝาครอบราง และอุปกรณ์เสริม แยกต่างหาก
กรุณาสั่งซื้อสินค้าจำนวน 2 ชุด สำหรับบานเลื่อนคู่

Order reference

Tracks and accessories page 56-59
Sliding door application page 130

ข้อแนะนำในการสั่งซื้อ

รางและอุปกรณ์เสริม หน้า 56-59
รูปแบบการติดตั้ง หน้า 130

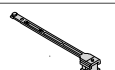
Set consisting of ประกอบด้วย		For 1-leaf สำหรับบานเดี่ยว
Without soft and self closing mechanism ไม่มีระบบปิดแบบนุ่มนวล		
	Running gear ลูกล้อ	2 pcs. 2 ชิ้น
	Clear threshold floor guide อุปกรณ์กันแกว่งแบบปรับได้	1 pc. 1 ชิ้น
	Track buffer with retaining spring ตัวหยุดบานพร้อมส่วนยึดลูกล้อแบบยึดหยุ่น	2 pcs. 2 ชิ้น
With soft- and self-closing mechanism on one side พร้อมระบบปิดแบบนุ่มนวล 1 ด้าน		
	Running gear ลูกล้อ	1 pc. 1 ชิ้น
	Running gear with soft and self closing mechanism ลูกล้อพร้อมระบบปิดแบบนุ่มนวล	1 pc. 1 ชิ้น
	Clear threshold floor guide อุปกรณ์กันแกว่งแบบปรับได้	1 pc. 1 ชิ้น
	Track buffer with retaining spring ตัวหยุดบานพร้อมส่วนยึดลูกล้อแบบยึดหยุ่น	1 pc. 1 ชิ้น
	Release device with stopper for soft and self closing อุปกรณ์ปลดบานพร้อมตัวหยุด ใช้กับระบบปิดแบบนุ่มนวล	1 pc. 1 ชิ้น
With soft- and self-closing mechanism on one side and shock absorber พร้อมระบบปิดแบบนุ่มนวล 1 ด้าน และตัวหยุดบานแบบนุ่มนวล		
	Running gear ลูกล้อ	1 pc. 1 ชิ้น
	Running gear with soft and self closing mechanism ลูกล้อพร้อมระบบปิดแบบนุ่มนวล	1 pc. 1 ชิ้น
	Clear threshold floor guide อุปกรณ์กันแกว่งแบบปรับได้	1 pc. 1 ชิ้น
	Shock absorber with retaining spring ตัวหยุดบานแบบนุ่มนวลพร้อมสปริง	1 pc. 1 ชิ้น
	Release device with stopper for soft and self closing อุปกรณ์ปลดบานพร้อมตัวหยุด ใช้กับระบบปิดแบบนุ่มนวล	1 pc. 1 ชิ้น
With soft- and self-closing mechanism on both side พร้อมระบบปิดแบบนุ่มนวล 2 ด้าน		
	Running gear with soft and self closing mechanism ลูกล้อพร้อมระบบปิดแบบนุ่มนวล	2 pcs. 2 ชิ้น
	Clear threshold floor guide อุปกรณ์กันแกว่งแบบปรับได้	1 pc. 1 ชิ้น
	Release device with stopper for soft and self closing อุปกรณ์ปลดบานพร้อมตัวหยุด ใช้กับระบบปิดแบบนุ่มนวล	2 pcs. 2 ชิ้น

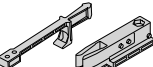
Additional accessories อุปกรณ์เสริม		Loading capacity kg รับน้ำหนัก กก.	Cat. No. รหัสสินค้า
	Soft and self closing mechanism, with release device with stopper, For clamping onto running gear ระบบการปิดแบบนุ่มนวล, อุปกรณ์ปลดบานพร้อมตัวหยุด สำหรับติดตั้งกับลูกล้อ	50	940.42.304
		80	940.83.300
		120	941.02.300
	Shock absorber with retaining spring, for clamping onto running ตัวหยุดบานแบบนุ่มนวลพร้อมสปริง สำหรับติดตั้งกับลูกล้อ	50	940.42.305
		80	940.83.301
		120	941.02.301

Sliding Fittings for Doors For Wooden Doors

อุปกรณ์บานเลื่อนสำหรับประตู
สำหรับประตูไม้

HAFELE

Running tracks รางบน	Material วัสดุ	Finish สี	Length mm ความยาว มม.	Cat. No. รหัสสินค้า	
Wall mounting and ceiling installation การติดตั้งที่ผนังและเพดาน					
	Single running track, pre-drilled, 31 x 33 mm (W x H) รางบน 31 x 33 (ก x ส) มม. พร้อมรูนำร่อง	① Aluminium อะลูมิเนียม	Silver coloured anodized สีเงินอโนไดซ์	2,000	940.43.922
				3,000	940.43.932
				4,000	940.43.942
				6,000	940.43.962
Wall mounting installation การติดตั้งที่ผนัง					
	Single running track mounting with mounting rail (16,17,18,19); 32 mm (H) รางบนติดรางยึดผนัง (16, 17, 18, 19) ความสูง 32 มม.	⑤ Aluminium อะลูมิเนียม	Silver coloured anodized สีเงินอโนไดซ์	2,000	941.25.602
				3,000	941.25.603
				4,000	941.25.604
				6,000	941.25.606
	Mounting rail, pre-drilled, width 19 mm รางยึดผนังกว้าง 19 มม. พร้อมรูนำร่อง	⑯ Aluminium อะลูมิเนียม	Silver coloured anodized สีเงินอโนไดซ์	2,000	941.25.821
				3,000	941.25.831
				4,000	941.25.841
				6,000	941.25.861
	Mounting rail, pre-drilled, width 8 mm รางยึดผนังกว้าง 8 มม. พร้อมรูนำร่อง	⑰ Aluminium อะลูมิเนียม	Silver coloured anodized สีเงินอโนไดซ์	2,000	941.25.820
				3,000	941.25.830
				4,000	941.25.840
				6,000	941.25.860
Ceiling installation การติดตั้งที่เพดาน					
	Double running track, pre-drilled, 70 x 33 mm (W x H) รางคู่ 70 x 33 (ก x ส) มม. พร้อมรูนำร่อง	③ Aluminium อะลูมิเนียม	Silver coloured anodized สีเงินอโนไดซ์	2,000	941.02.920
				3,000	941.02.930
				4,000	941.02.940
				6,000	941.02.960

Order reference

Please order threaded end insert for running track ⑤ and mounting rail ⑯, ⑰, ⑱, ⑲ separately.

ข้อแนะนำในการสั่งซื้อ

กรุณาสั่งซื้อแกนต่อรางสำหรับติดตั้งราง ⑤ รางยึดผนัง ⑯, ⑰, ⑱, ⑲ แยกต่างหาก

Mounting brackets and accessories เหล็กฉากและอุปกรณ์เสริม	Area of application การใช้งาน	Material วัสดุ	Finish สี	Wall distance track centre mm ระยะห่างผนัง มม.	Length mm ความยาวราง มม.	Cat. No. รหัสสินค้า
	⑩ For running track ① สำหรับรางบน ①	Steel เหล็ก	Galvanized สีกัลวาไนซ์	16-25	36	940.42.061
				18-33	44	940.62.061
				33-55	64	940.42.063
	For running track ⑤ and mounting rail ⑯, ⑰, ⑱, ⑲ สำหรับรางบน ⑤ และรางยึดผนัง ⑯, ⑰, ⑱, ⑲	Steel เหล็ก	Galvanized สีกัลวาไนซ์	-	-	941.25.090
	-	Steel เหล็ก	Galvanized สีกัลวาไนซ์	-	-	940.43.032



Note

Please install mounting bracket ⑩ every 400 mm

หมายเหตุ

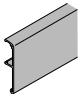
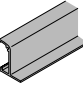
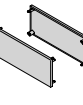
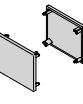
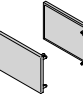
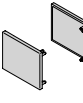
ติดตั้งเหล็กฉาก ⑩ ทุกระยะ 400 มม.

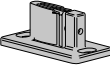
Panels and accessories ฝาครอบและอุปกรณ์เสริม		Area of application การใช้งาน	Material วัสดุ	Finish สี	Length mm ความยาวราง มม.	Width B mm ความกว้าง B มม.	Cat. No. รหัสสินค้า
	Clip panel, height 56 mm ฝาครอบรางสูง 56 มม.	Ⓕ For running track ①, ②, ③ and ⑤ สำหรับรางบน ①, ②, ③ และ ⑤	Aluminium อะลูมิเนียม	Silver coloured anodized สีเงินอโนไดซ์	2,000	-	940.43.123
					3,000		940.43.133
					4,000		940.43.143
					6,000		940.43.163
	Clip panel, for integration in suspended ceilings ฝาครอบรางบนสำหรับ ติดตั้งในฝ้า	Ⓖ For running track ①, ③ สำหรับรางบน ①, ③	Aluminium อะลูมิเนียม	Silver coloured anodized สีเงินอโนไดซ์	2,000	-	940.43.620
					3,000		940.43.630
					4,000		940.43.640
					6,000		940.43.660
	End cap set 95x40 mm (WxH) ฝาปิดปลายราง 95x40 มม. (กxส)	For double running track 81x33 mm (WxH) and clip panel on both sides, height 38 mm สำหรับรางคู่ 81x33 มม. (กxส) และฝาครอบรางสองด้านความสูง 38 มม.	Plastic พลาสติก	Silver coloured สีเงิน	-	95	940.43.427
				Black สีดำ	-		940.43.428
	End cap set 45x40 mm (WxH) ฝาปิดปลายราง 45x40 มม. (กxส)	For single running track 81x33 mm (WxH) and clip panel on both sides, height 38 mm สำหรับรางเดี่ยว 81x33 มม. (กxส) และฝาครอบรางสองด้านความสูง 38 มม.	Plastic พลาสติก	Silver coloured สีเงิน	-	45	940.43.425
				Black สีดำ	-		940.43.426
	End cap set 58x39 mm (WxH) ฝาปิดปลายราง 58x39 มม. (กxส)	For single running track 31x33 mm (WxH), with mounting rail 19 mm and clip panel, height 38 mm สำหรับรางเดี่ยว 31x33 มม. (กxส) กับรางยึดผนัง 19 มม. พร้อม ฝาครอบราง ความ สูง 38 มม.	Plastic พลาสติก	Silver coloured สีเงิน	-	58	940.43.421
				Black สีดำ	-		940.43.422
	End cap set 46x39 mm (WxH) ฝาปิดปลายราง 46x39 มม. (กxส)	For single running track 31x33 mm (WxH) and with mounting rail 8 mm and clip panel, height 38 mm สำหรับรางเดี่ยว 31x33 มม. (กxส) กับ รางยึดผนัง 8 มม. พร้อม ฝาครอบราง ความ สูง 38 มม.	Plastic พลาสติก	Silver coloured สีเงิน	-	46	940.43.423
				Black สีดำ	-		940.43.424

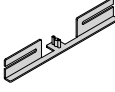
Panels and accessories ฝาครอบและอุปกรณ์เสริม		Area of application การใช้งาน	Material วัสดุ	Finish สี	Length mm ความยาวราง มม.	Width B mm ความกว้าง B มม.	Cat. No. รหัสสินค้า
	Floor guide กันแกว่ง	③② 1-leaf sliding doors สำหรับบานเลื่อนเดี่ยว	Plastic พลาสติก	Grey สีเทา	–	–	940.42.031
	Clear threshold floor guide อุปกรณ์กันแกว่งแบบปรับได้	③① For wooden doors with or without guide track ③① สำหรับบานไม้แบบมี หรือ ไม่มีรางล่าง ③①	Plastic พลาสติก	Black สีดำ	–	–	940.42.203
	Floor guide for frame doors กันแกว่งสำหรับประตูเฟรม	For frame doors สำหรับเฟรมประตู	Aluminium อะลูมิเนียม	Silver coloured สีเงิน	–	–	940.42.200
	Guide track, bottom รางใต้บาน	③① For clear threshold floor guide ③① สำหรับอุปกรณ์กันแกว่ง แบบปรับได้ ③①	Plastic พลาสติก	Black สีดำ	1,000	–	940.42.050
					1,500		940.42.051
					2,000		940.42.052
	Clear threshold floor guide, for wall pocket installation กันแกว่งรางล่างสำหรับติดตั้ง บนเส้นหลังผนังแบบระยะ ศูนย์องศา	For installation on one or both side to front side of sliding door wall pocket, for gap width 8-8.5 mm สำหรับติดตั้งด้านใดด้านหนึ่งหรือ ติดตั้งทั้งสองด้าน ที่ติดตั้งด้านหลัง ผนังระยะห่างระหว่างช่อง 8-8.5 มม.	Stainless steel สแตนเลส สตีล	–	–	245	940.42.035

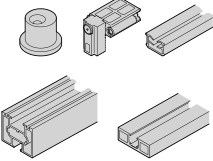
Framed door set ชุดเฟรมประตู		Door weight น้ำหนักประตู กก.	Material วัสดุ	Finish สี	Dim. (WxH) mm ขนาด (กxส) มม.	Cat. No. รหัสสินค้า
	Door frame set with attaching parts, floor guide and sealing profile for glass thickness 5-8.7 mm. ชุดเฟรมประตูพร้อมอุปกรณ์ยึด, กันแกว่ง, ซีล สำหรับกระจกหนา 5-8.7 มม.	≤ 80	Aluminium อะลูมิเนียม	Silver coloured anodized สีเงินอโนไดซ์	1,200 x 2,200	940.43.703
					1,500 x 2,600	940.43.704
				Black anodized สีดำอโนไดซ์	1,200 x 2,200	940.43.705
					1,500 x 2,600	940.43.706

SLIDO D-Line11 160C Sliding door fittings

อุปกรณ์บานเลื่อน รุ่น SLIDO D-Line11 160C



Feature

- For 1-leaf and 2-leaf timber sliding door
- Door height adjustable
- Suspension with recessed flanged clip (without tools)

Technical data

- Max. door weight per leaf: 160 kg

คุณสมบัติ

- สำหรับบานเลื่อนเดี่ยวและบานเลื่อนคู่
- สามารถปรับความสูงบานประตูได้
- เฟลทแขวนบานแบบคลิป (ไม่ต้องใช้เครื่องมือ)

ข้อมูลทางเทคนิค

- สามารถรับน้ำหนักบานประตูสูงสุด 160 กก. ต่อหนึ่งบานประตู

Wall mounting

การติดตั้งบนผนัง

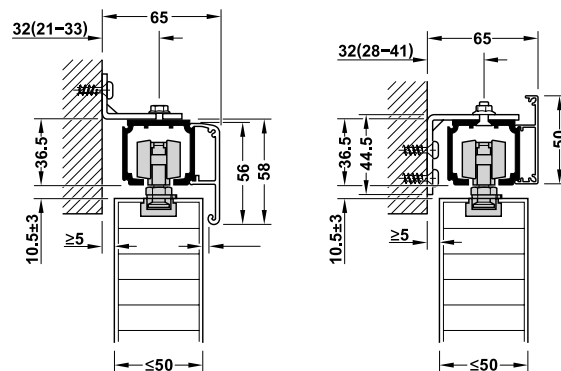

Floor guide

กันแกว่ง

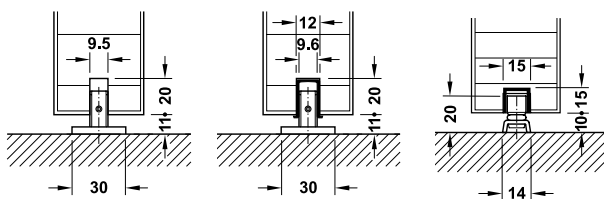

Clear threshold floor guide, without guide track

กันแกว่งแบบปรับได้แบบไม่ใส่รางล่าง

Clear threshold floor guide, with guide track

กันแกว่งแบบปรับได้แบบใส่รางล่าง

Roller floor guide with U shape guide track

กันแกว่งแบบลูกกลิ้งพร้อมรางกันแกว่งแบบตัวยู

Ceiling installation

วิธีการติดตั้งที่เพดาน

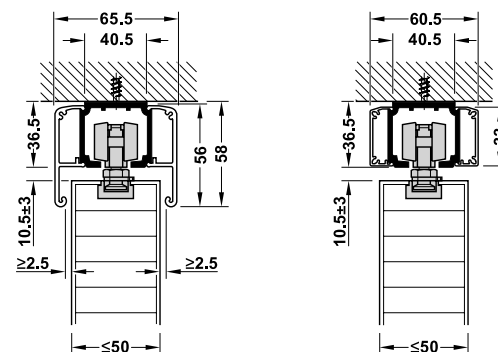

Sliding door fitting set, without running track อุปกรณ์บานเลื่อนครบชุด (ไม่รวมรางบน)		Cat. No. รหัสสินค้า
	Without soft and self closing mechanism ไม่มีระบบปิดแบบนุ่มนวล	941.62.010

Packing: 1 set
ขนาดบรรจุ: 1 ชุด

Section guide and trolley hanger

อุปกรณ์กันแกว่งและชุดแขวนลูกล้อ

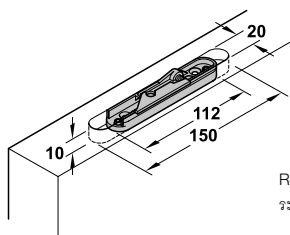
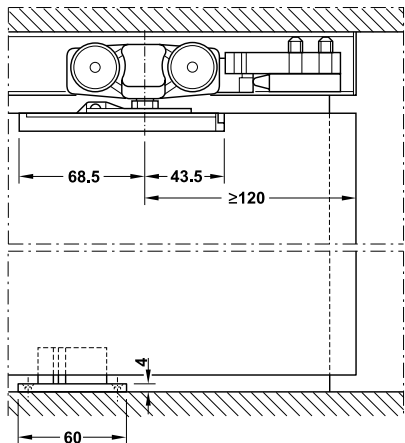

Routing dimension
ระยะการเจาะบาน

Without soft and self closing mechanism

ไม่มีระบบปิดแบบนุ่มนวล

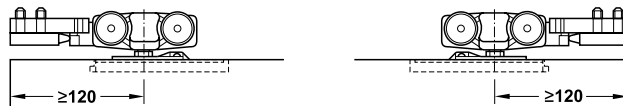

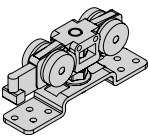
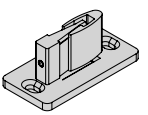
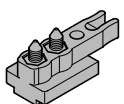
Set consisting of ประกอบด้วย		For 1-leaf สำหรับ 1 บาน
	Running gear ลูกล้อ	2 pcs. 2 ชิ้น
	Clear threshold floor guide อุปกรณ์กันแกว่งแบบปรับได้	1 pc. 1 ชิ้น
	Track buffers with retaining spring ตัวหยุดบานพร้อมส่วนยึดลูกล้อแบบยืดหยุ่น	2 pcs. 2 ชิ้น

Order reference

Please order track, panels and accessories separately.

Please order 2 sets for 2-leaf door.

ข้อแนะนำในการสั่งซื้อ

กรุณาลงชื่อ ราง ฝาครอบราง และอุปกรณ์เสริม แยกต่างหาก

กรุณาลงชื่อสินค้าจำนวน 2 ชุด สำหรับบานเลื่อนคู่

Sliding Fittings for Doors For Wooden Doors

อุปกรณ์บานเลื่อนสำหรับประตู
สำหรับประตูไม้

HÄFELE

Track and accessories รางและอุปกรณ์เสริม	Material วัสดุ	Finish สี	Distance track centre mm ระยะติดตั้งราง มม.	Length mm ความยาว มม.	Cat. No. รหัสสินค้า	
Wall mounting and ceiling installation การติดตั้งบนผนังและเพดาน						
	Running track, pre-drilled, 40.5 x 36.5 mm (W x H) รางบนพร้อมรูนำร่อง 40.5 x 36.5 มม. (ก x ส)	Aluminium อะลูมิเนียม	Silver coloured anodized สีเงินอโนไดซ์	–	2,000	941.62.721
					3,000	941.62.731
					4,000	941.62.741
					6,000	941.62.761
	Clip panel, height 56 mm, width 12.5 mm ฝาครอบรางสูง 56 มม. กว้าง 12.5 มม.	Aluminium อะลูมิเนียม	Silver coloured anodized สีเงินอโนไดซ์	–	2,000	940.43.123
					3,000	940.43.133
					4,000	940.43.143
					6,000	940.43.163
	End cap set for panel, height 56 mm, width 59 mm ฝาปิดปลายรางสำหรับฝาครอบ สูง 56 มม. กว้าง 59 มม.	Plastic พลาสติก	Silver coloured สีเงิน	–	–	940.43.037
Wall mounting การติดตั้งบนผนัง						
	Clip panel, height 50 mm ฝาครอบรางสูง 50 มม.	Aluminium อะลูมิเนียม	Silver coloured anodized สีเงินอโนไดซ์	–	2,000	941.62.404
					3,000	941.62.405
					6,000	941.62.406
	End cap set for panel, height 50 mm ฝาปิดปลายรางสำหรับฝาครอบ สูง 50 มม.	Plastic พลาสติก	Silver coloured สีเงิน	–	–	941.62.412
	Mounting bracket, height 26 mm เหล็กฉาก สูง 26 มม.	Steel เหล็ก	Galvanized สีกัลวาไนซ์	16–25	36	940.42.061
				18–33	44	940.62.061
				33–55	64	940.42.063
	Mounting bracket, height 44.5 mm เหล็กฉาก สูง 44.5 มม.	Steel เหล็ก	Galvanized สีกัลวาไนซ์	20–41	51	941.62.416
Ceiling installation การติดตั้งบนเพดาน						
	Clip panel, height 33 mm, ฝาครอบรางสูง 33 มม.	Aluminium อะลูมิเนียม	Silver coloured anodized สีเงินอโนไดซ์	–	2,000	941.25.620
					3,000	941.25.630
					4,000	941.20.640
					6,000	941.25.660
	End cap set for panel, height 33 mm ฝาปิดปลายรางสำหรับฝาครอบ สูง 33 มม.	Plastic พลาสติก	Silver coloured สีเงิน	–	–	941.62.411
Accessories อุปกรณ์เสริม						
	Guide track, bottom รางใต้บาน	Plastic พลาสติก	Black สีดำ	–	1,000	940.42.050
					1,500	940.42.051
					2,000	940.42.052
	Clear threshold floor guide กันแกว่งล่างแบบปรับได้	Plastic พลาสติก	Black สีดำ	–	–	940.42.203
	U-shaped guide track 15 x 15 x 1.5 mm กันแกว่งรางล่าง 15 x 15 x 1.5 มม.	Aluminium อะลูมิเนียม	Bright สีอะลูมิเนียมเงา	–	6,000	940.42.602
	Floor guide roller Ø10 mm กันแกว่งรางล่าง Ø10 มม.	Steel เหล็ก	Galvanized สีกัลวาไนซ์	–	–	940.42.032



SLIDING FITTINGS FOR WOODEN DOORS

SLIDO D-LINE804 80S

SLIDO D-Line11 240C Sliding door fittings

อุปกรณ์บานเลื่อน รุ่น SLIDO D-Line11 240C



Feature

- For 1-leaf and 2-leaf timber sliding door
- Door height adjustable
- Suspension with recessed flanged clip (without tools)

Technical data

- Max. door weight per leaf: 240 kg

คุณสมบัติ

- สำหรับบานเลื่อนเดี่ยวและบานเลื่อนคู่
- สามารถปรับความสูงบานประตูได้
- เฟลทแขวนบานแบบคลิป (ไม่ต้องใช้เครื่องมือ)

ข้อมูลทางเทคนิค

- สามารถรับน้ำหนักบานประตูสูงสุด 240 กก. ต่อหนึ่งบานประตู

Wall mounting

การติดตั้งบนผนัง

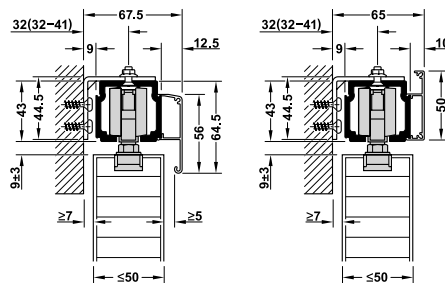

Ceiling installation

วิธีการติดตั้งที่เพดาน

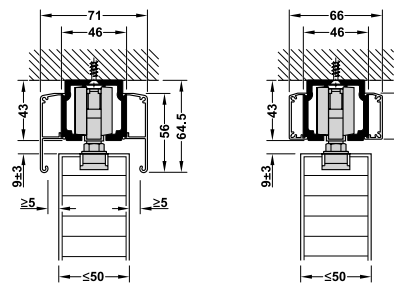

Section guide and trolley hanger

อุปกรณ์กันแกว่งและชุดแขวนลูกกลิ้ง

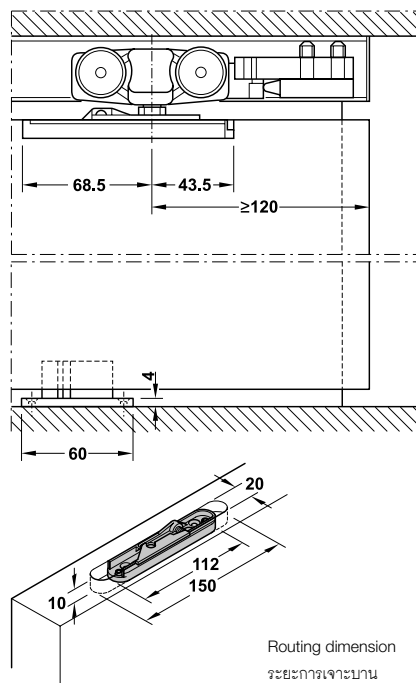

Floor guide

กันแกว่ง

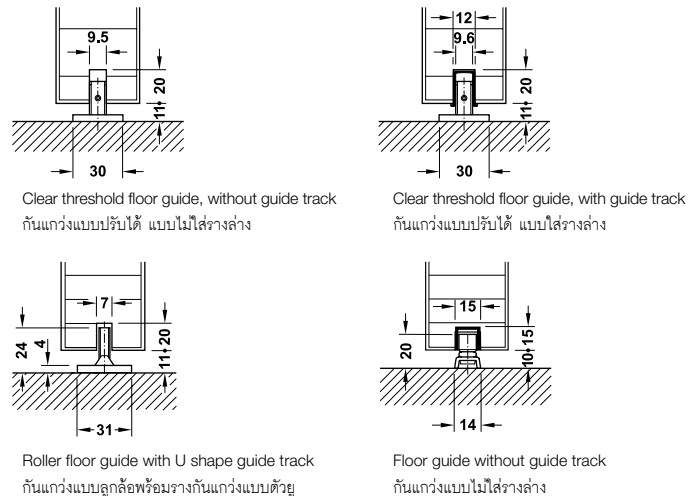

Without soft and self closing mechanism

ไม่มีระบบปิดแบบนุ่มนวล

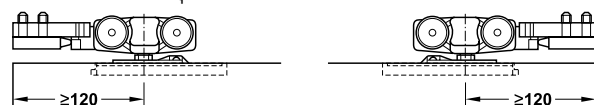



Sliding door fitting set, without running track อุปกรณ์บานเลื่อนครบชุด (ไม่รวมรางบน)		Cat. No. รหัสสินค้า
	Without soft and self closing mechanism ไม่มีระบบปิดแบบนุ่มนวล	942.35.003

Packing: 1 set
ขนาดบรรจุ: 1 ชุด

Sliding Fittings for Doors For Wooden Doors

อุปกรณ์บานเลื่อนสำหรับประตู
สำหรับประตูไม้

HAFELE













Set consisting of ประกอบด้วย		For 1-leaf สำหรับ 1 บาน
	Running gear ลูกล้อ	2 pcs. 2 ชิ้น
	Clear threshold floor guide อุปกรณ์กันแกว่งแบบปรับได้	1 pc. 1 ชิ้น
	Track buffers with retaining spring ตัวหยุดบานพร้อมส่วนยึดลูกล้อแบบยึดหยุ่น	2 pcs. 2 ชิ้น

Order reference

Please order track, panels and accessories separately.
Please order 2 sets for 2-leaf door.

ข้อแนะนำในการสั่งซื้อ

กรุณาสั่งซื้อ ราง ฝาครอบราง และอุปกรณ์เสริม แยกต่างหาก
กรุณาสั่งซื้อสินค้าจำนวน 2 ชุด สำหรับบานเลื่อนคู่

Track and accessories รางและอุปกรณ์เสริม	Material วัสดุ	Finish สี	Distance track centre mm ระยะติดตั้งราง มม.	Length mm ความยาว มม.	Cat. No. รหัสสินค้า	
Wall mounting and ceiling installation การติดตั้งบนผนังและเพดาน						
	Running track, pre-drilled, 46 x 43 mm (W x H) รางบน 46 x 43 มม. (ก x ล) พร้อมรูนำร่อง	Aluminium อะลูมิเนียม	Silver coloured สีเงินอโนไดซ์	-	3,000	941.62.603
					4,000	941.62.604
					6,000	941.62.606
	Clip panel, height 56 mm, width 12.5 mm ฝาครอบรางสูง 56 มม. กว้าง 12.5 มม.	Aluminium อะลูมิเนียม	Silver coloured สีเงินอโนไดซ์	-	3,000	940.43.133
					6,000	940.43.163
	End cap set for panel, height 56 mm, width 59 mm ฝาปิดปลายรางสำหรับฝาครอบ สูง 56 มม. กว้าง 59 มม.	Plastic พลาสติก	Silver coloured สีเงิน	-	-	940.43.037
Wall mounting การติดตั้งบนผนัง						
	Clip panel, height 50 mm, ฝาครอบรางสูง 50 มม.	Aluminium อะลูมิเนียม	Silver coloured สีเงินอโนไดซ์	-	3,000	941.62.405
					6,000	941.62.406
	End cap set for panel, height 50 mm ฝาปิดปลายรางสำหรับฝาครอบ สูง 50 มม.	Plastic พลาสติก	Silver coloured สีเงิน	-	-	941.62.412
	Mounting bracket, height 44.5 mm เหล็กฉาก สูง 44.5 มม.	Steel เหล็ก	Galvanized สีกัลวาไนซ์	20-41	51	941.62.416
Ceiling installation การติดตั้งบนเพดาน						
	Clip panel, height 33 mm, ฝาครอบรางสูง 33 มม.	Aluminium อะลูมิเนียม	Silver coloured สีเงินอโนไดซ์	-	2,000	941.25.620
					3,000	941.25.630
					4,000	941.25.640
					6,000	941.25.660
	End cap set for panel, height 33 mm ฝาปิดปลายรางสำหรับฝาครอบ สูง 33 มม.	Plastic พลาสติก	Silver coloured สีเงิน	-	-	941.62.411
Accessories อุปกรณ์เสริม						
	Guide track, bottom รางใต้บาน	Plastic พลาสติก	Black สีดำ	-	1,000	940.42.050
					1,500	940.42.051
					2,000	940.42.052
	Clear threshold floor guide กันแกว่งล่างแบบปรับได้	Plastic พลาสติก	Black สีดำ	-	-	940.42.203
	Floor guide กันแกว่ง	Steel เหล็ก	Galvanized สีกัลวาไนซ์	-	-	942.35.400
	U-shaped guide track 15 x 15 x 1.5 mm กันแกว่งรางล่าง 15 x 15 x 1.5 มม.	Aluminium อะลูมิเนียม	Bright สีอะลูมิเนียมเงา	-	6,000	940.42.602
	Floor guide roller Ø10 mm กันแกว่งรางล่าง Ø10 มม.	Steel เหล็ก	Galvanized สีกัลวาไนซ์	-	-	940.42.032

SLIDO D-Line11 80R Sliding door fittings with self and soft-closing mechanism

อุปกรณ์บานเลื่อน รุ่น SLIDO D-Line11 80R พร้อมระบบการปิดแบบนุ่มนวล



Features

- For 1-leaf sliding timber doors
- Self closing mechanism
- Suspension fitting screw on support flange

Technical data

- Max. door thickness: 45 mm
- Max. door weight: 80 kg
- Min. door width: 650 mm
- Max. door width: 1,200 mm

คุณสมบัติ

- สำหรับบานเลื่อนเดี่ยว
- สามารถปิดอัตโนมัติ
- เฟลทแขวนบานแบบมีปีกสำหรับยึดสลัก

ข้อมูลทางเทคนิค

- เหมาะสำหรับบานประตูหนาถึง 45 มม.
- สามารถรับน้ำหนักบานได้มากที่สุด 80 กก. ต่อหนึ่งบานประตู
- ความกว้างบานอย่างน้อย 650 มม.
- ความกว้างบานสูงสุด 1,200 มม.

Section guide and trolley hanger

รูปแบบการติดตั้งชุดล้อและกันแกว่ง

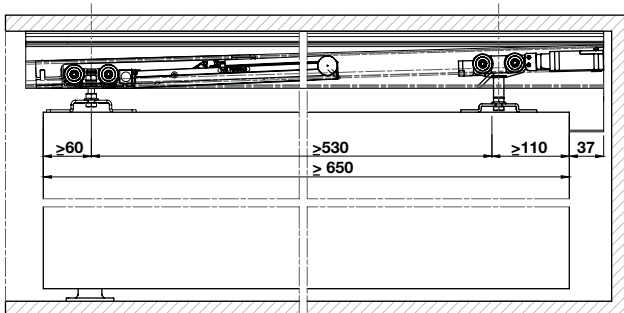

Self closing
สามารถปิดอัตโนมัติ

Ceiling installation and wall mounting

วิธีการติดตั้งที่ผนังและบนเพดาน

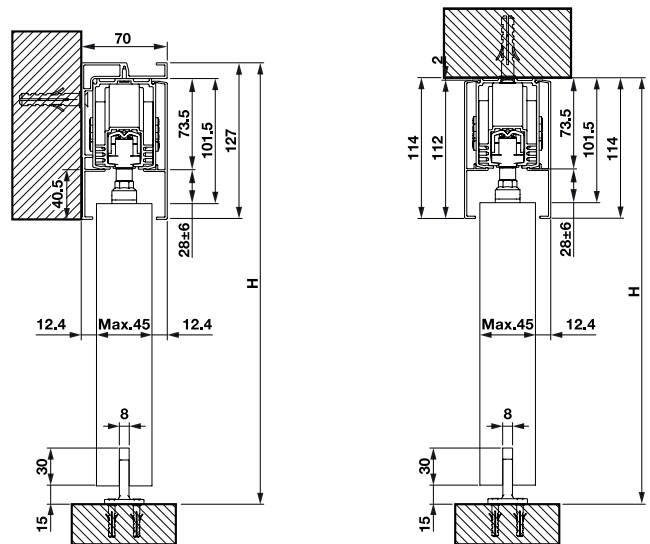

Wall installation with wooden panel
ติดตั้งบนผนัง สำหรับประตูบานไม้



Ceiling installation with wooden panel
ติดตั้งบนเพดาน สำหรับประตูบานไม้

H = Total height
H = ความสูงทั้งหมด

Sliding door fitting set, without running track อุปกรณ์บานเลื่อนครบชุด (ไม่รวมรางบน)	Material/Finish วัสดุ/สี	Cat. No. รหัสสินค้า
<p>One side with self closing mechanism พร้อมระบบการปิดแบบนุ่มนวล 1 ด้าน</p>	Aluminium silver coloured anodized อะลูมิเนียม สีเงินอนไดซ์	940.82.099

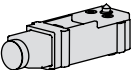
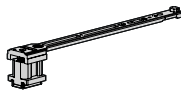
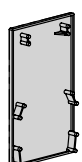
Packing: 1 set
ขนาดบรรจุ: 1 ชุด

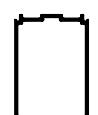
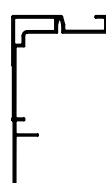
Set consisting of ประกอบด้วย		For 1-leaf สำหรับ 1 บาน
	Running gear, 4 wheel, suspension screws with nut and support flange for screw mounting ลูกล้อพร้อมสกรูและแหวนยึด แผ่นเพลทเหล็กแขวนบานแบบมีปีกสำหรับยึดสกรู	1 pc. 1 ชิ้น
	Running gear, 4 wheel, suspension screws with nut and flange clip for hooking in (without tools) for screw-mounting soft and self-closing mechanism on one side ลูกล้อพร้อมสกรูและแหวนยึดแผ่นเพลทเหล็กแขวนบานแบบมีปีกสำหรับยึดสกรู พร้อมระบบปิดแบบนุ่มนวล	1 pc. 1 ชิ้น
	Floor guide กันแกว่ง	1 pc. 1 ชิ้น
	Stopper with magnet ตัวหยุดบานพร้อมแม่เหล็ก	1 pc. 1 ชิ้น
	Release device with stopper อุปกรณ์ปลดบานพร้อมตัวหยุดใช้กับระบบปิดแบบนุ่มนวล	1 pc. 1 ชิ้น
	End cap ฝาครอบปลายราง	4 pcs. 4 ชิ้น

Tracks and accessories รางและอุปกรณ์เสริม	Material วัสดุ	Finish สี	Length mm ความยาว มม.	Cat. No. รหัสสินค้า
	Aluminium อะลูมิเนียม	Silver coloured anodized สีเงินอโนไดซ์	2,000	940.82.277
			2,400	940.82.278
	Aluminium อะลูมิเนียม	Silver coloured anodized สีเงินอโนไดซ์	2,000	940.82.279
			2,400	940.82.280
	Aluminium อะลูมิเนียม	Silver coloured anodized สีเงินอโนไดซ์	2,000	940.82.281
			2,400	940.82.282
	Aluminium อะลูมิเนียม	Silver coloured anodized สีเงินอโนไดซ์	2,000	940.82.283
			2,400	940.82.284

SLIDO D-Line12 50E/80E/120E Sliding door fittings

อุปกรณ์บานเลื่อน รุ่น SLIDO D-Line12 50E/80E/120E



Feature

- For 1- and 2-leaf timber sliding doors
- Door height adjustable +4/-3 mm
- Wall mounting and ceiling installation

Technical data

- Max. door weight per leaf: 50–120 kg
- Door thickness: 28–50 mm

คุณสมบัติ

- สำหรับบานเลื่อนเดี่ยวและบานเลื่อนคู่
- สามารถปรับความสูงบานประตูได้ +4/-3 มม.
- สามารถติดตั้งบานกับผนังหรือฝ้าเพดาน

ข้อมูลทางเทคนิค

- สามารถรับน้ำหนักบานสูงสุด ต่อบาน 50-120 กก.
- สำหรับบานหนา: 28-50 มม.

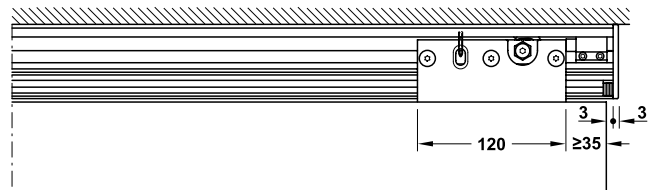

Section trolley hanger 50E without soft and self closing mechanism
ระยะการติดตั้งลูกล้อไม่มีระบบปิดนุ่มนวล รุ่น 50E

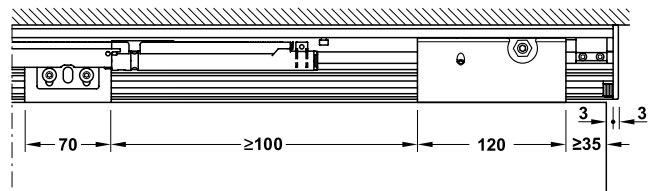

Section trolley hanger 50E with soft and self closing mechanism
ระยะการติดตั้งลูกล้อพร้อมระบบปิดนุ่มนวล รุ่น 50E

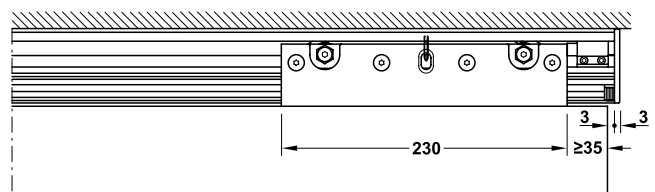

Section trolley hanger 80E/120E with soft and self closing mechanism
ระยะการติดตั้งลูกล้อพร้อมระบบปิดนุ่มนวล รุ่น 80E/120E

Ceiling installation and wall mounting

วิธีการติดตั้งบนผนังและเพดาน

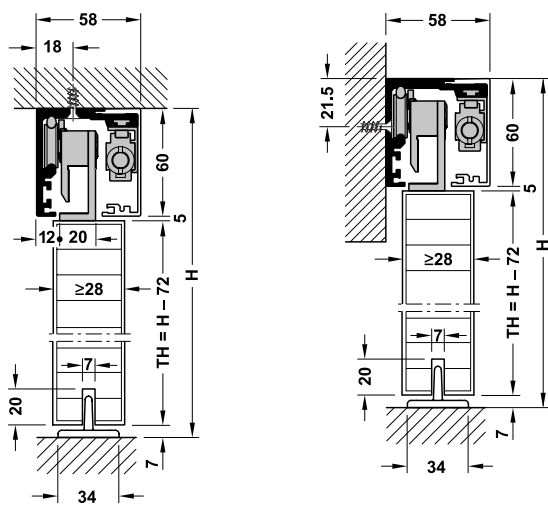

H = Total height
H = ความสูงรวม

TH = Door height
TH = ความสูงบานประตู

Sliding door fitting set, without running track บานเลื่อนครบชุด (ไม่รวมรางบน)		Min. door width mm ความกว้างบานอย่างน้อย มม.	50 kg 50 กก.	80 kg 80 กก.	120 kg 120 กก.
	Without soft-closing mechanism ไม่มีระบบปิดแบบนุ่มนวล	500 (50E) 530 (120E)	940.67.014	–	941.30.010
	On both side with soft-closing mechanism พร้อมระบบปิดแบบนุ่มนวลทั้ง 2 ด้าน	500 (50E) 630 (80E/120E)	941.30.030	941.30.031	941.30.032

Packing: 1 set
ขนาดบรรจุ: 1 ชุด

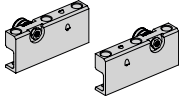
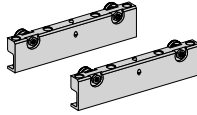
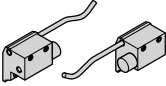
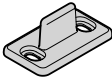
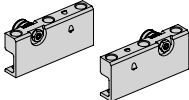
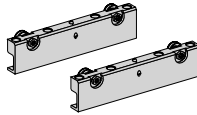
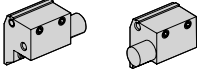
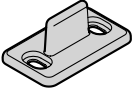
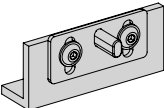
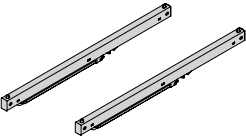
Set consisting of ประกอบด้วย			Packing ขนาดบรรจุ	
50E/120E without soft-closing mechanism 50E/120E ไม่มีระบบการปิดแบบนุ่มนวล				
Running gear for 50 kg ลูกล้อสำหรับ 50 กก.		Running gear for 120 kg ลูกล้อสำหรับ 120 กก.		2 pcs. 2 ชิ้น
Stopper ตัวหยุดบาน			2 pcs. 2 ชิ้น	
Floor guide อุปกรณ์กันแกว่ง			1 pc. 1 ชิ้น	
50E/80E/120E with soft and self closing mechanism (both sides) 50E/80E/120E พร้อมระบบปิดนุ่มนวลทั้ง 2 ด้าน				
Running gear for 50 kg ลูกล้อสำหรับ 50 กก.		Running gear for 80/120 kg ลูกล้อสำหรับ 80/120 กก.		2 pcs. 2 ชิ้น
Stopper ตัวหยุดบาน			2 pcs. 2 ชิ้น	
Floor guide อุปกรณ์กันแกว่ง			1 pc. 1 ชิ้น	
Release device for soft and self closing mechanism อุปกรณ์ปลดกลไกปิดแบบนุ่มนวล			1 pc. 1 ชิ้น	
Soft and self closing mechanism อุปกรณ์ปิดแบบนุ่มนวล			1 pc. 1 ชิ้น	

Order reference

Track, panel and accessories must be ordered separately.
For 2-leaf sliding doors please order 2 sets.

ข้อแนะนำในการสั่งซื้อ

กรุณาสั่งซื้อ ราง บานประตู และอุปกรณ์เสริม แยกต่างหาก
กรุณาสั่งซื้อสินค้าจำนวน 2 ชุด สำหรับบานเลื่อนคู่

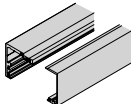
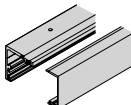
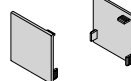
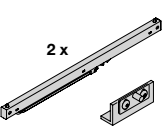
Tracks and accessories รางและอุปกรณ์เสริม	Material วัสดุ	Finish สี	Length mm ความยาว มม.	Cat. No. รหัสสินค้า
	Aluminium อะลูมิเนียม	Silver coloured anodized สีเงินอโนไดซ์	2,000	940.67.820
			3,000	940.67.830
			4,000	940.67.840
			6,000	940.67.860
		Stainless steel anodized สีสแตนเลสอโนไดซ์	2,000	940.67.821
			3,000	940.67.831
			4,000	940.67.841
			6,000	940.67.861
		Black anodized สีดำอโนไดซ์	2,000	940.67.611
			3,000	940.67.612
			4,000	940.67.613
			6,000	940.67.614
	Aluminium อะลูมิเนียม	Silver coloured anodized สีเงินอโนไดซ์	2,000	940.67.920
			3,000	940.67.930
			4,000	940.67.940
			6,000	940.67.960
		Stainless steel anodized สีสแตนเลสอโนไดซ์	2,000	940.67.921
			3,000	940.67.931
			4,000	940.67.941
			6,000	940.67.961
		Black anodized สีดำอโนไดซ์	2,000	940.67.615
			3,000	940.67.616
			4,000	940.67.617
			6,000	940.67.618
	Plastic พลาสติก	Aluminium สีอะลูมิเนียม	–	940.67.060
		Stainless steel coloured สีสแตนเลส	–	940.67.061
		Black สีดำ	–	940.67.434
	Aluminium/ Plastic อะลูมิเนียม/ พลาสติก	Door weight 50 kg สำหรับบานน้ำหนัก 50 กก.	–	941.30.300
		Door weight 80 kg สำหรับบานน้ำหนัก 80 กก.	–	941.30.301
		Door weight 120 kg สำหรับบานน้ำหนัก 120 กก.	–	941.30.302

Wall compensation unit profile

รางเสริมสำหรับระยะห่างผนัง



Installation

- End cap can be adapted to the respective wall distance
- For 20 mm wall distance must be used 2 x 10 mm compensation units

ข้อแนะนำในการติดตั้ง

- ฝาครอบปลายรางสำหรับรางเสริม สามารถปรับแต่งได้ตามขนาดของราง
- ระยะห่างระหว่างบานและผนังขนาด 20 มม. ให้ใช้รางเสริมขนาด 10 มม. 2 เส้น

Wall mounting

ติดตั้งบนผนัง

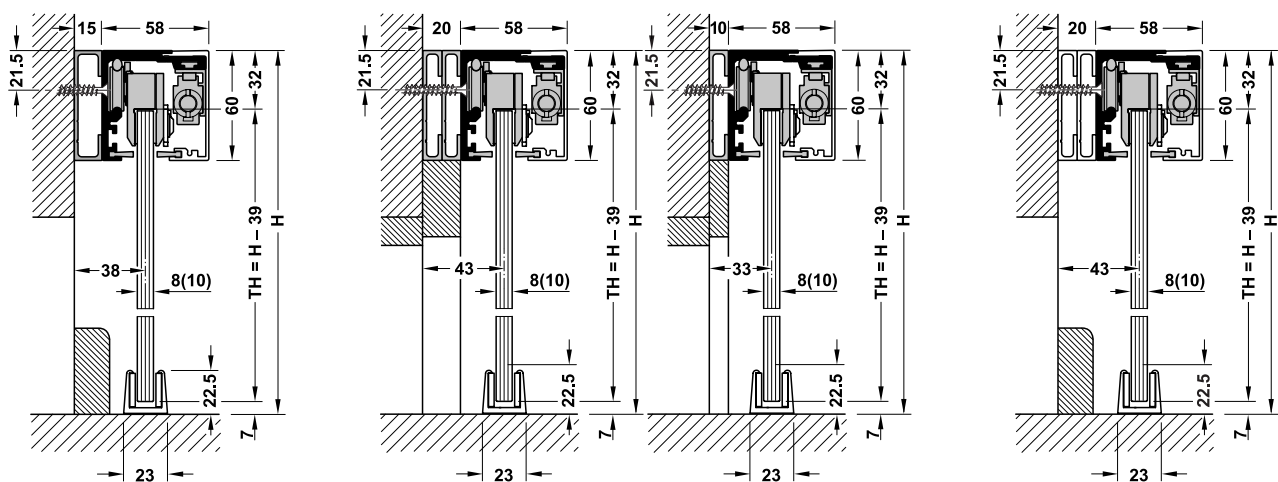

H = total height
TH = door height
H = ความสูงรวม
TH = ความสูงบานประตู

Version รูปแบบ	Distance mm ระยะห่างผนัง มม.	Length mm ความยาว มม.	Finish สี	Cat. No. รหัสสินค้า
Wall compensation unit profile, for glue fixing, not drilled, 60x15 mm (HxT) รางเสริมแบบไม่มีรูนำร่อง ติดตั้งด้วยกาว 60x15 มม. (สขท)	15	2,000	Silver coloured anodized สีเงินอนโนไดซ์	940.67.632
			Stainless steel coloured สีสแตนเลส	940.67.642
			Black สีดำ	940.67.431
Wall compensation unit profile, for glue fixing, not drilled, 60x10 mm (H x T) รางเสริมแบบไม่มีรูนำร่อง ติดตั้งด้วยกาว 60x15 มม. (สขท)	10	2,000	Silver coloured anodized สีเงินอนโนไดซ์	940.67.652
			Stainless steel coloured สีสแตนเลส	940.67.662
			Black สีดำ	940.67.430
End caps, 1 pair, 78x60 mm (W x H), for compensating 10, 15 and 20 mm distance, for clip fixing ฝาครอบปิดปลายราง 1 คู่ ติดตั้งแบบคิปลิป 78x60 มม. (กขล) สำหรับเสริมระยะห่างผนัง 10, 15 และ 20 มม	-	-	Silver coloured anodized สีเงินอนโนไดซ์	940.67.062
			Stainless steel coloured สีสแตนเลส	940.67.063
			Black สีดำ	940.67.432

Additional set for symmetric opening of SLIDO D-Line12 50E/80E

อุปกรณ์เสริมสำหรับประตูบานคู่เปิดพร้อมกัน รุ่น SLIDO D-Line12 50E/80E

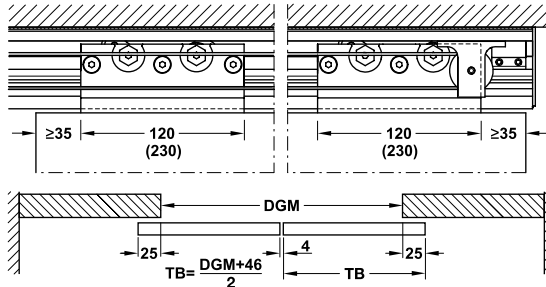

DGM = end-to-end length
TB = door width
DGM = ความกว้างช่องเปิด
TB = ความกว้างบานประตู

Technical data

- Max. door weight per leaf: 80 kg
- Door width: 500–1,050 mm

ข้อมูลทางเทคนิค

- สามารถรับน้ำหนักบานประตูสูงสุด 80 กก.
- ความกว้างของประตู: 500-1,050 มม.

Additional set อุปกรณ์เสริมจูงบาน	Cat. No. รหัสสินค้า
For symmetric opening ชุดอุปกรณ์บานคู่เปิดพร้อมกัน	940.67.013

Order reference

Order 2 basic sets for symmetric opening.
Not suitable in combination with soft- and self-closing mechanism.

ข้อแนะนำในการสั่งซื้อ

กรุณาสั่งซื้อชุดบานเลื่อน 2 ชุด สำหรับชุดประตูบานเปิดคู่พร้อมกัน
ไม่สามารถใช้ร่วมกับอุปกรณ์ปิดแบบนุ่มนวล

Additional set for fixed element and integrated ceiling installation of SLIDO D-Line12 50E/80E/120E

อุปกรณ์รางเสริม สำหรับการติดตั้งแบบซ่อนในผนังพร้อมบานติดตาย รุ่น SLIDO D-Line12 50E/80E/120E



Integrated ceiling mounting with fixed element
ติดตั้งรางแบบซ่อนในผนัง พร้อมบานติดตาย



Integrated ceiling mounting with suspended ceiling
ติดตั้งรางแบบซ่อนในผนัง พร้อมรางสำหรับฝ้าแขวน

Technical data

- Max. door weight per leaf: 120 kg
- For door thickness: 28–32 or 33–50 mm (See note)
- Height adjustment facility: +4/-3 mm

ข้อมูลทางเทคนิค

- สามารถรับน้ำหนักบานประตูสูงสุด 120 กก.
- สำหรับความหนาบาน 28-32 หรือ 33-50 มม. (ดูหมายเหตุ)
- สำหรับความสูง-ต่ำบานประตู: +4/-3 มม.





Note

With a door thickness of 33–50 mm, the panel must be mounted end-to-end. The door must be moved for clipping on the panel components. It's also possible in combination with fixed elements.

หมายเหตุ

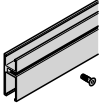
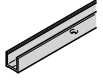
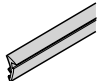
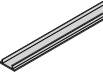
สำหรับความหนาบานประตู 33-50 มม. จำเป็นต้องติดตั้งปลายบานประตูถึงปลายบานอีกด้าน โดยบานประตูจะต้องถูกถอดออกขณะติดตั้งฝาครอบรางบาน สำหรับบานติดตายสามารถใช้ร่วมกับอุปกรณ์เสริมชุดนี้ได้

Additional set อุปกรณ์เสริมจูงบาน	Cat. No. รหัสสินค้า
For fixed element and integrated ceiling installation รางเสริม สำหรับการติดตั้งรางแบบซ่อนในผนัง พร้อมบานติดตาย	941.30.400

Tracks and accessories รางและอุปกรณ์เสริม		Material วัสดุ	Colour สี	Length mm ความยาว มม.	Cat. No. รหัสสินค้า
	Running track set ชุดรางบน	Aluminium อะลูมิเนียม	Silver coloured anodized สีเงินอโนไดซ์	2,000	941.30.920
				3,000	941.30.930
			Stainless steel coloured anodized สีสแตนเลส อโนไดซ์	2,000	941.30.921
				3,000	941.30.931
			Black anodized สีดำอโนไดซ์	2,000	941.30.602
			3,000	941.30.603	
	Fixed element/ fixed glass fixing profile, for running track set, with screws รางเสริมสำหรับบานตายพร้อมสกรู	Aluminium อะลูมิเนียม	Silver coloured anodized สีเงินอโนไดซ์	2,000	940.67.120
				3,000	940.67.130
			Stainless steel coloured anodized สีสแตนเลส อโนไดซ์	2,000	940.67.121
				3,000	940.67.131
			Black anodized สีดำอโนไดซ์	2,000	940.67.123
			3,000	940.67.132	
	Fixed element/ fixed glass fixing profile, for floor and wall connection, height adjustable, pre-drilled and countersunk รางล่างสำหรับบานตายพร้อมรูนำร่อง	Aluminium อะลูมิเนียม	Silver coloured anodized สีเงินอโนไดซ์	2,000	940.67.220
				3,000	940.67.230
			Stainless steel coloured anodized สีสแตนเลส อโนไดซ์	2,000	940.67.221
				3,000	940.67.231
			Black anodized สีดำอโนไดซ์	2,000	940.67.222
			3,000	940.67.232	
	Sealing profile, for glass thickness 8–8.7 mm ซีลสำหรับกระจกหนา 8-8.7 มม. Sealing profile, for glass thickness 10–10.7 mm ซีลสำหรับกระจกหนา 10-10.7 มม.	Rubber ยาง	Black สีดำ	5,000	940.67.074
				10,000	940.67.075
				5,000	940.67.076
				10,000	940.67.077
	Cover profile, for unused aperture in fixed component ฝาครอบรางสำหรับรางเสริมบานตาย	Aluminium อะลูมิเนียม	Silver coloured anodized สีเงินอโนไดซ์	2,000	940.67.320
				3,000	940.67.330
			Stainless steel coloured anodized สีสแตนเลส อโนไดซ์	2,000	940.67.321
				3,000	940.67.331
			Black anodized สีดำอโนไดซ์	2,000	940.67.322
			3,000	–	
	Cover profile, for unused aperture, for running distance, with retaining spring ฝาครอบรางสำหรับรางบนพร้อมสปริง	Aluminium อะลูมิเนียม	Silver coloured anodized สีเงินอโนไดซ์	1,000	940.67.410
				2,000	940.67.420
			Stainless steel coloured anodized สีสแตนเลส อโนไดซ์	1,000	940.67.411
				2,000	940.67.421
			Black anodized สีดำอโนไดซ์	1,000	–
			2,000	940.67.422	
	End cap, for fixed glass, fixing profile (for floor connection), 1 piece ฝาครอบอุปกรณ์หนีบกระจกบานตาย 1 ชิ้น	Plastic พลาสติก	Silver coloured สีเงิน	–	940.67.060
			Stainless steel coloured สีสแตนเลส	–	940.67.061
			Black สีดำ	–	940.67.434
	Supporting bracket, suspended ceilings and covering the edge of the ceiling recess เหล็กฉากแขวนฝ้าเพดานสำหรับปิดขอบบนฝ้า	Aluminium อะลูมิเนียม	Silver coloured anodized สีเงินอโนไดซ์	2,000	940.67.140
				3,000	940.67.141
			Stainless steel coloured anodized สีสแตนเลส อโนไดซ์	2,000	940.67.142
				3,000	940.67.143
			Black anodized สีดำอโนไดซ์	2,000	940.67.416
			3,000	940.67.417	
	Extension set for connecting the running track ชุดต่อขยายสำหรับเชื่อมต่อรางบน	–	–	–	941.30.090

SLIDO D-Line13 400Q Sliding door fittings

อุปกรณ์บานเลื่อน รุ่น SLIDO D-Line13 400Q

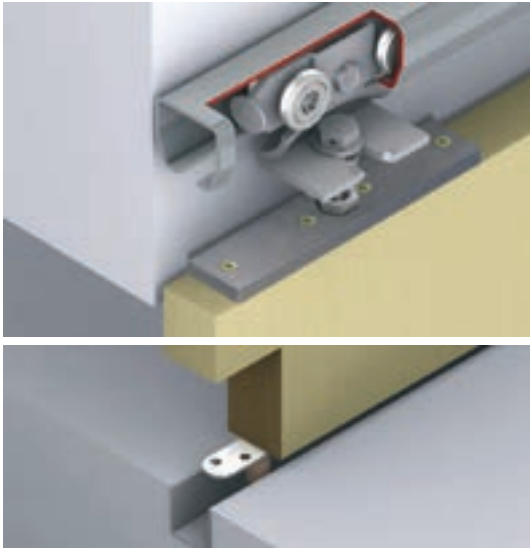

Feature

- For 1- and 2-leaf timber sliding door
- Door height adjustable
- Suspension fitting with screwed-on support flange
- Low wear and tear

Technical data

- Max. door weight per leaf: 400 kg
- Min. door thickness: 36 mm

คุณสมบัติ

- สำหรับบานเลื่อนเดี่ยวและบานเลื่อนคู่
- สามารถปรับความสูงบานประตูได้
- เฟลทแขวนบานแบบมีปีกยึดด้วยสกรู
- หน้าสัมผัสผิวน้อย การสึกหรอต่ำ

ข้อมูลทางเทคนิค

- สามารถรับน้ำหนักบานประตูสูงสุด 400 กก. ต่อหนึ่งบานประตู
- ความหนาบานอย่างน้อย 36 มม.

Section guide and trolley hanger

ระยะการติดตั้งลูกกลิ้งและกันแกว่งบาน

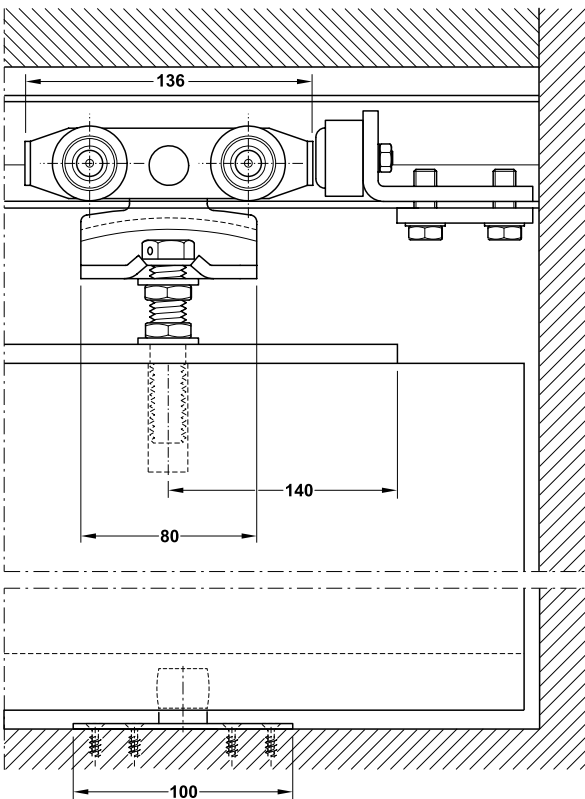

Ceiling installation and wall mounting

การติดตั้งบนผนังและเพดาน

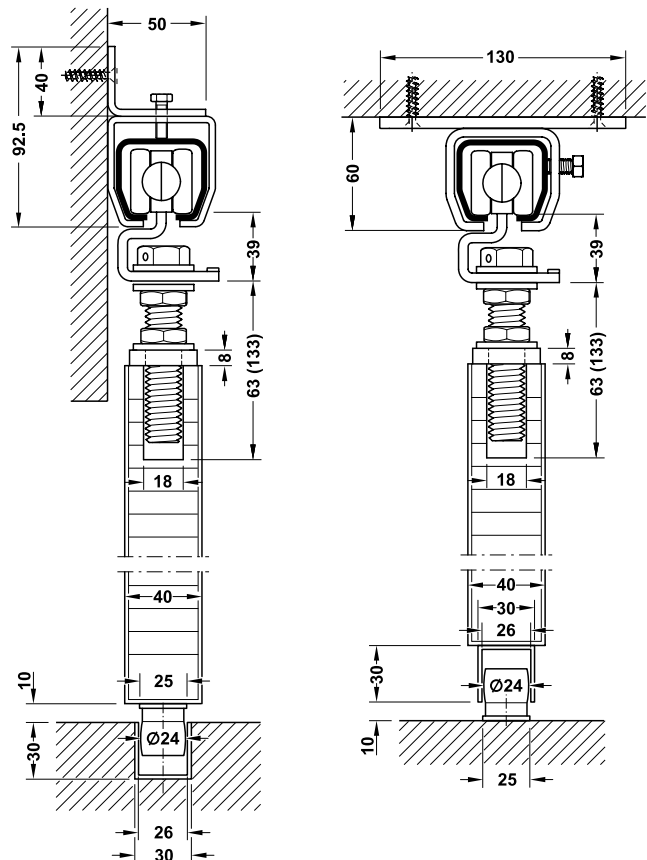

Sliding door fitting set, without running track
อุปกรณ์บานเลื่อนครบชุด (ไม่รวมรางบน)

Without soft-closing mechanism
ไม่มีระบบการปิดแบบนุ่มนวล

Packing: 1 set
ขนาดบรรจุ: 1 ชุด

Cat. No.
รหัสสินค้า

942.61.000

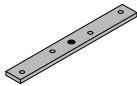
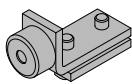
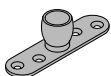







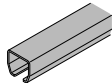

Set consisting of ประกอบด้วย		For 1-leaf สำหรับ 1 บาน	Cat. No. รหัสสินค้า
	Running gear, 2 rollers, with suspension screw ลูกล้อพร้อมสกรูแขวนบาน	2 pcs. 2 ชิ้น	942.61.012
	Support flange, screw fixing แผ่นเพลทแขวนบาน	2 pcs. 2 ชิ้น	942.61.025
	End stopper left/right กันชน สำหรับซ้าย/ขวา	2 pcs. 2 ชิ้น	942.61.040
	Floor guide อุปกรณ์กันแกว่ง (ไกด์ล่าง)	1 pc. 1 ชิ้น	942.61.033

Order reference

Catalogue numbers refer to 1 piece. Please indicate the quantities when ordering individual parts. Please order 2 sets for 2-leaf sliding doors

ข้อแนะนำในการสั่งซื้อ

สินค้าที่ระบุในแคตตาล็อกขายเป็นชิ้น กรุณาระบุจำนวนของสินค้าที่ต้องการสั่งสำหรับบานเลื่อนคู่ กรุณาสั่งซื้อสินค้าจำนวน 2 ชุด

Tracks and accessories รางและอุปกรณ์เสริม	Material วัสดุ	Finish สี	Length mm ความยาว มม.	Cat. No. รหัสสินค้า
	Steel เหล็ก	Galvanized สีกัลวาไนซ์	3,000	942.61.930
			6,000	942.61.960
	Aluminium อะลูมิเนียม	Silver coloured anodized สีเงินอนไดซ์	3,000	942.61.830
			6,000	942.61.860
	Steel เหล็ก	Galvanized สีกัลวาไนซ์	-	942.61.080
	Steel เหล็ก	Galvanized สีกัลวาไนซ์	-	942.61.081
	Steel เหล็ก	Galvanized สีกัลวาไนซ์	-	942.61.082
	Steel เหล็ก	Galvanized สีกัลวาไนซ์	-	942.61.083
	Steel เหล็ก	Galvanized สีกัลวาไนซ์	-	942.61.084
	Steel เหล็ก	Galvanized สีกัลวาไนซ์	-	942.61.085
	Steel เหล็ก	Galvanized สีกัลวาไนซ์	-	942.61.086
	Steel เหล็ก	Galvanized สีกัลวาไนซ์	-	942.61.087

Note

Please install wall mounting bracket and mounting holder every 700 mm.

ข้อแนะนำในการสั่งซื้อ

ติดตั้งเหล็กฉากยึดผนังและแผ่นยึดรางทุก 700 มม.

SLIDO D-Line13 500Q/750Q Sliding door fittings

อุปกรณ์บานเลื่อน รุ่น SLIDO D-Line13 500Q/750Q



Feature

- For 1- and 2-leaf timber sliding doors
- Door height adjustable
- Suspension fitting with screwed-on support flange
- Low wear and tear

Technical data

- Max. door weight per leaf: 500 or 750 kg

คุณสมบัติ





- สำหรับบานเลื่อนเดี่ยวและบานเลื่อนคู่
- สามารถปรับความสูงบานประตูได้
- เฟลทแขวนบานระบบฝัง
- หน้าสัมผัสน้อย การสึกหรอต่ำ

ข้อมูลทางเทคนิค

- สามารถรับน้ำหนักบานประตูสูงสุดต่อหนึ่งบานประตู 500 หรือ 750 กก.

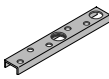
Sliding door fitting set, without running track อุปกรณ์บานเลื่อนครบชุด (ไม่รวมรางบน)		D-Line13 500Q	D-Line13 750Q
	Without soft-closing mechanism ไม่มีระบบการปิดแบบนุ่มนวล	942.61.002	942.61.001

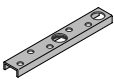
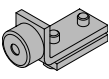
Packing: 1 set
ขนาดบรรจุ: 1 ชุด

Set consisting of ประกอบด้วย		For 1-leaf สำหรับ 1 บาน	Cat. No. รหัสสินค้า
D-Line13 500Q			
	Running gear, 2 rollers with suspension screw, door weight 500 kg ลูกล้อพร้อมสกรูแขวนบาน สำหรับบานน้ำหนักไม่เกิน 500 กก.	2 pcs. 2 ชิ้น	942.61.016
	Support flange, for screw fixing แผ่นเฟลทแขวนบาน	2 pcs. 2 ชิ้น	942.61.020
D-Line13 750Q			
	Running gear, 2 rollers with suspension screw, door weight up to 750 kg ลูกล้อพร้อมสกรูแขวนบาน สำหรับบานน้ำหนักไม่เกิน 750 กก.	2 pcs. 2 ชิ้น	942.61.015
	Support flange, for screw fixing แผ่นเฟลทแขวนบาน	1 pc. 1 ชิ้น	942.61.021
D-Line13 500Q/750Q			
	End stopper left/right กันชนสำหรับ ซ้าย/ขวา	2 pcs. 2 ชิ้น	942.61.041
	Floor guide อุปกรณ์กันแกว่ง (ไกด์ล่าง)	1 pc. 1 ชิ้น	942.61.032

Order reference

Catalogue numbers refer to 1 piece. Please indicate the quantities when ordering individual parts. Please order 2 sets for 2-leaf sliding doors.

ข้อแนะนำในการสั่งซื้อ

สินค้าที่ระบุในแคตตาล็อกขายเป็นชิ้น กรุณาระบุจำนวนของสินค้าที่ต้องการสั่ง สำหรับบานเลื่อนคู่ กรุณาลงชื่อสินค้าจำนวน 2 ชุด

D-Line13 500Q

Ceiling installation and wall mounting

การติดตั้งบนผนังและเพดาน

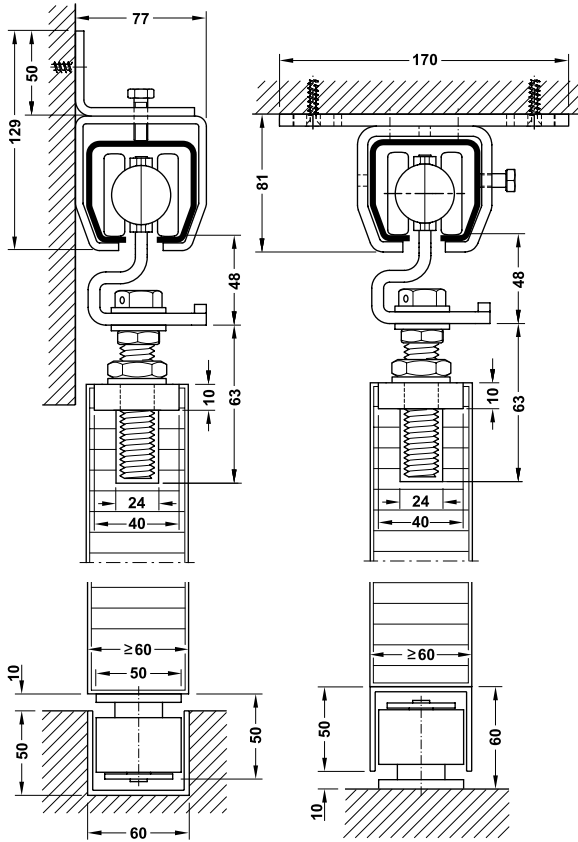

D-Line13 750Q

Ceiling installation and wall mounting

การติดตั้งบนผนังและเพดาน

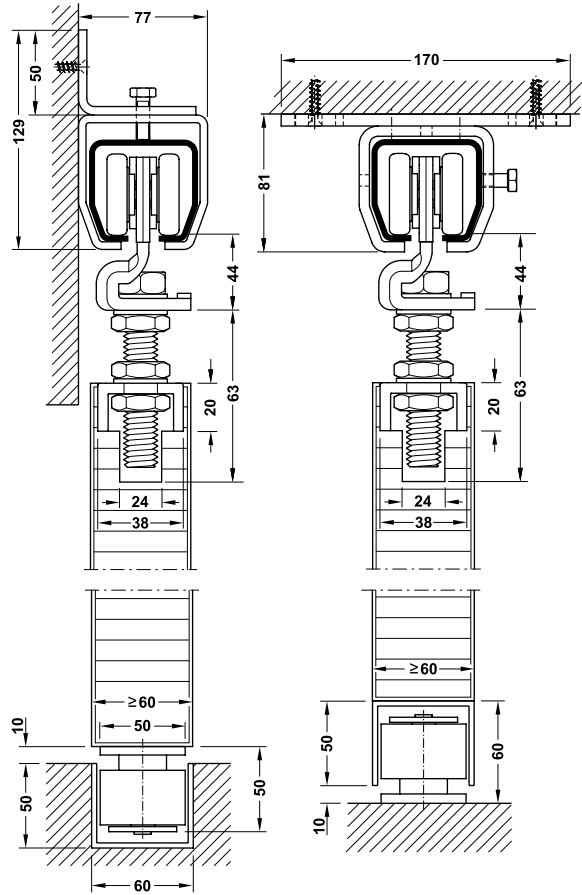

Section guide and trolley hanger 500Q

ระยะการติดตั้งลูกล้อและกันแกว่งบาน รุ่น 500Q

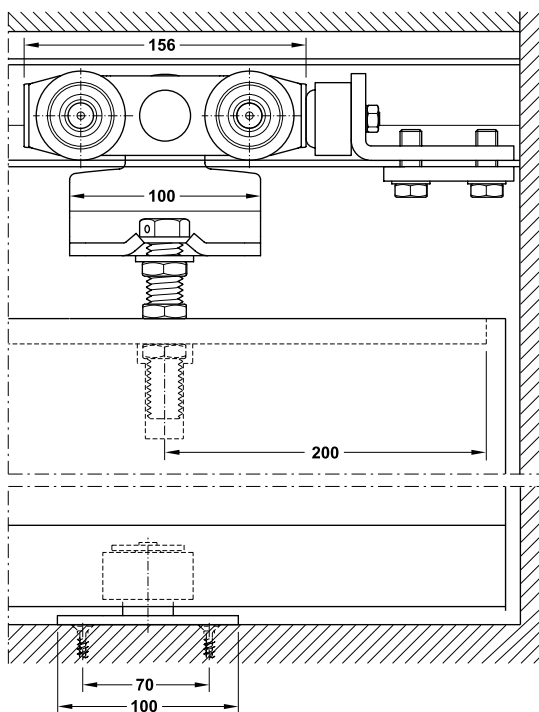

Section guide and trolley hanger 750Q

ระยะการติดตั้งลูกล้อและกันแกว่งบาน รุ่น 750Q

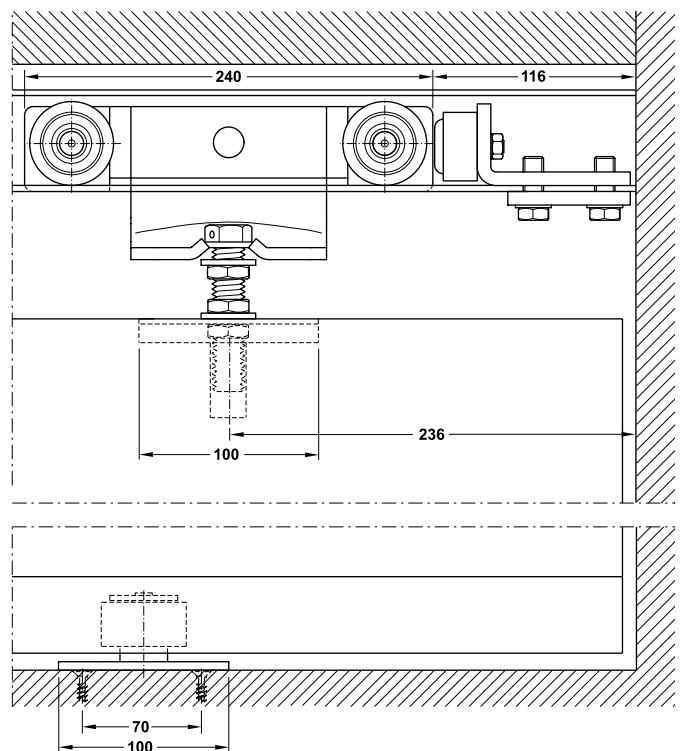

Tracks and accessories รางและอุปกรณ์เสริม	Material วัสดุ	Finish สี	Length mm ความยาว มม.	Cat. No. รหัสสินค้า	
	Running track, not drilled รางบน แบบไม่เจาะ	Steel เหล็ก	Galvanized สีกัลวาไนซ์	3,000	942.61.730
				6,000	942.61.760
	Guide track, not drilled รางล่าง แบบไม่เจาะ	Steel เหล็ก	Galvanized สีกัลวาไนซ์	6,000	942.61.660
	Ceiling fixing bracket for 1 running track อุปกรณ์แขวนรางเดี่ยว สำหรับยึดเพดาน	Steel เหล็ก	Galvanized สีกัลวาไนซ์	–	942.61.090
	Ceiling fixing bracket for 2 running track อุปกรณ์แขวนรางคู่ สำหรับยึดเพดาน	Steel เหล็ก	Galvanized สีกัลวาไนซ์	–	942.61.091
	Wall fixing bracket for 1 running track อุปกรณ์แขวนรางเดี่ยว สำหรับยึดผนัง	Steel เหล็ก	Galvanized สีกัลวาไนซ์	–	942.61.092
	Wall fixing bracket for 2 running track อุปกรณ์แขวนรางคู่ สำหรับยึดผนัง	Steel เหล็ก	Galvanized สีกัลวาไนซ์	–	942.61.093
	Wall bracket for height adjustable sleeve เพลทยึดติดผนังชนิดปรับความสูง	Steel เหล็ก	Galvanized สีกัลวาไนซ์	–	942.61.094
	Wall bracket for height adjustable sleeve เพลทยึดติดผนังชนิดปรับระยะห่าง	Steel เหล็ก	Galvanized สีกัลวาไนซ์	–	942.61.095
	Fixing bracket with long rod เพลทแขวนรางสำหรับปรับความสูงราง	Steel เหล็ก	Galvanized สีกัลวาไนซ์	–	942.61.096
	Connecting bracket ตัวต่อสำหรับแขวนราง	Steel เหล็ก	Galvanized สีกัลวาไนซ์	–	942.61.097
	Alternative floor guide with M14 threaded pin อุปกรณ์กันแกว่ง (ไกด์ล่าง) สกรู M14	Steel เหล็ก	Galvanized สีกัลวาไนซ์	–	942.61.031

Note

Please install wall mounting bracket and mounting holder every 700 mm.

ข้อแนะนำในการสั่งซื้อ

ติดตั้งเหล็กจากยึดผนังและแผ่นยึดรางทุก 700 มม.



SLIDING FITTINGS FOR WOODEN DOORS

SLIDO D-LINE I 50I/80I/120I

SLIDO D-Line41 50X/80X Sliding door fittings

อุปกรณ์บานเลื่อน รุ่น SLIDO D-Line41 50X/80X



Feature

- For 1- and 2-leaf sliding timber doors
- Invisible running equipment integrated in door
- Door height adjustable: ± 2 mm
- Low opening force
- Easy and convenient operation
- Tested with increased closing speed up to 0.6 m/s

Technical data

- Door weight: 50 or 80 kg
- Wall distance: 14–20 mm

คุณสมบัติ

- สำหรับบานเลื่อนเดี่ยวและบานเลื่อนคู่
- ลูกล้อและรางติดตั้งแบบซ่อน
- สามารถปรับความสูงบานประตูได้: ± 2 มม.
- แรงเปิดน้อย
- ใช้งานง่ายและสะดวก
- ผ่านการทดสอบความเร็วในการปิดถึง 0.6 เมตร/วินาที

ข้อมูลทางเทคนิค

- สามารถรับน้ำหนักบานประตูสูงสุด: 50 หรือ 80 กก.
- ระยะห่างระหว่างบานประตูและผนัง: 14-20 มม.

Wall mounting

วิธีการติดตั้งที่ผนัง

Section trolley hanger and guide

ระยะการติดตั้งลูกล้อและกันแกว่งบาน

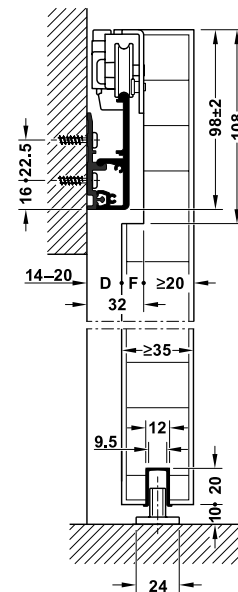
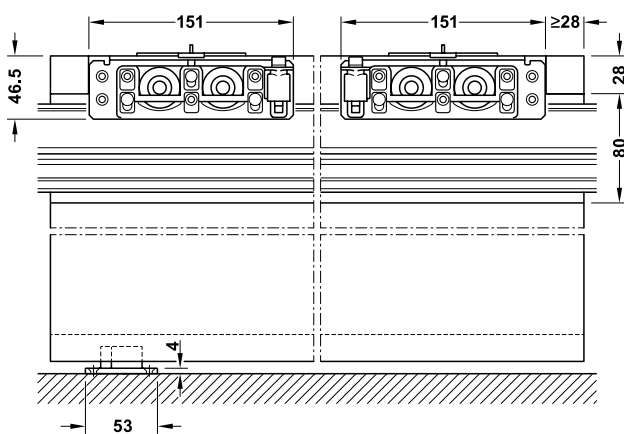

D	F
20	12
18	14
16	16
14	18

D = Wall distance
F = Routing depth

D = ระยะห่างจากผนัง
F = ความลึกการเจาะบานประตู

Clear threshold floor guide, with guide track
ระยะการติดตั้งรางใต้บานประตู

Sliding door fitting set, without running track อุปกรณ์บานเลื่อนครบชุด (ไม่รวมรางบน)	Min. door width mm ความกว้างบานอย่างน้อย มม.	50 kg 50 กก.	80 kg 80 กก.
 With soft- and self-closing mechanism on both side พร้อมระบบปิดแบบนุ่มนวลทั้งสองด้าน	600	940.42.068	940.42.069

Packing: 1 set
ขนาดบรรจุ: 1 ชุด

Sliding Fittings for Doors For Wooden Doors

อุปกรณ์บานเลื่อนสำหรับประตู
สำหรับประตูไม้

HÄFELE

Panel preparation

รายละเอียดการเตรียมงานบานประตู

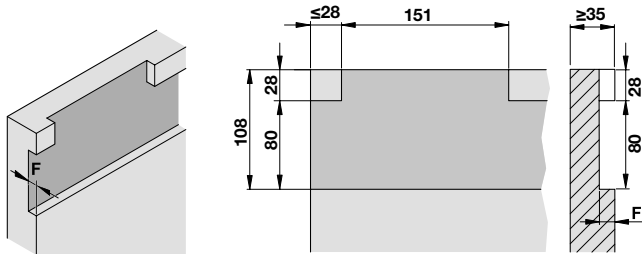

Note

Please redefine the correct positions to simplify the installation. It's recommended to make a pilot drilling before cutting the door.

หมายเหตุ

กรุณาเตรียมตำแหน่งการติดตั้งลูกกลิ้งให้ถูกต้อง โดยแนะนำให้ทำรูนำร่องก่อนการตัดบานประตู

Set consisting of ประกอบด้วย		For 1-leaf ระยะระหว่าง
	Running gear ลูกกลิ้ง	2 pcs. 2 ชิ้น
	Soft and self closing mechanism อุปกรณ์การปิดแบบนุ่มนวล	2 pcs. 2 ชิ้น
	Clear threshold floor guide อุปกรณ์กันแกว่งแบบปรับได้	1 pc. 1 ชิ้น
	Cover caps for door, silver coloured and black ฝาครอบข้างสำหรับประตู, สีเงินและสีดำ	2 sets 2 ชุด
	End caps for track, silver coloured and black ฝาครอบปลายราง, สีเงินและสีดำ	2 sets 2 ชุด
	Fixing clips for running track and panel ตัวล็อกสำหรับรางบนและรางยึดผนัง	12 pc. 12 ชิ้น

Tracks and accessories รางและอุปกรณ์เสริม	Material วัสดุ	Finish สี	Length mm ความยาว มม.	Cat. No. รหัสสินค้า
	Aluminium อะลูมิเนียม	Silver coloured anodized สีเงินอโนไดซ์	2,000	940.42.622
			3,000	940.42.623
			6,000	940.42.626
		Black anodized สีดำอโนไดซ์	2,000	940.42.632
			3,000	940.42.633
			6,000	940.42.636
	Aluminium อะลูมิเนียม	Silver coloured anodized สีเงินอโนไดซ์	2,000	940.42.722
			3,000	940.42.723
			6,000	940.42.726
		Black anodized สีดำอโนไดซ์	2,000	940.42.732
			3,000	940.42.733
			6,000	940.42.736
	Plastic พลาสติก	Black สีดำ	1,000	940.42.050
			1,500	940.42.051
			2,000	940.42.052

Order reference

Catalogue numbers refer to 1 piece. Please indicate the quantities when ordering individual parts. Please order 2 sets for 2-leaf sliding doors.

ข้อแนะนำในการสั่งซื้อ

สินค้าที่ระบุในแคตตาล็อกขายเป็นชิ้น กรุณาระบุจำนวนของสินค้าที่ต้องการสั่งสำหรับบานเลื่อนคู่ กรุณาสั่งซื้อสินค้าจำนวน 2 ชุด

SLIDO D-Line43 80M Sliding door fittings

อุปกรณ์บานเลื่อน รุ่น SLIDO D-Line43 80M

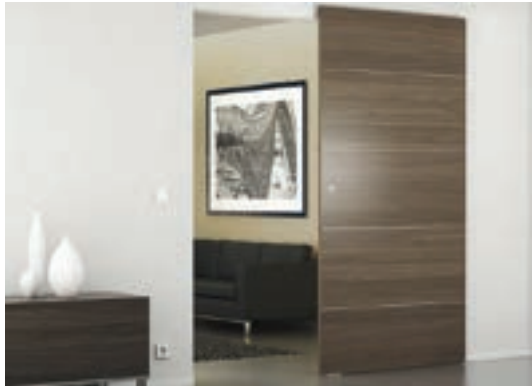

Note

Light abrasion of the floor is possible depending on the material. The tile joints are noticeable when sliding.

หมายเหตุ

สำหรับบานเลื่อนรุ่นนี้อาจมีรอยขีดข่วนบนพื้นได้ขึ้นอยู่กับวัสดุที่ใช้

Panel preparation

รายละเอียดการเตรียมงานประตู

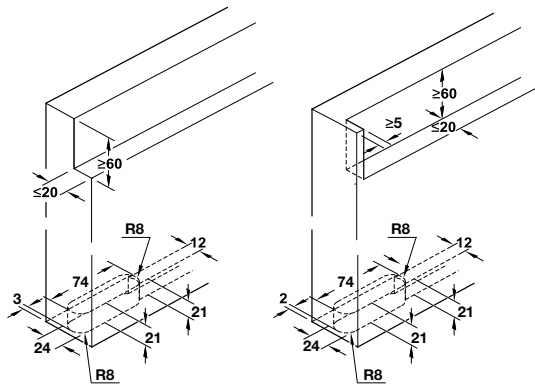

With end cap
แบบฝาปิดปลายราง

Concealed mounting
ติดตั้งแบบซ่อน

Note

The lateral door overlap changes by ≥ 5 mm with concealed installation.

หมายเหตุ

การติดตั้งแบบซ่อน รางหลังบานให้เพิ่มความหนาขอบบาน ระยะ ≥ 5 เพื่อซ่อนราง

Installation

การติดตั้ง

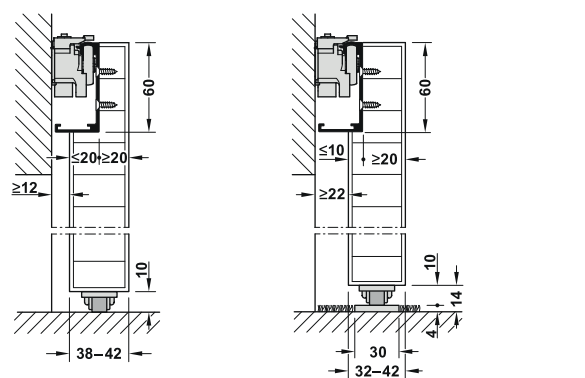

Floor guide on hard floor
การติดตั้งบนพื้นแข็ง

Floor guide on soft floor
การติดตั้งแบบรางเสริมสำหรับพื้นที่เป็นรอยง่าย

Feature

- For 1-leaf timber sliding door
- Invisible running equipment integrated in door
- Wall mounting installation with plain floor
- Door height adjustable: ± 2 mm

Technical data

- Door width: 800–1,800 mm
- Max. door weight per leaf: 80 kg

คุณสมบัติ

- อุปกรณ์บานเลื่อนครบชุดสำหรับบานเดี่ยว
- ลูกกลิ้งและรางติดตั้งแบบซ่อน
- สามารถติดตั้งผนังและพื้นเรียบ
- สามารถปรับความสูงบานประตูได้: ± 2 มม.

ข้อมูลทางเทคนิค

- ความกว้างบาน: 800-1,800 มม.
- สามารถรับน้ำหนักบานประตูสูงสุด 80 กก. ต่อหนึ่งบาน

Section trolley for hanger and guide

ระยะการติดตั้งลูกกลิ้งและกันแกว่งบาน

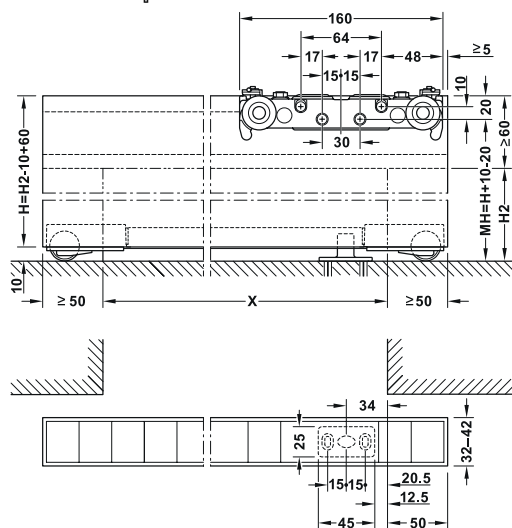

H = Height of door leaf

MH = Opening height

H = ความสูงบานประตู

MH = ความสูงโดยรวม

H2 = Internal opening height

X = Internal opening width

H2 = ความสูงช่องเปิด

X = ความกว้างช่องเปิด

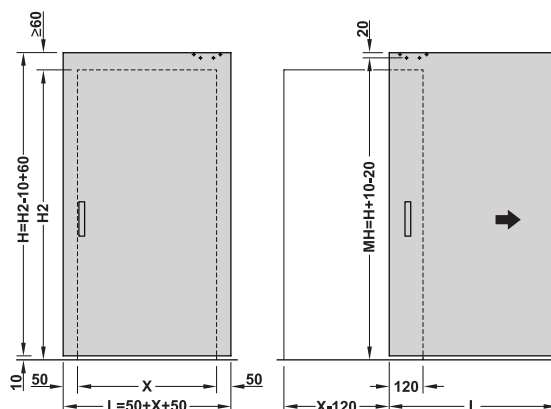

Sliding door fitting set, with running track อุปกรณ์บานเลื่อนครบชุด (พร้อมรางบน)		Length mm ความยาว มม.	Cat. No. รหัสสินค้า
	With soft-closing mechanism มีระบบการปิดแบบนุ่มนวล	1,100	940.59.008
		1,800	940.59.009

Packing: 1 set
ขนาดบรรจุ: 1 ชุด

Set consisting of ประกอบด้วย		For 1-leaf สำหรับบานเดี่ยว
Running track รางบน		1 pc. 1 ชิ้น
Running gear, top ลูกล้อ		1 pc. 1 ชิ้น
Soft and self closing mechanism อุปกรณ์ปิดแบบนุ่มนวล		2 pc. 2 ชิ้น
Guide track รางใต้บาน		1 pc. 1 ชิ้น
Floor guide กันแกว่ง		1 pc. 1 ชิ้น
Guide roller, bottom, 1 set ลูกล้อและกันแกว่งด้านล่าง		1 set. 1 ชุด
End caps, 1 set (1 black pair, 1 silver coloured pair) ฝาครอบปลายราง 1 ชุด (สีดำ 1 คู่ สีเงิน 1 คู่)		1 set. 1 ชุด
Spacer roller ลูกล้อ		2 pc. 2 ชิ้น

Additional components อุปกรณ์เสริม	Material วัสดุ	Finish สี	Length mm ความยาว มม.	Cat. No. รหัสสินค้า
Guide rail for soft floor รางล่างสำหรับพื้นพรม	Aluminium อะลูมิเนียม	Silver coloured anodized สีเงินอโนไดซ์	2,200	940.59.802
			3,600	940.59.803
	Aluminium อะลูมิเนียม	Black anodized สีดำอโนไดซ์	2,200	940.59.812
			3,600	940.59.813

SLIDO D-Line42 100S Sliding door fittings (Steel black)

อุปกรณ์บานเลื่อน รุ่น SLIDO D-Line42 100S (เหล็ก สีดำ)



Features

- For 1-leaf timber sliding door
- Wall mounting
- With anti-derailment device

Technical data

- Max. door weight: 100 kg
- Max. door height: 2,500 mm
- Max. door width: 1,200 mm
- Door thickness: 35–45 mm

คุณสมบัติ

- อุปกรณ์บานเลื่อนครบชุดสำหรับบานเดี่ยว
- ติดตั้งที่ผนัง
- ระบบป้องกันลูกล้อตกวาง

ข้อมูลทางเทคนิค

- สามารถรับน้ำหนักบานได้มากที่สุด: 100 กก. ต่อหนึ่งบานประตู
- สำหรับความสูงบานสูงสุด: 2,500 มม.
- สำหรับความกว้างบานสูงสุด: 1,200 มม.
- สำหรับความหนาบาน: 35-45 มม.

Section trolley hanger and guide

ระยะติดตั้งลูกล้อและกันแกว่งบาน

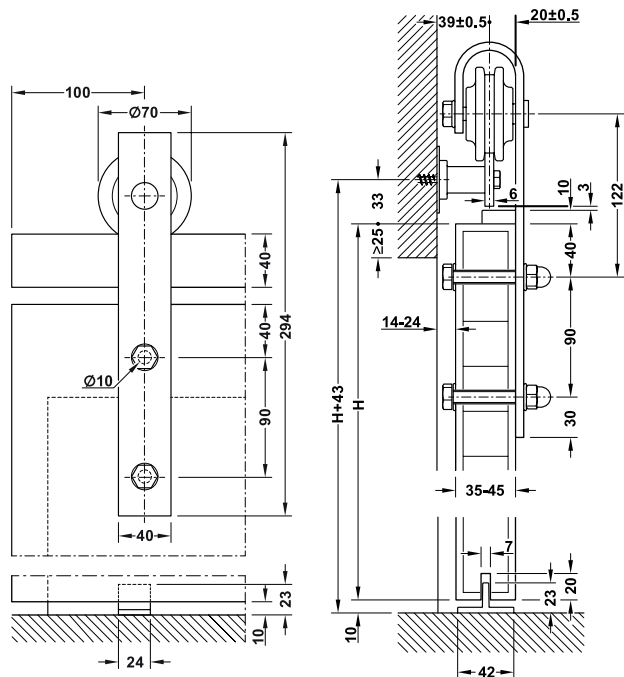

H = Door height

H = ความสูงบานประตู

Wall mounting

วิธีการติดตั้งที่ผนัง

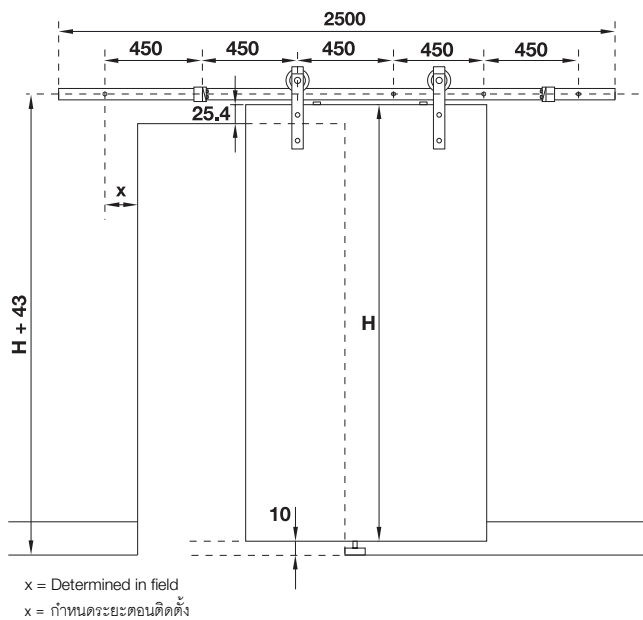

Sliding door fitting set อุปกรณ์บานเลื่อนครบชุด		Length mm ความยาว มม.	Cat. No. รหัสสินค้า
	Without soft-closing mechanism ไม่มีระบบการปิดแบบนุ่มนวล	2,500	941.32.004

Packing: 1 set
ขนาดบรรจุ: 1 ชุด

Additional components อุปกรณ์เสริม	Max. door weight kg น้ำหนักประตูสูงสุด กก.	Material วัสดุ	Finish สี	Cat. No. รหัสสินค้า
 Soft-and self-closing mechanism ปิดแบบนุ่มนวล	80	Plastic พลาสติก	Black สีดำ	941.32.410

Packing: 1 pair
ขนาดบรรจุ: 1 คู่

Set consisting of ประกอบด้วย	Material วัสดุ	Finish สี	For 1-leaf สำหรับ 1 บาน
 Roller hanger ลูกล้อสำหรับแขวนบาน	Steel เหล็ก	Black สีดำ	1 pair 1 คู่
 Running track, 2,500 mm รางบน 2,500 มม.	Steel เหล็ก	Black สีดำ	1 pc. 1 ชิ้น
 Track stop ตัวหยุดบาน	Zinc alloy ซิงค์อัลลอยด์	Black สีดำ	1 pc. left/1 pc. right 1 ชิ้น ด้านซ้าย/1 ชิ้น ด้านขวา
 Wall mounting fitting อุปกรณ์ยึดรางติดผนัง	Steel เหล็ก	Black สีดำ	6 pcs. 6 ชิ้น
 Anti-jump block อุปกรณ์กันตกราง	Plastic พลาสติก	Black สีดำ	2 pcs. 2 ชิ้น
 Floor guide กันแกว่ง	Plastic พลาสติก	Black สีดำ	1 pc. 1 ชิ้น
 Hexagon screwdriver สกรูหกเหลี่ยม	Steel เหล็ก	Galvanized สีกัลวาไนซ์	1 pc. 1 ชิ้น
 Drill bit Ø8 ดอกเจาะ Ø8	Steel เหล็ก	Galvanized สีกัลวาไนซ์	1 pcs. 1 ชิ้น

Note

Please install at wall with a distance of 450 mm.

หมายเหตุ

อุปกรณ์ยึดรางติดผนังให้ติดทุกระยะ 450 มม.

SLIDO D-Line42 100S Sliding door fittings (Stainless steel)

อุปกรณ์บานเลื่อน รุ่น SLIDO D-Line42 100S (สแตนเลส สตีล)



Features

- For 1-leaf timber sliding door
- Wall mounting installation
- With anti-derailment device

Technical data

- Max. door weight: 100 kg
- Max. door height: 2,500 mm
- Max. door width: 1,200 mm
- Door thickness: 35–45 mm

คุณสมบัติ

- สำหรับบานเลื่อนเดี่ยว
- ติดตั้งที่ผนัง
- ระบบป้องกันลูกล้อราง

ข้อมูลทางเทคนิค

- สามารถรับน้ำหนักบานได้มากที่สุด 100 กก. ต่อหนึ่งบานประตู
- สำหรับความสูงบานสูงสุด: 2,500 มม.
- สำหรับความกว้างบานสูงสุด: 1,200 มม.
- สำหรับความหนาบาน: 35-45 มม.

Installation

วิธีการติดตั้งที่ผนัง

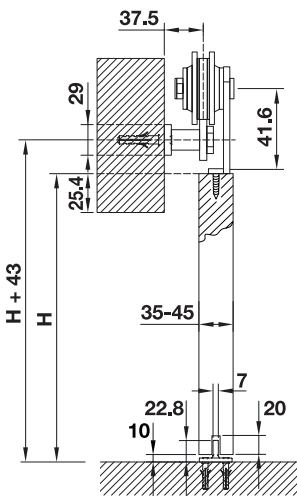

H = Door height
H = ความสูงบานประตู

Wall mounting

วิธีการติดตั้งที่ผนัง

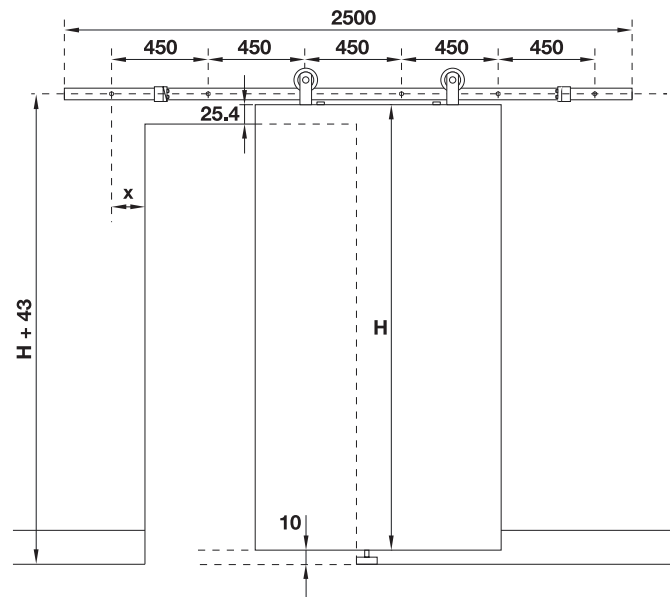

x = Determined in field
x = กำหนดระยะตอนติดตั้ง

Sliding door fitting set อุปกรณ์บานเลื่อนครบชุด	Material/Finish วัสดุ/สี	Length mm ความยาว มม.	Cat. No. รหัสสินค้า
 Without soft-closing mechanism ไม่มีระบบการปิดแบบนุ่มนวล	Stainless steel matt สแตนเลสสตีล สีด้าน	2,500	941.32.014

Packing: 1 set
ขนาดบรรจุ: 1 ชุด

Additional components อุปกรณ์เสริม	Material วัสดุ	Finish สี	Cat. No. รหัสสินค้า
 Soft-closing mechanism ปิดแบบนุ่มนวล	Plastic พลาสติก	Black สีดำ	941.32.416

Packing: 1 pair
ขนาดบรรจุ: 1 คู่

Set consisting of ประกอบด้วย	Material วัสดุ	Finish สี	For 1-leaf สำหรับ 1 บาน
 Roller hanger ลูกล้อสำหรับแขวนบาน	Stainless steel สแตนเลส สตีล	Matt สีด้าน	1 pair 1 คู่
 Running track, 2,500 mm รางบน 2,500 มม.	Stainless steel สแตนเลส สตีล	Matt สีด้าน	1 pc. 1 ชิ้น
 Track stop ตัวหยุดบาน	Stainless steel สแตนเลส สตีล	Matt สีด้าน	1 pc. left/1 pc. right 1 ชิ้น ด้านซ้าย/1 ชิ้น ด้านขวา
 Wall mounting fitting อุปกรณ์ยึดรางติดผนัง	Stainless steel สแตนเลส สตีล	Matt สีด้าน	6 pcs. 6 ชิ้น
 Anti-jump block อุปกรณ์กันตกราง	Plastic พลาสติก	Black สีดำ	2 pcs. 2 ชิ้น
 Floor guide กันแกว่ง	Plastic พลาสติก	Black สีดำ	1 pc. 1 ชิ้น
 Hexagon screwdriver สกรูหกเหลี่ยม	Steel เหล็ก	Galvanized สีกัลวาไนซ์	1 pc. 1 ชิ้น
 Drill bit Ø8 ดอกเจาะ Ø8	Steel เหล็ก	Galvanized สีกัลวาไนซ์	1 pcs. 1 ชิ้น

Note

Please install at wall with a distance of 450 mm.

หมายเหตุ

อุปกรณ์ยึดรางติดผนังให้ติดทุกระยะ 450 มม.

SLIDO D-Line804 80S Sliding door fittings

อุปกรณ์บานเลื่อน รุ่น SLIDO D-Line804 80S



Feature

- For 1-leaf timber sliding door
- For soundproofing and thermal insulation
- Door height adjustable: ±3 mm

Technical data

- Timber door thickness: 39–43 mm
- Max. door weight per leaf: 80 kg
- Door width: 825, 950, 1075 or 1200 mm
- Soundproofing level: $R_w(C;+r) = 33(0;-2)^{dB}$ weighted sound reduction index R_w spectrum adaptation term C and C+r
- For wall mounting
- Fitting width can be cut to size: Max. 125 mm

- High soundproofing level
- The sound insulation value may be increased by using a door made of solid chipboard or with a soundproofing core.
- เหมาะสำหรับพื้นที่ที่ต้องการการป้องกันเสียงรบกวน
- ในการติดตั้งจำเป็นต้องเลือกประตูที่เป็นไม้เนื้อแข็งหรือชิปบอร์ดเพื่อเพิ่มระดับการป้องกันเสียง

คุณสมบัติ

- สำหรับบานเลื่อนเดี่ยว
- ป้องกันเสียงรบกวนและกันความร้อนจากภายนอก
- สามารถปรับความสูงบานได้ ±3 มม.

ข้อมูลทางเทคนิค

- เหมาะสำหรับความหนาบาน: 39-43 มม.
- สำหรับน้ำหนักบานสูงสุด: 80 กก. ต่อหนึ่งบาน
- สำหรับความกว้างบาน 825, 950, 1075 หรือ 1200 มม.
- ป้องกันเสียงรบกวน $R_w(C;C+r) = 33(0;-2)^{dB}$ ตามดัชนีการลดเสียงสเปกตรัม C และ C+r
- สำหรับติดตั้งเข้ากับผนัง
- รางสามารถตัดด้านความกว้างได้สูงสุดไม่เกิน 125 มม.

Ceiling installation and wall mounting

วิธีการติดตั้งที่ผนังและเพดาน

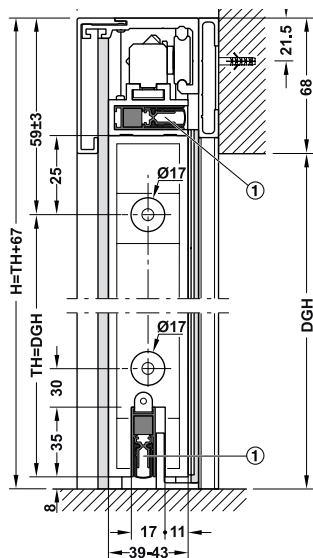





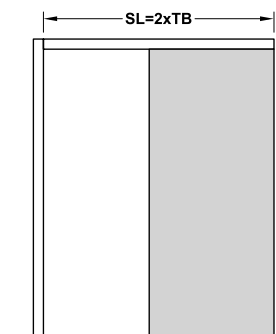
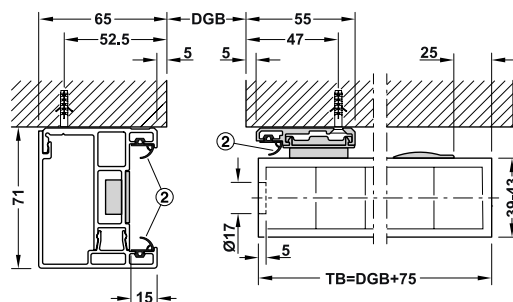

TH = Door height
TB = Door width
DGH = Opening height
DGB = Opening width
DGB = Running track length
SL = Automatic door seal
① = Vertical seal on hinge size
② = and closing side



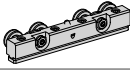
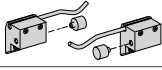
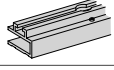
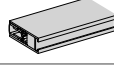

TH = ความสูงบาน
TB = ความกว้างบาน
DGH = ช่องเปิดบานสูงสุด
DGB = ความกว้างช่องเปิดบาน
SL = ความยาวของราง
① = ซีลประตู
② = ซีลวงกบและซีลบนล้นบาน







Sliding door fitting set อุปกรณ์บานเลื่อนครบชุด	Material/Finish วัสดุ/สี	Max. wall opening (H x W) mm ระยะเปิดบานสูงสุด (ส x ก) มม.	Door dim. (H x W) mm ขนาดประตู (ส x ก) มม.	Cat. No. รหัสสินค้า
	Aluminium stainless steel coloured anodized อะลูมิเนียม สีสแตนเลสสตีล อโนไดซ์	2,125 x 750	2,125 x 825	941.31.000
		2,125 x 875	2,125 x 950	941.31.001
		2,125 x 1,000	2,125 x 1,075	941.31.002
		2,125 x 1,125	2,125 x 1,200	941.31.003

Packing: 1 set
ขนาดบรรจุ: 1 ชุด

Set consisting of ประกอบด้วย		For 1-leaf สำหรับ 1 บาน
	Running track รางบน	1 pc. 1 ชิ้น
	Front panel, for running track ฝาครอบรางสำหรับรางบน	1 pc. 1 ชิ้น
	End caps, for running track ฝาครอบปลายราง	1 pair 1 คู่
	Running gear ลูกล้อ	2 pcs. 2 ชิ้น
	Stopper ตัวหยุดบาน	1 pair 1 คู่
	Door support profile รางเสริมประตู	1 pc. 1 ชิ้น
	Automatic door seal, top, for inserting into door support profile ซีลประตูอัตโนมัติด้านบน	1 pc. 1 ชิ้น
	Automatic door seal, bottom, for full mortise fitting in door leaf ซีลประตูอัตโนมัติใต้บาน	1 pc. 1 ชิ้น
	Horizontal seal, for automatic door seal at bottom ซีลประตูใต้บานสำหรับ ซีลประตูอัตโนมัติใต้บาน	1 pc. 1 ชิ้น
	Mounting bracket, for automatic door seal at bottom เพลาที่ยึดซีลใต้บาน	2 pcs. 2 ชิ้น
	Drill-in magnet, for holding door closed at top and bottom แม่เหล็กสำหรับวงกบติดตั้งด้านบนและด้านล่าง	2 pcs. 2 ชิ้น

Stop box vertical ชุดหยุดบาน		For 1-leaf สำหรับ 1 บาน
	Stop profile, for door stop casing วงกบสำหรับหยุดบาน	1 pc. 1 ชิ้น
	Panel, for door stop casing ฝาครอบรางสำหรับวงกบหยุดบาน	1 pc. 1 ชิ้น
	End cap, top, for door stop casing ฝาครอบปลายราง	1 pc. 1 ชิ้น
	Counter plate, for drill-in magnets, steel, self-adhesive เพลทเหล็กสำหรับยึดบาน มีกาวในตัว	1 pc. 1 ชิ้น
	Vertical rubber seal, for door stop casing and wall connection profile ซีลสำหรับวงกบหยุดบานและชุดต่อผนัง	1 roll 1 ม้วน

Wall connection vertical ชุดต่อบานกับผนัง		For 1-leaf สำหรับ 1 บาน
	Wall connection profile รางเสริมปิดช่องบานกับผนัง	1 pc. 1 ชิ้น
	Panel, for wall connection profile ฝาปิดรางเสริมปิดช่องบานกับผนัง	1 pc. 1 ชิ้น
	Floor guide, for inserting into wall connection profile กันแกว่งติดตั้งกับชุดต่อผนัง	1 pc. 1 ชิ้น
	Contact threshold, self-adhesive, for glue fixing onto door leaf ชุดซีลสำหรับช่องบานกับผนัง มีกาวในตัว	1 pc. 1 ชิ้น





SLIDO D-Line11 50L/80L/120L Sliding door fittings

อุปกรณ์บานเลื่อน รุ่น SLIDO D-Line11 50L/80L/120L



Feature

- For 1- and 2-leaf glass sliding doors
- Suitable for tempered safety glass
- Door height adjustable: ± 4 mm
- Suspension fitting with flange clip, clamped connection (installation without tools and glass drilling)

Technical data

- Max. door weight per leaf: 50–120 kg
- For door thickness: 8 or 12 mm
- Closing speed:
With soft and self-closing mechanism up to 0.5 m/s
With shock absorber up to 0.4 m/s

คุณสมบัติ

- สำหรับบานเลื่อนเดี่ยวและบานเลื่อนคู่
- เหมาะสำหรับกระจกนิรภัยหนา
- สามารถปรับความสูงบานประตูได้: ± 4 มม.
- เฟลทแขวนบานแบบคลิป (ไม่ต้องใช้เครื่องมือและการเจาะกระจก)

ข้อมูลทางเทคนิค

- สามารถรับน้ำหนักบานประตูสูงสุด 50-120 กก. ต่อหนึ่งบานประตู
- สำหรับความหนาบาน 8 หรือ 12 มม.
- ความเร็วการปิดของอุปกรณ์:
ปิดแบบนุ่มนวลทดสอบได้สูงถึง 0.5 เมตร/วินาที
ตัวหยุดบานทดสอบได้สูงถึง 0.4 เมตร/วินาที

Sliding door fitting set, without running track อุปกรณ์บานเลื่อนครบชุด (ไม่รวมรางบน)		Min. door width mm ความกว้างบานอย่างน้อย มม.	50 kg 50 กก.	80 kg 80 กก.	120 kg 120 กก.
Running gear with axle bearing ลูกล้อเพลาลูกปืน					
	Without soft and self closing mechanism ไม่มีระบบปิดแบบนุ่มนวล	500	940.44.030	940.83.034	941.25.014
	With soft- and self-closing mechanism on one side พร้อมระบบปิดแบบนุ่มนวล 1 ด้าน	517 (50L/80L) 579 (120L)	940.44.031	940.83.035	941.25.015
Running gear with ball bearing mounted roller ลูกล้อตลับลูกปืน					
	With soft- and self-closing mechanism on one side and shock absorber มีระบบการปิดแบบนุ่มนวล 1 ด้าน และตัวหยุดบานแบบนุ่มนวล	556 (50L/80L) 618 (120L)	940.44.032	940.83.036	941.25.016
	With soft- and self-closing mechanism on both side พร้อมระบบปิดแบบนุ่มนวล 2 ด้าน	780 (50L/80L) 904 (120L)	940.44.033	940.83.037	941.25.017

Packing: 1 set
ขนาดบรรจุ: 1 ชุด

Order reference

Please order tracks, panels and accessories separately, for 2-leaf sliding doors order 2 sets.

ข้อแนะนำการสั่งซื้อ

กรุณาลังซื้อ ราง ฝาครอบราง และอุปกรณ์เสริม แยกต่างหาก กรุณาลังซื้อสินค้าจำนวน 2 ชุด สำหรับบานเลื่อนคู่

Selection guide and trolley hanger

รูปแบบการติดตั้งชุดลูกกลิ้งและกันแกว่ง

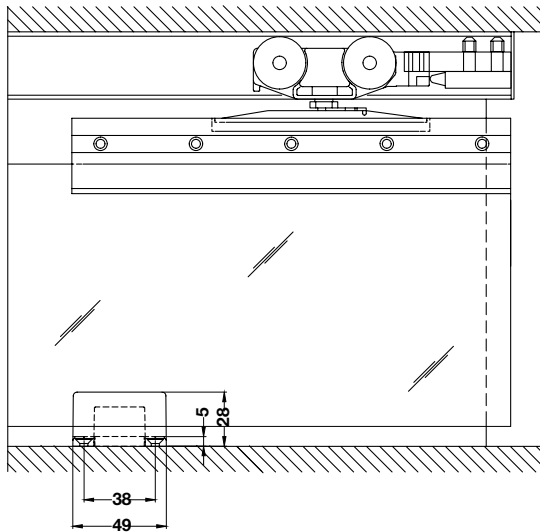

Ceiling installation and wall mounting

การติดตั้งบนผนังและเพดาน

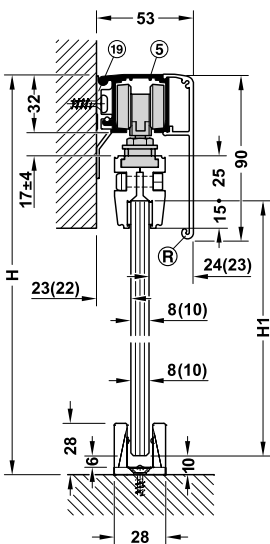

Calculation of glass height:
 $H_1 = H - 10 - 32 - 17 - 25$

วิธีการคำนวณความสูงกระจก:
 $H_1 = H - 10 - 32 - 17 - 25$

Installation

การติดตั้ง



Left flange clip
คลิปหนีบด้านซ้าย

Right flange clip
คลิปหนีบด้านขวา

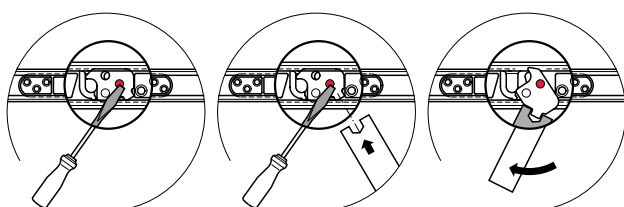

Removing the flange clip
วิธีถอดคลิป

Soft-closing versions overview

ภาพรวมของระบบปิดแบบนุ่มนวล

Running gear with axle bearing
ลูกล้อเพลาลูกปืน

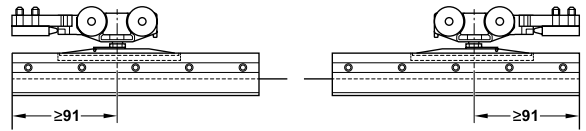

Without soft and self-closing mechanism
ไม่มีระบบการปิดแบบนุ่มนวล

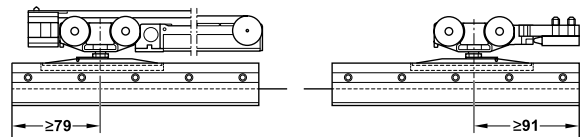

With soft and self-closing mechanism on one side
มีระบบการปิดแบบนุ่มนวล 1 ด้าน



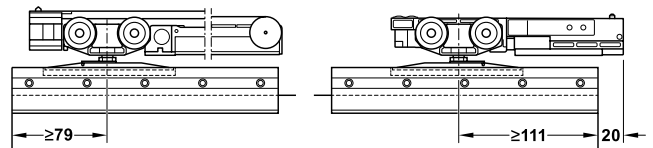



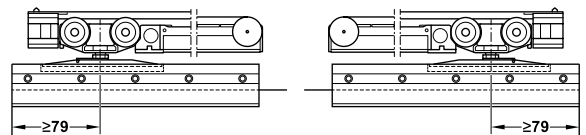





Running gear with ball bearing mounted roller
ลูกล้อตลับลูกปืน

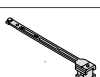

With soft and self-closing mechanism on one side and shock absorber
มีระบบการปิดแบบนุ่มนวล 1 ด้าน และตัวหยุดบานแบบนุ่มนวล

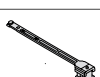

With soft and self closing mechanism on both side
มีระบบการปิดแบบนุ่มนวล 2 ด้าน

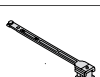
Set consisting of ประกอบด้วย		For 1-leaf สำหรับบานเดี่ยว
Without soft and self closing mechanism ไม่มีระบบปิดแบบนุ่มนวล		
	Running gear ลูกล้อ	2 pcs. 2 ชิ้น
	Clear threshold floor guide อุปกรณ์กันแกว่งแบบปรับได้	1 pc. 1 ชิ้น
	Track buffers with retaining spring ตัวหยุดบานพร้อมส่วนยึดลูกล้อแบบยืดหยุ่น	2 pcs. 2 ชิ้น
With soft- and self-closing mechanism on one side พร้อมระบบปิดแบบนุ่มนวล 1 ด้าน		
	Running gear ลูกล้อ	1 pc. 1 ชิ้น
	Running gear with soft and self closing mechanism ลูกล้อพร้อมระบบปิดแบบนุ่มนวล	1 pc. 1 ชิ้น
	Clear threshold floor guide อุปกรณ์กันแกว่งแบบปรับได้	1 pc. 1 ชิ้น
	Track buffers with retaining spring ตัวหยุดบานพร้อมส่วนยึดลูกล้อแบบยืดหยุ่น	1 pc. 1 ชิ้น
	Release device with stopper for soft and self closing อุปกรณ์ปลดบานพร้อมตัวหยุด ใช้กับระบบปิดแบบนุ่มนวล	1 pc. 1 ชิ้น
With soft- and self-closing mechanism on one side and shock absorber พร้อมระบบปิดแบบนุ่มนวล 1 ด้าน และตัวหยุดบานแบบนุ่มนวล		
	Running gear ลูกล้อ	1 pc. 1 ชิ้น
	Running gear with soft and self closing mechanism ลูกล้อพร้อมระบบปิดแบบนุ่มนวล	1 pc. 1 ชิ้น
	Clear threshold floor guide อุปกรณ์กันแกว่งแบบปรับได้	1 pc. 1 ชิ้น
	Shock absorber with retaining spring ตัวหยุดบานแบบนุ่มนวลพร้อมสปริง	1 pc. 1 ชิ้น
	Release device with stopper for soft and self closing อุปกรณ์ปลดบานพร้อมตัวหยุด ใช้กับระบบปิดแบบนุ่มนวล	1 pc. 1 ชิ้น
With soft- and self-closing mechanism on both side พร้อมระบบปิดแบบนุ่มนวล 2 ด้าน		
	Running gear with soft and self closing mechanism ลูกล้อพร้อมระบบปิดแบบนุ่มนวล	2 pcs. 2 ชิ้น
	Clear threshold floor guide อุปกรณ์กันแกว่งแบบปรับได้	1 pc. 1 ชิ้น
	Release device with stopper for soft and self closing อุปกรณ์ปลดบานพร้อมตัวหยุด ใช้กับระบบปิดแบบนุ่มนวล	2 pcs. 2 ชิ้น

Order reference

Catalogue numbers refer to 1 piece. Please indicate the quantities when ordering individual parts and order 2 sets for 2-leaf sliding door.



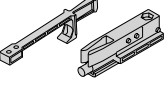

ข้อแนะนำในการสั่งซื้อ

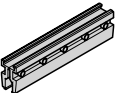
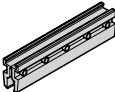
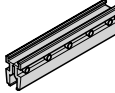
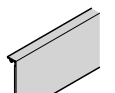
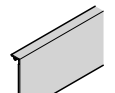
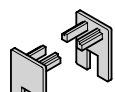
สินค้าที่ระบุในแคตตาล็อกขายเป็นชิ้น กรุณาระบุจำนวนของสินค้าที่ต้องการสั่ง สำหรับบานเลื่อนคู่ กรุณาสั่งซื้อสินค้าจำนวน 2 ชุด

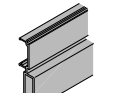
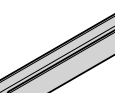
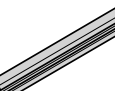
Additional Accessories อุปกรณ์เสริม		Loading capacity kg รับน้ำหนัก กก.	Cat. No. รหัสสินค้า
	Soft and self closing mechanism, with release device with stopper, for clamping onto running gear ระบบการปิดแบบนุ่มนวล, อุปกรณ์ปลดบานพร้อมตัวหยุด สำหรับติดตั้งกับลูกล้อ	50	940.42.304
		80	940.83.300
		120	941.02.300
	Shock absorber with retaining spring, for clamping onto running gear ตัวหยุดบานแบบนุ่มนวลพร้อมสปริง สำหรับติดเข้ากับลูกล้อ	50	940.42.305
		80	940.83.301
		120	941.02.301

Glass clamp sets ชุดตัวหนีบกระจก	Material วัสดุ	Finish สี	For 1-leaf สำหรับ 1 บาน	Length mm ความยาว มม.	Cat.No. รหัสสินค้า
	Aluminium อะลูมิเนียม	Silver coloured anodized สีเงินอโนไดซ์	1 set 1 ชุด	200	940.43.040
				1,000	940.43.042
				1,500	940.43.044
	Aluminium อะลูมิเนียม	Silver coloured anodized สีเงินอโนไดซ์	1 set 1 ชุด	200	940.43.041
				1,000	940.43.043
				1,500	940.43.045
	Aluminium อะลูมิเนียม	Silver coloured anodized สีเงินอโนไดซ์	1 set 1 ชุด	1,000	940.43.405
				1,500	940.43.406
	Aluminium อะลูมิเนียม	Silver coloured anodized สีเงินอโนไดซ์	1 set 1 ชุด	202	940.43.410
	Aluminium อะลูมิเนียม	Silver coloured anodized สีเงินอโนไดซ์	1 set 1 ชุด	1,000	940.43.411
				1,500	940.43.412
	Aluminium อะลูมิเนียม	Silver coloured anodized สีเงินอโนไดซ์	1 set 1 ชุด	-	940.43.455
					940.43.401

Additional tracks รางเสริม	Material วัสดุ	Finish สี	Length mm ความยาว มม.	Cat. No. รหัสสินค้า
	Aluminium อะลูมิเนียม	Silver coloured anodized สีเงินอโนไดซ์	2,000	940.43.820
			3,000	940.43.830
			4,000	940.43.840
			6,000	940.43.860
	Aluminium อะลูมิเนียม	Silver coloured anodized สีเงินอโนไดซ์	2,000	940.43.822
			3,000	940.43.832
	Rubber ยาง	Transparent สีใส	10,000	940.43.470
				940.43.035

Running tracks รางบน	Material วัสดุ	Finish สี	Length mm ความยาว มม.	Cat. No. รหัสสินค้า	
Wall mounting and ceiling installation การติดตั้งที่ผนังและเพดาน					
	Single running track, pre-drilled, 31 x 33 mm (W x H) รางบน 31 x 33 มม. (ก x ล) พร้อมรูนำร่อง	① Aluminium อะลูมิเนียม	Silver coloured anodized สีเงินอโนไดซ์	2,000	940.43.922
				3,000	940.43.932
				4,000	940.43.942
				6,000	940.43.962
Wall mounting installation การติดตั้งที่ผนัง					
	Single running track, pre-drilled, 47.5 x 47 mm (WxH) รางบน 47.5 x 47 มม. (ก x ล) พร้อมรูนำร่อง	② Aluminium อะลูมิเนียม	Silver coloured anodized สีเงินอโนไดซ์	2,000	940.43.920
				3,000	940.43.930
				4,000	940.43.940
				6,000	940.43.960
	Single running track mounting with mounting rail ⑫, ⑬, ⑭, ⑮; 32 mm (H) รางบนติดตั้งรางยึดผนัง ⑫, ⑬, ⑭, ⑮ ความสูง 32 มม.	⑤ Aluminium อะลูมิเนียม	Silver coloured anodized สีเงินอโนไดซ์	2,000	941.25.602
				3,000	941.25.603
				4,000	941.25.604
				6,000	941.25.606
	Mounting rail, pre-drilled, width 19 mm รางยึดผนังกว้าง 19 มม. พร้อมรูนำร่อง	⑫ Aluminium อะลูมิเนียม	Silver coloured anodized สีเงินอโนไดซ์	2,000	941.25.821
				3,000	941.25.831
				4,000	941.25.841
				6,000	941.25.861
	Mounting rail, pre-drilled, width 8 mm รางยึดผนังกว้าง 8 มม. พร้อมรูนำร่อง	⑬ Aluminium อะลูมิเนียม	Silver coloured anodized สีเงินอโนไดซ์	2,000	941.25.820
				3,000	941.25.830
				4,000	941.25.840
				6,000	941.25.860
Ceiling installation การติดตั้งที่เพดาน					
	Double running track, pre-drilled, 70 x 33 mm (W x H) รางคู่ 70 x 33 มม. (ก x ล) พร้อมรูนำร่อง	③ Aluminium อะลูมิเนียม	Silver coloured anodized สีเงินอโนไดซ์	2,000	941.02.920
				3,000	941.02.930
				4,000	941.02.940
				6,000	941.02.960

Order reference

Please order threaded end insert for running track ⑤ and mounting rail ⑫, ⑬ separately.

ข้อแนะนำในการสั่งซื้อ

กรุณาสั่งซื้อแกนต่อรางสำหรับติดตั้งราง ⑤ รางยึดผนัง ⑫, ⑬ แยกต่างหาก

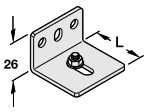
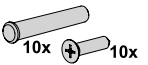
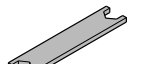
Mounting brackets and accessories เหล็กฉากและอุปกรณ์เสริม	Area of application การใช้งาน	Material วัสดุ	Finish สี	Wall distance track centre mm ระยะห่างผนัง มม.	Length mm ความยาวราง มม.	Cat. No. รหัสสินค้า
	⑩ For running track ① สำหรับรางบน ①	Steel เหล็ก	Galvanized สีกัลวาไนซ์	16-25	36	940.42.061
				18-33	44	940.62.061
				33-55	64	940.42.063
	For running track ⑤ and mounting rail ⑫, ⑬ สำหรับรางบน ⑤ และรางยึด ผนัง ⑫, ⑬	Steel เหล็ก	Galvanized สีกัลวาไนซ์	-	-	941.25.090
	-	Steel เหล็ก	Galvanized สีกัลวาไนซ์	-	-	940.43.032

Note

Please install mounting bracket ⑩ every 400 mm.

หมายเหตุ

ติดตั้งเหล็กฉาก ⑩ ทุกระยะ 400 มม.

Cover plates and accessories ฝาครอบและอุปกรณ์เพิ่มเติม		Material วัสดุ	Finish สี	Length mm ความยาว มม.	Cat. No. รหัสสินค้า	
	(F) Clip cover plate for running track ①, ② height 56 mm ฝาปิดแบบคลิป สำหรับรางบน ①, ② ความสูง 56 มม.	Aluminium อะลูมิเนียม	Silver coloured anodized สีเงินอโนไดซ์	2,000	940.43.123	
				3,000	940.43.133	
				4,000	940.43.143	
				6,000	940.43.163	
	(R) Clip cover plate for running track ①, ② height 90 mm ฝาปิดแบบคลิป สำหรับรางบน ①, ② ความสูง 90 มม.	Aluminium อะลูมิเนียม	Silver coloured anodized สีเงินอโนไดซ์	2,000	941.25.720	
				3,000	941.25.730	
				4,000	941.25.740	
				6,000	941.25.760	
	(G) Clip panel for running track ① for integration in suspended ceilings ฝาปิดแบบคลิป สำหรับรางบน ① พร้อมแผ่นปิดด้านล่าง	Aluminium อะลูมิเนียม	Silver coloured anodized สีเงินอโนไดซ์	2,000	940.43.620	
				3,000	940.43.630	
				4,000	940.43.640	
				6,000	940.43.660	
	- End cap set for panel (R), for running track ① ฝาครอบข้าง ครอบราง (R) สำหรับรางบน ①	Plastic พลาสติก	Silver coloured สีเงิน	44	941.25.043	
				End cap set for panel (R), for running track ② ฝาครอบข้าง ครอบราง (R) สำหรับรางบน ②	59	941.25.032
				End cap set for panel (R), for running track ⑤, with mounting rail ⑰ ฝาครอบข้าง ครอบราง (R) สำหรับรางบน ⑤ รางบนติดรางยึดผนัง ⑰	52	941.25.039
				End cap set for panel (R), for running track ⑤, with mounting rail ⑱ ฝาครอบข้าง ครอบราง (R) สำหรับรางบน ⑤ รางบนติดรางยึดผนัง ⑱	63	941.25.038
	- End cap set for panel (F), for running track ⑤, with mounting rail ⑰ ฝาครอบข้าง ครอบราง (F) สำหรับรางบน ⑤ รางบนติดรางยึดผนัง ⑰	Plastic พลาสติก	Silver coloured สีเงิน	54	940.43.028	
				End cap set for panel (F), for running track ⑤, with mounting rail ⑱ ฝาครอบข้าง ครอบราง (F) สำหรับรางบน ⑤ รางบนติดรางยึดผนัง ⑱	64	940.43.037
	- End cap set for panel (F), for running track ⑤, with mounting rail ⑰ ฝาครอบข้าง ครอบราง (F) สำหรับรางบน ⑤ รางบนติดรางยึดผนัง ⑰	Plastic พลาสติก	Silver coloured สีเงิน	40	940.43.076	
				End cap set for panel (F), for running track ⑤, with mounting rail ⑱ ฝาครอบข้าง ครอบราง (F) สำหรับรางบน ⑤ รางบนติดรางยึดผนัง ⑱	51	940.43.480

Guides อุปกรณ์กันแกว่ง		Material วัสดุ	Finish สี	Cat. No. รหัสสินค้า
	Clear threshold floor guide, for glass thickness 8–13 mm, adjustable อุปกรณ์กันแกว่งแบบปรับได้ สำหรับกระจกหนา 8-13 มม. แบบปรับได้	Zinc alloy ซิงค์อัลลอยด์	Silver coloured anodized สีเงินอโนไดซ์	940.82.246
	Centering door stop, for glass thickness 8, 10, 12.7 mm ตัวหยุดบาน สำหรับกระจกหนา 8, 10, 12.7 มม.	Zinc alloy ซิงค์อัลลอยด์	Silver coloured anodized สีเงินอโนไดซ์	940.82.075

Order reference

Sliding door application page 131

ข้อแนะนำในการสั่งซื้อ

รูปแบบการติดตั้ง..... หน้า 131

Additional set symmetric opening for SLIDO D-Line11 50L/80L/120L

อุปกรณ์เสริมประตูบานคู่เปิดพร้อมกัน
รุ่น SLIDO D-Line11 50L/80L/120L

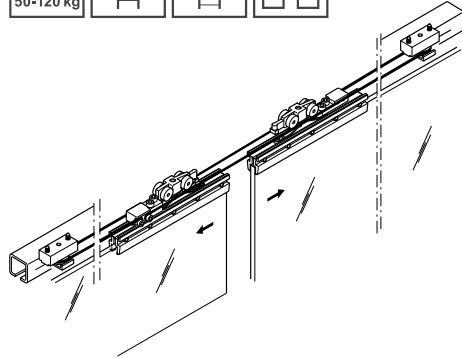
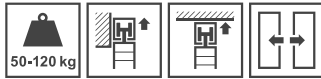

Feature

- For D-Line11 50L/80L/120L Sliding door fittings
- For symmetrical opening of 2 door leaves
- Door width: 600–1,500 mm

คุณสมบัติ

- สำหรับบานเลื่อน รุ่น D-Line11 50L/80L/120L
- เปิดประตูบานคู่พร้อมกันทั้ง 2 บาน
- ความกว้างประตู: 600-1.500 มม.

Note

The additional set must be ordered in conjunction with 2 sets (D-Line11 50L/80L/120L) and running track.
Do not use it in combination with a soft- and self-closing system.

หมายเหตุ

ชุดอุปกรณ์เสริมต้องถูกสั่งซื้อเพื่อใช้ร่วมกับอุปกรณ์หนีบกระจก 2 ชุด (รุ่น D-Line11 50L/80L/120L และรางบนไม่สามารถใช้งานร่วมกับระบบปิดแบบนุ่มนวล

Additional set อุปกรณ์เสริมจูงบาน	Cat.No. รหัสสินค้า
For 2-leaf sliding doors with soft and self closing mechanism สำหรับ 2 บาน ไม่มีระบบปิดแบบนุ่มนวล	941.02.005

Set consisting of ประกอบด้วย	For 2-leaf สำหรับ 2 ประตู	Cat.No. รหัสสินค้า
Track buffer with deflection roller ล้อสายพานพร้อมตัวหยุดบาน	2 pcs. 2 ชิ้น	940.60.090
Cable fixing block อุปกรณ์ยึดสายเคเบิล	2 pcs. 2 ชิ้น	940.60.099
Cable without plastic sheathing, 10 m สายเคเบิลหุ้มด้วยพลาสติก 10 ม.	1 pcs. 1 ชิ้น	940.44.074

Order reference

Catalogue numbers apply to 1 piece. Specify the required quantity when ordering individual components. Please order additional cable for a door width over 1,250 mm.

ข้อแนะนำในการสั่งซื้อ

รหัสสินค้าในแคตตาล็อกขายเป็นชิ้น กรุณาระบุจำนวนของสินค้าที่ต้องการสั่งซื้อ
กรุณาลงชื่อสายพานเพิ่มกรณีบานประตูกว้างเกิน 1,250 มม.

Additional set push-to-open for SLIDO D-Line11 50L/80L/120L and 50J/80J/120J

อุปกรณ์เสริมผลักเพื่อเปิดสำหรับ
รุ่น SLIDO D-Line11 50L/80L/120L และ 50J/80J/120J

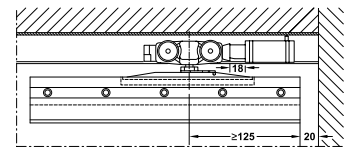
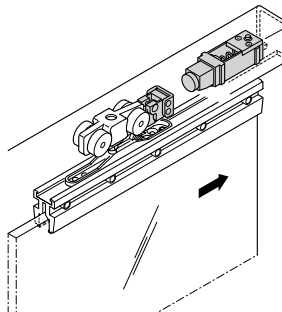
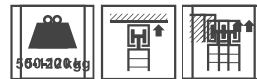

Track stopper
อุปกรณ์หยุดบานผลักเพื่อเปิด

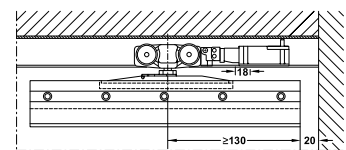

Track stopper with magnetic pull
อุปกรณ์หยุดบานผลักเพื่อเปิดแบบมีแม่เหล็ก

Feature

- For D-Line11 50L/80L/120L, 50J/80J/120J Sliding door fittings
- For sliding doors running hidden in the wall
- Replace the cushioning stopper and spring handle
- Door will move out from the wall niche by tapping and makes the handle reachable

Technical data

- Max. door weight per leaf: 50–120 kg

คุณสมบัติ

- สำหรับรุ่น D-Line11 50L/80L/120L, 50J/80J/120J
- สำหรับบานเลื่อนแบบซ่อนในผนัง
- ใช้แทนตัวหยุดบาน
- บานเลื่อนจะเลื่อนออกจากผนังโดยการกดสันบาน

ข้อมูลทางเทคนิค

- สามารถรับน้ำหนักบานประตูสูงสุด 50-120 กก. ต่อหนึ่งบานประตู

Installation

The track stopper must be slid into the track frontally and fixed with a screw. Please observe a wall distance of 20 mm to guarantee a proper damping function. Do not use it in combination with a soft- and self-closing system.

การติดตั้ง

อุปกรณ์หยุดบานติดตั้งด้านในปลายรางด้านใดด้านหนึ่ง และยึดด้วยสกรู เพื่อการทำงานของอุปกรณ์ติดตั้งบานห่างจากผนัง 20 มม. ไม่เหมาะสำหรับใช้ร่วมกับระบบปิดแบบนุ่มนวล

Additional set อุปกรณ์เสริมจูงบาน	Door weight kg น้ำหนักบานประตู กก.	Cat.No. รหัสสินค้า	
	Track stopper อุปกรณ์เสริมหยุดบาน	50	940.42.070
		80	940.42.071
		120	940.42.072
	Track stopper with magnetic pull อุปกรณ์ผลักเพื่อเปิด สำหรับหยุดบาน	50	940.42.310
		80	940.42.311
		120	940.42.312

Additional set for telescopic opening of SLIDO D-Line11 50L/80L/120L

อุปกรณ์เสริมสำหรับบานเลื่อนเปิดตามกัน สำหรับ SLIDO D-Line11 50L/80L/120L

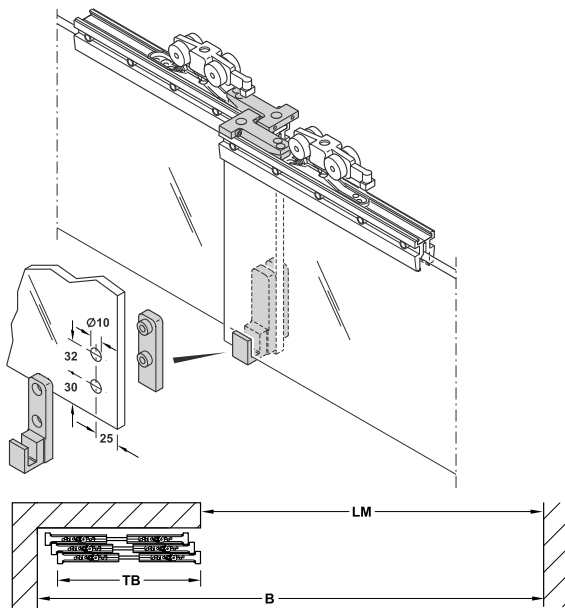

TB = door width
LM = internal width
B = over all width

2 doors: TB = (LM + 97 mm)/2
3 doors (see drawing): TB = (LM + 134 mm)/3
4 doors: TB = (LM + 171 mm)/4

TB = ความกว้างต่อบาน
LM = ความกว้างภายในระยะเปิดบาน
B = ความกว้างรวม

2 บาน: TB = (LM+97 มม.)/2
3 บาน: (ดูจากภาพวาด): TB = (LM+134 มม.)/3
4 บาน: TB = (LM+171 มม.)/4

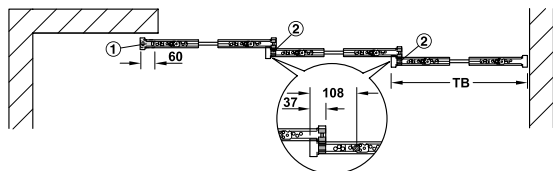

① Floor guide
กันแกว่ง

② Floor guide for stacking
กันแกว่งสำหรับจูงบาน

Feature

- For 2-leaf to 4-leaf sliding doors
- For stacking 2 to 4 door leaves

Technical data

- For glass thickness: Tempered safety glass 8 and 10 mm
- Min. door width: 700 mm

คุณสมบัติ

- อุปกรณ์ครบชุดสำหรับ 2 บานถึง 4 บาน
- สำหรับจูงบานตั้งแต่ 2 บานถึง 4 บาน

ข้อมูลทางเทคนิค

- ใช้กับบานกระจกหนาตั้งแต่ 8 และ 10 มม.
- ความกว้างบานอย่างน้อย 700 มม.

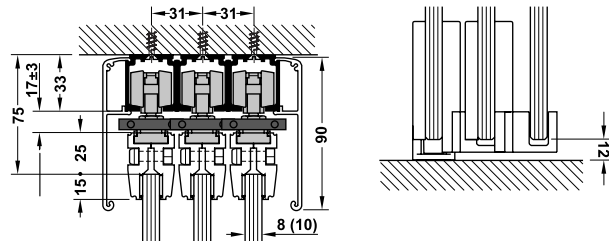

Note

The additional set can only be used in combination with the respective number of door sets (see cross reference), respective number of running tracks and panels. The use for versions with soft and self closing mechanism is only suitable to a limited extend as a smooth opening and closing action cannot be ensured.

หมายเหตุ

อุปกรณ์เสริมสามารถใช้งานร่วมกับรหัสที่อยู่ในกลุ่มรายการสินค้าที่เกี่ยวข้องของอุปกรณ์ครบชุด อุปกรณ์รางเลื่อน อุปกรณ์การเปิด ปิดแบบนุ่มนวลจะไม่สามารถใช้ได้เนื่องจากข้อจำกัดในการใช้งาน

Additional set อุปกรณ์เสริมจูงบาน		For 2-leaf สำหรับ 2 บาน	For 3-leaf สำหรับ 3 บาน	For 4-leaf สำหรับ 4 บาน	Cat. No. รหัสสินค้า
Floor guide กันแกว่ง		1 pc. 1 ชิ้น	1 pc. 1 ชิ้น	1 pc. 1 ชิ้น	940.82.246
Follower อุปกรณ์จูงบาน		4 pcs. 4 ชิ้น	6 pcs. 6 ชิ้น	8 pcs. 8 ชิ้น	940.44.410
Floor guide for stacking set, for glass thickness 8 and 10 mm กันแกว่งจูงบานสำหรับความหนากระจก 8 และ 10 มม.		1 set 1 ชุด	2 set 2 ชุด	3 set 3 ชุด	940.44.210

Tracks and accessories รางและอุปกรณ์เสริม	Area of application รองรับน้ำหนักได้	Material วัสดุ	Finish สี	Length mm ความยาว มม.	Cat. No. รหัสสินค้า
Single running track, 31 x 33 mm (W x H) รางบนขนาด 31 x 33 มม. (ก x ส)	For door weights 40–120 kg สำหรับน้ำหนัก 40-120 กก.	Aluminium อะลูมิเนียม	Silver coloured anodized สีเงินอโนไดซ์	2,000	940.43.922
				3,000	940.43.932
				4,000	940.43.942
				6,000	940.43.962
Clip panel, height 90 mm ฝาครอบรางสูง 90 มม.	For running track ①, ② and ⑤ สำหรับรางบน ①, ② และ ⑤	Aluminium อะลูมิเนียม	Silver coloured anodized สีเงินอโนไดซ์	2,000	941.25.720
				3,000	941.25.730
				4,000	941.25.740
				6,000	941.25.760

Wall pocket solution for SLIDO D-Line11 50L/80L/120L and 50J/80J/120J

อุปกรณ์รางเสริมสำหรับบานเลื่อนแบบซ่อนในผนัง รุ่น SLIDO D-Line11 50L/80L/120L และ 50J/80J/120J

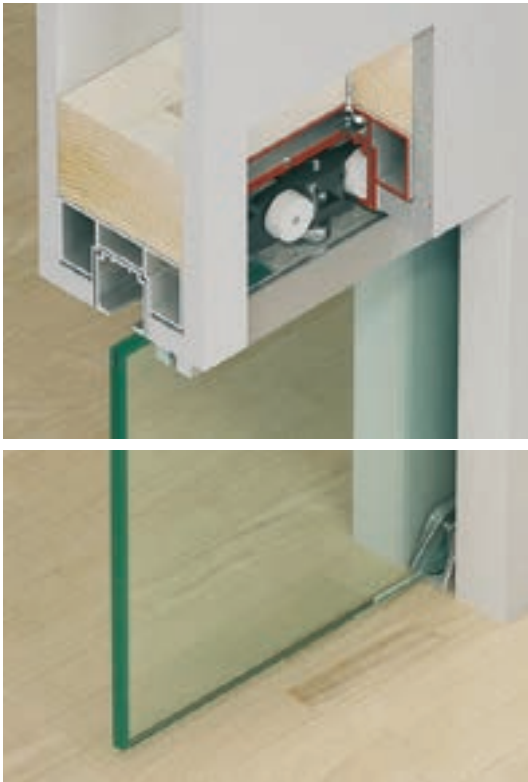

Feature

- For D-Line11 50L/80L/120L and 50J/80J/120J
- For internal wall pocket widths: 75, 100 or 125 mm
- Running track, running gear, self-closing mechanism can be removed after installation without wall opening
- Stopper position inside wall pocket can be adjusted after installation

Technical data

- Max. door weight per leaf: 50–120 kg

คุณสมบัติ

- สำหรับรุ่น D-Line11 50L/80L/120L และ 50J/80J/120J
- รางเสริมสำหรับสำหรับบานเลื่อนซ่อนในผนัง 75, 100 และ 125 มม.
- รางบน ลูกล้อ อุปกรณ์ เปิด-ปิด บานอย่างนุ่มนวล สามารถถอดออกได้โดยไม่ต้องรื้อผนัง
- อุปกรณ์หยุดบานสามารถปรับหลังจากติดตั้งเสร็จ

ข้อมูลทางเทคนิค

- สามารถรับน้ำหนักบานประตูสูงสุด 50-120 กก. ต่อหนึ่งบานประตู

Guide

การติดตั้งกันแกว่ง

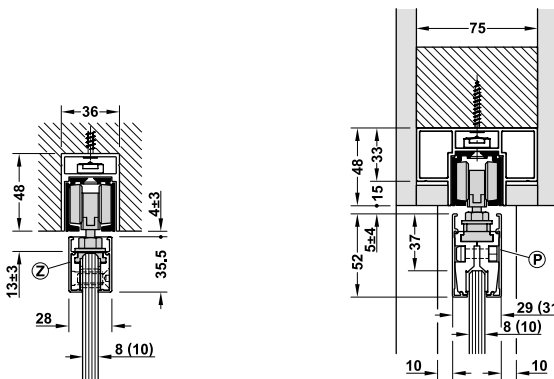
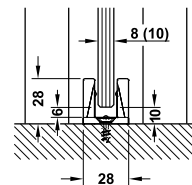

With SLIDO D-Line11 J
รุ่น SLIDO D-Line11 J

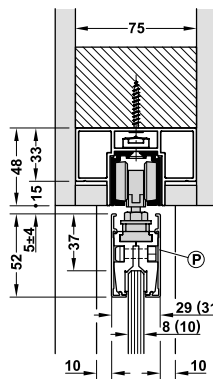

With SLIDO D-Line11 L
รุ่น SLIDO D-Line11 L

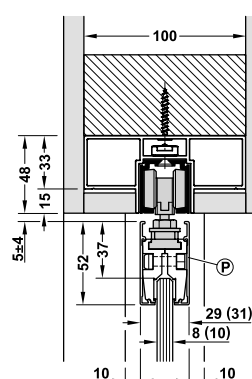

With SLIDO D-Line11 L
รุ่น With SLIDO D-Line11 L

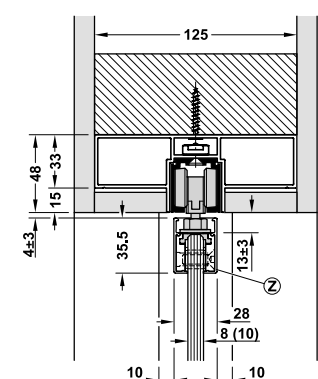

With SLIDO D-Line11 J
รุ่น With SLIDO D-Line11 J

Fitting set อุปกรณ์รางเสริม	Material วัสดุ	Finish สี	Dim. (W x L) mm ขนาด (ก x ย) มม.	Effective length mm ความยาว มม.	Cat. No. รหัสสินค้า
 <p>Track and rail set for wall pocket installation, consisting of running track and mounting rail ชุดรางเสริมประกอบด้วยรางบน รางเสริม</p>	Aluminium อะลูมิเนียม	Silver coloured anodized สีเงินอโนไดซ์	36 x 2,000	1,980	940.43.280
			36 x 2,500	2,480	940.43.281
			36 x 3,000	2,980	940.43.282
			75 x 2,000	1,980	940.43.291
			75 x 2,500	2,480	940.43.292
			75 x 3,000	2,980	940.43.293
			100 x 2,000	1,980	940.43.294
			100 x 2,500	2,480	940.43.295
			100 x 3,000	2,980	940.43.296
			125 x 2,000	1,980	940.43.297
			125 x 2,500	2,980	940.43.298
			125 x 3,000	2,980	940.43.299

Application matrix for wall pocket solution

การใช้งานสำหรับบานเลื่อน แบบซ่อนในผนัง

Internal opening mm ความกว้างช่องเปิดบาน มม.	Door protrusion into the pocket mm ระยะประตูที่เกินจากช่องหลังผนัง มม.	Total door width mm ความกว้างบาน มม.	Glass clamp thickness mm ความหนาตัวหนีบกระจก มม.	Pocket width mm ความกว้างในผนัง มม.	Gap between clip-on profile and pocket (left side and right side) mm ระยะห่างระหว่างบานกับช่องผนังข้าง	Masonry thickness (with frame, if applicable) mm ความหนาช่องผนังตามความเหมาะสม มม.
650–700	35	685–735	25–31	45–51	10	80–140
701–800		736–835				80–170
801–1,000		836–1,035				80–200
1,001–1,200		1,036–1,235				80–260
1,201–1,450		1,236–1,485				80–320

Order reference

Only in conjunction with a clear threshold floor guide. The wall pocket must be in the middle of the masonry wall and have enough space for door widths 685–1,485 mm.

ข้อแนะนำในการสั่งซื้อ

สำหรับการติดตั้งแบบไม่มีธรณี ช่องว่างตรงกลางระหว่างผนังต้องมีพื้นที่เพียงพอ สำหรับความกว้างบานประตู 685-1,485 มม.

SLIDO D-Line11 L (continuous glass clamp shoe)

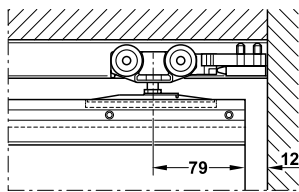

With track buffer with retaining spring
มีอุปกรณ์หยุดบานพร้อมส่วนยึดลูกกลิ้งแบบยึดหยุ่น

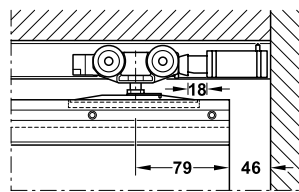

With Push-to-Open
มีอุปกรณ์หยุดบานผลักเพื่อเปิด

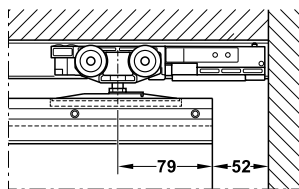

With shock absorber with retaining spring
มีอุปกรณ์หยุดบานแบบนุ่มนวลพร้อมสปริง

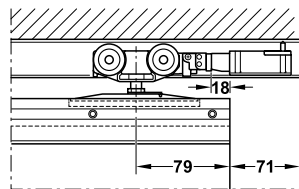

With Push-to-Open with magnetic pull
มีอุปกรณ์หยุดบานผลักเพื่อเปิดแบบแม่เหล็ก

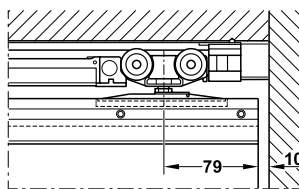

With soft and self closing mechanism
มีอุปกรณ์ปิดแบบนุ่มนวล

SLIDO D-Line11 J

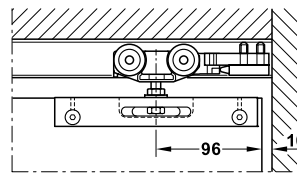

With track buffer with retaining spring
มีอุปกรณ์หยุดบานพร้อมส่วนยึดลูกกลิ้งแบบยึดหยุ่น

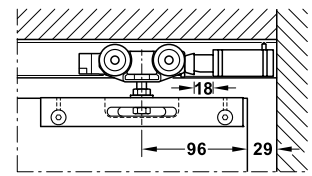

With Push-to-Open
มีอุปกรณ์หยุดบานผลักเพื่อเปิด

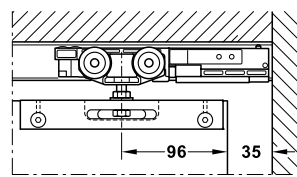

With shock absorber with retaining spring
มีอุปกรณ์หยุดบานแบบนุ่มนวลพร้อมสปริง

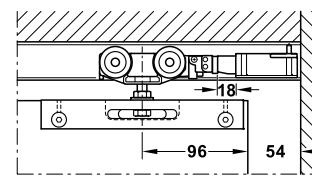

With Push-to-Open with magnetic pull
มีอุปกรณ์หยุดบานผลักเพื่อเปิดแบบแม่เหล็ก

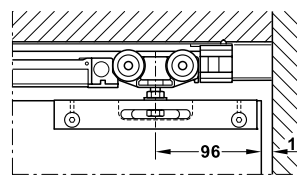

With soft and self closing mechanism
มีอุปกรณ์ปิดแบบนุ่มนวล

Note

Dimension from the door edge to the centre of the suspension or pivoting point must be adhered to ensure the swivelling of the door into the wall pocket.

หมายเหตุ

ระยะตั้งแต่ขอบบานประตูถึงจุดหมุนของลูกกลิ้ง จะต้องหมุนเข้าไปในผนัง

Installation

รูปแบบการติดตั้ง

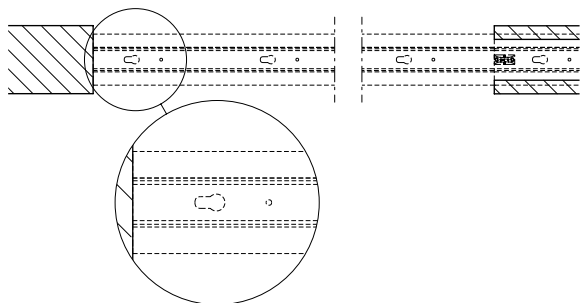

Mounting rail installation: Observe the position of the recesses
การติดตั้งรางบน: ข้อแนะนำในการติดตั้ง คือ เรียงช่องของรางให้ตรง

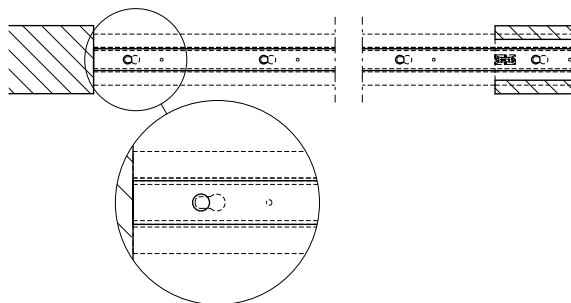

The running track is always clipped-in in direction of the locking point
and secured with screws around the opening area.
รางบนจะถูกยึดตามจุดล็อก และติดตั้งสกรูบริเวณด้านข้างของจุดล็อก

Swivelling door into the pocket (example shows D-Line11 J)

หมุนบานประตูเข้าไปด้านในผนัง (ตัวอย่างจากรุ่น D-Line11 J)

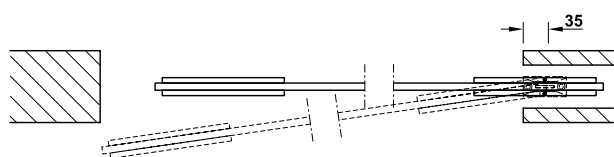

Order reference

SLIDO D-Line11 50L/80L/120L Sliding door fittings..... page 92
SLIDO D-Line11 50J/80J/120J Sliding door fittings..... page 108

ข้อแนะนำในการสั่งซื้อ

ชุดอุปกรณ์บานเลื่อนรุ่น SLIDO D-Line11 50L/80L/120L..... หน้า 92
ชุดอุปกรณ์บานเลื่อนรุ่น SLIDO D-Line11 50J/80J/120J..... หน้า 108



SLIDING FITTINGS FOR GLASS DOORS

SLIDO D-LINE11 50J/80J/120J

SLIDO D-Line11 160L Sliding door fittings

อุปกรณ์บานเลื่อน รุ่น SLIDO D-Line11 160L

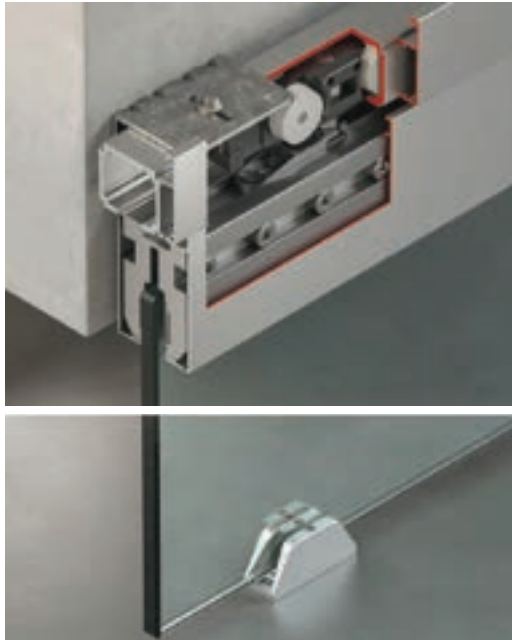

Feature

- For 1- and 2-leaf glass sliding doors
- Suitable for tempered safety glass
- Door height adjustable: ± 4 mm, suspension with flange clip

Technical data

- For glass thickness: 8, 10, 12 or 12.7 mm
- Max. door weight per leaf: 160 kg
- Min. door width: 700 mm

คุณสมบัติ

- สำหรับบานเลื่อนเดี่ยวและบานเลื่อนคู่
- เหมาะสำหรับกระจกเทมเปอร์นิรภัย
- สามารถปรับความสูงบานได้ ± 4 มม., เพลาแขวนบานแบบคลิป

ข้อมูลทางเทคนิค

- สำหรับกระจกหนา: 8, 10, 12 หรือ 12.7 มม.
- สามารถรับน้ำหนักบานสูงสุด: 160 กก. ต่อหนึ่งบานประตู
- ความกว้างบานอย่างน้อย 700 มม.

Ceiling installation and wall mounting

วิธีการติดตั้งเพดานและผนัง

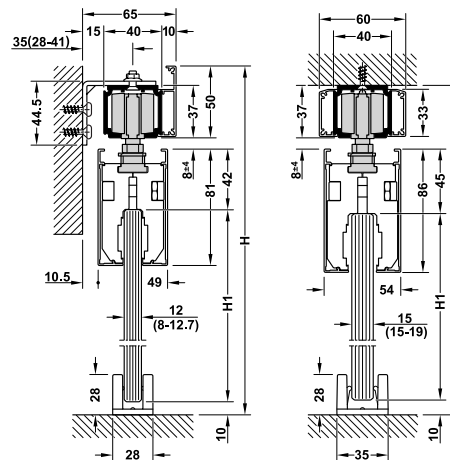

Glass thickness 8-12.7 mm
H = Total door height
H1 = Door leaf height
สำหรับกระจกหนา 8-12.7 มม.
H = ความสูงรวม
H1 = ความสูงบานประตู

Glass preparation

ขนาดเตรียมบานกระจก

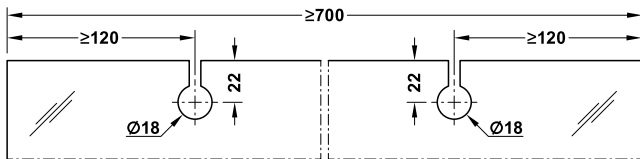

Flange clip

เพลาแขวนบานแบบคลิป

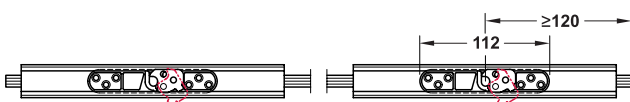

Left flange clip
เพลาด้านซ้าย

Right flange clip
เพลาด้านขวา

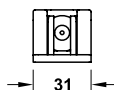
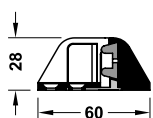



Door stop for centring doors and use as bottom door stopper for sliding door for opening and closing.

อุปกรณ์กันแกว่งสำหรับหยุดบานประตูสามารถใช้กับด้านเปิดหรือปิดบาน

Section trolley hanger and guide

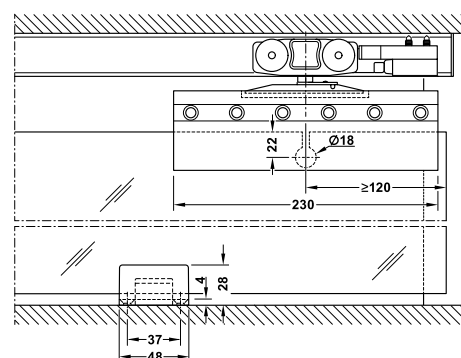
รูปแบบการติดตั้งชุดลูกล้อและกันแกว่ง



Sliding door fitting set, without running track อุปกรณ์บานเลื่อนครบชุด (ไม่รวมรางบน)	Glass thickness mm สำหรับกระจกหนา มม.	Cat.No. รหัสสินค้า
 Without soft- and self-closing mechanism ไม่มีระบบการปิดแบบนุ่มนวล	8, 10, 12, 12.7	941.62.030

Packing: 1 set
ขนาดบรรจุ: 1 ชุด

Tracks and accessories รางและอุปกรณ์เสริม	Material วัสดุ	Finish สี	For glass thickness mm สำหรับกระจกหนา มม.	Length mm ความยาว มม.	Cat. No. รหัสสินค้า	
Wall mounting and ceiling installation การติดตั้งผนังและฝ้าเพดาน						
	Running track, pre-drilled, 40.5 x 36.5 mm (W x H) รางบน 40.5 x 36.5 มม. (ก x ส) พร้อมรูนำร่อง	Aluminium อะลูมิเนียม	Silver coloured anodized สีเงินอโนไดซ์	–	2,000	941.62.721
					3,000	941.62.731
					4,000	941.62.741
					6,000	941.62.761
	Clip panel for glass clamp shoe ฝาครอบตัวหนีบกระจก	Aluminium อะลูมิเนียม	Silver coloured anodized สีเงินอโนไดซ์	8, 10, 12, 12.7	1,500	941.62.407
					2,000	941.62.408
	End cap set for glass clamp shoe ฝาครอบตัวหนีบกระจก	Aluminium อะลูมิเนียม	Silver coloured anodized สีเงินอโนไดซ์	8, 10, 12, 12.7	–	941.62.413
Wall mounting การติดตั้งที่ผนัง						
	Clip panel, height 50 mm ฝาครอบสูง 50 มม.	Aluminium อะลูมิเนียม	Silver coloured anodized สีเงินอโนไดซ์	–	2,000	941.62.404
					3,000	941.62.405
					6,000	941.62.406
	End cap set ฝาครอบราง	Aluminium อะลูมิเนียม	Silver coloured anodized สีเงินอโนไดซ์	–	–	941.62.412
	Mounting bracket (install every 400 mm) เหล็กฉาก (ติดตั้งทุกระยะ 400 มม.)	Steel เหล็ก	Galvanized สีกัลวาไนซ์	–	–	941.62.416
Ceiling installation การติดตั้งที่เพดาน						
	Clip panel, height 33 mm ฝาครอบสูง 33 มม.	Aluminium อะลูมิเนียม	Silver coloured anodized สีเงินอโนไดซ์	–	2,000	941.25.620
					3,000	941.25.630
					6,000	941.25.660
	End cap set ฝาครอบ	Aluminium อะลูมิเนียม	Silver coloured anodized สีเงินอโนไดซ์	–	–	941.62.411
Accessories อุปกรณ์เสริม						
	Floor guide กันแกว่งบาน	Zinc alloy ซิงค์อัลลอยด์	Silver coloured anodized สีเงินอโนไดซ์	8, 10, 12, 12.7	–	940.82.246
	Centering door stop กันแกว่งปลายบาน	Zinc alloy ซิงค์อัลลอยด์	Silver coloured anodized สีเงินอโนไดซ์	8, 10, 12, 12.7	–	940.82.075
	Spanner อุปกรณ์ปรับบาน	Steel เหล็ก	Galvanized สีกัลวาไนซ์	–	–	940.43.032

Order reference

Please order tracks, panels and accessories separatel, order 2 sets for 2-leaf sliding doors.

ข้อแนะนำในการสั่งซื้อ

กรุณาลังซื้อ ราง ฝาครอบราง และอุปกรณ์เสริม แยกต่างหาก กรุณาลังซื้อสินค้าจำนวน 2 ชุด สำหรับบานเลื่อนคู่

SLIDO D-Line11 240L Sliding door fittings

อุปกรณ์บานเลื่อน รุ่น SLIDO D-Line11 240L

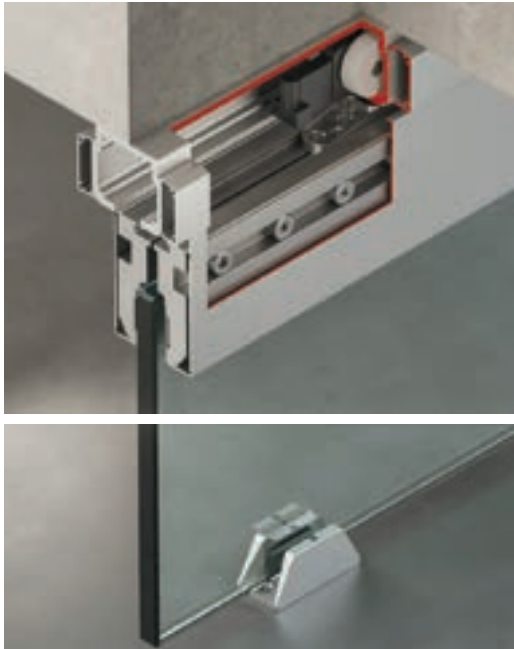
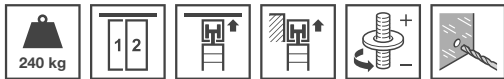

Feature

- For 1- and 2-leaf glass sliding doors
- Suitable for tempered safety glass
- Door height adjustable ± 4 mm, suspension with flange clip

Technical data

- For glass thicknesses: 8, 10, 12 or 12.7 mm
- Max. door weight per leaf: 240 kg
- Min. door width: 900 mm

คุณสมบัติ

- สำหรับบานเลื่อนเดี่ยวและบานเลื่อนคู่
- เหมาะสำหรับกระจกเทมเปอร์นิรภัย
- สามารถปรับความสูงบานได้ ± 4 มม. เฟลทแขวนบานแบบคลิป

ข้อมูลทางเทคนิค

- สำหรับกระจกหนา 8, 10, 12 หรือ 12.7 มม.
- สามารถรับน้ำหนักบานสูงสุด 240 กก. ต่อหนึ่งบานประตู
- ความกว้างบานอย่างน้อย 900 มม.

Ceiling installation and wall mounting

วิธีการติดตั้งที่ฝ้า เพดาน และผนัง

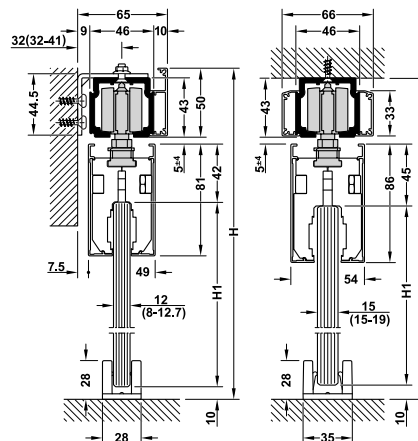

Glass thickness 8–12.7 mm
H = Total door height
H1 = Door leaf height
สำหรับกระจกหนา 8-12.7 มม.
H = ความสูงรวม
H1 = ความสูงบานประตู

Glass preparation details

ขนาดเตรียมบานกระจก

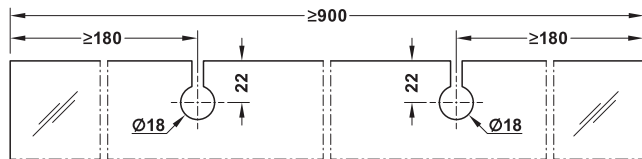

Flange clip

เฟลทแขวนบานแบบคลิป

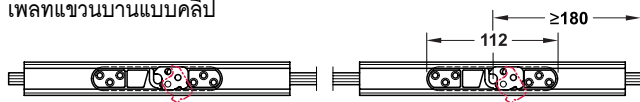

Left flange clip
เฟลทด้านซ้าย

Right flange clip
เฟลทด้านขวา

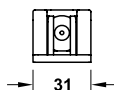
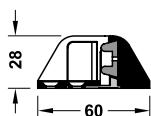

Door stop for centring doors and use as bottom door stopper for sliding door for opening and closing.

อุปกรณ์กันแกว่งสำหรับหยุดบานประตูสามารถใช้กับด้านเปิดหรือปิดบาน

Section trolley hanger and guide

รูปแบบการติดตั้งชุดลูกเลื่อนและกันแกว่ง

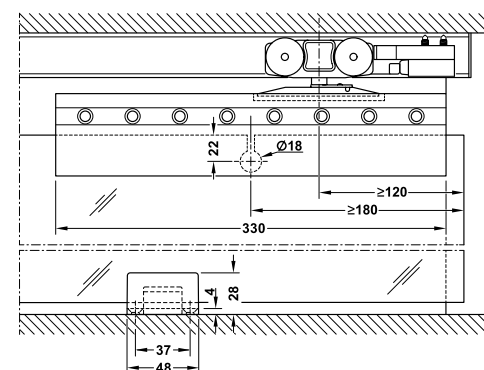

Sliding door fitting set, without running track อุปกรณ์บานเลื่อนครบชุด (ไม่รวมรางบน)		Cat.No. รหัสสินค้า
	Without soft-closing mechanism ไม่มีระบบการปิดแบบนุ่มนวล	941.62.032

Packing: 1 set
ขนาดบรรจุ: 1 ชุด

Tracks and accessories รางและอุปกรณ์เสริม	Material วัสดุ	Finish สี	For glass thickness mm สำหรับกระจกหนา มม.	Length mm ความยาว มม.	Cat. No. รหัสสินค้า	
Wall mounting and ceiling installation การติดตั้งผนังและฝ้าเพดาน						
	Running track, pre-drilled, 46 x 43 mm (W x H) รางบน 46 x 43 มม. (ก x ส) พร้อมรูนำร่อง	Aluminium อะลูมิเนียม	Silver coloured anodized สีเงินอโนไดซ์	–	3,000	941.62.603
					4,000	941.62.604
					6,000	941.62.606
	Clip panel for glass clamp shoe ฝาครอบตัวหนีบกระจก	Aluminium อะลูมิเนียม	Silver coloured anodized สีเงินอโนไดซ์	8, 10, 12, 12.7	1,500	941.62.407
					2,000	941.62.408
	End cap set for glass clamp shoe ฝาครอบตัวหนีบกระจก	Aluminium อะลูมิเนียม	Silver coloured anodized สีเงินอโนไดซ์	8, 10, 12, 12.7	–	941.62.413
Wall mounting การติดตั้งที่ผนัง						
	Clip panel, height 50 mm ฝาครอบสูง 50 มม.	Aluminium อะลูมิเนียม	Silver coloured anodized สีเงินอโนไดซ์	–	3,000	941.62.405
					6,000	941.62.406
	End cap set ฝาครอบราง	Aluminium อะลูมิเนียม	Silver coloured anodized สีเงินอโนไดซ์	–	–	941.62.412
	Mounting bracket (install every 400 mm) เหล็กฉาก (ติดตั้งทุกระยะ 400 มม.)	Steel เหล็ก	Galvanized สีกัลวาไนซ์	–	–	941.62.416
Ceiling installation การติดตั้งเพดาน						
	Clip panel, height 33 mm ฝาครอบสูง 33 มม.	Aluminium อะลูมิเนียม	Silver coloured anodized สีเงินอโนไดซ์	–	3,000	941.25.630
					6,000	941.25.660
	End cap set ฝาครอบ	Aluminium อะลูมิเนียม	Silver coloured anodized สีเงินอโนไดซ์	–	–	941.62.415
Accessories อุปกรณ์เสริม						
	Clear threshold floor guide กันแกว่งบานแบบไม่มีธรณีประตู	Zinc alloy ซิงค์อัลลอยด์	Silver coloured anodized สีเงินอโนไดซ์	8, 10, 12, 12.7	–	940.82.246
	Centering door stop กันแกว่งปลายบาน	Zinc alloy ซิงค์อัลลอยด์	Silver coloured anodized สีเงินอโนไดซ์	8, 10, 12, 12.7	–	940.82.075
	Spanner อุปกรณ์ปรับบาน	Steel เหล็ก	Galvanized สีกัลวาไนซ์	–	–	940.43.032

Order reference

Please order tracks, panels and accessories separatel, order 2 sets for 2-leaf sliding doors.

ข้อแนะนำในการสั่งซื้อ

กรุณาลังซื้อ ราง ฝาครอบราง และอุปกรณ์เสริม แยกต่างหาก กรุณาลังซื้อสินค้าจำนวน 2 ชุด สำหรับบานเลื่อนคู่

SLIDO D-Line11 50J/80J/120J Sliding door fittings

อุปกรณ์บานเลื่อน รุ่น SLIDO D-Line11 50J/80J/120J



Feature

- For 1- and 2-leaf glass sliding doors
- Suitable for tempered safety glass
- Door height adjustable: ± 3 mm
- Suspension with positive-fit clamp connection

Technical data

- Max. door weight per leaf: 50–120 kg
- For door thickness: 8 or 10 mm
- Closing speed:
With soft and self-closing mechanism up to 0.5 m/s,
with shock absorber up to 0.4 m/s

คุณสมบัติ

- สำหรับบานเลื่อนเดี่ยวและบานเลื่อนคู่
- เหมาะสำหรับกระจกนิรภัยหนา
- สามารถปรับความสูงบานประตูได้ ± 3 มม.
- เฟลทแขวนบานแบบข้อต่อหนีบกระจก

ข้อมูลทางเทคนิค

- สามารถรับน้ำหนักบานประตูสูงสุด 50-120 กก. ต่อหนึ่งบานประตู
- สำหรับความหนาบาน 8 หรือ 10 มม.
- ความเร็วการปิดของอุปกรณ์:
ปิดแบบนุ่มนวลทดสอบได้สูงถึง 0.5 เมตร/วินาที
ตัวหยุดบานทดสอบได้สูงถึง 0.4 เมตร/วินาที

Sliding door fitting set, without running track อุปกรณ์บานเลื่อนครบชุด (ไม่รวมรางบน)		Min. door width mm ความกว้างบานอย่างน้อย มม.	50 kg 50 กก.	80 kg 80 กก.	120 kg 120 กก.
Running gear with axle bearing ลูกล้อเพลาลูกปืน					
	Without soft- and self-closing mechanism ไม่มีระบบปิดแบบนุ่มนวล	510	940.42.083	940.83.042	941.25.022
	With soft- and self-closing mechanism on one side พร้อมระบบปิดแบบนุ่มนวล 1 ด้าน	539 (50J/80J) 601 (120J)	940.42.084	940.83.043	941.25.023
Running gear with ball bearing mounted roller ลูกล้อตลับลูกปืน					
	With soft- and self-closing mechanism on one side with shock absorber มีระบบการปิดแบบนุ่มนวล 1 ด้าน และตัวหยุดบานแบบนุ่มนวล	558 (50J/80J) 620 (120J)	940.42.085	940.83.044	941.25.024
	With soft- and self-closing mechanism on both side พร้อมระบบปิดแบบนุ่มนวล 2 ด้าน	814 (50J/80J) 938 (120J)	940.42.086	940.83.045	941.25.025

Packing: 1 set
ขนาดบรรจุ: 1 ชุด

Order reference

Please order tracks, panels and accessories separatel, order 2 sets for 2-leaf sliding doors.

ข้อแนะนำในการสั่งซื้อ

กรุณาสั่งซื้อ ราง ฝาครอบราง และอุปกรณ์เสริม แยกต่างหาก กรุณาสั่งซื้อสินค้าจำนวน 2 ชุด สำหรับบานเลื่อนคู่

Section guide and trolley hanger

รูปแบบการติดตั้งชุดลูกกลิ้งและกันแกว่ง

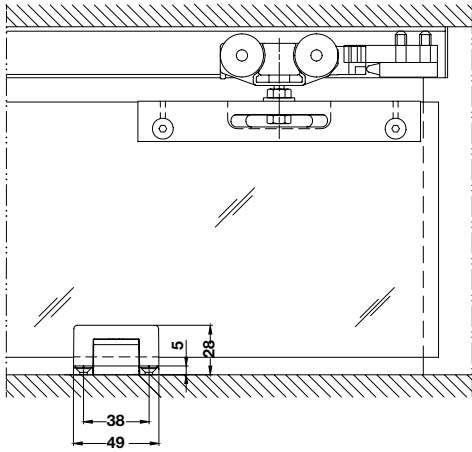

Routing dimension

ระยะเจาะบาน

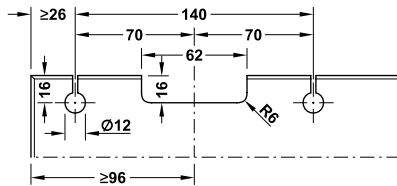

Ceiling installation and wall mounting

วิธีการติดตั้งที่ฝ้า เพดาน และผนัง

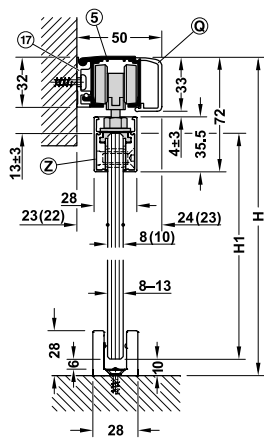

Calculation of glass height:

$$H1 = H - 10 - 32 - 13$$

วิธีการคำนวณความสูงกระจก:

$$H1 = H - 10 - 32 - 13$$

Soft-closing versions overview

ภาพรวมของระบบปิดแบบนุ่มนวล

Running gear with axle bearing

ลูกล้อเพลาลูกปืน

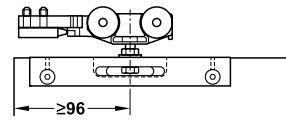

Without soft and self-closing mechanism
ไม่มีระบบการปิดแบบนุ่มนวล

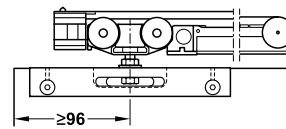

With soft and self-closing mechanism on one side
มีระบบการปิดแบบนุ่มนวล 1 ด้าน

Running gear with ball bearing mounted roller

ลูกล้อตลับลูกปืน

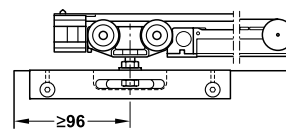

With soft and self-closing mechanism on one side and shock absorber

มีระบบการปิดแบบนุ่มนวล 1 ด้าน และ ตัวหยุดบานแบบนุ่มนวล

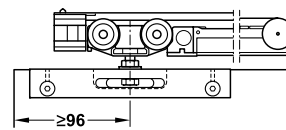

With soft and self-closing mechanism on both side

มีระบบการปิดแบบนุ่มนวล 2 ด้าน

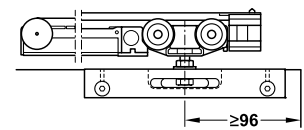
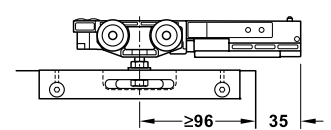
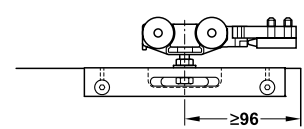
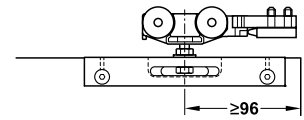

Set consisting of ประกอบด้วย		For 1-leaf สำหรับบานเดี่ยว
Without soft and self closing mechanism ไม่มีระบบปิดแบบนุ่มนวล		
	Running gear ลูกล้อ	2 pcs. 2 ชิ้น
	Clear threshold floor guide อุปกรณ์กันแกว่งแบบปรับได้	1 pc. 1 ชิ้น
	Track buffers with retaining spring ตัวหยุดบานพร้อมส่วนยึดลูกล้อแบบยึดหยุ่น	2 pcs. 2 ชิ้น
With soft- and self-closing mechanism on one side พร้อมระบบปิดแบบนุ่มนวล 1 ด้าน		
	Running gear ลูกล้อ	1 pc. 1 ชิ้น
	Running gear with soft and self closing mechanism ลูกล้อพร้อมระบบปิดแบบนุ่มนวล	1 pc. 1 ชิ้น
	Clear threshold floor guide อุปกรณ์กันแกว่งแบบปรับได้	1 pc. 1 ชิ้น
	Track buffers with retaining spring ตัวหยุดบานพร้อมส่วนยึดลูกล้อแบบยึดหยุ่น	1 pc. 1 ชิ้น
	Release device with stopper for soft and self closing อุปกรณ์ปลดบานพร้อมตัวหยุด ใช้กับระบบปิดแบบนุ่มนวล	1 pc. 1 ชิ้น
With soft- and self-closing mechanism on one side and shock absorber พร้อมระบบปิดแบบนุ่มนวล 1 ด้าน และตัวหยุดบานแบบนุ่มนวล		
	Running gear ลูกล้อ	1 pc. 1 ชิ้น
	Running gear with soft and self closing mechanism ลูกล้อพร้อมระบบปิดแบบนุ่มนวล	1 pc. 1 ชิ้น
	Clear threshold floor guide อุปกรณ์กันแกว่งแบบปรับได้	1 pc. 1 ชิ้น
	Shock absorber with retaining spring ตัวหยุดบานแบบนุ่มนวลพร้อมสปริง	1 pc. 1 ชิ้น
	Release device with stopper for soft and self closing อุปกรณ์ปลดบานพร้อมตัวหยุด ใช้กับระบบปิดแบบนุ่มนวล	1 pc. 1 ชิ้น
With soft- and self-closing mechanism on both side พร้อมระบบปิดแบบนุ่มนวล 2 ด้าน		
	Running gear with soft- and self-closing mechanism ลูกล้อพร้อมระบบปิดแบบนุ่มนวล	2 pcs. 2 ชิ้น
	Clear threshold floor guide อุปกรณ์กันแกว่งแบบปรับได้	1 pc. 1 ชิ้น
	Release device with stopper for soft and self closing อุปกรณ์ปลดบานพร้อมตัวหยุด ใช้กับระบบปิดแบบนุ่มนวล	2 pcs. 2 ชิ้น

Additional accessories อุปกรณ์เสริม		Loading capacity kg รับน้ำหนัก กก.	Cat. No. รหัสสินค้า
	Soft- and self-closing mechanism, with release device with stopper, for clamping onto running gear	50	940.42.304
	ระบบการปิดแบบนุ่มนวล, อุปกรณ์ปลดบานพร้อมตัวหยุด สำหรับติดตั้งกับลูกล้อ	80	940.83.300
		120	941.02.300
	Shock absorber with retaining spring, for clamping onto running	50	940.42.305
	ตัวหยุดบานแบบนุ่มนวลพร้อมสปริง สำหรับติดตั้งกับลูกล้อ	80	940.83.301
		120	941.02.301





Order reference

Catalogue numbers refer to 1 piece. Please indicate the quantities when ordering individual parts and order 2 sets for 2-leaf sliding doors.

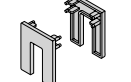
ข้อแนะนำในการสั่งซื้อ

สินค้าที่ระบุในแคตตาล็อกขายเป็นชิ้น กรุณาระบุจำนวนของสินค้าที่ต้องการสั่ง สำหรับบานเลื่อนคู่ กรุณาสั่งซื้อสินค้าจำนวน 2 ชุด

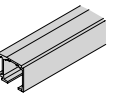
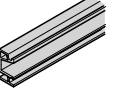
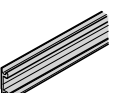
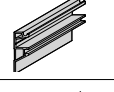
Glass clamp shoe set ชุดตัวหนีบกระจก		Material วัสดุ	Finish สี	For 1-leaf สำหรับ 1 บาน	Length mm ความยาว มม.	Cat. No. รหัสสินค้า
	For glass thickness 8–8.7 mm, ตัวหนีบกระจกสำหรับกระจกหนา 8–8.7 มม.	Aluminium อะลูมิเนียม	Silver coloured anodized สีเงินอนไดซ์	1 set 1 ชุด	170	940.43.071
	For glass thickness: 10–10.7 mm, ตัวหนีบกระจกสำหรับกระจกหนา 10–10.7 มม.					940.43.072
	Clip panel set, height 26 mm ชุดฝาครอบตัวหนีบกระจก ความสูง 26 มม.	① Aluminium อะลูมิเนียม	Silver coloured anodized สีเงินอนไดซ์	1 set 1 ชุด	170	940.43.073
	Clip panel set, height 35.5 mm ชุดฝาครอบตัวหนีบกระจก ความสูง 35.5 มม.	② Aluminium อะลูมิเนียม	Silver coloured anodized สีเงินอนไดซ์	1 set 1 ชุด	1.000	940.43.078
					1.500	940.43.079
	End cap set, height 35.5 mm ฝาครอบข้าง ความสูง 35.5 มม.	Plastic พลาสติก	Silver coloured สีเงิน	1 set 1 ชุด	–	940.43.077

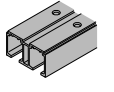
Running tracks รางบน		Material วัสดุ	Finish สี	Length mm ความยาว มม.	Cat. No. รหัสสินค้า
Wall mounting and ceiling installation การติดตั้งที่ผนังและเพดาน					
	Single running track, pre-drilled, 31 x 33 mm (W x H) รางบน 31 x 33 มม. (ก x ส) พร้อมรูนำร่อง	① Aluminium อะลูมิเนียม	Silver coloured anodized สีเงินอนไดซ์	2,000	940.43.922
				3,000	940.43.932
				4,000	940.43.942
				6,000	940.43.962
Wall mounting installation การติดตั้งที่ผนัง					
	Single running track, pre-drilled, 47.5 x 47 mm. (WxH) รางบน 47.5 x 47 มม. (ก x ส) พร้อมรูนำร่อง	② Aluminium อะลูมิเนียม	Silver coloured anodized สีเงินอนไดซ์	2,000	940.43.920
				3,000	940.43.930
				4,000	940.43.940
				6,000	940.43.960
	Single running track mounting with mounting rail ⑩,⑪,⑫,⑬; 32 mm (H) รางบนติดตั้งที่ยึดผนัง ⑩,⑪,⑫,⑬ ความสูง 32 มม.	⑤ Aluminium อะลูมิเนียม	Silver coloured anodized สีเงินอนไดซ์	2,000	941.25.602
				3,000	941.25.603
				4,000	941.25.604
				6,000	941.25.606
	Mounting rail, pre-drilled, width 19 mm รางยึดผนังกว้าง 19 มม. พร้อมรูนำร่อง	⑯ Aluminium อะลูมิเนียม	Silver coloured anodized สีเงินอนไดซ์	2,000	941.25.821
				3,000	941.25.831
				4,000	941.25.841
	Mounting rail, pre-drilled, width 8 mm รางยึดผนังกว้าง 8 มม. พร้อมรูนำร่อง	⑰ Aluminium อะลูมิเนียม	Silver coloured anodized สีเงินอนไดซ์	2,000	941.25.820
				3,000	941.25.830
				4,000	941.25.840
	High mounting rail, pre-drilled, width 19 mm รางยึดผนังกว้าง 19 มม. พร้อมรูนำร่อง	⑱ Aluminium อะลูมิเนียม	Silver coloured anodized สีเงินอนไดซ์	2,000	941.25.823
				3,000	941.25.833
				3,000	941.25.832
	High mounting rail, pre-drilled, width 8 mm รางยึดผนังกว้าง 8 มม. พร้อมรูนำร่อง	⑲ Aluminium อะลูมิเนียม	Silver coloured anodized สีเงินอนไดซ์	2,000	941.25.822
				3,000	941.25.832
				3,000	941.25.832
Ceiling installation การติดตั้งที่เพดาน					
	Double running track, pre-drilled, 70 x 33 mm (W x H) รางคู่ 70 x 33 มม. (ก x ส) พร้อมรูนำร่อง	③ Aluminium อะลูมิเนียม	Silver coloured anodized สีเงินอนไดซ์	2,000	941.02.920
				3,000	941.02.930
				6,000	941.02.960

Order reference

Please order threaded end insert for running track ⑤ and mounting rail ⑯, ⑰, ⑱ separately.

ข้อแนะนำในการสั่งซื้อ

กรุณาสั่งซื้อแกนต่อรางสำหรับติดตั้งราง ⑤ รางยึดผนัง ⑯, ⑰, ⑱ แยกต่างหาก

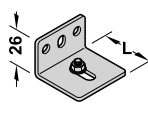
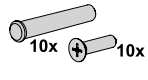
Mounting brackets and accessories เหล็กฉากและอุปกรณ์เสริม		Area of application การใช้งาน	Material วัสดุ	Finish สี	Wall distance track centre mm ระยะห่างผนัง	Length mm ความยาวราง มม.	Cat. No. รหัสสินค้า
	Mounting bracket เหล็กฉาก	⑩ For running track ① สำหรับรางบน ①	Steel เหล็ก	Galvanized สีกัลวาไนซ์	16–25	36	940.42.061
					18–33	44	940.62.061
					33–55	64	940.42.063
	Threaded end insert for running track (1 set) แกนสำหรับต่อราง (1 ชุด)	For running track ⑤ and mounting rail ⑬, ⑭, ⑮, ⑯ สำหรับรางบน ⑤ และ รางยึดผนัง ⑬, ⑭, ⑮, ⑯	Steel เหล็ก	Galvanized สีกัลวาไนซ์	–	–	941.25.090

Cover plates and accessories ฝาครอบและอุปกรณ์เพิ่มเติม		Material วัสดุ	Finish สี	Length mm ความยาว มม.	Cat. No. รหัสสินค้า	
	Ⓕ Clip cover plate for running track ①, ②, ③, ⑤ height 56 mm ฝาปิดแบบคลิปลง สำหรับรางบน ①, ②, ③, ⑤ ความสูง 56 มม.	Aluminium อะลูมิเนียม	Silver coloured anodized สีเงินอโนไดซ์	2,000	940.43.123	
				3,000	940.43.133	
				4,000	940.43.143	
				6,000	940.43.163	
	Ⓖ Clip cover plate for running track ①, ②, ③, ⑤ height 68 mm ฝาปิดแบบคลิปลง สำหรับรางบน ①, ②, ③, ⑤ ความสูง 68 มม.	Aluminium อะลูมิเนียม	Silver coloured anodized สีเงินอโนไดซ์	2,000	940.43.120	
				3,000	940.43.130	
				4,000	940.43.140	
				6,000	940.43.160	
	Ⓖ Clip cover plate for running track ①, ②, ③, ⑤ height 33 mm ฝาปิดแบบคลิปลง สำหรับรางบน ①, ②, ③, ⑤ ความสูง 33 มม.	Aluminium อะลูมิเนียม	Silver coloured anodized สีเงินอโนไดซ์	2,000	941.25.620	
				3,000	941.25.630	
				4,000	941.25.640	
				6,000	941.25.660	
	Ⓖ Clip panel for running track ①, ②, ③, for integration in suspended ceilings ฝาปิดแบบคลิปลง สำหรับรางบน ①, ②, ③, พร้อมแผ่นยึดด้านล่าง	Aluminium อะลูมิเนียม	Silver coloured anodized สีเงินอโนไดซ์	2,000	940.43.620	
				3,000	940.43.630	
				4,000	940.43.640	
				6,000	940.43.660	
	– End cap set for panel Ⓖ, for running track ① ฝาครอบข้าง ครอบราง Ⓖ, สำหรับรางบน ①	Plastic พลาสติก	Silver coloured สีเงิน	44	940.43.031	
				– End cap set for panel Ⓖ, for running track ② ฝาครอบข้าง ครอบราง Ⓖ, สำหรับรางบน ②	59	940.43.020
					– End cap set for panel Ⓖ, for running track ⑤, with mounting rail ⑭, ⑮ ฝาครอบข้าง ครอบราง Ⓖ, สำหรับรางบน ⑤ รางบนติดรางยึดผนัง ⑭, ⑮	52
				– End cap set for panel Ⓖ, for running track ⑤, with mounting rail ⑬, ⑭ ฝาครอบข้าง ครอบราง Ⓖ, สำหรับรางบน ⑤ รางบนติดรางยึดผนัง ⑬, ⑭		63
	– End cap set for panel Ⓕ, for running track ⑤, with mounting rail ⑭, ⑮ ฝาครอบข้าง ครอบราง Ⓕ, สำหรับรางบน ⑤ รางบนติดรางยึดผนัง ⑭, ⑮	Plastic พลาสติก	Silver coloured สีเงิน	54	940.43.028	
				– End cap set for panel Ⓕ, for running track ⑤, with mounting rail ⑬, ⑭ ฝาครอบข้าง ครอบราง Ⓕ, สำหรับรางบน ⑤ รางบนติดรางยึดผนัง ⑬, ⑭	64	941.25.037
	– End cap set for panel Ⓕ, for running track ①, ⑤ with mounting rail ⑭ ฝาครอบข้าง ครอบราง Ⓕ, สำหรับรางบน ①, ⑤ รางบนติดรางยึดผนัง ⑭	Plastic พลาสติก	Silver coloured สีเงิน	50	941.25.040	
	– End cap set for 2 x panel Ⓖ, for running track ① ฝาครอบข้าง ครอบราง Ⓖ, สำหรับรางบน ①	Plastic พลาสติก	Silver coloured สีเงิน	51	941.25.042	

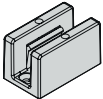
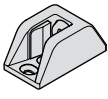
Guides อุปกรณ์กันแกว่ง		Material วัสดุ	Finish สี	Cat. No. รหัสสินค้า
	Clear threshold floor guide, for glass thickness 8-13 mm, adjustable อุปกรณ์กันแกว่งแบบปรับได้ สำหรับกระจกหนา 8-13 มม. แบบปรับได้	Zinc alloy ซิงค์อัลลอยด์	Silver coloured anodized สีเงินไนต์ซ์	940.82.246
	Centering door stop, for glass thicknesses 8, 10, 12.7 mm ตัวหยุดบาน สำหรับกระจกหนา 8, 10, 12.7 มม.	Zinc alloy ซิงค์อัลลอยด์	Silver coloured anodized สีเงินไนต์ซ์	940.82.075



SLIDO D-Line11 80R Sliding door fittings

อุปกรณ์บานเลื่อน รุ่น SLIDO D-Line11 80R



Features

- For 1-leaf glass sliding door
- Self closing
- Suitable for tempered safety glass
- Suspension fitting with flange clip, clamp connection (installation without tools and glass drilling)

Technical data

- Max. door weight per leaf: 80 kg
- Min. door width: 650 mm
- Max. door width: 1,200 mm

คุณสมบัติ

- สำหรับบานเลื่อนเดี่ยว
- สามารถปิดอัตโนมัติ
- เหมาะสำหรับกระจกเทมเปอร์
- เฟลทแขวนบานแบบคลิป์ (ไม่ต้องใช้เครื่องมือและการเจาะกระจก)

ข้อมูลทางเทคนิค

- สามารถรับน้ำหนักบานได้มากที่สุด: 80 กก. ต่อหนึ่งบานประตู
- ความกว้างบานอย่างน้อย: 650 มม.
- ความกว้างบานสูงสุด: 1,200 มม.

Section guide and trolley hanger

รูปแบบการติดตั้งชุดล้อและกันแกว่ง

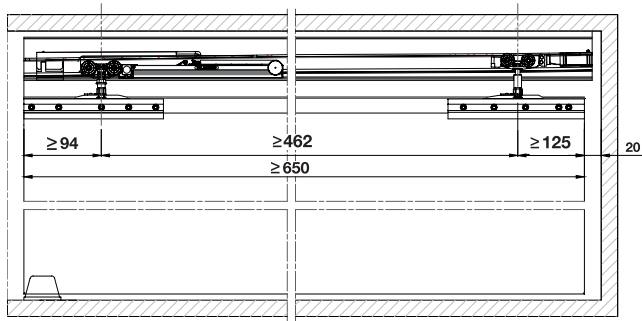

Ceiling installation and wall mounting

วิธีการติดตั้งที่ผนังและติดตั้งบนเพดาน

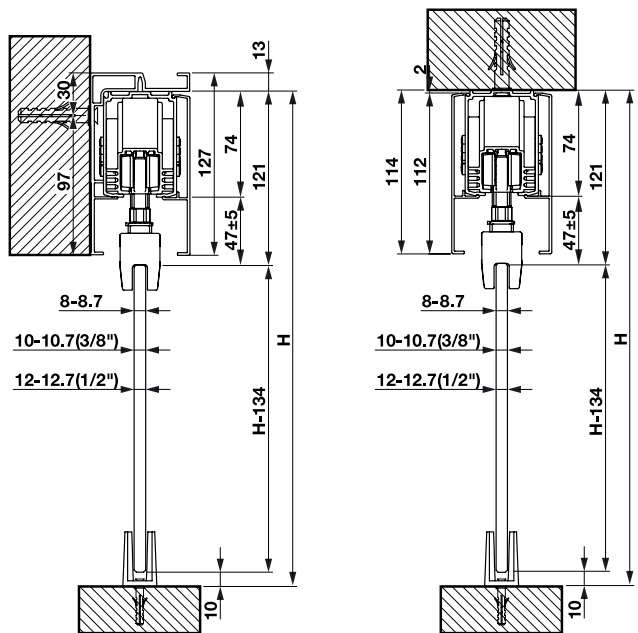



Wall installation with glass panel
ติดตั้งบนผนัง สำหรับประตูบานกระจก

Ceiling installation with glass panel
ติดตั้งบนเพดาน สำหรับประตูบานกระจก

H = Total height
H = ความสูงทั้งหมด

Sliding door fitting set, without running track อุปกรณ์บานเลื่อนครบชุด, ไม่รวมรางบน		Glass thickness mm ความหนาของกระจก มม.		
		8	10	12
	One side with soft-closing mechanism พร้อมระบบการปิดแบบนุ่มนวล 1 ด้าน	940.82.763	940.82.764	940.82.765

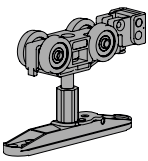
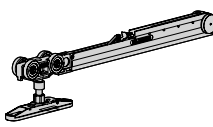
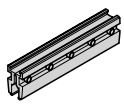
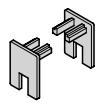
Packing: 1 set
ขนาดบรรจุ: 1 ชุด

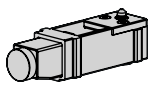
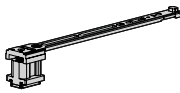
Set consisting of ประกอบด้วย		For 1-leaf สำหรับ 1 บาน
	Running gear, 4-wheel, suspension screws with nut and flange clip for hooking in (without tool) ลูกล้อพร้อมสลกรูและแหวนยึด แผ่นเพลทเหล็กแขวนบานแบบคลิป์	1 pc. 1 ชิ้น
	Running gear, 4-wheel, suspension screws with nut and flange clip for hooking in (without tool) soft and self-closing ลูกล้อพร้อมสลกรูและแหวนยึดแผ่นเพลทเหล็กแขวนบานแบบคลิป์ พร้อมระบบปิดแบบนุ่มนวล	1 pc. 1 ชิ้น
	Glass clamp ตัวหนีบกระจก	2 pcs. 2 ชิ้น
	End cap set ฝาครอบตัวหนีบกระจก	4 pcs. 4 ชิ้น
	Floor guide กันแกว่ง	1 pc. 1 ชิ้น
	Stopper กันกระแทกบาน	1 pc. 1 ชิ้น
	Release device with stopper อุปกรณ์ปลดบานพร้อมตัวหยุดใช้กับระบบปิดแบบนุ่มนวล	1 pc. 1 ชิ้น

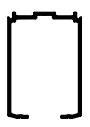
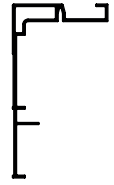
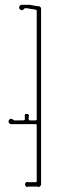
Tracks and accessories รางและอุปกรณ์เสริม	Material วัสดุ	Finish สี	Length mm ความยาว มม.	Cat. No. รหัสสินค้า
	Aluminium อะลูมิเนียม	Silver coloured anodise สีเงินอโนไดซ์	2,000	940.82.277
			2,400	940.82.278
	Aluminium อะลูมิเนียม	Silver coloured anodise สีเงินอโนไดซ์	2,000	940.82.279
			2,400	940.82.280
	Aluminium อะลูมิเนียม	Silver coloured anodise สีเงินอโนไดซ์	2,000	940.82.281
			2,400	940.82.282
	Aluminium อะลูมิเนียม	Silver coloured anodise สีเงินอโนไดซ์	2,000	940.82.283
			2,400	940.82.284

SLIDO D-Line12 50F/80F/120F Sliding door fittings

อุปกรณ์บานเลื่อน รุ่น SLIDO D-Line12 50F/80F/120F

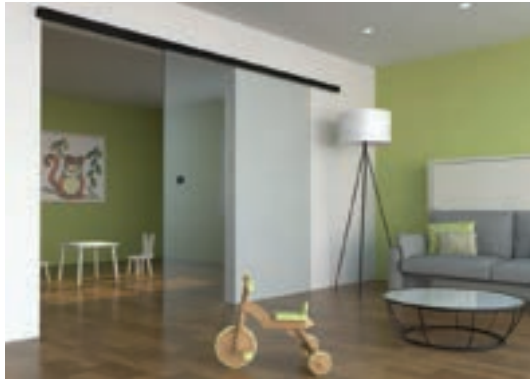

Feature

- For 1- and 2-leaf glass sliding doors
- Wall mounting or ceiling installation
- Door height adjustable +4/-3 mm

Technical data

- Max. door weight per leaf: 50–120 kg
- For glass thickness: 8 or 10 mm

คุณสมบัติ

- สำหรับบานเลื่อนเดี่ยวและบานเลื่อนคู่
- สำหรับติดตั้งกับผนังหรือฝ้าเพดาน
- สามารถปรับความสูงบานประตูได้ +4/-3 มม.

ข้อมูลทางเทคนิค

- สามารถรับน้ำหนักบานประตูสูงสุด 50-120 กก. ต่อ 1 บานประตู
- สำหรับกระจกหนา 8 หรือ 10 มม.

Ceiling and wall installation

รูปแบบการติดตั้งบนฝ้าและผนัง

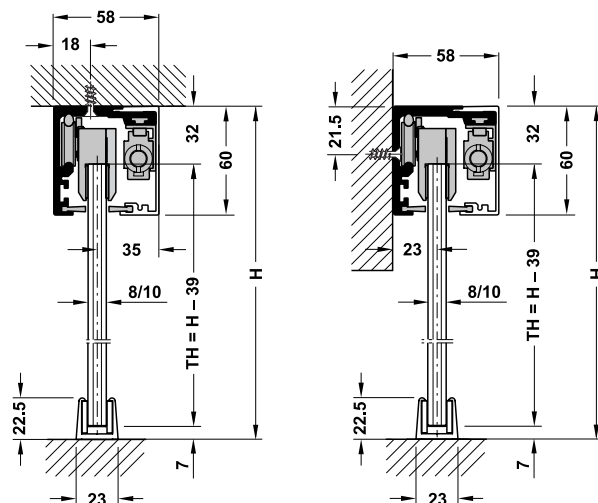

H = Total height
TH = Door height

H = ความสูงรวม
TH = ความสูงบานประตู

Glass drilling dimensions when using security pin (optional)

ระยะเจาะกระจกกรณีติดตั้งด้วยสลักกระจก

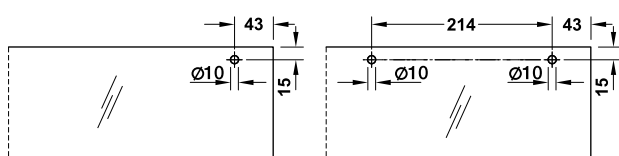

For 50 kg door weight
สำหรับน้ำหนัก 50 กก.

For 80/120 kg door weight
สำหรับน้ำหนัก 80/120 กก.

Sliding door fitting sets, without running track อุปกรณ์บานเลื่อนครบชุด (ไม่รวมรางบน)	Min. door width mm ความกว้างบานอย่างน้อย มม.	Finish สี	50 kg 50 กก.	80 kg 80 กก.	120 kg 120 กก.
Without soft-closing mechanism ไม่มีระบบการปิดแบบนุ่มนวล	500 (50F) 530 (120F)	Silver coloured anodized สีเงินอโนไดซ์	940.67.512	–	941.30.013
		Stainless steel coloured anodized สีสแตนเลส อโนไดซ์	940.67.514	–	941.30.016
		Black anodized สีดำอโนไดซ์	940.67.516	–	941.30.019
With soft- and self-closing mechanism on both side พร้อมระบบปิดแบบนุ่มนวล ทั้งสองข้าง	500 (50F) 630 (80F, 120F)	Silver coloured anodized สีเงินอโนไดซ์	941.30.033	941.30.034	941.30.035
		Stainless steel coloured anodized สีสแตนเลส อโนไดซ์	941.30.036	941.30.037	941.30.038
		Black anodized สีดำอโนไดซ์	941.30.039	941.30.040	941.30.041

Packing: 1 set
ขนาดบรรจุ: 1 ชุด

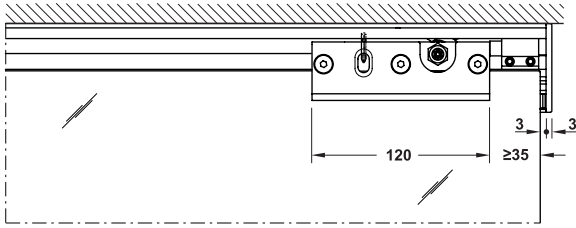

Section trolley hanger 50F without soft- and self-closing mechanism
ระยะการติดตั้งลูกล้อไม่มีระบบปิดนุ่มนวล รุ่น 50F

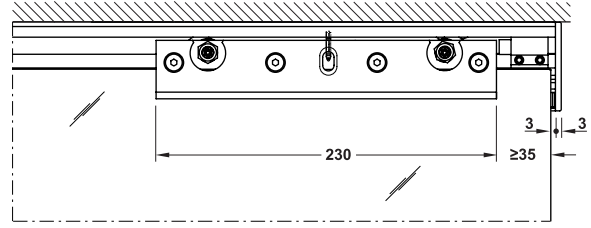

Section trolley hanger 80F/120F without soft- and self-closing mechanism
ระยะการติดตั้งลูกล้อไม่มีระบบปิดนุ่มนวล รุ่น 80F/120F

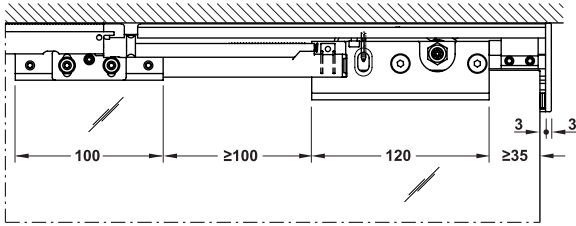

Section trolley hanger 50F with soft- and self-closing mechanism
ระยะการติดตั้งลูกล้อพร้อมระบบปิดนุ่มนวล รุ่น 50F

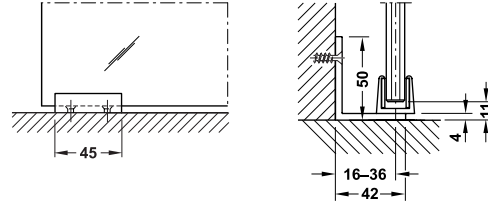

Section floor guide
ระยะการติดตั้งสำหรับอุปกรณ์กันแกว่ง

Set consisting of ประกอบด้วย				Packing ขนาดบรรจุ
50F/120F without soft-closing mechanism 50F/120F ไม่มีระบบการปิดแบบนุ่มนวล				
Running gear for 50 kg ลูกล้อสำหรับ 50 กก.		Running gear for 120 kg ลูกล้อสำหรับ 120 กก.		2 pcs. 2 ชิ้น
Stopper ตัวหยุดบาน				2 pcs. 2 ชิ้น
Floor guide อุปกรณ์กันแกว่ง				1 pc. 1 ชิ้น
50F/80F/120F with soft and self closing mechanism (both sides) 50F/80F/120F พร้อมระบบปิดนุ่มนวลทั้ง 2 ด้าน				
Running gear for 50 kg ลูกล้อสำหรับ 50 กก.		Running gear for 80/120 kg ลูกล้อสำหรับ 80/120 กก.		2 pcs. 2 ชิ้น
Stopper ตัวหยุดบาน				2 pcs. 2 ชิ้น
Floor guide อุปกรณ์กันแกว่ง				1 pc. 1 ชิ้น
Release device for soft and self closing mechanism อุปกรณ์ปลดกลไกปิดแบบนุ่มนวล				1 pc. 1 ชิ้น
Soft and self closing mechanism อุปกรณ์ปิดแบบนุ่มนวล				1 pc. 1 ชิ้น

Order reference

Please order tracks, panels and accessories separately, order 2 sets for 2-leaf sliding doors.

ข้อแนะนำในการสั่งซื้อ

กรุณาสั่งซื้อ ราง ฝาครอบราง และอุปกรณ์เสริม แยกต่างหาก กรุณาสั่งซื้อสินค้าจำนวน 2 ชุด สำหรับบานเลื่อนคู่

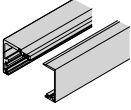
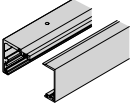
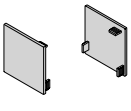
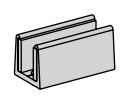
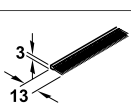
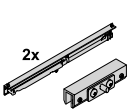
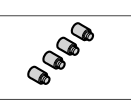
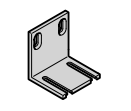
Tracks and accessories รางบนและอุปกรณ์เสริม	Material วัสดุ	Finish สี	Length mm ความยาว มม.	Cat. No. รหัสสินค้า
 <p>Running track set for wall mounting รางบนติดตั้งกับผนัง</p>	Aluminium อะลูมิเนียม	Silver coloured anodized สีเงินอโนไดซ์	2,000	940.67.820
			3,000	940.67.830
			4,000	940.67.840
			6,000	940.67.860
	Aluminium อะลูมิเนียม	Stainless steel coloured anodized สีสแตนเลส อโนไดซ์	2,000	940.67.821
			3,000	940.67.831
			4,000	940.67.841
			6,000	940.67.861
	Aluminium อะลูมิเนียม	Black anodized สีดำอโนไดซ์	2,000	940.67.611
			3,000	940.67.612
			4,000	940.67.613
			6,000	940.67.614
 <p>Running track set for ceiling installation รางบนสำหรับติดตั้งกับฝ้าเพดาน</p>	Aluminium อะลูมิเนียม	Silver coloured anodized สีเงินอโนไดซ์	2,000	940.67.920
			3,000	940.67.930
			4,000	940.67.940
			6,000	940.67.960
	Aluminium อะลูมิเนียม	Stainless steel coloured anodized สีสแตนเลส อโนไดซ์	2,000	940.67.921
			3,000	940.67.931
			4,000	940.67.941
			6,000	940.67.961
	Aluminium อะลูมิเนียม	Black anodized สีดำอโนไดซ์	2,000	940.67.615
			3,000	940.67.616
			4,000	940.67.617
			6,000	940.67.618
 <p>End cap clipping on, 1 pair ฝาปิดปลายรางแบบกด 1 คู่</p>	Plastic พลาสติก	Aluminium coloured สีอะลูมิเนียม	–	940.67.060
	Plastic พลาสติก	Stainless steel coloured สีสแตนเลสสตีล	–	940.67.061
	Plastic พลาสติก	Black สีดำ	–	940.67.434
 <p>Floor guide อุปกรณ์กันแกว่ง</p>	Aluminium อะลูมิเนียม	Silver coloured anodized สีเงินอโนไดซ์	–	940.42.036
	Aluminium อะลูมิเนียม	Stainless steel coloured anodized สีสแตนเลส อโนไดซ์	–	940.42.037
	Aluminium อะลูมิเนียม	Black anodized สีดำอโนไดซ์	–	940.67.210
 <p>Brush seal ซีล</p>	Plastic พลาสติก	–	2,000	940.67.720
			3,000	940.67.730
			6,000	940.67.760
 <p>Soft-closing mechanism set for each door, on both sides ระบบการปิดแบบนุ่มนวลทั้ง 2 ด้าน</p>	Aluminium/Plastic อะลูมิเนียม/พลาสติก	Door weight 40 kg สำหรับบานน้ำหนัก 40 กก.	–	941.30.080
	Aluminium/Plastic อะลูมิเนียม/พลาสติก	Door weight 80 kg สำหรับบานน้ำหนัก 80 กก.	–	941.30.303
	Aluminium/Plastic อะลูมิเนียม/พลาสติก	Door weight 120 kg สำหรับบานน้ำหนัก 120 กก.	–	941.30.081
	Aluminium/Plastic อะลูมิเนียม/พลาสติก	Door weight 120 kg สำหรับบานน้ำหนัก 120 กก.	–	941.30.304
	Aluminium/Plastic อะลูมิเนียม/พลาสติก	Door weight 120 kg สำหรับบานน้ำหนัก 120 กก.	–	941.30.082
	Aluminium/Plastic อะลูมิเนียม/พลาสติก	Door weight 120 kg สำหรับบานน้ำหนัก 120 กก.	–	941.30.305
 <p>Glass clamp threaded end สลักกระจก</p>	Steel/Plastic เหล็ก/พลาสติก	–	–	940.67.090
 <p>Wall mounting bracket for floor guide including mounting screw อุปกรณ์ยึดผนังสำหรับกันแกว่งล่าง พร้อมสลักติดตั้ง</p>	Aluminium อะลูมิเนียม	Silver coloured anodized สีเงินอโนไดซ์	–	940.67.080
	Aluminium อะลูมิเนียม	Stainless steel coloured anodized สีสแตนเลส อโนไดซ์	–	940.67.081
	Aluminium อะลูมิเนียม	Black anodized สีดำอโนไดซ์	–	940.67.433

Wall compensation unit profile

รางเสริมสำหรับระยะห่างผนัง

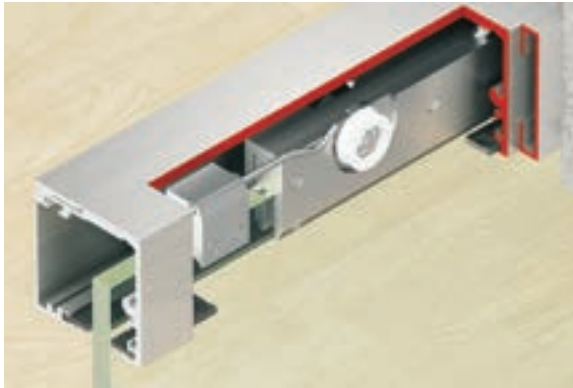

Feature

- Installation: Wall mounting

คุณสมบัติ

- การติดตั้ง: ติดตั้งบนผนัง

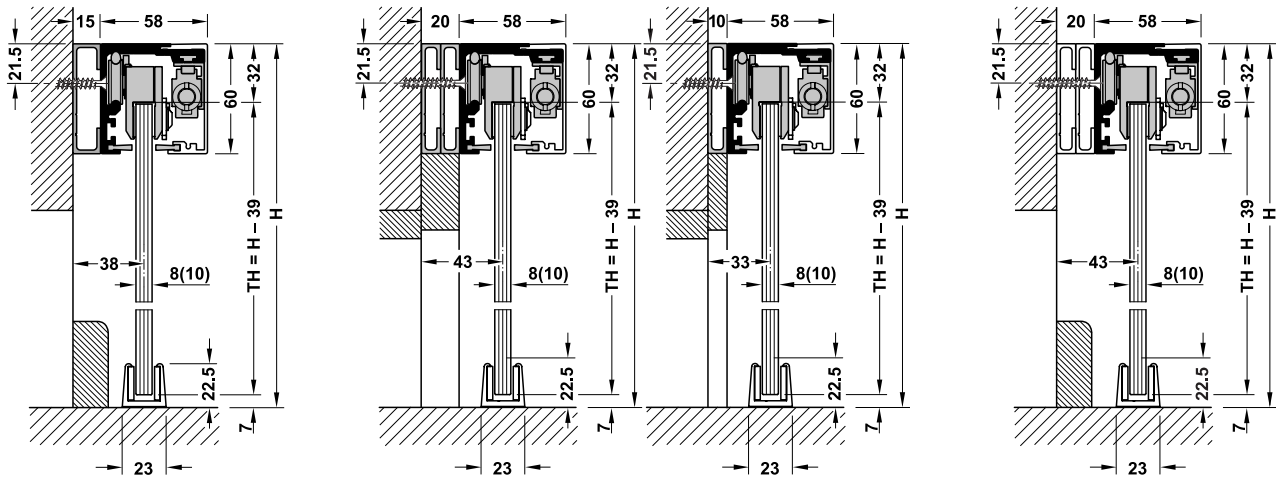

H = Total height H = ความสูงรวม
TH = Door height TH = ความสูงบานประตู

Note

2 x 10 mm compensation units must be used for 20 mm wall distance. End cap can be adapted to the respective wall distance.

หมายเหตุ

ระยะห่างระหว่างบานและผนัง ขนาด 20 มม. ให้ใช้รางเสริม ขนาด 10 มม. 2 เส้น ฝาครอบปลายรางสำหรับรางเสริม สามารถปรับแต่งได้ตามขนาดของราง

Profile set ชุดอุปกรณ์	Distance mm ระยะห่างผนัง มม.	Length mm ความยาว มม.	Finish สี	Cat.No. รหัสสินค้า
Wall compensation unit profile, for glue fixing, not drilled, consists of 60 x 15 mm (H x T) profile รางเสริมแบบไม่มีรูนำร่อง ติดตั้งด้วยกาว 60 x 15 มม. (สขท)	15	2,000	Silver coloured anodized สีเงินอโนไดซ์	940.67.632
			Stainless steel coloured anodized สีสแตนเลส อโนไดซ์	940.67.642
			Black สีดำ	940.67.431
Wall compensation unit profile, for glue fixing, not drilled, consists of 60 x 10 mm (H x T) profile รางเสริมแบบไม่มีรูนำร่อง ติดตั้งด้วยกาว 60 x 10 มม. (สขท)	10	2,000	Silver coloured anodized สีเงินอโนไดซ์	940.67.652
			Stainless steel coloured anodized สีสแตนเลส อโนไดซ์	940.67.662
			Black สีดำ	940.67.430
End caps, 1 pair, 78 x 60 (W x H), for compensating 10, 15 and 20 mm distance, for clip fixing ฝาครอบปิดปลายราง 1 คู่ ติดตั้งแบบคลิป 78 x 60 มม. (กขส) สำหรับเสริมระยะห่างผนัง 10, 15 และ 20 มม.	-	-	Silver coloured anodized สีเงินอโนไดซ์	940.67.062
			Stainless steel coloured anodized สีสแตนเลส อโนไดซ์	940.67.063
			Black สีดำ	940.67.432

Additional set for symmetric opening of SLIDO D-Line12 50F/80F

อุปกรณ์เสริมสำหรับประตูบานคู่เปิดพร้อมกัน รุ่น SLIDO D-Line12 50F/80F



Feature

- For symmetric opening of 2 door leaves

Technical data

- Max. door weight per leaf: 80 kg
- Door width: 500–1,050 mm

คุณสมบัติ

- สำหรับประตูเปิดบานพร้อมกัน 2 บาน

ข้อมูลทางเทคนิค

- สามารถรับน้ำหนักบานประตูสูงสุด: 80 กก.
- ความกว้างของประตู: 500-1,050 มม.

Additional set อุปกรณ์เสริมบานเลื่อน	Cat.No. รหัสสินค้า
For symmetric opening ชุดอุปกรณ์บานคู่เปิดพร้อมกัน	940.67.012

Packing: 1 set
ขนาดบรรจุ: 1 ชุด

Order reference

Please order 2 basic sets for symmetric opening.

Not suitable in combination with soft- and self-closing mechanism.

ข้อแนะนำการสั่งซื้อ

กรุณาสั่งซื้อชุดอุปกรณ์บานเลื่อน 2 ชุด สำหรับอุปกรณ์ซิงค์โคร
ไม่เหมาะสำหรับใช้ร่วมกับอุปกรณ์เปิด-ปิดแบบนุ่มนวล

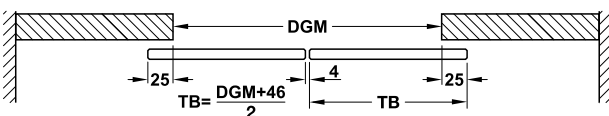
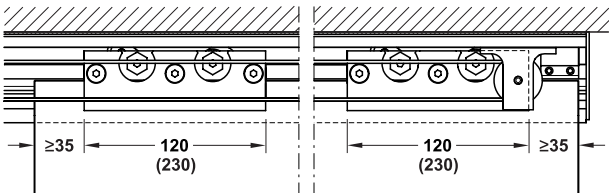

DGM = End-to-end length
TB = Door width

DGM = ระยะช่องเปิด
TB = ความกว้างประตู

Additional set for fixed element and integrated ceiling installation of SLIDO D-Line12 50F/80F/120F

อุปกรณ์รางเสริมสำหรับการติดตั้งแบบซ่อนในผนังพร้อมบานติดตาย รุ่น SLIDO D-Line12 50F/80F/120F

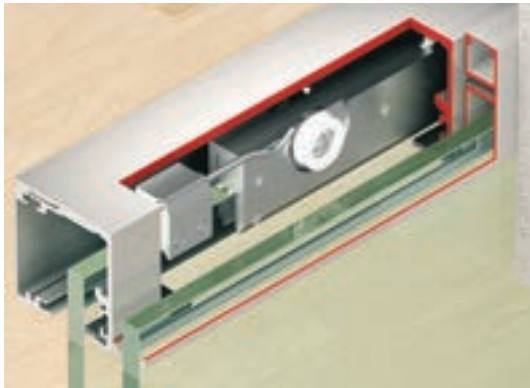

Feature

- For ceiling and wall installation

Technical data

- For door weight: 50–120 kg
- For glass thickness: 8 or 10 mm

คุณสมบัติ

- สำหรับวิธีติดตั้งบนผนังและเพดาน

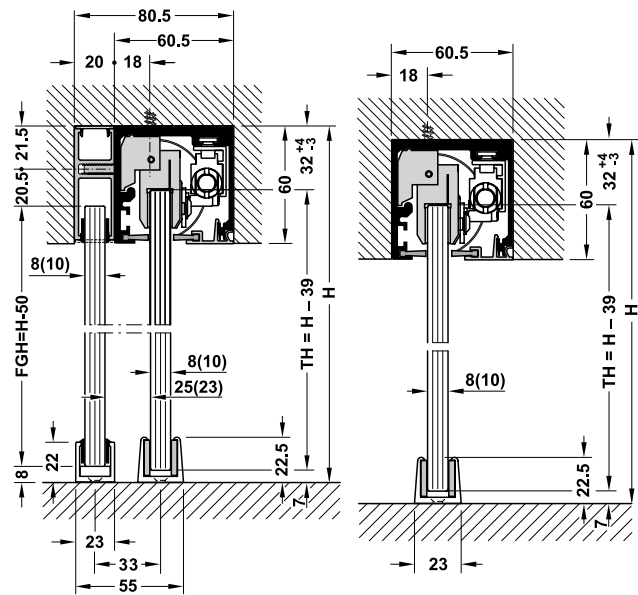

ข้อมูลทางเทคนิค

- สำหรับน้ำหนักประตู: 50-120 กก
- สำหรับกระจกหนา: 8 หรือ 10 มม.

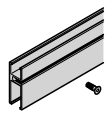
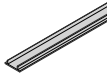

H = Total height
TH = Door height
FGH = Fixed glass height

H = ความสูงรวม
TH = ความสูงบาน
FGH = ความสูงบานตาย

Additional set อุปกรณ์เสริมจูงบาน	Material วัสดุ	Colour สี	Length mm ความยาว มม.	Cat. No. รหัสสินค้า
 <p>Fixed element/fixed glass profile, for running track set, with screws รางเสริมสำหรับบานตายพร้อมสกรู</p>	Aluminium อะลูมิเนียม	Silver coloured anodized สีเงินอโนไดซ์	2,000	940.67.120
		Stainless steel coloured anodized สีสแตนเลส อโนไดซ์	3,000	940.67.130
		Black anodized สีดำอโนไดซ์	2,000	940.67.123
		Stainless steel coloured anodized สีสแตนเลส อโนไดซ์	3,000	940.67.131
		Black anodized สีดำอโนไดซ์	3,000	940.67.132
 <p>Fixed element/fixed glass profile, for floor and wall connection, height adjustable, pre-drilled and countersunk รางล่างสำหรับบานตายพร้อมรูนำร่อง</p>	Aluminium อะลูมิเนียม	Silver coloured anodized สีเงินอโนไดซ์	2,000	940.67.220
		Stainless steel coloured anodized สีสแตนเลส อโนไดซ์	3,000	940.67.230
		Black anodized สีดำอโนไดซ์	2,000	940.67.222
		Stainless steel coloured anodized สีสแตนเลส อโนไดซ์	3,000	940.67.231
		Black anodized สีดำอโนไดซ์	3,000	940.67.232
 <p>Sealing profile for glass thickness 8–8.7 mm ซีลสำหรับกระจกหนา 8-8.7 มม.</p>	Rubber ยาง	Black สีดำ	5,000	940.67.074
		Sealing profile for glass thickness 10–10.7 mm ซีลสำหรับกระจกหนา 10-10.7 มม.	5,000	940.67.076
		10,000	940.67.077	
 <p>Cover profile for additional track ฝาครอบรางสำหรับรางเสริมบานตาย</p>	Aluminium อะลูมิเนียม	Silver coloured anodized สีเงินอโนไดซ์	2,000	940.67.320
		Stainless steel coloured anodized สีสแตนเลส อโนไดซ์	3,000	940.67.330
		Black anodized สีดำอโนไดซ์	2,000	940.67.321
		Stainless steel coloured anodized สีสแตนเลส อโนไดซ์	3,000	940.67.331
		Black anodized สีดำอโนไดซ์	2,000	940.67.322
 <p>Cover profile for additional track, with retaining spring ฝาครอบรางสำหรับรางบนพร้อมสปริง</p>	Aluminium อะลูมิเนียม	Silver coloured anodized สีเงินอโนไดซ์	1,000	940.67.410
		Stainless steel coloured anodized สีสแตนเลส อโนไดซ์	2,000	940.67.420
		Black anodized สีดำอโนไดซ์	1,000	940.67.411
		Stainless steel coloured anodized สีสแตนเลส อโนไดซ์	2,000	940.67.421
		Black anodized สีดำอโนไดซ์	2,000	940.67.422
 <p>End cap, for fixed glass, for floor connection, 1 pc. ฝาครอบอุปกรณ์หนีบกระจกบานตาย 1 ชิ้น</p>	Plastic พลาสติก	Silver coloured สีเงิน	–	940.67.060
		Stainless steel coloured สีสแตนเลส	–	940.67.061
		Black สีดำ	–	940.67.434
		–	–	–

Additional set for fixed element integrated ceiling installation of SLIDO D-Line12 50F/80F/120F

อุปกรณ์เสริมราง สำหรับการติดตั้งแบบซ่อนในผนัง พร้อมบานติดตาย รุ่น SLIDO D-Line12 50F/80F /120F

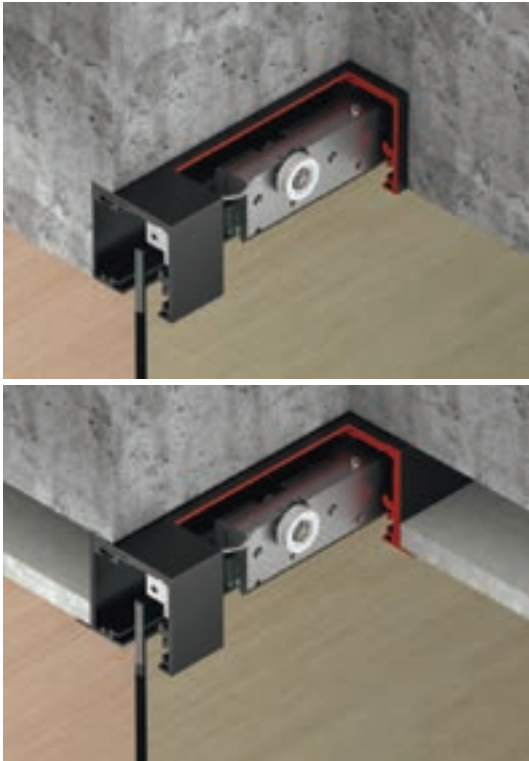

Feature

- For integrated ceiling installation
- Height adjustment facility: +4/-3 mm

Technical data

- For glass thickness: 8 or 10 mm

คุณสมบัติ

- สำหรับติดตั้ง ฝ้า เพดาน
- สามารถปรับความสูงด้านบนได้: +4/-3 มม.

ข้อมูลทางเทคนิค

- สำหรับกระจกเทมเปอร์ 8 หรือ 10 มม.

Note

Not suitable for use in combination with symmetric opening SLIDO D-Line12 50F/80F fittings.

หมายเหตุ

ไม่เหมาะสมสำหรับประตูบานคู่เปิดพร้อมกัน SLIDO D-Line12 50F/80F.

Additional set อุปกรณ์เสริมบาน	Cat. No. รหัสสินค้า
For fixed element and integrated ceiling installation สำหรับติดตั้งรางแบบซ่อนในผนังพร้อมบานติดตาย	941.30.401

Packing: 1 set
ขนาดบรรจุ: 1 ชุด

Integrated ceiling installation

ติดตั้งซ่อนในเพดาน

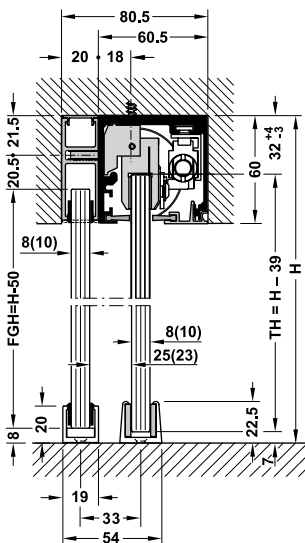

With fixed element
มีบานติดตาย

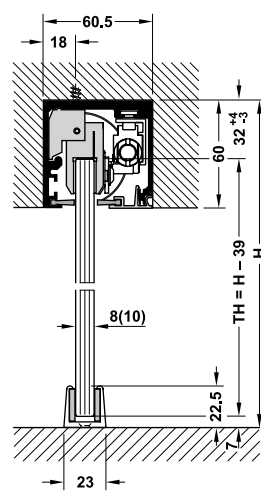

With fixed element
มีบานติดตาย

Integrated ceiling installation with supporting bracket

ติดตั้งซ่อนในเพดานพร้อมโครงรับฝ้า

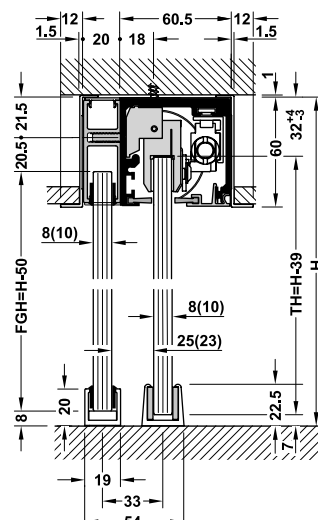

With fixed element, with supporting bracket
มีบานติดตาย พร้อมโครงรับฝ้า

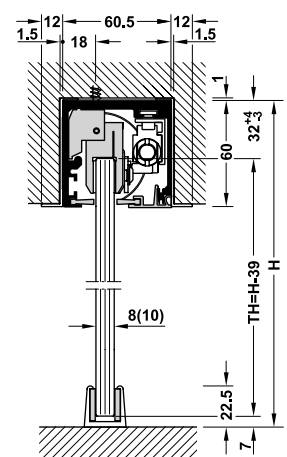

With fixed element, with supporting bracket
มีบานติดตาย พร้อมโครงรับฝ้า

H = Total height H = ความสูงรวม
TH = Door height TH = ความสูงบาน
FGH = Fixed glass height FGH = ความสูงบานตาย

Tracks and accessories รางและอุปกรณ์เสริม		Material วัสดุ	Colour สี	Length mm ความยาว มม.	Cat. No. รหัสสินค้า
	Running track set ชุดรางบน	Aluminium อะลูมิเนียม	Silver coloured anodized สีเงินอโนไดซ์	2,000	941.30.920
				3,000	941.30.930
			Stainless steel coloured anodized สีสแตนเลส อโนไดซ์	2,000	941.30.921
				3,000	941.30.931
			Black anodized สีดำอโนไดซ์	2,000	941.30.602
				3,000	941.30.603
	Fixed element/ fixed glass profile, for running track set, with screws รางเสริมสำหรับบานตายพร้อมสลัก	Aluminium อะลูมิเนียม	Silver coloured anodized สีเงินอโนไดซ์	2,000	940.67.120
				3,000	940.67.130
			Stainless steel coloured anodized สีสแตนเลส อโนไดซ์	2,000	940.67.121
				3,000	940.67.131
			Black anodized สีดำอโนไดซ์	2,000	940.67.123
				3,000	940.67.132
	Fixed element/ fixed glass profile, for floor and wall connection, height adjustable, pre-drilled รางล่างสำหรับบานตายพร้อมรูนำร่อง	Aluminium อะลูมิเนียม	Silver coloured anodized สีเงินอโนไดซ์	2,000	940.67.220
				3,000	940.67.230
			Stainless steel coloured anodized สีสแตนเลส อโนไดซ์	2,000	940.67.221
				3,000	940.67.231
			Black anodized สีดำอโนไดซ์	2,000	940.67.222
				3,000	940.67.232
	Sealing profile, for glass thickness 8–8.7 mm ซีลสำหรับกระจกหนา 8-8.7 มม.	Rubber ยาง	Black สีดำ	5,000	940.67.074
				10,000	940.67.075
	Sealing profile, for glass thickness 10–10.7 mm ซีลสำหรับกระจกหนา 10-10.7 มม.			5,000	940.67.076
				10,000	940.67.077
	Cover profile, for additional track in fixed component ฝาครอบรางสำหรับรางเสริมบานตาย	Aluminium อะลูมิเนียม	Silver coloured anodized สีเงินอโนไดซ์	2,000	940.67.320
				3,000	940.67.330
			Stainless steel coloured anodized สีสแตนเลส อโนไดซ์	2,000	940.67.321
				3,000	940.67.331
			Black anodized สีดำอโนไดซ์	2,000	940.67.322
	Cover profile, for additional track, for running di- stance, with retaining spring ฝาครอบรางสำหรับรางบนพร้อมสปริง	Aluminium อะลูมิเนียม	Silver coloured anodized สีเงินอโนไดซ์	1,000	940.67.410
				2,000	940.67.420
			Stainless steel coloured anodized สีสแตนเลส อโนไดซ์	1,000	940.67.411
				2,000	940.67.421
			Black anodized สีดำอโนไดซ์	2,000	940.67.422
	End cap, for fixed glass, for floor connection, 1 pc. ฝาครอบอุปกรณ์หนีบกระจกบานตาย 1 ชิ้น	Plastic พลาสติก	Silver coloured สีเงิน	-	940.67.060
			Stainless steel coloured สีสแตนเลส		940.67.061
			Black สีดำ		940.67.434
	Supporting bracket, suspended ceilings and covering the edge of the ceiling recess เหล็กฉากแขวนฝ้าเพดานสำหรับปิดขอบบนฝ้า	Aluminium อะลูมิเนียม	Silver coloured anodized สีเงินอโนไดซ์	2,000	940.67.140
				3,000	940.67.141
			Stainless steel coloured anodized สีสแตนเลส อโนไดซ์	2,000	940.67.142
				3,000	940.67.143
			Black anodized สีดำอโนไดซ์	2,000	940.67.416
				3,000	940.67.417
	Extension set for connecting the running track ชุดต่อขยายสำหรับเชื่อมต่อรางบน	-	-	-	941.30.090

SLIDO D-Line43 80N Sliding door fittings

อุปกรณ์บานเลื่อน รุ่น SLIDO D-Line43 80N



Feature

- For 1-leaf sliding door with aluminium frame
- Running system concealed in door profile
- Door height adjustable: ± 2 mm

Technical data

- For glass thickness: Tempered safety glass 5, 6 or 8 mm
- For wood panel thickness: 8 mm
- Door width: 850–1,500 mm
- Max. door weight: 80 kg
- Max. door height per leaf: 2,600 mm

คุณสมบัติ

- อุปกรณ์บานเลื่อนเฟรมอะลูมิเนียมซ่อนชุดสำหรับบานเลื่อนเดี่ยว
- กระจกและรางติดตั้งแบบซ่อน
- สามารถปรับความสูงบานประตูได้ ± 2 มม.

ข้อมูลทางเทคนิค

- สำหรับกระจกหนา 5, 6 และ 8 มม.
- สำหรับไม้หนา 8 มม.
- ความกว้างบาน 850-1,500 มม.
- สามารถรับน้ำหนักบานประตูสูงสุด 80 กก. ต่อหนึ่งบาน
- ความสูงบานประตูสูงสุด: 2,600 มม.

Note

Depending on the materials a light abrasion of the floor might be possible. When sliding the tile joints are traceable.

หมายเหตุ

สำหรับบานเลื่อนรุ่นนี้อาจมีรอยขีดข่วนบนพื้นได้ขึ้นอยู่กับวัสดุพื้นที่ใช้

Installation

การติดตั้ง

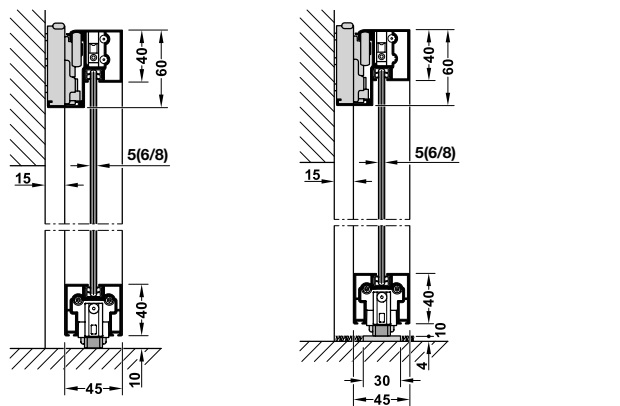

Floor guidance on hard floors
สำหรับติดตั้งพื้นทั่วไป

Floor guidance on soft floors with running track
สำหรับพื้นพรมติดตั้งพร้อมรางเสริม

Cut out dimension

ขนาดตัดกระจก

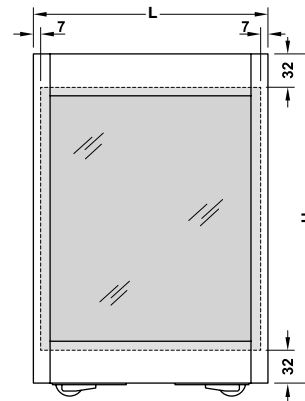

Panel size calculation
Panel height: H – 64 mm
Panel width: L – 14 mm

คำนวณขนาดแผ่นกระจก
ความสูง: H-64 มม.
ความกว้าง: L-14 มม.

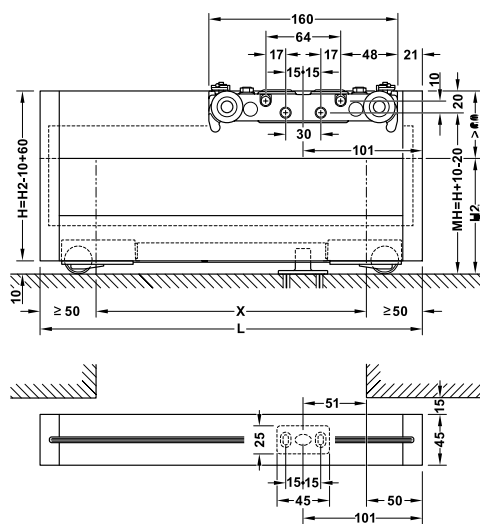

H = Door height
H2 = Internal opening height
MH = Installation height
X = Internal opening width
L = Door width

H = ความสูงบานประตู
H2 = ความสูงภายในระยะเปิดบาน
MH = ความสูงระยะติดตั้งลูกล้อ
X = ความกว้างภายในระยะเปิดบาน
L = ความกว้างบานประตู

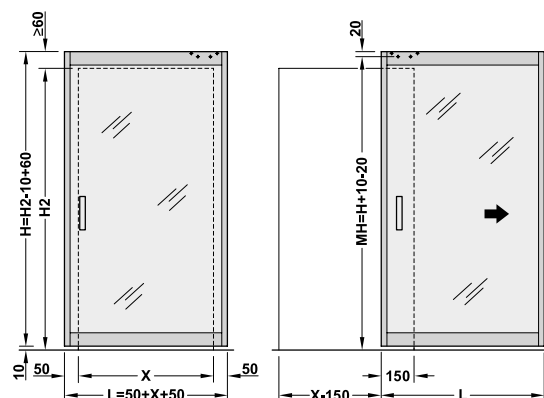

Sliding Fittings for Doors For Glass Doors

อุปกรณ์บานเลื่อนสำหรับประตู
สำหรับประตูกระจก

HAFELE

Sliding door fitting set with running track อุปกรณ์บานเลื่อนครบชุดพร้อมรางบน		Finish สี	Length mm ความยาว มม.	Cat. No. รหัสสินค้า
	With soft-closing mechanism both sides มีระบบการปิดแบบนุ่มนวล 2 ด้าน	Silver coloured anodized สีเงินอโนไดซ์	1,100	940.59.016
			1,500	940.59.017
		Black coloured anodized สีดำอโนไดซ์	1,100	940.59.018
			1,500	940.59.019











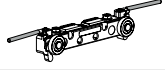
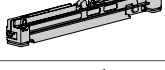

Packing: 1 set
ขนาดบรรจุ: 1 ชุด

Order reference

Please order the panel separately.

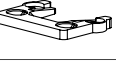
ข้อแนะนำในการสั่งซื้อ

กรุณาลงชื่อแผ่นกระจกแยกต่างหาก

Set consisting of ประกอบด้วย		For 1-leaf สำหรับบานเดี่ยว
	Running track รางบน	1 pc. 1 ชิ้น
	Bottom frame เฟรมด้านล่าง	1 pc. 1 ชิ้น
	Side frame เฟรมด้านข้าง	2 pcs. 2 ชิ้น
	Guide track รางใต้บาน	1 pc. 1 ชิ้น
	Running gear, top ลูกกลิ้งด้านบน	1 pc. 1 ชิ้น
	Soft- and self-closing mechanism อุปกรณ์ปิดแบบนุ่มนวล	2 pcs. 2 ชิ้น
	Spacer roller ลูกกลิ้งกันตกราง	2 pcs. 2 ชิ้น
	Guide roller, bottom ลูกกลิ้งด้านล่าง	1 set 1 ชุด
	End caps ฝาครอบปลายราง	1 set 1 ชุด
	Glass support seal ซีลรองกระจก	2 pcs. 2 ชิ้น
	Door stop, floor mounted ตัวหยุดบานสำหรับลูกกลิ้งล่าง	1 pc. 1 ชิ้น
	Floor guide กันแกว่ง	1 pc. 1 ชิ้น
	Connector for top frame ตัวต่อสำหรับเฟรมด้านบน	2 pcs. 2 ชิ้น
	Connector for bottom frame ตัวต่อสำหรับเฟรมด้านล่าง	2 pcs. 2 ชิ้น

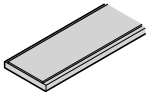
Additional components อุปกรณ์เสริม		Material วัสดุ	Finish สี	Length mm ความยาว มม.	Cat.no รหัสสินค้า
	Guide rail for soft floor รางเสริมสำหรับพื้นพรม	Aluminium อะลูมิเนียม	Silver coloured anodized สีเงินอโนไดซ์	2,200	940.59.802
				3,600	940.59.803
			Black coloured anodized สีดำอโนไดซ์	2,200	940.59.812
				3,600	940.59.813

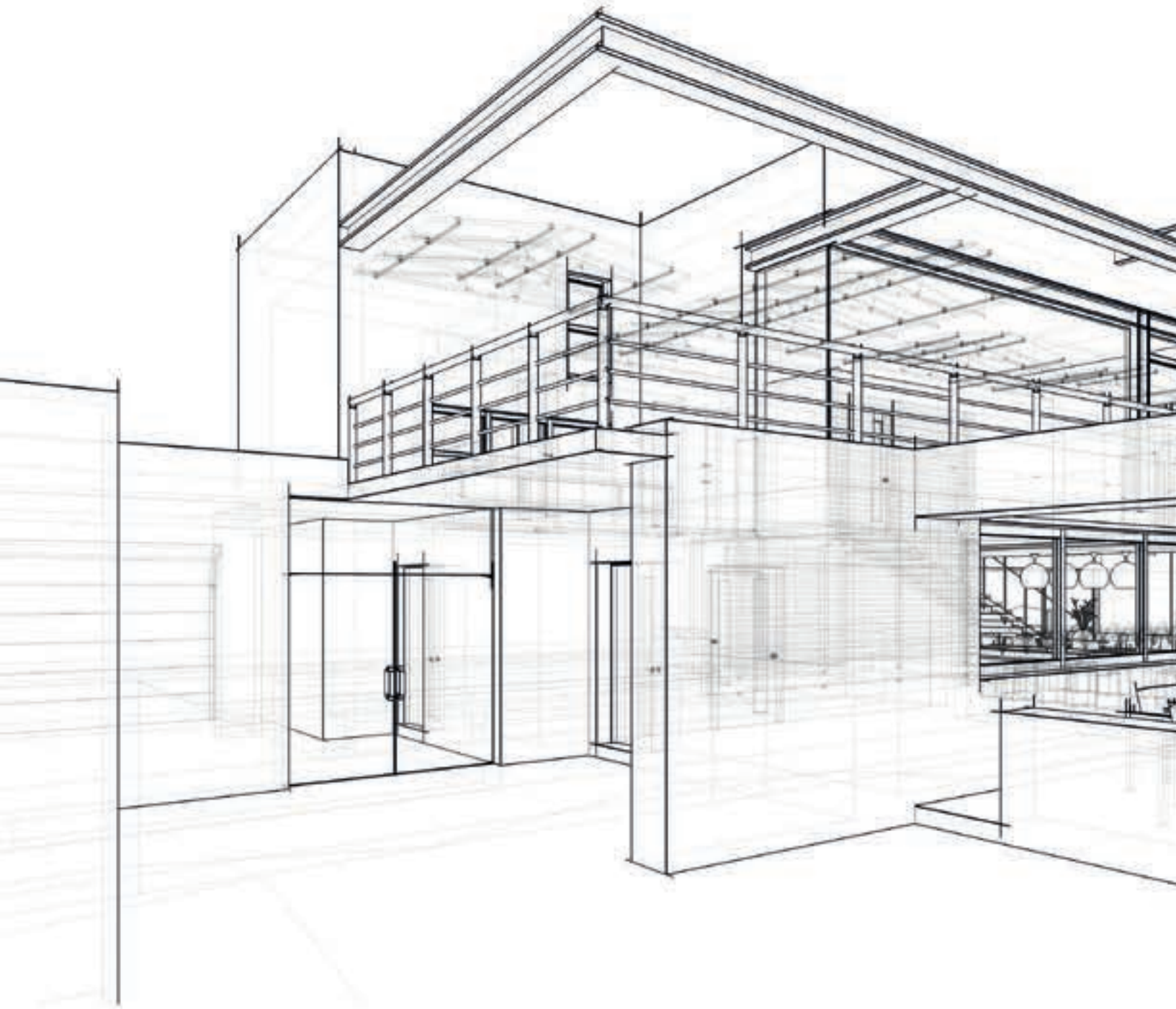

TECHNICAL DRAWINGS

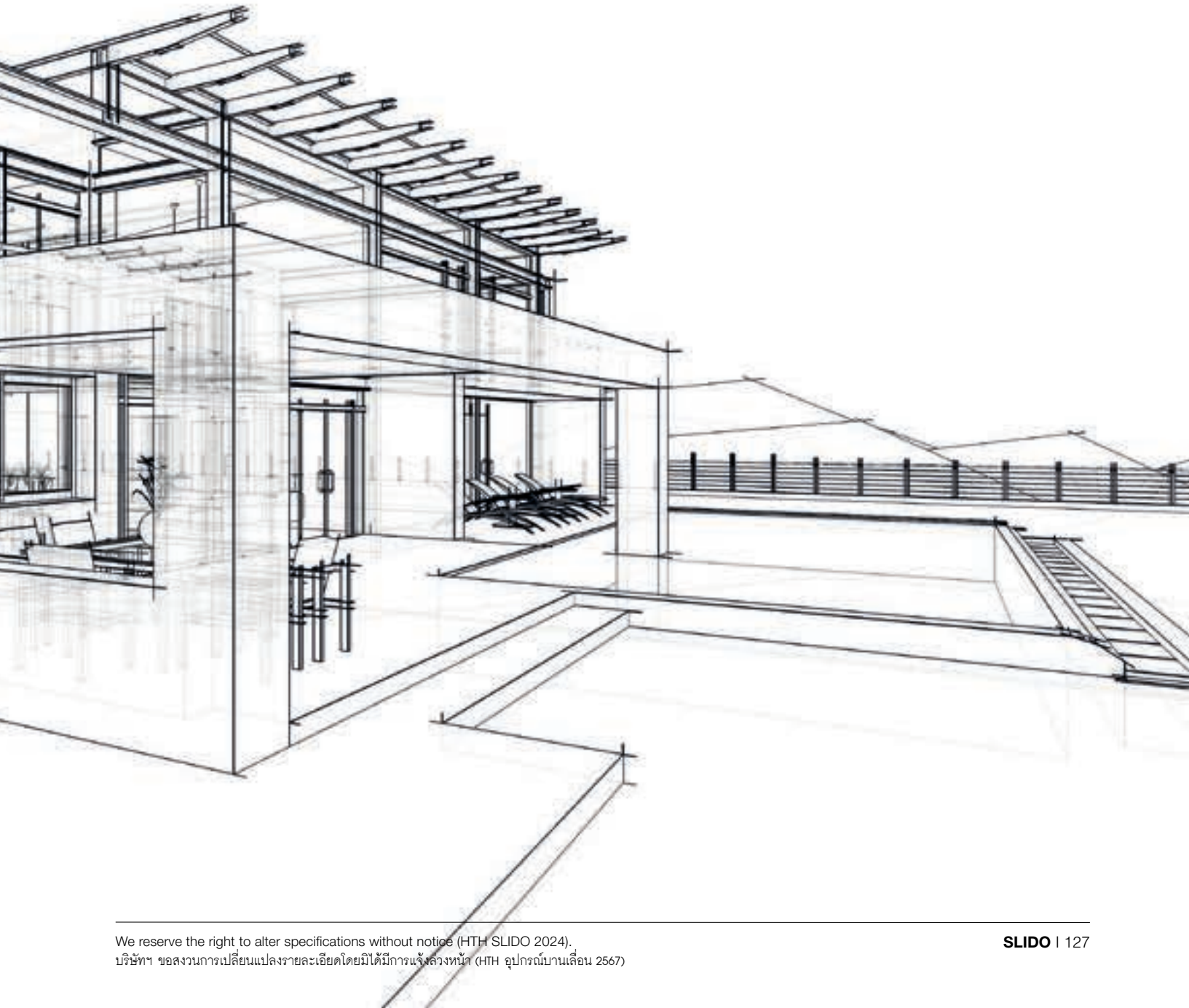



Application for SLIDO D-Line11 50P/80P/120P Sliding door fittings

การติดตั้งรูปแบบต่างๆ สำหรับอุปกรณ์บานเลื่อนรุ่น SLIDO D-Line11 50P/80P/120P

Wall mounting with mounting bracket

การติดตั้งบนผนังด้วยเหล็กฉากติดตั้ง

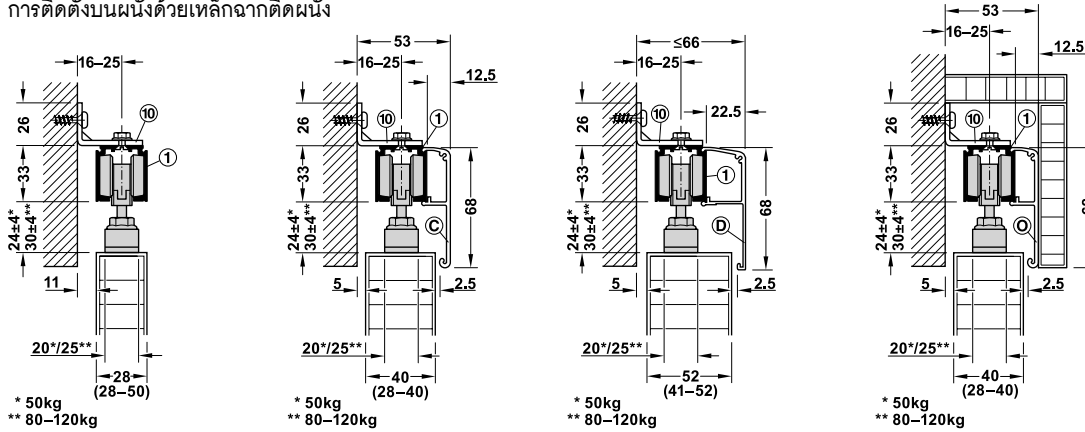

Wall mounting with running track and mounting rail

การติดตั้งบนผนังด้วยรางยึดผนัง

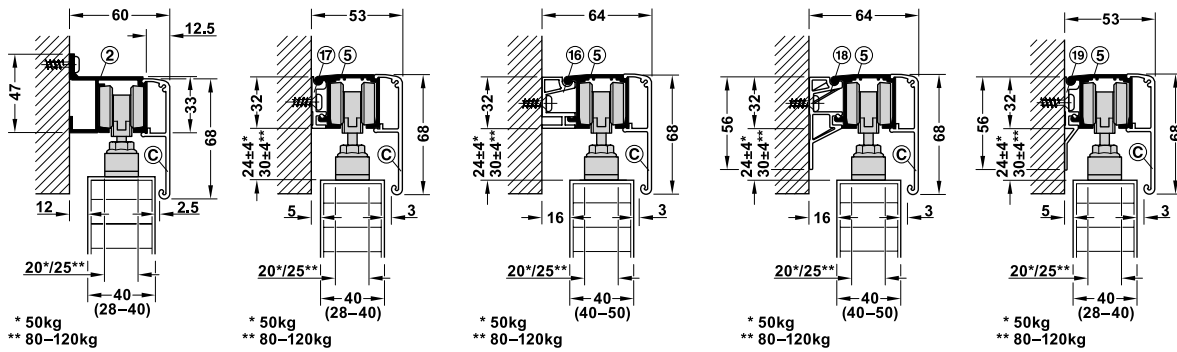

Ceiling installation

การติดตั้งบนเพดาน

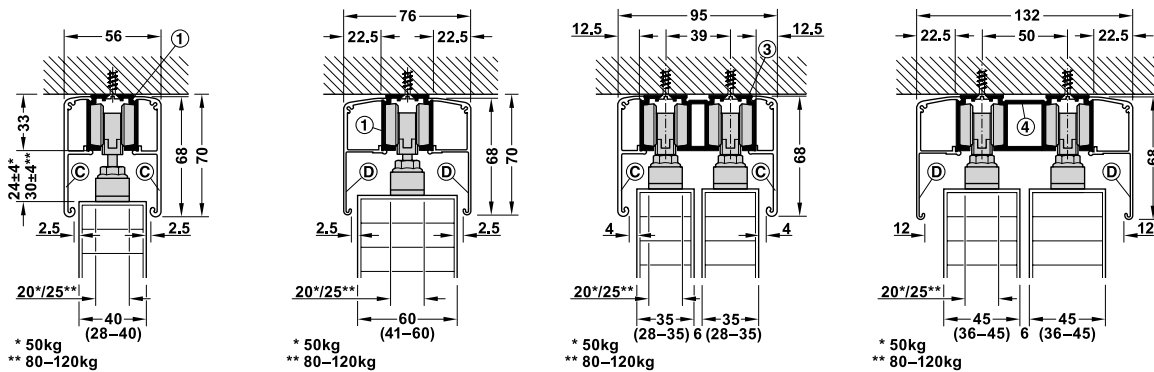

Floor guide

การติดตั้งกันแฉ่ว



Standard floor guide
 กันแฉ่วมาตรฐาน

Clear threshold floor guide, without
 guide track
 กันแฉ่วแบบปรับได้, ไม่ใส่รางล่าง

Clear threshold floor guide, with
 guide track
 กันแฉ่วแบบปรับได้, ใส่รางล่าง

Clear threshold floor guide for wall
 pocket installation
 กันแฉ่วแบบปรับได้ สำหรับการติดตั้ง
 แบบซ่อนหลังผนัง

Application for SLIDO D-Line 11 50I/80I/120I Sliding door fittings

การติดตั้งรูปแบบต่างๆ สำหรับอุปกรณ์บานเลื่อนรุ่น SLIDO D-Line 11 50I/80I/120I

Wall mounting with mounting rail

การติดตั้งบนผนังด้วยรางยึดผนัง

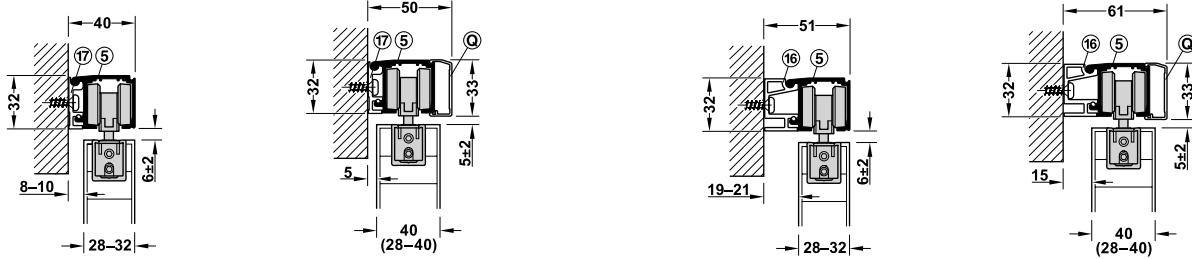

With running track ⑤,
 mounting rail ⑰, width 8 mm
 พร้อมด้วยรางบน ⑤,
 รางยึดผนัง ⑰ ความกว้าง 8 มม.

With running track ⑤,
 mounting rail ⑰, width 8 mm
 and clip panel ①
 พร้อมด้วยรางบน ⑤,
 รางยึดผนัง ⑰ ความกว้าง 8 มม.
 และฝาครอบราง ①

With running track ⑤,
 mounting rail ⑱, width 19 mm
 พร้อมด้วยรางบน ⑤,
 รางยึดผนัง ⑱ ความกว้าง 19 มม.

With running track ⑤,
 mounting rail ⑱, width 15 mm
 พร้อมด้วยรางบน ⑤,
 รางยึดผนัง ⑱ ความกว้าง 15 มม.

Ceiling installation

การติดตั้งบนเพดาน

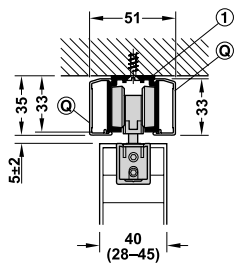

With running track ①, 2 x clip panel ②
 พร้อมด้วยรางบน ①, ฝาครอบราง ② 2 อัน

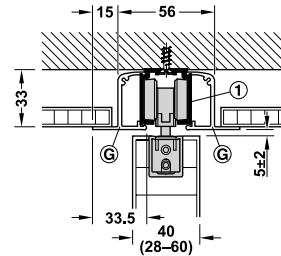

With running track ①, 2 x clip panel ②
 พร้อมด้วยรางบน ①, ฝาครอบราง ② 2 อัน

Floor guide

การติดตั้งกันแกว่ง

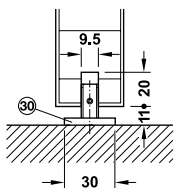

Clear threshold floor guide, without guide track
 กันแกว่งแบบปรับได้, ไม่ใส่รางล่าง

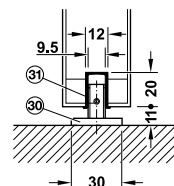

Clear threshold floor guide, with guide track
 กันแกว่งแบบปรับได้, ใส่รางล่าง



Application for SLIDO D-Line11 50C/80C/120C Sliding door fittings

การติดตั้งรูปแบบต่างๆ สำหรับอุปกรณ์บานเลื่อนรุ่น SLIDO D-Line11 50C/80C/120C

Wall mounting with mounting bracket

การติดตั้งบนผนังด้วยเหล็กจากติดตั้งผนัง

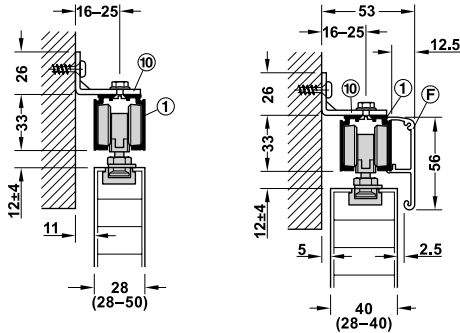

Wall mounting with running track and mounting rail

การติดตั้งบนผนังด้วยรางยึดผนัง

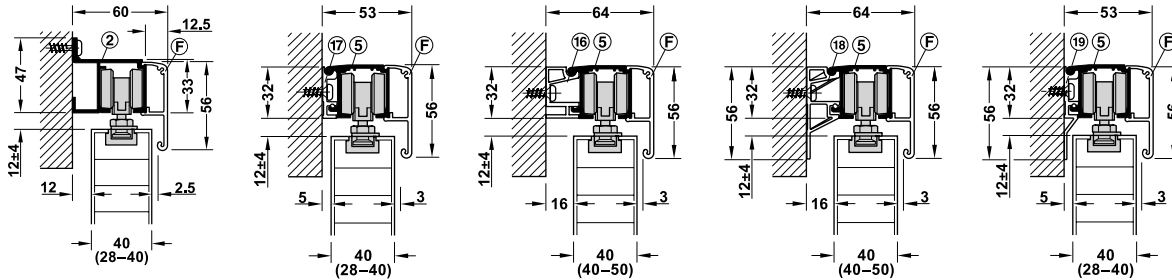

Ceiling installation

การติดตั้งบนเพดาน

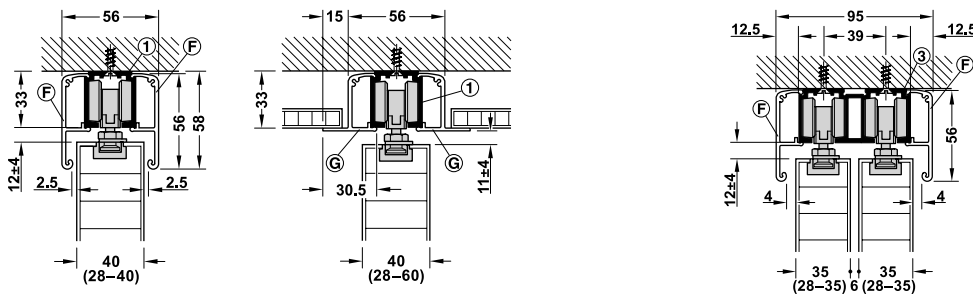

Floor guide

การติดตั้งกันแกว่ง

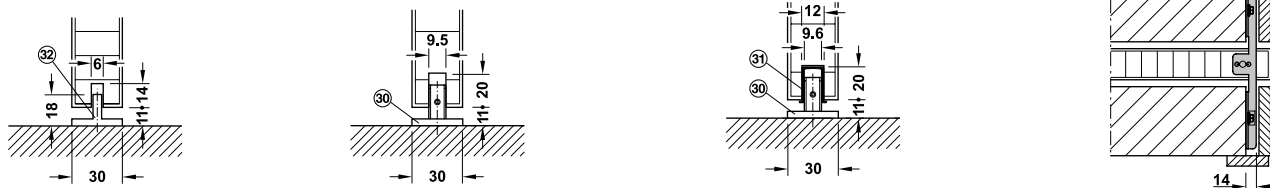

Standard floor guide
กันแกว่งมาตรฐาน

Clear threshold floor guide, without
guide track
กันแกว่งแบบปรับได้, ไม่ใส่รางล่าง

Clear threshold floor guide, with
guide track
กันแกว่งแบบปรับได้, ใส่รางล่าง

Clear threshold floor guide for wall
pocket installation
กันแกว่งแบบปรับได้ สำหรับการติดตั้ง
แบบซ่อนหลังผนัง

Application for SLIDO D-Line11 50L/80L/120L Sliding door fittings

การติดตั้งรูปแบบต่างๆ สำหรับอุปกรณ์บานเลื่อนรุ่น SLIDO D-Line11 50L/80L/120L

Wall mounting with mounting bracket

การติดตั้งบนผนังด้วยเหล็กฉากติดผนัง

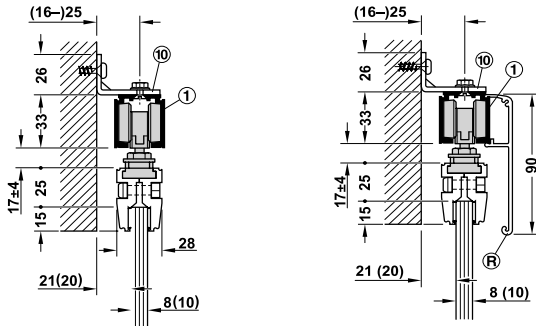

Wall mounting with mounting rail

การติดตั้งบนผนังด้วยรางยึดผนัง

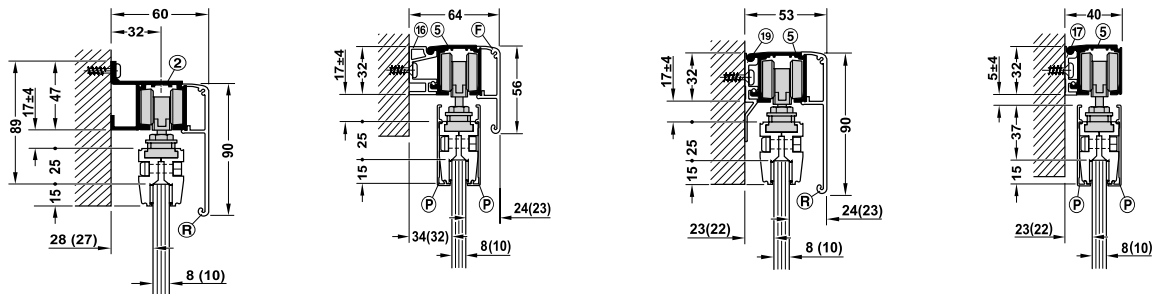

Ceiling installation

การติดตั้งบนเพดาน

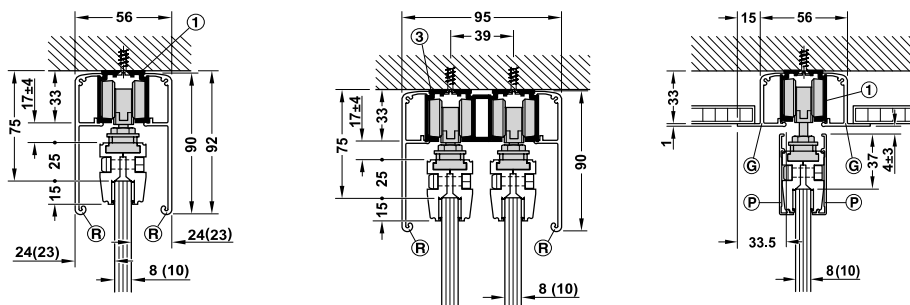

Fixed glass panel

ติดตั้งกระจกบานตาย

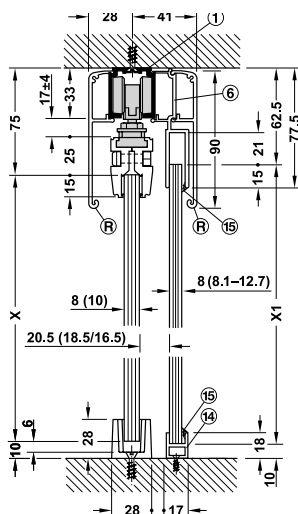

Floor guide

การติดตั้งกันแกว่ง

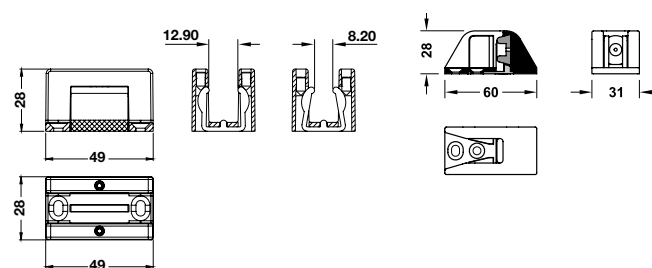

Clear threshold floor guide
 กันแกว่งแบบปรับได้

Centering door stop
 ตัวหยุดบานล่าง

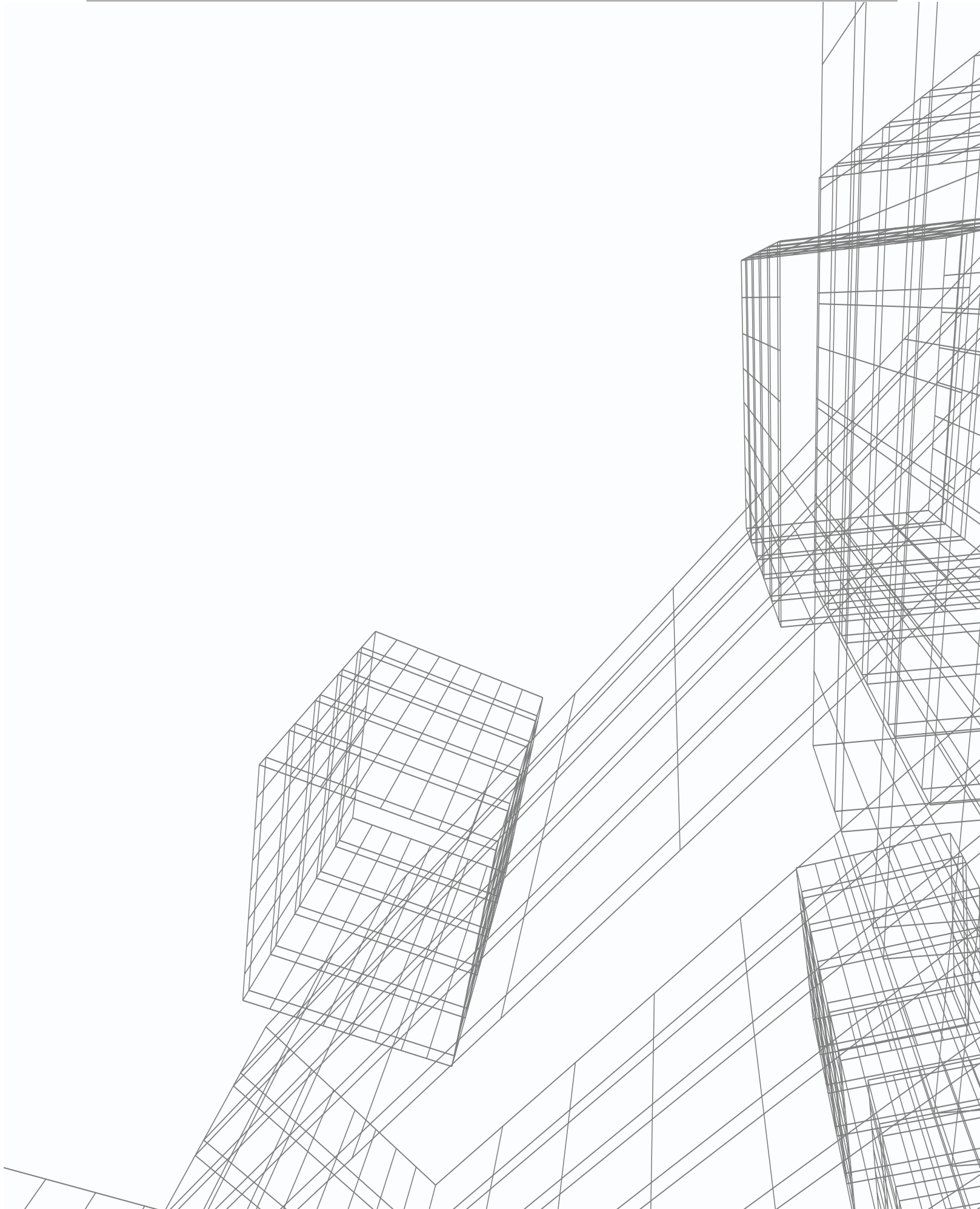

SLIDO

SLIDING
FITTINGS
FOR FURNITURE







SLIDO FURNITURE STYLE IN MOTION

อุปกรณ์บานเลื่อนสำหรับเฟอร์นิเจอร์

Creativity knows no technical limits:
That is why SLIDO Furniture has solutions for all movement types of sliding furniture doors. To make the selection and processing as easy as possible, our product families offer you the greatest possible variety of hardware solutions.

ความคิดสร้างสรรค์ไร้ข้อจำกัดทางเทคนิค: นี่คือเหตุผลว่าอุปกรณ์บานเลื่อนสำหรับเฟอร์นิเจอร์ของเฮเฟลล์ สามารถแก้ปัญหาได้ทุกการออกแบบ เพื่อให้ขั้นตอนการเลือกใช้อุปกรณ์เป็นเรื่องง่ายที่สุด เฮเฟลล์ได้จัดรุ่นอุปกรณ์บานเลื่อนสำหรับเฟอร์นิเจอร์ให้มีความหลากหลายและครอบคลุมทุกรูปแบบการใช้งาน

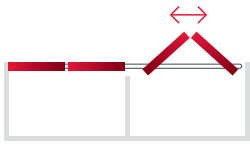

FOLD

Folding

รูปแบบบานพับ

SLIDO F-Fold61



FLUSH

Flush Sliding

รูปแบบบานเลื่อนระนาบเดียวกัน

SLIDO F-Flush51

SLIDO F-Flush52



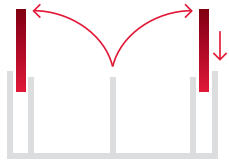

PARK

Pivot Sliding

รูปแบบบานเลื่อนเสียบซ่อนบานประตู
SLIDO F-Park72

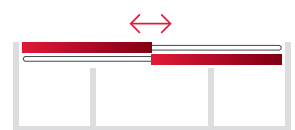

LINE

Linear Sliding

รูปแบบบานเลื่อนแนวตรง

SLIDO F-Line21
SLIDO F-Line31
SLIDO F-Line42
SLIDO F-Line43

SLIDO FOR FURNITURE



SLIDO F-LINE21

LOW-KEY DIVERSITY

The delicate construction of the running components and track make SLIDO F-Line21 the perfect solution for lightweight sliding doors. Thanks to the soft-closing mechanism integrated into the running component and concealed in the track, as well as a multitude of design options, SLIDO F-Line21 is the all-rounder for all applications, from Vorfront to Infront to Mixfront furniture with wooden, glass, or aluminium frame doors. Thanks to the impressively simple processing and assembly steps, SLIDO F-Line21 is the favourite for modern living solutions.



SLIDO F-Line21 A

- Integrated top-running Vorfront solution for furniture with 1 door
- Door weights up to 20 kg
- ติดตั้งลูกลั่นบน แบบทับขอบ สำหรับตู้เฟอร์นิเจอร์ 1 บานประตู
- น้ำหนักบานประตูสูงสุด 20 กก.



SLIDO F-Line21 B

- Mixfront solution for furniture with 1 or 2 doors
- Running track under the top panel, guide components or track in front of the base
- Door weight up to 20 kg or 40 kg
- ติดตั้งแบบผสม สำหรับตู้เฟอร์นิเจอร์ 1 หรือ 2 บานประตู
- รางบนติดตั้งใต้ผนังบนตู้ รางกันแกว่งล่าง ติดด้านหน้าแผ่นพื้นตู้
- น้ำหนักบานประตูสูงสุด 20 กก. หรือ 40 กก.



SLIDO F-Line21 C

- Infront solution for furniture with 1 or 2 doors
- Door weight up to 12 kg, 20 kg or 40 kg
- ติดตั้งแบบในขอบ สำหรับตู้เฟอร์นิเจอร์ 1 หรือ 2 บานประตู
- น้ำหนักบานประตูสูงสุด 12 กก., 20 กก. หรือ 40 กก.

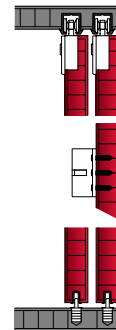
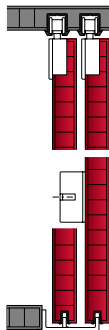
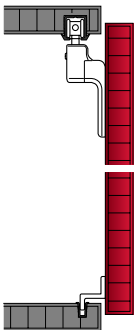

ด้วยความหลากหลายในการติดตั้งของลูกล้อและราง ทำให้อุปกรณ์บานเลื่อนรุ่น F-LINE21 เป็นอุปกรณ์บานเลื่อนที่ตอบโจทย์ทุกการออกแบบสำหรับบ้านประตูหน้าต่างเบา โดยอุปกรณ์รุ่น F-LINE21 ติดตั้งอุปกรณ์ปิดนุ่มนวลแบบซ่อนอยู่ในราง ทำให้สามารถติดตั้งได้ทั้งแบบทับขอบ ในขอบ และแบบผสม ทั้งยังสามารถเลือกใช้วัสดุบานประตูได้ทั้งแบบไม้ กระจก และกรอบอะลูมิเนียม ติดตั้งได้ง่ายดาย จึงทำให้อุปกรณ์รุ่น F-LINE21 เหมาะกับการออกแบบที่อยู่อาศัยรูปแบบใหม่

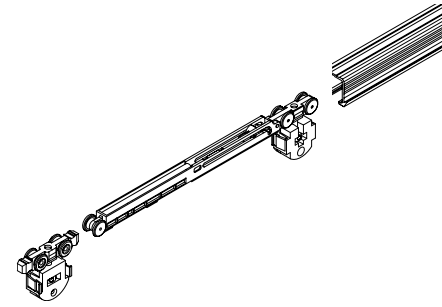

SLIDO F-Line21 H

- Vorfront solution for doors running one above the other
- Running track in front of the top panel, optionally serves as a guide track for doors above
- Door weight up to 20 kg or 40 kg
- ติดตั้งแบบทับขอบ สำหรับตู้เฟอร์นิเจอร์ที่มีบานประตูเลื่อนซ้อนกัน
- ติดตั้งรางบนด้านหน้าผนังบนตู้ โดยรางบนยังเป็นรางขึ้นเดียวกับรางกันแกว่งกลางของบานเลื่อนด้านบน
- น้ำหนักบานประตูสูงสุด 20 หรือ 40 กก.

SLIDO F-Line21 D

- Infront system for 1 or 2 glass doors
- Door weight up to 12 kg or 20 kg
- ติดตั้งแบบในขอบ สำหรับตู้เฟอร์นิเจอร์ 1 หรือ 2 บานประตูกระจก
- น้ำหนักบานประตูสูงสุด 12 กก. หรือ 20 กก.

SLIDO F-Line21 F

- Infront solution for 2 aluminium frame doors
- Door weights up to 20 kg
- ติดตั้งแบบในขอบ สำหรับตู้เฟอร์นิเจอร์ 2 บานประตูกรอบอะลูมิเนียม
- น้ำหนักบานประตูสูงสุด 20 กก.

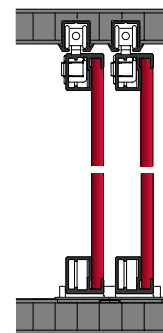
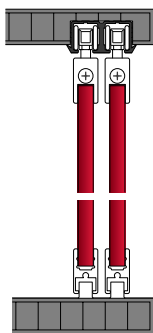
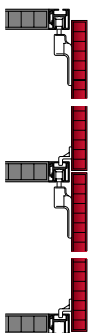



SLIDO F-LINE31 DESIGN IN FOCUS

SLIDO F-Line31 meets the highest demands on high-quality cabinet design thanks to the elegant designer running track with an optional cover. The running component with a gentle soft-closing system provides the maximum possible sliding comfort. Different weight classes give freedom in the application, from living room wall units to bedroom wardrobes.

อุปกรณ์บานเลื่อนรุ่น F-Line31 สามารถตอบสนองต่อการออกแบบตู้เฟอร์นิเจอร์ที่ต้องการคุณภาพสูง สามารถติดตั้งอุปกรณ์เพื่อซ่อนราง สามารถติดตั้งร่วมกับอุปกรณ์ปิดนุ่มนวลเพื่อเพิ่มความนุ่มนวลในการทำงานสูงสุด สามารถรองรับน้ำหนักบานประตูได้หลากหลายทำให้มีอิสระในการเลือกใช้งานในพื้นที่ต่าง ๆ ตั้งแต่ผนังกันห้องนั่งเล่นจนถึงตู้เสื้อผ้าในห้องนอน

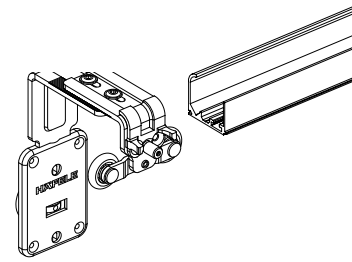

SLIDO F-Line31 60A

- Top-running Vorfront solution
- Running track on the top panel
- Sets for 1, 2, or 3 doors
- Door weights up to 60 kg
- Optional with e-drive
- ติดตั้งลูกลั่นบน แบบทับขอบ
- ติดตั้งรางด้านบนของผนังบนตู้
- สำหรับตู้เฟอร์นิเจอร์ 1 2 หรือ 3 บานประตู
- น้ำหนักบานประตูสูงสุด 60 กก.
- สามารถติดตั้งร่วมกับอุปกรณ์เปิด-ปิด ประตูไฟฟ้า

SLIDO F-Line31 40A

- Top-running Vorfront solution
- Running track on top panel, optionally also recessed
- Sets for 1, 2, or 3 doors
- Door weights up to 40 kg
- Optional with e-drive
- ติดตั้งลูกลั่นบน แบบทับขอบ
- ติดตั้งรางด้านบนของผนังบนตู้ และสามารถติดตั้งรางแบบฝัง
- สำหรับตู้เฟอร์นิเจอร์ 1 2 หรือ 3 บานประตู
- น้ำหนักบานประตูสูงสุด 40 กก.
- สามารถติดตั้งร่วมกับอุปกรณ์เปิด-ปิด ประตูไฟฟ้า

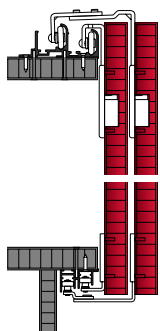

SLIDO F-LINE43 UNIQUELY INDIVIDUAL

The modular structure of SLIDO F-Line43 enables a wide range of furniture creations from the simple 1-door model to complex comfort solutions with 3 or 4 doors and with soft closing mechanism. The optional functions, such as synchronized opening or unique lighting elements on the front panel, set additional accents as required. SLIDO F-Line43 ensures individuality in the design and gives furniture completely new nuances with exclusive modules, such as the PowerChain for the uninterrupted electrification of sliding doors.

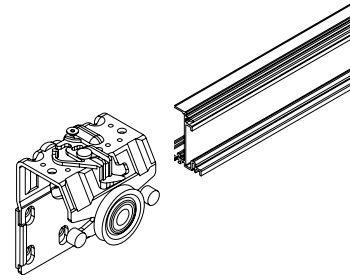

การออกแบบอุปกรณ์แบบแยกส่วนของอุปกรณ์บานเลื่อนรุ่น F-Line43 ทำให้สามารถเลือกใช้อุปกรณ์ร่วมกับการออกแบบได้หลากหลาย ตั้งแต่การออกแบบตู้เฟอร์นิเจอร์แบบ 1 บานประตู ถึงตู้เฟอร์นิเจอร์แบบ 3 หรือ 4 บานประตู พร้อมอุปกรณ์ปิดนุ่มนวล โดยสามารถติดตั้งร่วมกับอุปกรณ์เปิด-ปิด บานประตูพร้อมกันสำหรับบานเลื่อน 4 บานประตู และยังสามารถติดตั้งอุปกรณ์ไฟตกแต่งหน้าบานประตู อุปกรณ์บานเลื่อนรุ่น F-Line43 สามารถตอบสนองต่อการออกแบบที่ซับซ้อนได้อย่างสมบูรณ์แบบ เช่น การติดตั้งอุปกรณ์รางกระดุกงูเพื่อจัดเก็บสายไฟสำหรับอุปกรณ์บานเลื่อน



SLIDO F-Line43 Powerchain

- Makes the continuous electrical opening and closing of the door possible
- Set for 2, 3, or 4 door leaves
- Compatible with Häfele Loox5 12V LED strip lights
- Use with or without illumination possible
- จัดเก็บสายไฟสำหรับทุกตำแหน่งบานประตู
- สำหรับตู้เฟอร์นิเจอร์ 2, 3 หรือ 4 บานประตู
- เหมาะสำหรับติดตั้งร่วมกับไฟตกแต่ง Loox5 สตรีปไลท์แอลอีดี 12V
- ติดตั้งได้ทั้งแบบมีไฟตกแต่ง และไม่มีไฟตกแต่ง

SLIDO F-Line43

- Top-running Vorfront solution with roller bottom guide
- Running track on the top panel
- Sets for 2, 3, or 4 doors
- Door weights up to 70 kg
- Optionally with e-drive, symmetric opening, PowerChain, and illumination

- ติดตั้งลูกกลิ้งบน แบบทับขอบ พร้อมกันแกว่งล่าง
- ติดตั้งรางด้านบนของผนังบนตู้
- สำหรับตู้เฟอร์นิเจอร์ 2, 3 หรือ 4 บานประตู
- น้ำหนักบานประตูสูงสุด 70 กก.
- สามารถติดตั้งร่วมกับอุปกรณ์เปิด-ปิด ประตูไฟฟ้า, อุปกรณ์เปิด-ปิด ประตูพร้อมกัน, อุปกรณ์จัดเก็บสายไฟ และมือจับแบบติดตั้งไฟตกแต่ง

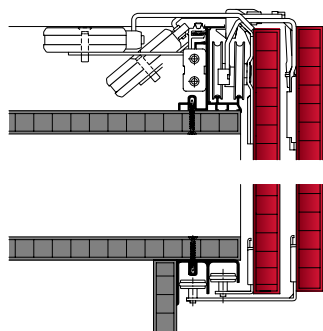

Illuminated Handle Profile

- Compatible with Häfele Loox5 LED strip lights
- With groove for brush seal
- Use with or without illumination possible
- Optional strengthening strip as the counterpart for the rear door
- เหมาะสำหรับติดตั้งร่วมกับไฟตกแต่ง Loox5 สตรีปไลท์แอลอีดี 12V
- พร้อมร่องสำหรับติดตั้งซิลประตุนิดแปร่ง
- ติดตั้งได้ทั้งแบบมีไฟตกแต่ง และไม่มีไฟตกแต่ง
- ช่วยเพิ่มความแข็งแรงของประตูบานใน



SLIDO F-LINE42 DESIGN WARDROBES

SLIDO F-Line42, with its comprehensive modular Vorfront modular system and thanks to a coordinated quick fixing system, offers limitless design freedom for wardrobes – optionally also with e-drive and Synchro opening.



SLIDO F-Line42 50A

- Top-running Vorfront solution with roller bottom guide
- Running track in front of the top panel
- Sets for 2, 3 or 4 doors
(4 doors: optionally with symmetric opening)
- Door weights up to 50 kg
- Optional with e-drive
- With easy height adjustment
- ติดตั้งลูกล้อบน แบบทับขอบ พร้อมกันแกว่งล้างแบบล้อ
- ติดตั้งรางบนด้านหน้าผนังบนตู้
- สำหรับตู้เฟอร์นิเจอร์ 2, 3 หรือ 4 บานประตู
(สามารถติดตั้งอุปกรณ์เปิด-ปิด ประตูพร้อมกันสำหรับตู้ 4 บานประตู)
- น้ำหนักบานประตูสูงสุด 50 กก.
- สามารถติดตั้งร่วมกับอุปกรณ์เปิด-ปิด ประตูไฟฟ้า
- ปรับตำแหน่งบานประตูได้ง่าย

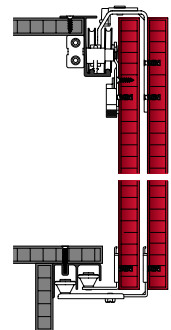

อุปกรณ์บานเลื่อนรุ่น F-Line42 ประกอบด้วยการออกแบบตู้เฟอร์นิเจอร์แบบทับขอบ พร้อมวิธีการติดตั้งแบบรวดเร็ว เพื่อความอิสระในการออกแบบสำหรับตู้เสื้อผ้า สามารถติดตั้งร่วมกับอุปกรณ์เปิด-ปิด ประตูไฟฟ้า และอุปกรณ์เปิด-ปิด บานประตูแบบพร้อมกัน

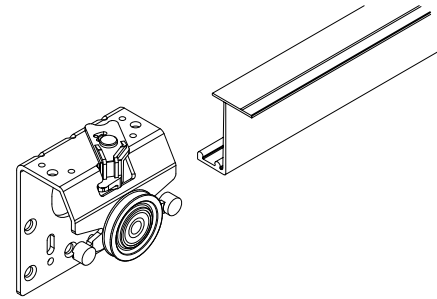

SLIDO F-Line42 50B

- Top-running Vorfront solution with roller bottom guide or bottom guide rail
- Running track in front of the top panel
- Sets for 2, 3 or 4 doors (4 doors: optionally with symmetric opening)
- Door weights up to 50 kg
- Optional with e-drive
- ติดตั้งลูกล้อนบน แบบทับขอบ พร้อมกันแกว่งล่างแบบล้อย หรือ แบบแกน
- ติดตั้งรางบนด้านหน้าผนังบนตู้
- สำหรับตู้เฟอร์นิเจอร์ 2, 3 หรือ 4 บานประตู (สามารถติดตั้งอุปกรณ์เปิด-ปิด ประตูพร้อมกันสำหรับตู้ 4 บานประตู)
- น้ำหนักบานประตูสูงสุด 50 กก.
- สามารถติดตั้งร่วมกับอุปกรณ์เปิด-ปิด ประตูไฟฟ้า

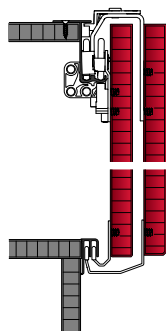

SLIDO F-Line42 50C

- Top-running Vorfront solution for aluminium frame doors with roller bottom guide or bottom guide rail
- Running track in front of the top panel
- Sets for 2, 3 or 4 doors (4 doors: optionally with symmetric opening)
- Door weights up to 50 kg
- Optional with e-drive
- ติดตั้งลูกล้อนบน แบบทับขอบ สำหรับประตูกรอบบานอะลูมิเนียม พร้อมกันแกว่งล่างแบบล้อย หรือแบบแกน
- ติดตั้งรางบนด้านหน้าผนังบนตู้
- สำหรับตู้เฟอร์นิเจอร์ 2, 3 หรือ 4 บานประตู (สามารถติดตั้งอุปกรณ์เปิด-ปิด ประตูพร้อมกันสำหรับตู้ 4 บานประตู)
- น้ำหนักบานประตูสูงสุด 50 กก.
- สามารถติดตั้งร่วมกับอุปกรณ์เปิด-ปิด ประตูไฟฟ้า

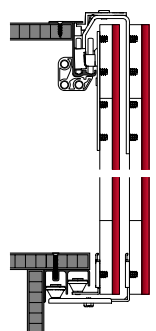



SLIDO F-FLUSH51 CLEAN LINE

SLIDO F-Flush51 is the flush fitting for a wide variety of applications. The comprehensive system with integrated damping and a modular construction kit leaves nothing to be desired for flat designs, from aluminium frames to electric drives to the selection of accessories.

อุปกรณ์บานเลื่อนรุ่น F-Flush51 เหมาะสำหรับการออกแบบบานเลื่อนระนาบที่หลากหลายพร้อมอุปกรณ์กันกระแทกอุปกรณ์แบบแยกชิ้นเพื่อลดข้อจำกัดของการติดตั้ง อุปกรณ์บานเลื่อนสามารถรองรับบานประตูแบบกรอบอะลูมิเนียม รวมถึงติดตั้งร่วมกับอุปกรณ์เสริมเปิด-ปิด ประตูลิฟท์

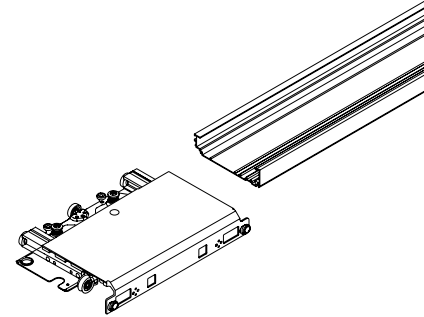

SLIDO F-Flush51 60A

- Top-running Vorfront solution for flush doors
- Running track on the top panel
- Sets for 2 or 3 doors
- Door weight up to 60 kg
- Optionally with electric drive and motion sensor for contactless opening and closing
- ติดตั้งลูกกลิ้งบน แบบทับขอบ สำหรับบานเลื่อนระนาบ
- ติดตั้งรางบนด้านบนผนังบนตู้
- สำหรับตู้เฟอร์นิเจอร์ 2 หรือ 3 บานประตู
- น้ำหนักบานประตูสูงสุด 60 กก.
- สามารถติดตั้งร่วมกับอุปกรณ์เปิด-ปิด ประตูลิฟท์ และอุปกรณ์ตรวจจับการเคลื่อนไหวเพื่อเพิ่มความสะดวกในการเปิด-ปิด ตู้แบบไม่ต้องสัมผัส

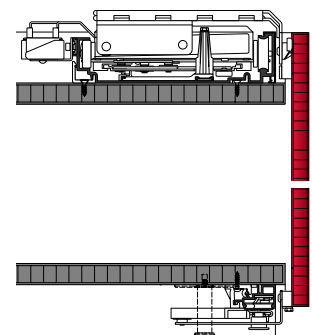

SLIDO F-FLUSH52

LIGHTNESS ON THE WHOLE FRONT

The unique SLIDO F-Flush52 flush Infront system shows its strength and diversity, especially with small and lightweight doors. Thanks to uncomplicated assembly and adjustment, home furniture such as sideboards or bathroom furniture can be given a refined, minimalist face in no time at all.

ความเป็นเอกลักษณ์ของอุปกรณ์บานเลื่อนรุ่น F-Flush52 บานเลื่อนระนาบแบบในขอบ เพื่อการออกแบบที่หลากหลาย สำหรับตู้ขนาดเล็กที่มีน้ำหนักเบาประตูน้อย อุปกรณ์เป็นชุดพร้อมติดตั้งเพื่อลดความยุ่งยากในการติดตั้งและการปรับตำแหน่งบานประตู เหมาะสำหรับตู้เก็บของ ตู้วางทีวี หรือตู้ภายในห้องน้ำ ทำให้การออกแบบดูเรียบง่ายและกลมกลืน

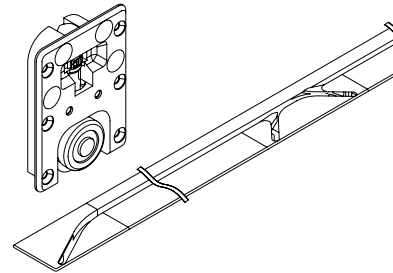

SLIDO F-Flush52 20A

- Infront solution for 2 wooden doors up to a maximum height of 1,600 mm
- Door weights up to 20 kg
- สำหรับตู้เฟอร์นิเจอร์ 2 บานประตู ความสูงบานประตูสูงสุด 1,600 มม.
- น้ำหนักบานประตูสูงสุด 20 กก.

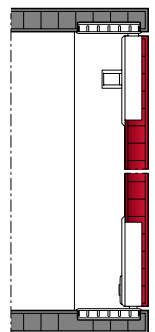



SLIDO F-FOLD61 COMPACT COMFORT

SLIDO F-Fold61 sets design accents for optimal access to the cabinet contents. The folding system shows itself completely without a bottom guide with stable and comfortable running properties in a wide variety of applications, from wardrobes to kitchens.

อุปกรณ์บานเฟี้ยมรุ่น F-Fold61 ออกแบบเพื่อการเข้าถึงตู้เฟอร์นิเจอร์มากที่สุด อุปกรณ์บานเฟี้ยมแบบไม่มีรางกันแกว่งล่าง พร้อมลูกกลิ้งที่แข็งแรงแบบอ่อนตัวเพื่ออิสระในการออกแบบ เหมาะสำหรับติดตั้งกับตู้เสื้อผ้ารวมถึงตู้ครัว

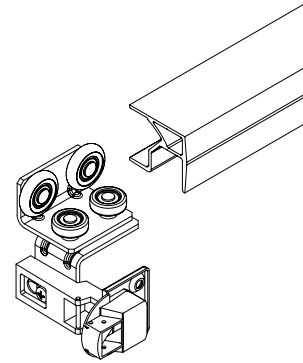

SLIDO F-Fold61 25A/50A

- Vordfront, Mixfront or Infront folding sliding solution for wooden or aluminium frame doors without bottom guides
- For door leaf pair widths up to 1,200 mm
- Door weight up to 25 kg or 50 kg
- Use with standard hinges possible
- ติดตั้งแบบทับขอบ ในขอบ หรือแบบผสม สำหรับบานประตูไม้ หรือกรอบบานอะลูมิเนียม แบบไม่มีกันแกว่งล่าง
- ความกว้างบานประตูรวม 2 บานประตู สูงสุด 1,200 มม.
- น้ำหนักบานประตูสูงสุด 25 กก. หรือ 50 กก.
- ติดตั้งร่วมกับบานพับแบบมาตรฐาน

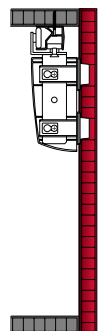

SLIDO F-PARK72 MAXIMUM FREE SPACE

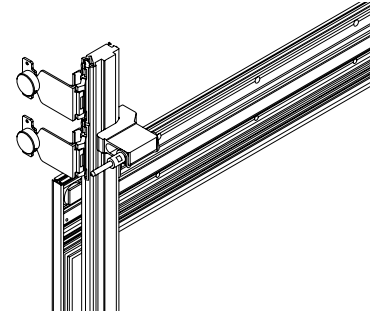

SLIDO F-Park72 provides free space or order as desired, featuring a unique pivot sliding system: The invisible doors stowed next to the furniture allow free access or hide the cabinet contents behind a homogeneous front panel. Thanks to pre-assembly and simple installation steps, SLIDO F-Park72 is the ideal solution wherever living areas merge, such as in open kitchens or walk-in closets.

อุปกรณ์บานเลื่อนซ่อนรุ่น F-Park72 เพื่อการออกแบบให้สามารถใช้งานพื้นที่ใช้สอยได้สูงสุด เอกลักษณ์ของบานเลื่อนซ่อนคือการจัดเก็บและซ่อนบานประตูในช่องจัดเก็บบานประตูด้านข้างตู้เฟอร์นิเจอร์ หรือการซ่อนตู้เฟอร์นิเจอร์ด้วยความกลมกลืนของบานประตู อุปกรณ์จัดเตรียมเป็นชุดพร้อมติดตั้งเพื่อความสะดวกในการติดตั้ง อุปกรณ์บานเลื่อนซ่อนรุ่น F-Park72 ตอบสนองแนวคิดการออกแบบการรวมพื้นที่การใช้งาน เช่น การซ่อนอุปกรณ์ครัว หรือตู้เสื้อผ้าแบบ walk-in closets



SLIDO F-Park72 50A/60B

- Vorfront, Mixfront or Infront pivot sliding solution for wooden doors, also suitable for niche installation
- Sets for 1 or 2 doors
- Concealed parking of the doors next to the side panel
- Door weights up to 60 kg
- Handle-free design possible
- ติดตั้งแบบทับขอบ ในขอบ หรือแบบผสม สำหรับบานประตูไม้ และสามารถติดตั้งแบบช่องผนัง
- สำหรับตู้เฟอร์นิเจอร์ 1 หรือ 2 บานประตู
- ซ่อนช่องเก็บบานประตูด้านข้างตู้เฟอร์นิเจอร์
- น้ำหนักบานประตูสูงสุด 60 กก.
- ติดตั้งร่วมกับมือจับได้หลากหลายแบบ

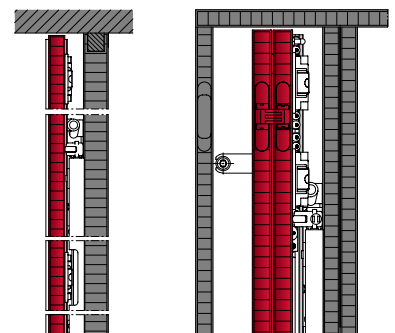



Movement types

ลักษณะการเคลื่อนของบานประตู

Linear sliding doors

บานเลื่อนแนวตรง



The door leaves remain on their level and run parallel

บานประตูจะวิ่งในแนวเดียวกับบาน

Flush sliding doors

บานเลื่อนระนาบ

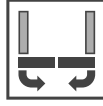

The door leaves leave their level and run parallel
บานประตูเลื่อนออกจากระนาบตอนเปิดบาน และ
กลับมาอยู่ในระนาบเดียวกันตอนปิดบาน

Folding doors

บานพับยืม



The door leaves are folded

บานประตูพับเก็บบานตอนเปิด

Pivot sliding doors

บานเลื่อนซ่อน



The door leaves are stored away in a parking pocket

บานประตูจะถูกเก็บไว้ในช่องเก็บบานตอนเปิดบาน

Tambour doors

บานม้วน



The louvres are rolled in

บานประตูเลื่อนม้วนเก็บตามรางหรือในอุปกรณ์ม้วนบาน

Symbol definition

สัญลักษณ์รูปแบบบานเลื่อน

Vorfront

บานเลื่อนทับขอบ



Infront

บานเลื่อนในขอบ



Mixfront

บานเลื่อนผสม



Vertical sliding

บานเลื่อนแนวตั้ง

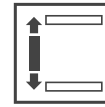

Door weight

น้ำหนักบานประตูสูงสุด



For 1 door

สำหรับ 1 บานประตู



For 2 doors

สำหรับ 2 บานประตู



For 4 doors

สำหรับ 4 บานประตู



For 1 to 2 doors

สำหรับ 1 หรือ 2 บานประตู



For 2 to 3 doors

สำหรับ 2 หรือ 3 บานประตู



For 1 to 3 doors

สำหรับ 1 ถึง 3 บานประตู



For 2 to 4 doors

สำหรับ 2 ถึง 4 บานประตู



For more than 4 doors

สำหรับประตูมากกว่า 4 บานประตู



With soft closing mechanism

พร้อมอุปกรณ์ปิดนุ่มนวล

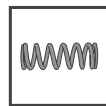

Height adjustment

มีอุปกรณ์ปรับความสูง-ต่ำบานประตู

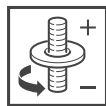

Synchro fitting

อุปกรณ์เปิด-ปิด บานประตูพร้อมกัน

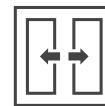

Electrically driven/e-drive

อุปกรณ์เปิด-ปิดประตูไฟฟ้า



Motion control

อุปกรณ์จับการเคลื่อนไหว



Smart Home

อุปกรณ์สั่งงานอัจฉริยะ





Flush sliding door fittings

อุปกรณ์บานเลื่อนระนาบ

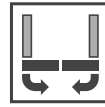

Product family ชื่อสินค้า	Possible No. of doors จำนวนบานประตู	Door weight kg น้ำหนักบานประตูสูงสุด กก.	Door material/thickness mm วัสดุและความหนาบานประตู มม.	Max. door height mm ความสูงบานประตูสูงสุด มม.	Max. door width mm ความกว้างบานประตูสูงสุด มม.	Page หน้า
SLIDO F-Flush52 20A	2	20	Wood 18-22 ประตูไม้หนา 18-22	1,600	450-900	150
SLIDO F-Flush51 60A	2, 3	60	Wood 16-43 ประตูไม้หนา 16-43	3,000	2 leaves: 890-1,800 3 leaves: 1,300-1,800 2 บานประตู: 890-1,800 3 บานประตู: 1,300-1,800	152
SLIDO F-Flush51 60B	2, 3	60	Aluminium 16-43 ประตูอะลูมิเนียม 16-43	3,000	2 leaves: 890-1,800 3 leaves: 1,300-1,800 2 บานประตู: 890-1,800 3 บานประตู: 1,300-1,800	156



SLIDO F-Flush52 20A Sliding door fittings

อุปกรณ์บานเลื่อน รุ่น SLIDO F-Flush52 20A

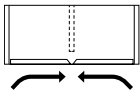

Note

A centre panel is mandatory.

หมายเหตุ

ต้องติดตั้งแผงกลางตู้

Feature

- Area of application: For flush, inset doors
- Bottom running gear
- Adjustment facility: ± 2 mm via knurled screw without tools
- Suitable for 2 symmetrical door leaves
- For recessed grip profiles or flush pull handles
- Installation: Groove mounting and screw fixing of running gears and guide tracks

Technical data

- Door weight: 20 kg/door
- Door height: Max. 1,600 mm
- Door thickness: 18-22 mm (including handle: 45 mm)
- Door offset: 50 or 70 mm
- Installation depth: 70 mm

คุณสมบัติ

- สำหรับบานเลื่อนเข้าด้านใน
- ชุดลูกกลิ้ง: ติดตั้งแบบลูกกลิ้งล่าง
- การปรับตำแหน่ง: ± 2 มม. ด้วยสกรูแบบมือหมุน
- เหมาะสำหรับบานประตู ขนาดเท่ากันทั้ง 2 บาน
- ติดตั้งกับมือจับฝังลูกกลิ้งติดตั้งแบบฝัง
- การติดตั้ง: รางเลื่อนและรางกันแกว่งติดตั้งแบบฝัง สำหรับติดตั้งร่องและยึดด้วยสกรู

ข้อมูลทางเทคนิค

- นำหนักบานประตู: 20 กก./บาน
- ความสูงบานประตู: สูงสุด 1,600 มม.
- ความหนาบานประตู: 18-22 มม. (รวมมือจับ 45 มม.)
- ระยะทับซ้อนบานประตู: 50 หรือ 70 มม.
- ความลึกในการติดตั้ง: 70 มม.

Set อุปกรณ์บานเลื่อน	Supplied with ประกอบด้วย	For internal cabinet width mm สำหรับความกว้างตู้ด้านใน มม.	For door width mm สำหรับความกว้างบาน ประตู มม.	Black anodized สีดําอโนไดซ์	Silver coloured anodized สีเงินอโนไดซ์
For 2 doors สำหรับประตู 2 บาน	2 running tracks, 4 bottom running gears, 4 top guide parts, spacer plates for door thickness 18 and 20 mm รางเลื่อน 2 ชิ้น, ลูกกลิ้งบน 4 ชิ้น, กันแกว่ง 4 ชิ้น เฟลทรองล้อสำหรับความหนา บานประตู 18 และ 20 มม.	908	450	407.40.097	407.40.093
		1,208	600	407.40.096	407.40.092
		1,508	750	407.40.095	407.40.091
		1,808	900	407.40.094	407.40.090

Packing: 1 set

ขนาดบรรจุ: 1 ชุด

Running distance of door

ตำแหน่งการเลื่อนบานประตู

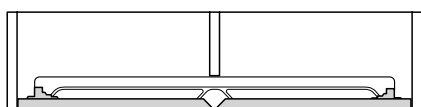

Starting point

ตำแหน่งปิดบานประตู

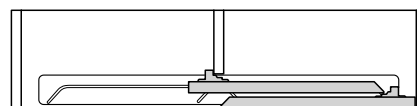

End position

ตำแหน่งเปิดบานประตู

Drilling pattern for door
แบบเจาะ สำหรับบานประตู

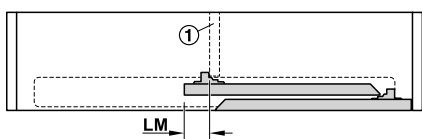
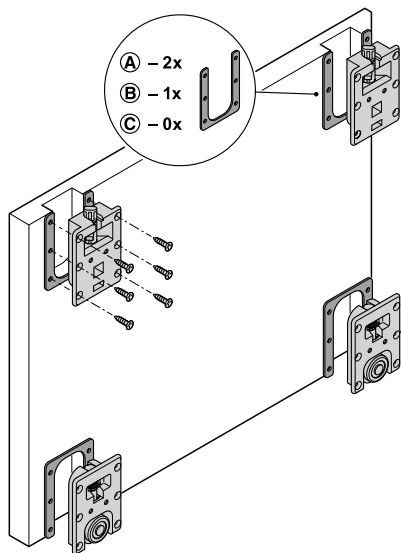
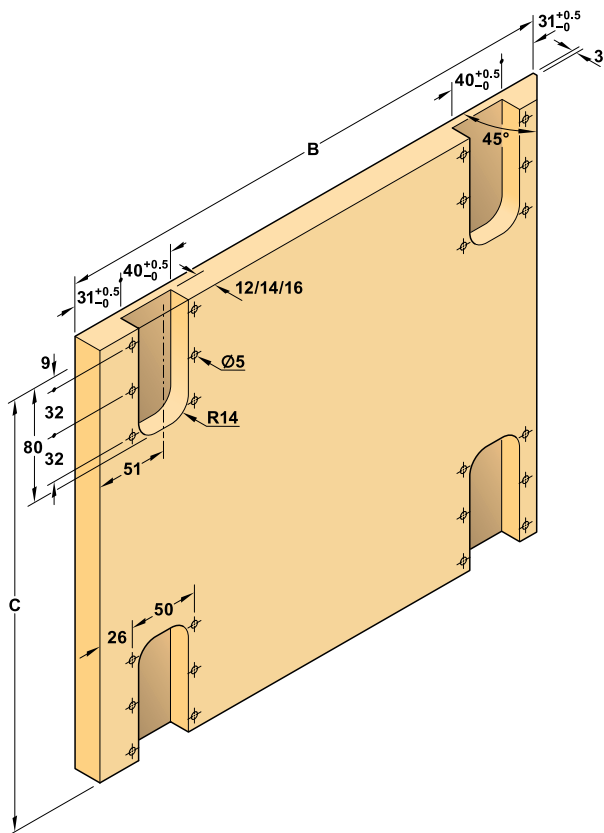

Door offset LM 50 or 70 mm, depending on mounting version
ระยะทับซ้อนบานประตู (LM) 50 หรือ 70 มม. ขึ้นอยู่กับการติดตั้ง

Installation dimensions
ระยะการติดตั้ง

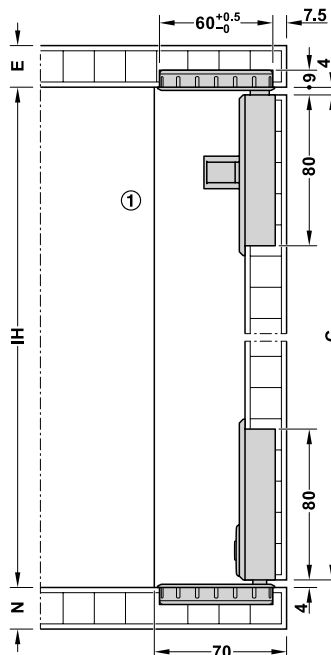

Installation of running gears and guide parts

Number of spacer plates depends on the door thickness.

- (A) 2 Spacer plates each for door thickness 18 mm
- (B) 1 Spacer plate each for door thickness 19–20 mm
- (C) Spacer plate not required for door thickness 21–22 mm
TG Door thickness including handle

วิธีการติดตั้งลูกล้อและกันแกว่ง

จำนวนเฟลทรองล้อขึ้นอยู่กับความหนาบานประตู

- (A) เฟลทรองล้อ 2 ชิ้น/ล้อ สำหรับความหนาบานประตู 18 มม.
- (B) เฟลทรองล้อ 1 ชิ้น/ล้อ สำหรับความหนาบานประตู 19-20 มม.
- (C) ไม่ใส่เฟลทรองล้อสำหรับความหนาบานประตู 21-22 มม.

- = (C) Centre panel (is mandatory)
- = B Door width
- = O Door height
- = E Cabinet top panel thickness
- = IH Internal cabinet height
- = N Cabinet base panel thickness

- ① = แผงกลางตู้ (จำเป็นต้องติดตั้ง)
- B = ความกว้างบานประตู
- C = ความสูงบานประตู
- E = ความหนาผนังบนตู้
- IH = ความสูงภายในตู้
- N = ความหนาแผ่นพื้นตู้

SLIDO F-Flush51 60A Sliding door fittings

อุปกรณ์บานเลื่อน รุ่น SLIDO F-Flush51 60A

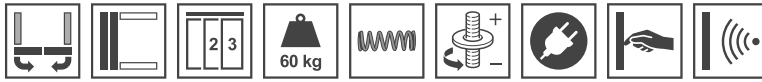

- Easy implementation of 2-leaf and 3-leaf cabinets
- Electric drive and motion control optional
- ง่ายในการติดตั้ง 2 และ 3 บานประตู
- สามารถติดตั้งร่วมกับอุปกรณ์ไฟฟ้า

Feature

- Version: With soft- and self-closing mechanism
- Adjustment facility: Vertically -4 to +6 mm

Technical data

- Door weight: With 2 doors 60 kg, with 3 doors, outer door 45 kg centre door 100 kg, min. 5 kg/door recommended
- Max. door height: 3,000 mm
- Door width: 2 doors: 890–1,800 mm, 3 doors: 1,300–1,800 mm
- Door thickness incl. handle: 16–43 mm

คุณสมบัติ

- การหยุดบาน: พร้อมระบบปิดนุ่มนวล
- การปรับตำแหน่ง: แนวตั้ง -4 มม. ถึง +6 มม.

ข้อมูลทางเทคนิค

- น้ำหนักบานประตู: 2 บาน 60 กก./บาน, 3 บาน บานด้านข้าง 45 กก./บาน, บานตรงกลาง: 100 กก./บาน น้ำหนักบานประตูอย่างน้อย 5 กก./บาน
- ความสูงบานประตู: สูงสุด 3,000 มม.
- ความกว้างบานประตู: 2 บาน: 890-1,800 มม., 3 บาน: 1,300-1,800 มม.
- ความหนาบานประตู: รวมมือจับประตู 16-43 มม.

Application

ลักษณะการใช้งาน

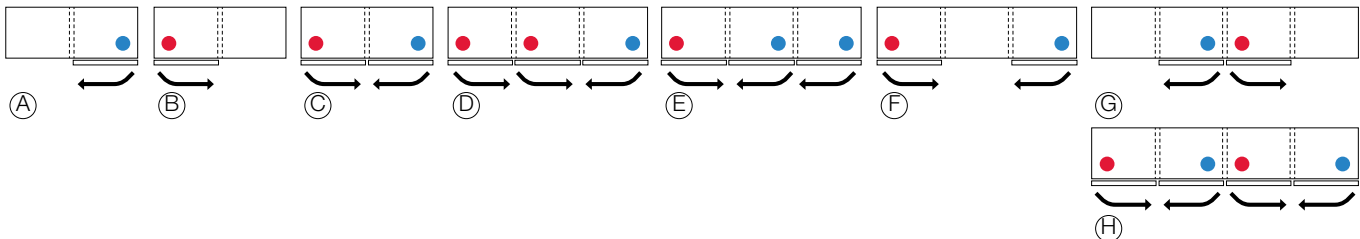

Set อุปกรณ์บานเลื่อน	Version ทิศทางการเปิด	Installation width mm ความกว้างในการติดตั้ง มม.	Supplied with ประกอบด้วย	Cat. No. รหัสสินค้า
For 2-leaf cabinet (for (A)(B)(C)(G)(H) สำหรับตู้ 2 บานประตู (สำหรับ (A)(B)(C)(G)(H))	● Opening direction left ทิศทางการเปิดซ้าย	Running component: 471 mm อุปกรณ์บานเลื่อน: 471 มม.	1 running gear, top, with soft-closing mechanism, 1 bottom running gear, 1 top stop, 1 bottom stop ชุดลูกล้อ พร้อมอุปกรณ์ปิดนุ่มนวล 1 ชุด ลูกล้อล่าง 1 ชิ้น	400.50.101
	● Opening direction right ทิศทางการเปิดขวา			400.50.102
For 3-leaf cabinet (for (D)(E)(F) สำหรับตู้ 2 บานประตู (สำหรับ (D)(E)(F))	● Opening direction left ทิศทางการเปิดซ้าย	Running component: 432 mm อุปกรณ์บานเลื่อน: 432 มม.	ตัวหยุดบานบน 1 ตัว, ตัวหยุดบานล่าง 1 ตัว	400.50.103
	● Opening direction right ทิศทางการเปิดขวา			400.50.104

Packing: 1 set
ขนาดบรรจุ: 1 ชุด

Order reference

Order one set for each door leaf. Please note different door weights when ordering set for 3-leaf cabinet. Please order track set separately.

ข้อแนะนำในการสั่งซื้อ

จำนวน 1 ชุด สำหรับ 1 บานประตู สำหรับตู้ 3 บาน น้ำหนักบานประตูแตกต่างกัน กรุณาสั่งซื้อรางแยกต่างหาก

Tracks and accessories รางเลื่อนและอุปกรณ์เสริม	Supplied with ประกอบด้วย	For internal cabinet width mm สำหรับความกว้างตู้ด้านใน มม.	Cat. No. รหัสสินค้า
Running and guide track set รางเลื่อนและรางกันแกว่ง	1 running track, 1 guide track, 1 set of fixing clips รางบน 1 ชิ้น, รางกันแกว่ง 1 ชิ้น, อุปกรณ์ติดตั้ง	2,000	400.50.602
		2,400	400.50.702
		3,000	400.50.603
		3,850	400.50.703
		6,000	400.50.606

Packing: 1 set
ขนาดบรรจุ: 1 ชุด

Cover for running gear

ฝาครอบลูกกลิ้ง

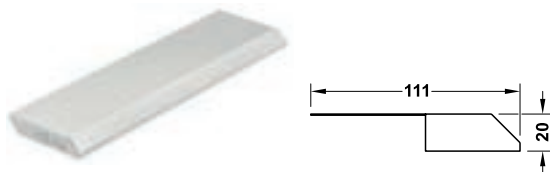

Material วัสดุ	Finish สี	Cat. No. รหัสสินค้า
Aluminium อะลูมิเนียม	Silver coloured anodized สีเงินอโนไดซ์	400.50.441

Packing: 1 pc.
ขนาดบรรจุ: 1 ชิ้น

Cover for running track

ฝาครอบราง



Material วัสดุ	Finish สี	Length mm ความยาว มม.	Cat. No. รหัสสินค้า
Aluminium อะลูมิเนียม	Bright สีอะลูมิเนียมเงา	2,450	400.50.460
		3,850	400.50.462

Packing: 1 pc.
ขนาดบรรจุ: 1 ชิ้น

Order reference

Please order one cover for each door separately.

ข้อแนะนำในการสั่งซื้อ

กรุณาสั่งซื้อฝาครอบลูกกลิ้งตามจำนวนบานประตู แยกต่างหาก

Drilling pattern for door

แบบเจาะ สำหรับบานประตู

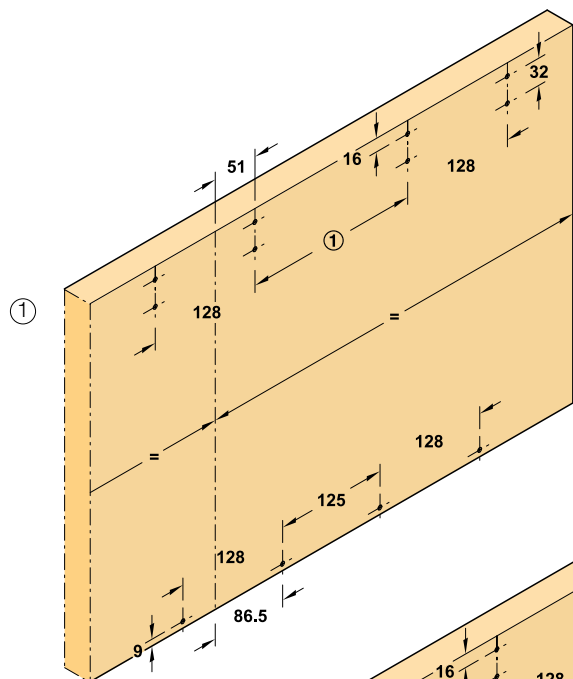

① For 2 doors, left and right (mirror-inverted)
แบบเจาะสำหรับตู้ 2 บาน, บานซ้าย และบานขวา (ด้านตรงข้าม)

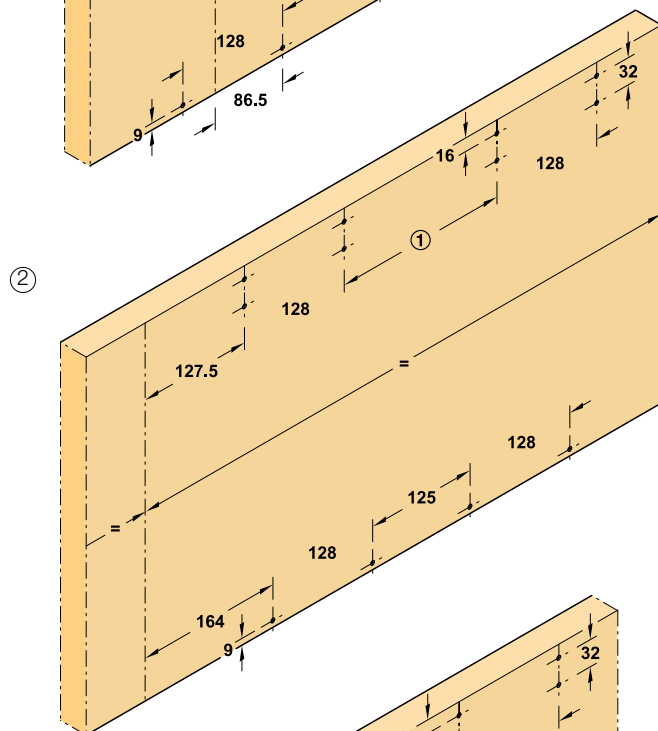

② For 3 doors, left and right (mirror-inverted)
แบบเจาะสำหรับตู้ 3 บาน, บานซ้าย และบานขวา (ด้านตรงข้าม)

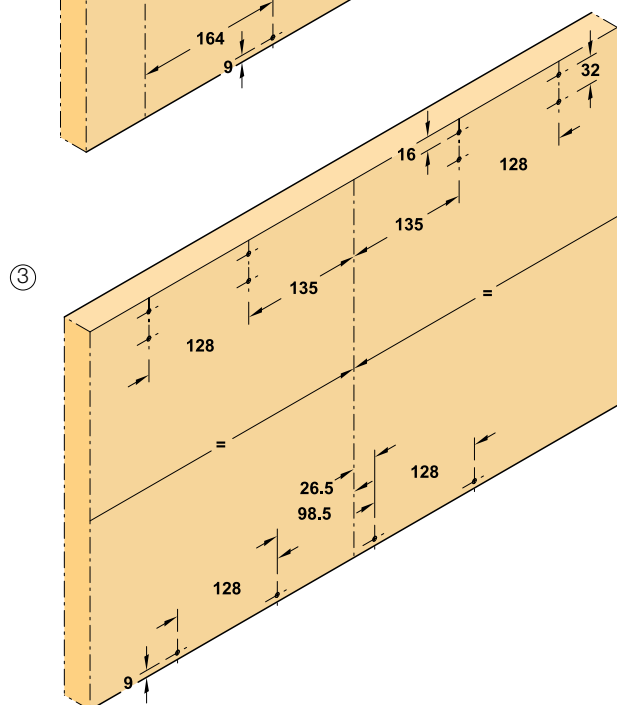

③ For 3 doors, centre door
แบบเจาะสำหรับตู้ 3 บาน, บานกลาง

Installation dimensions

ระยะการติดตั้ง

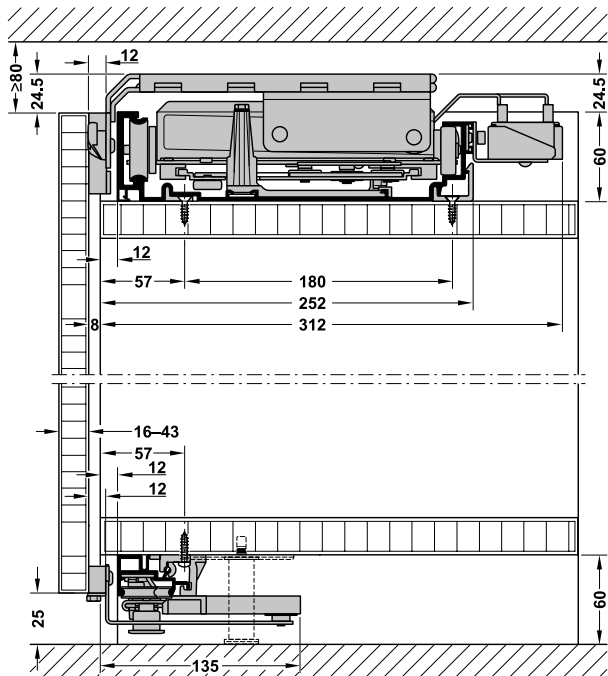

- A = Cabinet width
- B = Door width
- F = Gap between doors
- G = Door overlap on cabinet side panel
- J = Centre panel thickness
- K = Side panel thickness
- IA = Internal cabinet width (equals track length here)

- A = ความกว้างตู้ด้านนอก
- B = ความกว้างบานประตู
- F = ระยะห่างระหว่างบานประตู
- G = ระยะทับซ้อนของบานประตูกับแผงข้างตู้
- J = ความหนาแผงกลางตู้
- K = ความหนาแผงข้างตู้
- IA = ความกว้างตู้ด้านใน (ขนาดเท่ากับความยาวรางเลื่อน)

Door height = internal cabinet height + cabinet top panel thickness + cabinet base panel thickness + 60 mm + 35 mm

ความสูงบานประตู = ความสูงตู้ด้านใน + ความหนาผนังบนตู้ + ความหนาแผ่นพื้นตู้ + 60 มม. + 35 มม.

Door width in mm ความกว้างบานประตู มม.	① mm มม.
888-918	196
919-1,800	270

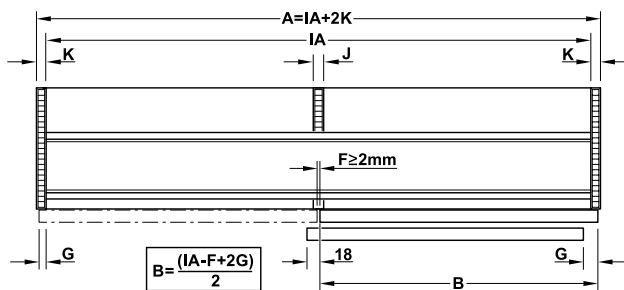

2-leaf version
สำหรับ 2 บานประตู

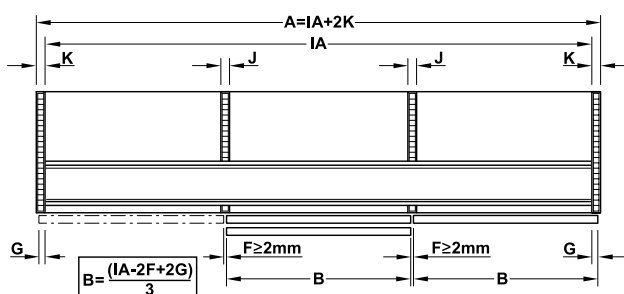

3-leaf version
สำหรับ 3 บานประตู

SLIDO F-Flush51 60B Sliding door fittings

อุปกรณ์บานเลื่อน รุ่น SLIDO F-Flush51 60B

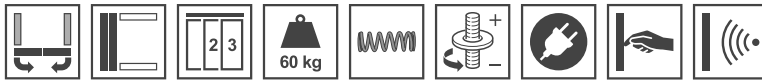

- Easy implementation of 2-leaf and 3-leaf cabinets
- Electric drive and motion control optional
- ง่ายในการติดตั้งสำหรับ 2 บาน และ 3 บานประตู
- สามารถติดตั้งร่วมอุปกรณ์ไฟฟ้า



Feature

- Version: With soft closing mechanism
- Adjustment facility: Vertically -4 to +6 mm
- Suitable for: 2 Symmetrical doors or for 1 single door and drawers

Technical data

- Door weight: With 2 doors 60 kg, with 3 doors outer door 45 kg, centre door: 100 kg, min. 5 kg/door recommended
- Door height: Max. 3,000 mm
- Door width: 2 doors: 890-1,800 mm, 3 doors: 1,300-1,800 mm
- Door thickness incl. handle 16-43 mm

คุณสมบัติ

- การหยุดบาน: พร้อมระบบปิดนุ่มนวล
- การปรับตำแหน่ง: แนวตั้ง -4 มม. ถึง +6 มม.
- ขนาดบานประตู: ขนาดเท่ากันทั้ง 2 บาน หรือสามารถติดตั้งบานเดี่ยวร่วมกับตู้ลิ้นชัก

ข้อมูลทางเทคนิค

- น้ำหนักบานประตู: 2 บาน 60 กก./บาน, 3 บาน บานด้านข้าง 45 กก./บาน, บานกลาง: 100 กก./บาน น้ำหนักบานประตูอย่างน้อย 5 กก./บาน
- ความสูงบานประตู: สูงสุด 3,000 มม.
- ความกว้างบานประตู: 2 บาน: 890-1,800 มม., 3 บาน: 1,300-1,800 มม.
- ความหนาบานประตู: รวมมือจับประตู 16-43 มม.

Application

ลักษณะการใช้งาน

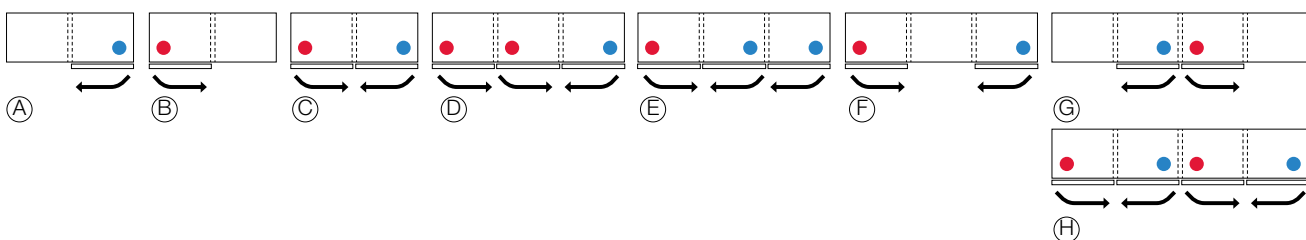

Set อุปกรณ์บานเลื่อน	Version ทิศทางการเปิด	Installation width mm ความกว้างในการติดตั้ง มม.	Supplied width ประกอบด้วย	Cat. No. รหัสสินค้า
For 2-leaf cabinet (for A B C G H) สำหรับตู้ 2 บานประตู (สำหรับ A B C G H)	● Opening direction left ทิศทางการเปิดซ้าย	Running component: 471 mm อุปกรณ์บานเลื่อน: 471 มม.	1 running gear, top, with soft-closing mechanism, 1 bottom running gear, 1 top stop, 1 bottom stop ชุดลูกล้อย พร้อมอุปกรณ์ปิดนุ่มนวล 1 ชุด ลูกล้อย่าง 1 ชิ้น ตัวหยุดบานบน 1 ตัว, ตัวหยุดบานล่าง 1 ตัว	400.50.101
	● Opening direction right ทิศทางการเปิดขวา			400.50.102
For 3-leaf cabinet (for D E F) สำหรับตู้ 2 บานประตู (สำหรับ D E F)	● Opening direction left ทิศทางการเปิดซ้าย	Running component: 432 mm อุปกรณ์บานเลื่อน: 432 มม.		400.50.103
	● Opening direction right ทิศทางการเปิดขวา			400.50.104

Packing: 1 set
ขนาดบรรจุ: 1 ชุด

Order reference

Order one set for each door leaf. Please note different door weights when ordering set for 3-leaf cabinet and order track set separately.

ข้อแนะนำในการสั่งซื้อ

จำนวน 1 ชุด สำหรับ 1 บานประตู สำหรับตู้ 3 บาน น้ำหนักบานประตูแตกต่างกัน กรุณาสั่งซื้อรางแยกต่างหาก

Set for aluminium frame doors ชุดกรอบบานประตูอะลูมิเนียม	Supplied with ประกอบด้วย	Cat. No. รหัสสินค้า
For 1 door สำหรับประตู 1 บาน	1 aluminium frame with handle profile, 1 bar profile, mounting material กรอบบานอะลูมิเนียม พร้อมมือจับโปรไฟล์ 1 ชุด, โปรไฟล์แบ่งช่องบานประตู 1 เส้น, อุปกรณ์ติดตั้ง	400.50.479

Packing: 1 set
ขนาดบรรจุ: 1 ชุด

Tracks and accessories รางเลื่อนและอุปกรณ์เสริม	Supplied with ประกอบด้วย	For internal cabinet width mm สำหรับความกว้างตู้ด้านใน มม.	Cat. No. รหัสสินค้า
Running and guide track set รางเลื่อนและรางกันแกว่ง	1 running track, 1 guide track, 1 set of fixing clips รางบน 1 ชิ้น, รางกันแกว่ง 1 ชิ้น อุปกรณ์ติดตั้งแบบคลิป 1 ชุด	2,000	400.50.602
		2,400	400.50.702
		3,000	400.50.603
		3,850	400.50.703
		6,000	400.50.606

Packing: 1 set
ขนาดบรรจุ: 1 ชุด

Cover for running gear

ฝาครอบลูกกลิ้ง

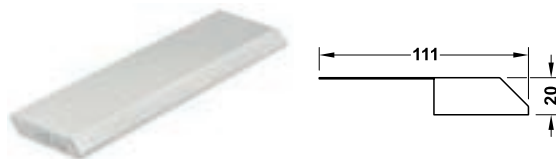

Material วัสดุ	Finish สี	Cat. No. รหัสสินค้า
Aluminium อะลูมิเนียม	Silver coloured anodized สีเงินอโนไดซ์	400.50.441

Packing: 1 pc.
ขนาดบรรจุ: 1 ชิ้น

Cover for running track

ฝาครอบราง



Material วัสดุ	Finish สี	Length mm ความยาว มม.	Cat. No. รหัสสินค้า
Aluminium อะลูมิเนียม	Bright สีอะลูมิเนียมเงา	2,450	400.50.460
		3,850	400.50.462

Packing: 1 pc.
ขนาดบรรจุ: 1 ชิ้น

Order reference

Please order one cover for each door separately.

ข้อแนะนำในการสั่งซื้อ

กรุณาสั่งซื้อฝาครอบลูกกลิ้งตามจำนวนบานประตู แยกต่างหาก

Drilling pattern

แบบเจาะ สำหรับบานประตู

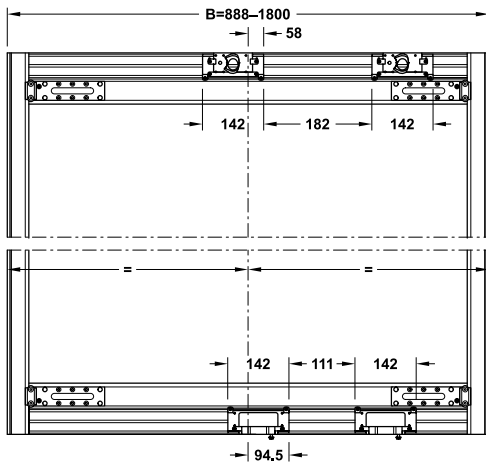

For 2 doors, left and right (mirror-inverted)

แบบเจาะสำหรับตู้ 2 บาน, บานซ้ายและบานขวา (ด้านตรงข้าม)

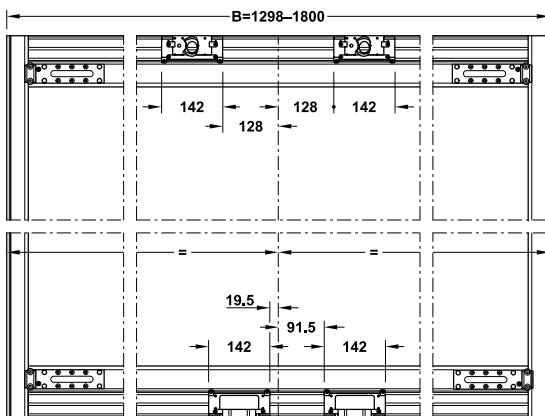

For 3 doors, centre door

แบบเจาะสำหรับตู้ 3 บาน, บานกลาง

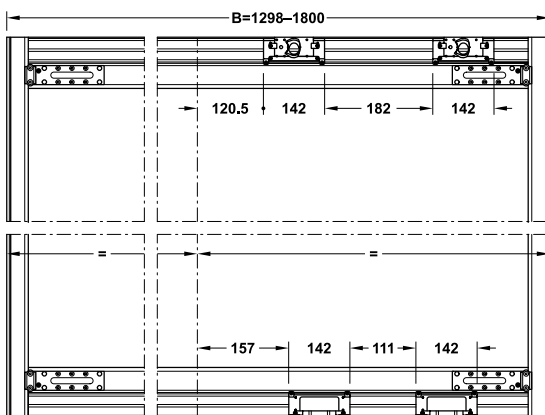

For 3 doors, left and right (mirror-inverted)

แบบเจาะสำหรับตู้ 3 บาน, บานซ้ายและบานขวา (ด้านตรงข้าม)

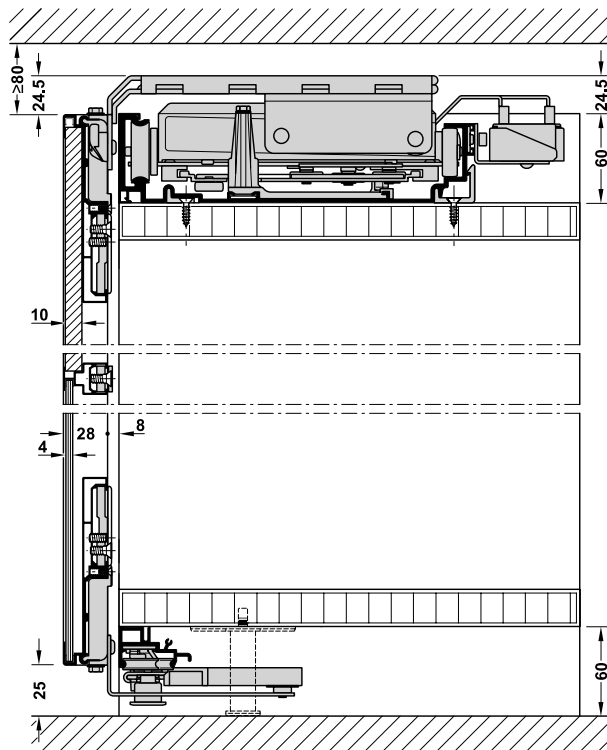

- A = Cabinet width
- B = Door width
- F = Gap between doors
- G = Door overlap on cabinet side panel
- J = Centre panel thickness
- K = Cabinet side panel thickness
- IA = Internal cabinet width (equals track length here)

- A = ความกว้างตู้ด้านนอก
- B = ความกว้างบานประตู
- F = ระยะห่างระหว่างบานประตู
- G = ระยะทับซ้อนของบานประตูกับแผงข้างตู้
- J = ความหนาแผงกลางตู้
- K = ความหนาแผงข้างตู้
- IA = ความกว้างตู้ด้านใน (ขนาดเท่ากับความยาวรางเลื่อน)

Door height = internal cabinet height + cabinet top panel thickness + cabinet base panel thickness + 60 mm + 35 mm

ความสูงบานประตู = ความสูงตู้ด้านใน + ความหนาผนังบนตู้ + ความหนาแผ่นพื้นตู้ + 60 มม. + 35 มม.

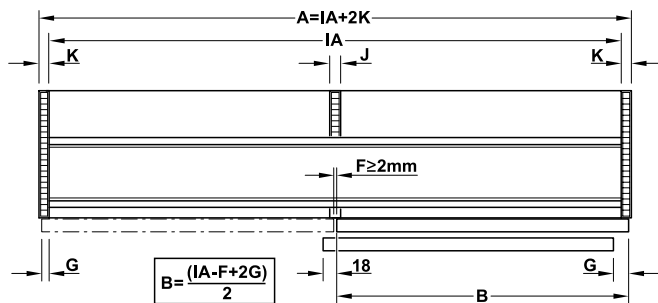

2-leaf version
สำหรับ 2 บานประตู

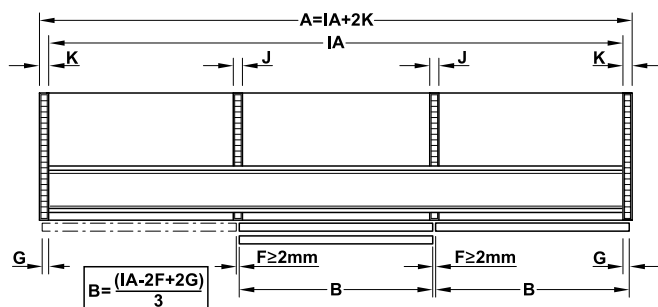

3-leaf version
สำหรับ 3 บานประตู

SLIDO F-Flush51 60 Electric for SLIDO F-Flush51 60A/60B

อุปกรณ์เปิด-ปิดประตูไฟฟ้า รุ่น SLIDO F-Flush51 60 Electric สำหรับอุปกรณ์บานเลื่อน รุ่น SLIDO F-Flush51 60A/60B



Feature

- Suitable for SLIDO F-Flush51 60A/60B (wooden or aluminium frame)
- Functionality: Opening or closing the door by remote control or gentle pulling, in case of a power failure the door can be operated manually, with electricity-free storage of the final door position
- Installation: For screw fixing to the cabinet behind the running track

คุณสมบัติ

- เหมาะสำหรับ รุ่น SLIDO F-Flush51 60A/60B (บานประตูไม้ หรืออะลูมิเนียม)
- การใช้งาน: การเปิดประตูด้วยรีโมทคอนโทรลหรือการเลื่อนบานประตูเพียงเล็กน้อย การปิดประตูด้วยรีโมทคอนโทรลหรือการเลื่อนบานประตูเพียงเล็กน้อยกรณีไฟฟ้าขัดข้องสามารถ เปิด-ปิด ได้ด้วยตนเอง ตำแหน่งเก็บบานคือตำแหน่งปิด
- วิธีการติดตั้ง: รางเลื่อนไฟฟ้าติดตั้งด้วยสกรูตำแหน่งหลังรางเลื่อนลูกล้อ

Installation dimensions for wooden door

ระยะการติดตั้งสำหรับบานประตูไม้

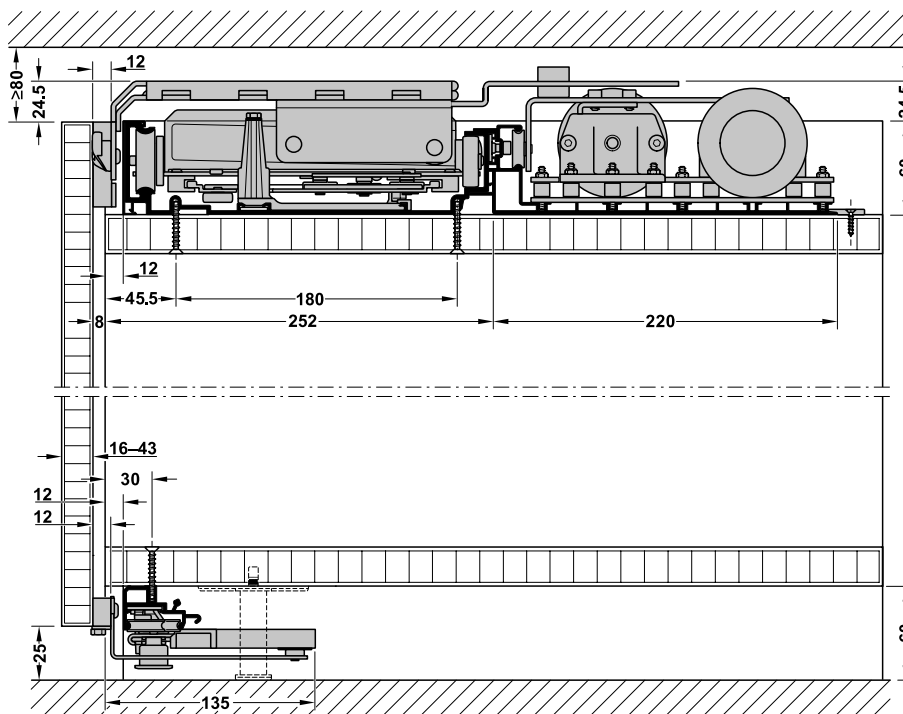

Set อุปกรณ์บานเลื่อน	Supplied with ประกอบด้วย	Suitable for door width mm เหมาะสำหรับ ความกว้างบานประตู มม.	Cat. No. รหัสสินค้า
For 2 doors สำหรับตู้ 2 บานประตู	2 electric sliding door drives with control unit and mains lead with flat Euro plug, 1 radio remote control, 1 running track (3,850 mm), 2 sets of connecting arms อุปกรณ์เลื่อนบานประตูไฟฟ้าพร้อมอุปกรณ์ควบคุม ปลั๊กแบบยุโรป 2 ขา แบบหัวแบน 2 ชิ้น, รีโมทคอนโทรล 1 ชิ้น รางบน ขนาด 3,850 มม. 1 ชิ้น, ตัวเชื่อมต่อแขนอุปกรณ์ 2 ชิ้น	888-1,296	400.50.038
		1,154-1,800	400.50.039

Packing: 1 set

ขนาดบรรจุ: 1 ชุด

Motion control for SLIDO F-Flush51 60A/60B

อุปกรณ์ตรวจจับความเคลื่อนไหว สำหรับอุปกรณ์บานเลื่อน รุ่น SLIDO F-Flush51 60A/60B



Feature

- Suitable for SLIDO F-Flush51 60A/60B with SLIDO F-Flush51 60 Electric
- Functionality: Opening and closing by hand waving in front of a wireless sensor, compatible with Smart Home voice control systems, one door can be operated with up to 10 sensors
- Installation: Screw on the receiver unit and connect to the electric sliding door drive, screw on the hand movement sensor in the required area of the cabinet

คุณสมบัติ

- การติดตั้งสำหรับติดตั้งร่วมกับอุปกรณ์บานเลื่อน รุ่น SLIDO F-Flush51 60A/60B และอุปกรณ์เปิด-ปิดประตูไฟฟ้า รุ่น SLIDO F-Flush51 60 Electric
- การทำงาน: ใช้การขยับมือผ่านเซ็นเซอร์ในการส่งคำสั่งเปิด-ปิดประตู สามารถเชื่อมต่อกับระบบบ้านอัจฉริยะที่สั่งงานด้วยเสียง สามารถติดตั้งได้สูงสุด 10 จุด
- วิธีการติดตั้ง: ติดตั้งตัวรับสัญญาณด้วยสกรูและเชื่อมต่ออุปกรณ์เปิด-ปิดประตูไฟฟ้า ติดตั้งเซ็นเซอร์ตรวจจับความเคลื่อนไหวในบริเวณที่ต้องการ

Application

การติดตั้ง

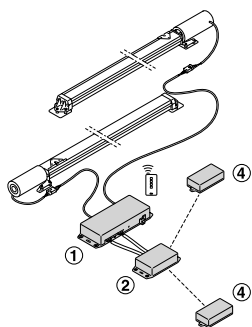

Manual control
ระบบเซ็นเซอร์ตรวจจับความเคลื่อนไหว

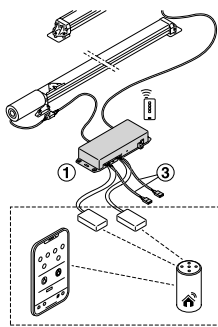

Smart Home
ระบบบ้านอัจฉริยะ

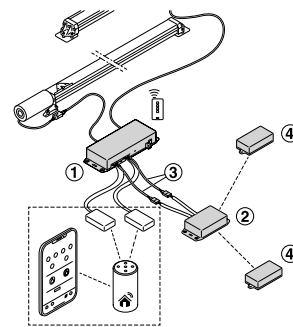

Smart Home and manual control
ระบบบ้านอัจฉริยะและเซ็นเซอร์ตรวจจับความเคลื่อนไหว

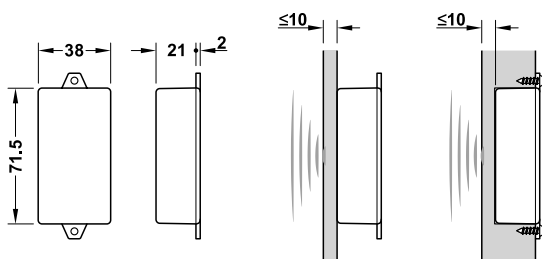

Installation dimensions of sensor
ระยะติดตั้งเซ็นเซอร์ตรวจจับความเคลื่อนไหว

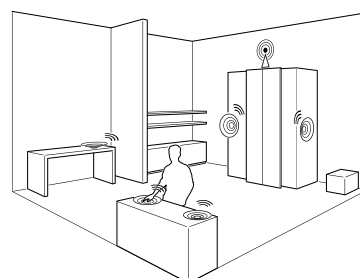



Free positioning of the sensor
ตัวอย่างตำแหน่งเซ็นเซอร์ตรวจจับความเคลื่อนไหว

Note

Only works with SLIDO F-Flush51 60A/60B with SLIDO F-Flush51 60 Electric. Do not place the sensor behind metallic conductive materials or mirrors. The maximum recommended distance between the receiver unit and the sensor should be 10 m.

หมายเหตุ

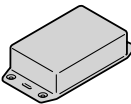
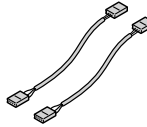
สำหรับติดตั้งร่วมกับอุปกรณ์บานเลื่อน รุ่น SLIDO F-Flush51 60A/60B และอุปกรณ์เปิด-ปิดประตูไฟฟ้า รุ่น SLIDO F-Flush51 60 Electric เท่านั้น ห้ามติดตั้งเซ็นเซอร์ตรวจจับความเคลื่อนไหวด้านหลังโลหะ, วัสดุนำไฟฟ้าหรือกระจก ระยะห่างเซ็นเซอร์และตัวรับสัญญาณสูงสุด 10 เมตร

Motion control for SLIDO F-Flush51 60A/60B อุปกรณ์ตรวจจับความเคลื่อนไหว สำหรับอุปกรณ์บานเลื่อน รุ่น SLIDO F-Flush51 60A/60B		Cat. No. รหัสสินค้า
Receiver unit ตัวรับสัญญาณ/กล่องควบคุม	② 	400.50.486
Cable for control unit สายเชื่อมต่อกล่องควบคุมกับอุปกรณ์เปิด-ปิดประตูไฟฟ้า	③ 	400.50.487
Hand movement sensor เซ็นเซอร์ตรวจจับความเคลื่อนไหว	④ 	400.50.488

Packing: 1 set

ขนาดบรรจุ: 1 ชุด

Order reference

Please order 2 x AAA batteries for each sensor separately.

Control unit ① is included in the electric sliding door drive set.

ข้อแนะนำในการสั่งซื้อ

กรุณาสั่งซื้อถ่านขนาด AAAx2 สำหรับเซ็นเซอร์ตรวจจับความเคลื่อนไหว แยกต่างหาก

① กล่องควบคุมอุปกรณ์เปิด-ปิดประตูไฟฟ้า



SLIDING FITTINGS FOR FURNITURE

SLIDO F-FLUSH



Vorfront timber door fittings

อุปกรณ์บานเลื่อนประตูไม้แบบทับขอบ



Product family ชื่อสินค้า	Possible No. of doors จำนวนบานประตู	Door weight kg น้ำหนักบานประตู สูงสุด กก.	Door material thickness mm วัสดุ/ความหนาบานประตู มม.	Max. door height imm ความสูงบานประตู สูงสุด มม.	Max. door width mm ความกว้างบาน ประตูสูงสุด มม.	Page หน้า
SLIDO F-Line19 20A	1	20	Wood 16-19 ประตูไม้ 16-19	*	*	165
SLIDO F-Line21 20A	1	20	Wood 16-19 ประตูไม้ 16-19	1,400	350-1,250	168
SLIDO F-Line21 20H	1	20	Wood 16-25 ประตูไม้ 16-25	*	*	170
SLIDO F-Line21 40H	1	40	Wood 16-25 ประตูไม้ 16-25	*	*	172
SLIDO F-Line31 40A	1, 2, 3	40	Wood 19-25 ประตูไม้ 19-25	*	*	174
SLIDO F-Line42 50A	2, 3, 4	50	Wood 16-22 ประตูไม้ 16-22	*	*	177
SLIDO F-Line31 60A	1, 2, 3	60	Wood 19-25 ประตูไม้ 19-25	*	*	180
SLIDO F-Line32 80A	2, 3	80	Wood 19-28 ประตูไม้ 19-28	*	*	183

*Door dimensions depending on the door weight as well as the ratio door height to door width, for more design freedom

$$H_{max} = 3 \times W$$

$$\text{Weight in kg} = H \times W \times T \times \text{density}$$

*ขนาดของบานประตูขึ้นอยู่กับน้ำหนักบานประตู และสัดส่วนขนาดมาตรฐานระหว่างความสูงกับความกว้างของบานประตู เพื่อความอิสระในการออกแบบ

$$\text{ความสูงบานประตูสูงสุด} = 3 \times \text{ความกว้างบานประตู}$$

$$\text{น้ำหนักบานประตู} = \text{ความสูงบานประตู} \times \text{ความกว้างบานประตู} \times \text{ความหนาบานประตู} \times \text{ความหนาแน่นของวัสดุ}$$

SLIDO F-Line19 20A Sliding door fittings

อุปกรณ์บานเลื่อน รุ่น SLIDO F-Line19 20A



Vorfront
 ติดตั้งแบบทับขอบ



Infront
 ติดตั้งแบบในขอบ

Feature

- Area of application: For single-track, wooden sliding doors
- Material: Steel running gears and guides
- Bottom running gear
- Running gear guided by friction bearings
- Installation: For groove mounting inside the cabinet

Technical data

- Door weight: 20 kg/leaf
- Door thickness incl. handle 16–43 mm

คุณสมบัติ

- ลักษณะการใช้งาน: สำหรับบานไม้บานเดี่ยว
- วัสดุ: ลูกล้อและกันแกว่ง: เหล็ก
- การติดตั้งลูกล้อ: ติดตั้งแบบลูกล้อ
- ส่วนชุดลูกล้อล่าง: ระบบลูกลื่น
- การติดตั้ง: ลูกล้อและรางเลื่อนติดตั้งภายในตู้ โดยการฝังรางเลื่อน

ข้อมูลทางเทคนิค

- น้ำหนักบานประตู: 20 กก./บานประตู
- ความหนาบานประตู: รวมมือจับประตู 16-43 มม.

Running and guide track dimensions

ขนาดรางบนและรางล่าง

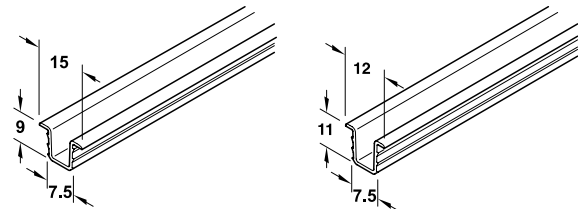

Aluminium
 รางอะลูมิเนียม

Plastic
 รางพลาสติก

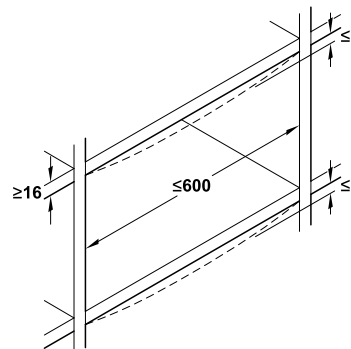

Note

The base plate of the cabinet supports the weight of the door.

หมายเหตุ

ฐานพื้นของตู้เป็นแผ่นที่รับน้ำหนักบานประตู

Running and guide track dimensions

ขนาดรางบนและรางล่าง

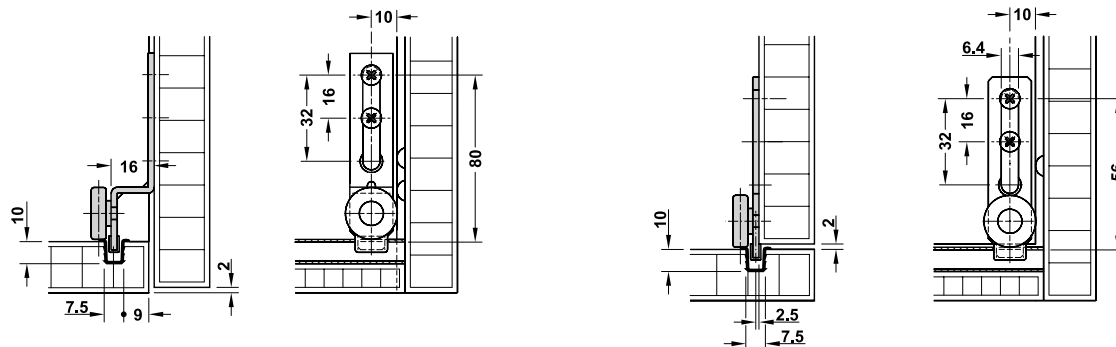

Cranked version, 16 mm, Vorfront installation

ลูกกลิ้งแบบออฟเซต 16 มม. ติดตั้งแบบทับขอบ

Straight version, Infront installation

ลูกกลิ้งแกนตรง ติดตั้งแบบในขอบ

Set อุปกรณ์บานเลื่อน	Cat. No. รหัสสินค้า
For 1 door, straight running gear, Infront Installation สำหรับ 1 บานประตู, ลูกกลิ้งแกนตรง, ติดตั้งแบบในขอบ	402.27.000
For 1 door, cranked running gear, Vorfront Installation สำหรับ 1 บานประตู, ลูกกลิ้งแบบออฟเซต, ติดตั้งแบบทับขอบ	402.27.001

Packing: 1 set
ขนาดบรรจุ: 1 ชุด

Order reference

Fixing material, running and guide tracks, soft-closing mechanism are not included in the set.

Please order separately.

ข้อแนะนำในการสั่งซื้อ



กรุณาสั่งซื้อ อุปกรณ์ติดตั้ง รางบนและรางล่าง อุปกรณ์ปิดนุ่มนวล แยกต่างหาก

Sliding Fittings for Furniture Vorfront Timber Doors

อุปกรณ์บานเลื่อนสำหรับเฟอร์นิเจอร์
อุปกรณ์บานเลื่อนประตูไม้แบบทับขอบ

HAFELE

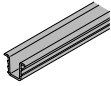
Additional components อุปกรณ์เสริม		For 1 door สำหรับประตู 1 บาน	Material วัสดุ	Finish สี	Packing pcs. ขนาดบรรจุ ชิ้น	Cat. No. รหัสสินค้า
Running gear, bottom, straight, Infront installation ลูกกลิ้งล่างแบบแกนตรง ติดตั้งแบบในขอบ		2 pcs. 2 ชิ้น	Steel เหล็ก	Galvanized สีกัลวาไนซ์	1 or 50 1 หรือ 50	402.27.100
Guide, top, straight, Infront installation กันแกว่งบนแบบแกนตรง ติดตั้งแบบในขอบ		2 pcs. 2 ชิ้น	Steel เหล็ก	Galvanized สีกัลวาไนซ์	1 or 100 1 หรือ 100	402.27.200
Running gear, bottom, cranked, 16 mm, Vorfront installation ลูกกลิ้งล่างแบบแกนออฟเซต 16 มม. ติดตั้งแบบทับขอบ		2 pcs. 2 ชิ้น	Steel เหล็ก	Galvanized สีกัลวาไนซ์	1 or 50 1 หรือ 50	402.27.101
Guide, top, cranked, 16 mm, Vorfront installation กันแกว่งบนแบบแกนออฟเซต 16 มม. ติดตั้งแบบทับขอบ		2 pcs. 2 ชิ้น	Steel เหล็ก	Galvanized สีกัลวาไนซ์	1 or 100 1 หรือ 100	402.27.201
Follower bracket for Smuso SD ตัวเกี่ยวอุปกรณ์ปิดนุ่มนวล Smuso SD		-	Steel เหล็ก	-	500	405.12.303
Smuso SD 15 soft closing mechanism unit with self closing mechanism อุปกรณ์ปิดนุ่มนวล Smuso SD 15 สำหรับน้ำหนักบานประตูสูงสุด 15 กก.		-	Plastic พลาสติก	-	1 or 20 1 หรือ 20	405.12.015
Smuso SD 25 soft closing mechanism unit with self closing mechanism อุปกรณ์ปิดนุ่มนวล Smuso SD 25 สำหรับน้ำหนักบานประตูสูงสุด 25 กก.		-	Plastic พลาสติก	Light grey สีเทาอ่อน	1 or 20 1 หรือ 20	405.12.025
Smuso SD 25 soft closing mechanism unit with self closing mechanism with no rusting spring อุปกรณ์ปิดนุ่มนวล Smuso SD 25 พร้อมสปริง แบบป้องกันสนิม สำหรับน้ำหนัก บานประตู สูงสุด 25 กก.		-	Plastic พลาสติก	Light grey สีเทาอ่อน	20	405.12.027
Cover cap for Smuso SD 15/SD 25 soft closing mechanism ฝาครอบอุปกรณ์ปิดนุ่มนวล Smuso SD 15/SD 25		-	Plastic พลาสติก	Light grey สีเทาอ่อน	1 or 20 1 หรือ 20	405.12.250
				Silver coloured สีเงิน	1 or 20 1 หรือ 20	405.12.290

Tracks รางเลื่อน		Length mm ความยาว มม.	Material วัสดุ	Finish สี	Packing pcs. ขนาดบรรจุ ชิ้น	Cat. No. รหัสสินค้า
Running and guide track รางเลื่อนและรางกันแกว่ง		5,000	Aluminium อะลูมิเนียม	Bright สีอะลูมิเนียมเงา	1	402.27.605
Running and guide track, bottom, for press fitting, for 8 mm guide รางเลื่อนและรางกันแกว่ง สำหรับติดตั้งแบบกดในร่องขนาด 8 มม.		5,000	Plastic พลาสติก	Brown สีน้ำตาล	1	402.22.806

SLIDO F-Line21 20A Sliding door fittings

SLIDO อุปกรณ์บานเลื่อน รุ่น F-Line21 20A



Installation dimensions

ระยะการติดตั้ง

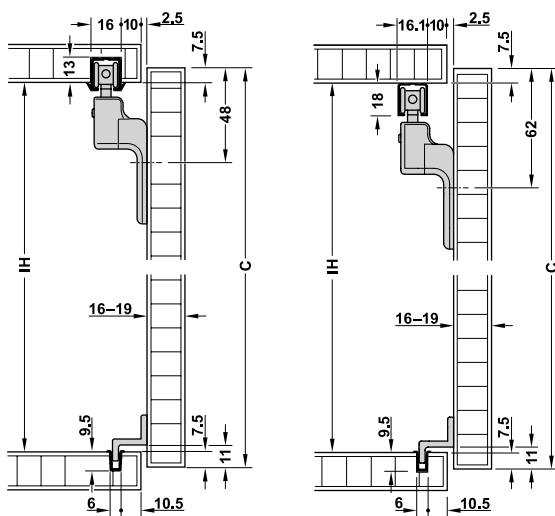

For groove mounting
ติดตั้งรางเลื่อนบนแบบฝัง

For screw fixing
ติดตั้งรางเลื่อนบนแบบติดลอยด้วยสกรู

Drilling pattern for door

แบบเจาะ สำหรับบานประตู

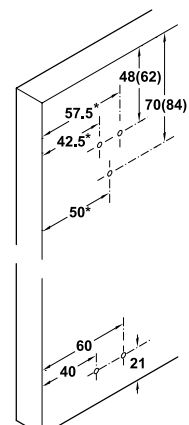

IH = Inner cabinet height
C = Door height = IH + 15 mm
IH = ความสูงภายในตู้
C = ความสูงบานประตู = H + 15 มม.

Feature

- Material: Plastic running gear, guide and roller, zinc alloy mounting plate, steel axle
- Top running gear, 4 rollers
- Running gear guided by friction bearings
- Top clip-in door stopper or soft- and self-closing mechanism
- Adjustment facility: Height ± 2 mm on running gear using adjusting wheel
- Installation: Mounting plate for screw fixing, running gear for sliding in and screw fixing, guide for screw fixing to door

Technical data

- Door weight: 20 kg/leaf
- Door height: Max. 1,400 mm
- Door width: Max. 1,250 mm, min. 350 mm with soft- and self-closing mechanism on one side, min. 530 mm with soft- and self-closing mechanism on both sides
- Door thickness: 16–19 mm

คุณสมบัติ

- วัสดุ: ลูกกลิ้งและกันแกว่งพลาสติก, ฐานยึดลูกกลิ้งซิงค์อัลลอยด์, ลูกกลิ้งหุ้มพลาสติก, แกนล้อเหล็ก
- การติดตั้งลูกกลิ้ง: ติดตั้งแบบลูกกลิ้งบน, 4 ล้อ
- ชุดลูกกลิ้งกันแกว่ง: ระบบลูกปืน
- ตัวหยุดบาน: แบบตัวหนีบลูกกลิ้งหรือแบบระบบปิดนุ่มนวล
- การปรับตำแหน่ง: แนวตั้ง ± 2 มม. ด้วยลูกกลิ้ง
- การติดตั้ง: ฐานยึดลูกกลิ้งติดตั้งด้วยสกรู, ลูกกลิ้งสอดเข้ากับฐานล้อและยึดด้วยสกรู, กันแกว่งด้วยสกรู

ข้อมูลทางเทคนิค

- น้ำหนักบานประตู: 20 กก./บาน
- ความสูงบานประตู: สูงสุด 1,400 มม.
- ความกว้างบานประตู: สูงสุด 1,250 มม., ติดตั้งอุปกรณ์ปิดนุ่มนวล 1 ด้าน ความกว้างอย่างน้อย 350 มม., ติดตั้งอุปกรณ์ปิดนุ่มนวล 2 ด้าน ความกว้างอย่างน้อย 530 มม.
- ความหนาบานประตู: 16-19 มม.

Note

The dimensions 48/70 are increased by 14 mm when using tracks for screw fixing. Dimensions that are measured from the outer edge of the door must be adapted accordingly where doors overlap the cabinet side panel.

หมายเหตุ

ระยะติดตั้งฐานลูกกลิ้ง 48/70 มม. สำหรับการติดตั้งร่วมกับรางเลื่อนบนแบบฝัง จะต้องเพิ่มอีก 14 มม. สำหรับติดตั้งร่วมกับรางเลื่อนบนแบบติดลอยและยึดด้วยสกรู ระยะติดตั้งฐานลูกกลิ้งวัดจากขอบบานประตู สามารถปรับระยะติดตั้งตามระยะทับซ้อนของบานประตูกับผนังตู้

Set อุปกรณ์บานเลื่อน	Version บานพับ:	Supplied with ประกอบด้วย	Cat. No. รหัสสินค้า
For 1 door สำหรับประตู 1 บาน	With soft- and self-closing mechanism on one side พร้อมระบบปิดนุ่มนวล 1 ด้าน	2 running gears (1 with soft- and self-closing mechanism), 2 door stoppers (1 with clip-in door stopper/1 for soft- and self-closing mechanism), 2 guides, 1 mounting aid ลูกล้อ 2 ชิ้น (พร้อมอุปกรณ์ปิดนุ่มนวล 1 ชิ้น) ตัวหยุดบาน 2 ชิ้น (แบบตัวหนีบ 1 ชิ้น, สำหรับอุปกรณ์ปิดนุ่มนวล 1 ชิ้น) กันแกว่ง 2 ชิ้น, อุปกรณ์ติดตั้ง 1 ชุด	402.33.030
	With soft- and self-closing mechanism on both sides พร้อมระบบปิดนุ่มนวล 2 ด้าน	2 running gears with soft- and self-closing mechanism, 2 door stoppers for soft- and self-closing mechanism, 2 guides, 1 mounting aid ลูกล้อพร้อมอุปกรณ์ปิดนุ่มนวล 2 ชิ้น ตัวหยุดบานสำหรับอุปกรณ์ปิดนุ่มนวล 2 ชิ้น กันแกว่ง 2 ชิ้น, อุปกรณ์ติดตั้ง 1 ชุด	402.33.031

Packing: 1 set

ขนาดบรรจุ: 1 ชุด

Order reference

Please order running and guide tracks separately.

ข้อแนะนำในการสั่งซื้อ



กรุณาลงชื่อร่างบนและวางกันแกว่งแยกต่างหาก

Note

Pitch length of running gears must be min. 245 mm with soft- and self-closing mechanism on one side and min. 425 mm with soft- and self-closing mechanism on both sides.

หมายเหตุ

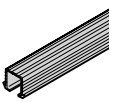
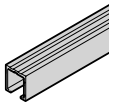
ติดตั้งอุปกรณ์ปิดนุ่มนวล 1 ด้าน ระยะห่างระหว่างลูกล้อต้องมากกว่า 245 มม.,
ติดตั้งอุปกรณ์ปิดนุ่มนวล 2 ด้าน ระยะห่างระหว่างลูกล้อต้องมากกว่า 425 มม.

Tracks and accessories รางเลื่อนและอุปกรณ์เสริม		Min. cabinet top panel thickness mm ความหนาผนังบนตู้ อย่างน้อย มม.	Material วัสดุ	Finish สี	Length mm ความยาว มม.	Cat. No. รหัสสินค้า
Single top running track, for press fitting and glue fixing into groove 16 mm or for screw fixing with countersunk head screws 3 mm รางบนเดี่ยวแบบฝัง สำหรับติดตั้งในร่องขนาด 16 มม. ด้วยกาว หรือติดตั้งด้วยสลกรู หัวจม ขนาด 3 มม.		Glue fixing 19 mm, screw fixing 30 mm ติดตั้งด้วยกาว 19 มม. ติดตั้งด้วยสลกรู 30 มม.	Aluminium อะลูมิเนียม	Bright สีอะลูมิเนียมเงา	2,500	402.33.642
					3,500	402.33.643
Single top running track, for screw fixing with countersunk head screws 3.5 mm รางบนเดี่ยวแบบติดลอย สำหรับติดตั้งด้วยสลกรูหัวจม ขนาด 3.5 มม.		19	Aluminium อะลูมิเนียม	Silver coloured anodized สีเงินอนไดซ์	2,500	402.30.642
					3,500	402.30.643
Single bottom guide track, with harpoon rib, for press fitting and glue fixing into groove 6 mm รางกันแกว่งล่างเดี่ยว แบบพร้อมเขี้ยวลือค สำหรับติดตั้งในร่องขนาด 6 มม. ด้วยกาว		19	Plastic พลาสติก	Grey สีเทา	2,500	402.30.802
					3,500	402.30.803

Packing: 1 pc.

ขนาดบรรจุ: 1 ชิ้น

SLIDO F-Line21 20H Sliding door fittings

อุปกรณ์บานเลื่อน รุ่น SLIDO F-Line21 20H

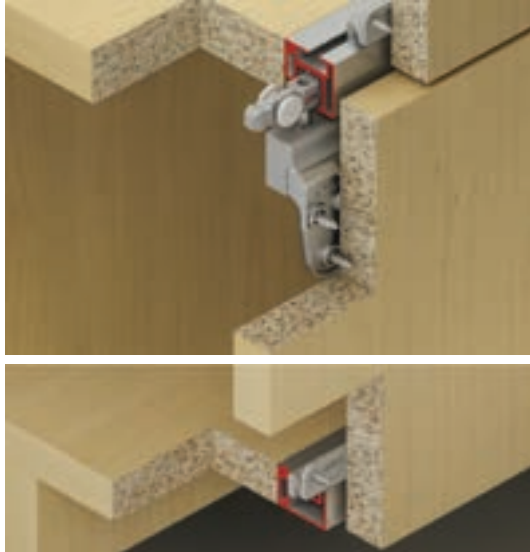

Feature

- Material: Plastic running gear, guide, roller, zinc alloy mounting plate, steel axle
- Top running gear, 4 rollers
- Running gear guided by friction bearings
- Top clip-in door stopper or soft- and self-closing mechanism
- Adjustment facility: ±2 mm on running gear using adjusting wheel
- Installation: Mounting plate for screw fixing, running gear without tools (quick fixing system)

Technical data

- Door weight: 20 kg/leaf, min. 13 kg (recommended)
- Door width: Min. 350 mm with soft- and self-closing mechanism on one side, min. 530 mm with soft- and self-closing mechanism on both sides
- Door thickness: 16–25 mm

คุณสมบัติ

- วัสดุ: ลูกกลิ้งและกันแกว่งพลาสติก, ฐานยึดลูกกลิ้งซิงค์อัลลอยด์, ลูกกลิ้งหุ้มพลาสติก, แกนล้อเหล็ก
- การติดตั้งลูกกลิ้ง: ติดตั้งแบบลูกกลิ้งบน
- ชุดลูกกลิ้งล่าง: ระบบลูกปืน
- แบบตัวหนีบลูกกลิ้งหรือแบบระบบปิดนุ่มนวล
- การปรับตำแหน่ง: แนวตั้ง ±2 มม. ด้วยลูกกลิ้ง
- การติดตั้ง: ฐานยึดลูกกลิ้งติดตั้งด้วยสกรู

ข้อมูลทางเทคนิค

- นำหนักบานประตู: สูงสุด 20 กก./บาน, แนะนำอย่างน้อย 13 กก. ต่อบาน
- ความกว้างบานประตู: ติดตั้งอุปกรณ์ปิดนุ่มนวล 1 ด้าน ความกว้างอย่างน้อย 350 มม., ติดตั้งอุปกรณ์ปิดนุ่มนวล 2 ด้าน ความกว้างอย่างน้อย 530 มม.
- ความหนาบานประตู: 16-25 มม.

Installation dimensions

ระยะการติดตั้ง

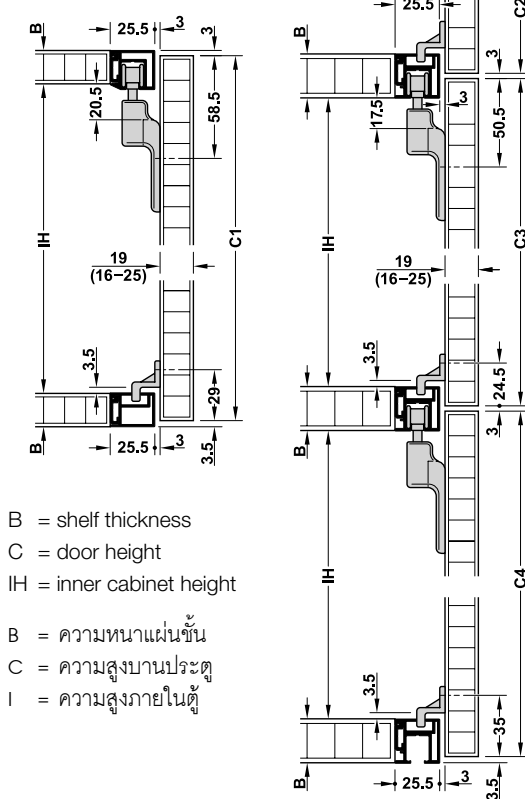

B = shelf thickness
C = door height
IH = inner cabinet height

B = ความหนาแผ่นชั้น
C = ความสูงบานประตู
I = ความสูงภายในตู้

Single shelf

Door height calculation:

$$C1 = IH + 2B - 6.5$$

การติดตั้งแบบชั้นเดียว

การคำนวณความสูงบานประตู

$$C1 = IH + 2B - 6.5 \text{ มม.}$$

Shelves positioned above each other

Door height calculation:

$$C2 = IH + 1.5B - 4.5$$

$$C3 = IH + B - 3$$

การติดตั้งแบบต่อเนื่อง

การคำนวณความสูงบานประตู

$$C2 = IH + 1.5B - 4.5 \text{ มม.}$$

$$C3 = IH + B - 3 \text{ มม.}$$

Drilling pattern for door

แบบเจาะ สำหรับบานประตู

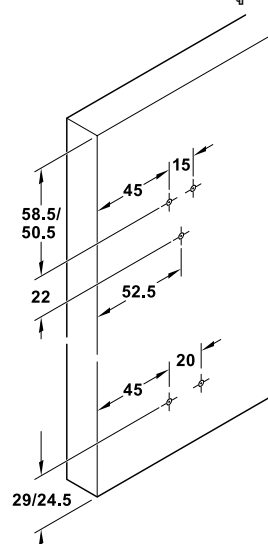

Track installation

การติดตั้งราง

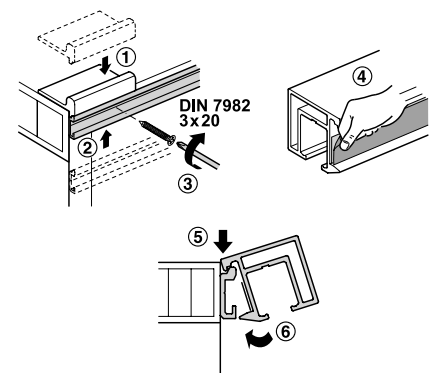

Grub screw is not required for securing the tracks against unhooking. Tracks are clipped in.

รางติดตั้งแบบคลิป ไม่ต้องใช้สกรูยึดราง

Note

Pitch length of running gears must be min. 245 mm with soft closing mechanism on one side and min. 425 mm with soft closing mechanism on both sides.

หมายเหตุ

ติดตั้งอุปกรณ์ปิดนุ่มนวล 1 ด้าน ระยะห่างระหว่างลูกกลิ้งต้องมากกว่า 245 มม.,

ติดตั้งอุปกรณ์ปิดนุ่มนวล 2 ด้าน ระยะห่างระหว่างลูกกลิ้งต้องมากกว่า 425 มม.

Sliding Fittings for Furniture Vorfront Timber Doors

อุปกรณ์บานเลื่อนสำหรับเฟอร์นิเจอร์
อุปกรณ์บานเลื่อนประตูไม้แบบทับขอบ

HÄFELE

Set อุปกรณ์บานเลื่อน	Version บานพับ	Supplied with ประกอบด้วย	Cat. No. รหัสสินค้า
For 1 door สำหรับประตู 1 บาน	With soft- and self-closing mechanism on one side พร้อมระบบปิดนุ่มนวล 1 ด้าน	2 running gears (1 with soft- and self-closing mechanism), 2 guides 2 door stoppers (1 with clip-in door stopper/ 1 for soft- and self closing mechanism) 4 stoppers (2 for shelf 19 mm, 2 for shelf 25 mm) ลูกล้อ 2 ล้อ (พร้อมอุปกรณ์ปิดนุ่มนวล 1 ล้อ) กันแกว่ง 2 ชิ้น ตัวหยุดบาน 2 ชิ้น (แบบตัวหนีบ 1 ชิ้น, สำหรับอุปกรณ์ปิดนุ่มนวล 1 ชิ้น) อุปกรณ์ติดตั้งราวแขวนราว 4 ชิ้น (สำหรับความหนาแผ่นชั้น 19 มม. 2 ชิ้น, 25 มม. 2 ชิ้น)	402.32.011
	With soft- and self-closing mechanism on both sides พร้อมระบบปิดนุ่มนวล 2 ด้าน	2 running gears with soft- and self-closing mechanism, 2 guides 2 door stoppers for soft- and self-closing mechanism 4 stoppers (2 for shelf 19 mm, 2 for shelf 25 mm) ลูกล้อพร้อมอุปกรณ์ปิดนุ่มนวล 2 ล้อ, กันแกว่ง 2 ชิ้น ตัวหยุดบานสำหรับอุปกรณ์ปิดนุ่มนวล 2 ชิ้น อุปกรณ์ติดตั้งราวแขวนราว 4 ชิ้น (สำหรับความหนาแผ่นชั้น 19 มม. 2 ชิ้น, 25 มม. 2 ชิ้น)	402.32.012

Packing: 1 set









ขนาดบรรจุ: 1 ชุด

Order reference

Please order running and guide tracks separately.

ข้อแนะนำในการสั่งซื้อ

กรุณาสั่งซื้อรางเลื่อนและรางกันแกว่งแยกต่างหาก

Tracks and accessories รางเลื่อนและอุปกรณ์เสริม		Panel/shelf thickness mm ความหนาแผ่นชั้น มม.	Material วัสดุ	Finish สี	Length mm ความยาว มม.	Cat. No. รหัสสินค้า
Single top running track, for glue fixing onto mounting rail on cabinet top panel รางเลื่อนบนเดี่ยว สำหรับติดตั้งด้วยกาวกับราวแขวนราว		19	Aluminium อะลูมิเนียม	Silver coloured anodized สีเงินอโนไดซ์	2,500	402.32.682
					3,500	402.32.683
Single centre running and guide track, for glue fixing onto mounting rail on shelf, for shelves positioned above each other รางเลื่อนระหว่างบานบน-ล่าง สำหรับติดตั้งด้วยกาวกับราวแขวนราว สำหรับติดตั้งกับชั้นกลาง		19	Aluminium อะลูมิเนียม	Silver coloured anodized สีเงินอโนไดซ์	2,500	402.32.712
					3,500	402.32.713
End caps, left and right, for running and guide track ฝาปิดรางเลื่อน ด้านซ้าย/ขวา สำหรับรางเลื่อนและรางกันแกว่ง		19	Plastic พลาสติก	Grey สีเทา	Left ด้านซ้าย	402.32.406
					Right ด้านขวา	402.32.407
Single bottom guide track, for glue fixing onto mounting rail on base panel รางล่างเดี่ยว สำหรับติดตั้งด้วยกาวกับราวแขวนราวกับแผ่นชั้นล่าง		19	Aluminium อะลูมิเนียม	Silver coloured anodized สีเงินอโนไดซ์	2,500	402.32.722
					3,500	402.32.723
End cap, for guide track ฝาปิดรางกันแกว่ง		19	Plastic พลาสติก	Grey สีเทา	–	402.32.408
Single top running track, for glue fixing onto mounting rail on cabinet top panel รางบนเดี่ยว สำหรับติดตั้งด้วยกาวกับราวแขวนราว		25	Aluminium อะลูมิเนียม	Silver coloured anodized สีเงินอโนไดซ์	2,500	402.32.732
					3,500	402.32.733
Single centre or bottom running and guide track, for glue fixing onto mounting rail on shelf or base panel, for shelves positioned above each other รางระหว่างบานบนหรือล่าง สำหรับติดตั้งด้วยกาวกับราวแขวนราว สำหรับติดตั้งกับชั้นกลาง		25	Aluminium อะลูมิเนียม	Silver coloured anodized สีเงินอโนไดซ์	2,500	402.32.742
					3,500	402.32.743
End caps, left/right, for running and guide tracks ฝาปิดรางเลื่อน ด้านซ้าย/ขวา สำหรับรางเลื่อนและรางกันแกว่ง		25	Plastic พลาสติก	Grey สีเทา	Left ด้านซ้าย	402.32.409
					Right ด้านขวา	402.32.410
Mounting rail, for fixing running and guide tracks ราวแขวนราวเลื่อน สำหรับติดตั้งรางเลื่อนและรางกันแกว่ง		19 and 25 19 และ 25	Aluminium อะลูมิเนียม	Bright สีอะลูมิเนียมเงา	2,500	402.32.696
					3,500	402.32.697

Packing: 1 pc.

ขนาดบรรจุ: 1 ชิ้น

SLIDO F-Line21 40H Sliding door fittings

อุปกรณ์บานเลื่อน รุ่น SLIDO F-Line21 40H

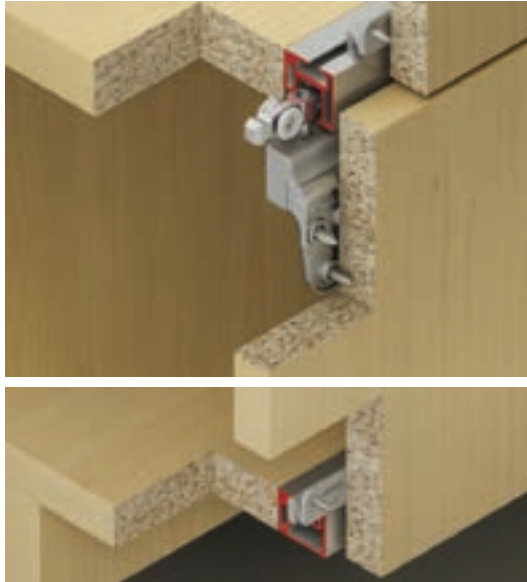

Installation dimensions

ระยะการติดตั้ง

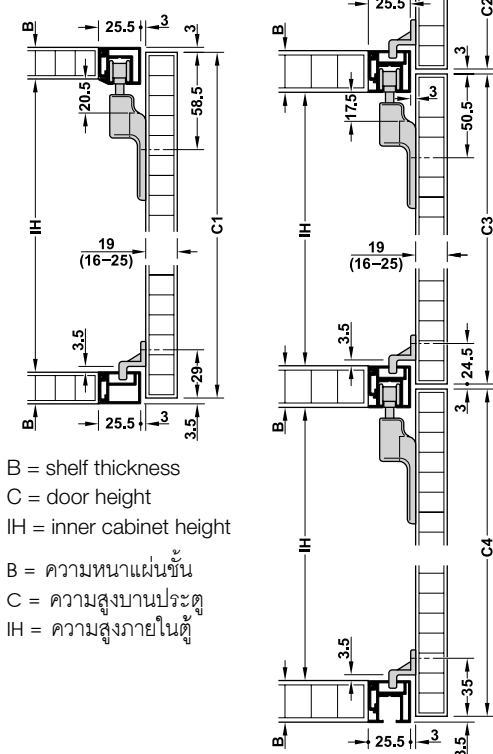

B = shelf thickness
C = door height
IH = inner cabinet height

B = ความหนาแผ่นชั้น
C = ความสูงบานประตู
IH = ความสูงภายในตู้

Single shelf

Door height calculation:

$$C1 = IH + 2B - 6.5$$

การติดตั้งแบบชั้นเดียว

การคำนวณความสูงบานประตู

$$C1 = IH + 2B - 6.5 \text{ มม.}$$

Shelves positioned above each other

Door height calculation:

$$C2 = IH + 1.5B - 4.5$$

$$C3 = IH + B - 3$$

$$C4 = IH + 1.5B - 5$$

การติดตั้งแบบต่อเนื่อง

การคำนวณความสูงบานประตู

$$C2 = IH + 1.5B - 4.5 \text{ มม.}$$

$$C3 = IH + B - 3 \text{ มม.}$$

$$C4 = IH + 1.5B - 5 \text{ มม.}$$

Feature

- Material: Plastic running gear, guide, roller, zinc alloy mounting plate, steel axle
- Top running gear, 4 rollers
- Running gear guided by ball bearings
- Top clip-in door stopper or soft- and self-closing mechanism
- Adjustment facility: ± 2 mm on running gear using adjusting wheel
- Installation: Mounting plate for screw fixing, running gear without tools (quick fixing system)

Technical data

- Door weight: 40 kg/leaf, min. 21 kg (recommended)
- Door width: Min. 370 mm with soft- and self-closing mechanism on one side, min. 550 mm with soft- and self-closing mechanism on both sides
- Door thickness: 16–25 mm

คุณสมบัติ

- วัสดุ: ลูกกลิ้งและกันแฉ่งพลาสติก, ฐานยึดลูกกลิ้งซิงค์อัลลอยด์, ลูกกลิ้งหุ้มพลาสติก, แกนล้อเหล็ก
- การติดตั้งลูกกลิ้ง: ติดตั้งแบบลูกกลิ้งบน
- ชุดลูกกลิ้งกันแฉ่ง: ระบบลูกปืน
- แบบตัวหนีบลูกกลิ้งหรือแบบระบบปิดนุ่มนวล
- การปรับตำแหน่ง: แนวตั้ง ± 2 มม. ที่ลูกกลิ้ง ด้วยวงล้อปรับระดับ
- การติดตั้ง: ฐานยึดลูกกลิ้งติดตั้งด้วยสกรู

ข้อมูลทางเทคนิค

- น้ำหนักบานประตู: สูงสุด 40 กก./บาน แนะนำอย่างน้อย 21 กก.ต่อบาน
- ความกว้างบานประตู: ติดตั้งอุปกรณ์ปิดนุ่มนวล 1 ด้าน ความกว้างอย่างน้อย 370 มม., ติดตั้งอุปกรณ์ปิดนุ่มนวล 2 ด้าน ความกว้างอย่างน้อย 550 มม.
- ความหนาบานประตู: 16-25 มม.

Drilling pattern for door

แบบเจาะ สำหรับบานประตู

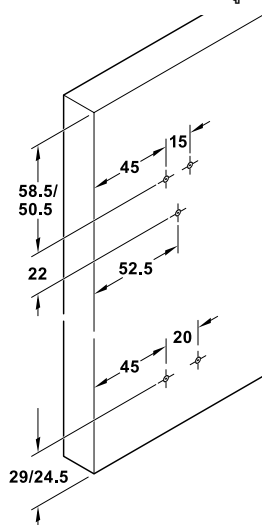

Track installation

การติดตั้งราง

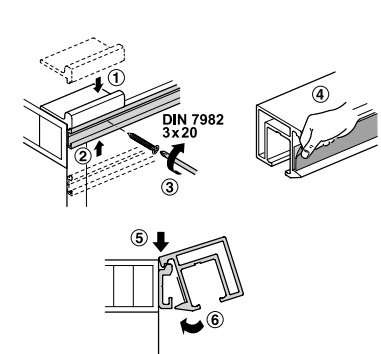

Grub screw is not required for securing the tracks against unhooking. Tracks are clipped in.

รางติดตั้งแบบคลิป ไม่ต้องใช้สกรูยึดราง

Note

Pitch length of running gears must be min. 245 mm with soft- and self-closing mechanism on one side and min. 425 mm with soft- and self-closing mechanism on both sides.

หมายเหตุ

ติดตั้งอุปกรณ์ปิดนุ่มนวล 1 ด้าน ระยะห่างระหว่างลูกกลิ้งต้องมากกว่า 245 มม.,

ติดตั้งอุปกรณ์ปิดนุ่มนวล 2 ด้าน ระยะห่างระหว่างลูกกลิ้งต้องมากกว่า 425 มม.

Sliding Fittings for Furniture Vorfront Timber Doors

อุปกรณ์บานเลื่อนสำหรับเฟอร์นิเจอร์
อุปกรณ์บานเลื่อนประตูไม้แบบทับขอบ

HAFELE

Set อุปกรณ์บานเลื่อน	Version บานพับ	Supplied with ประกอบด้วย	Cat. No. รหัสสินค้า
For 1 door สำหรับประตู 1 บาน	With soft- and self-closing mechanism on one side พร้อมระบบปิดนุ่มนวล 1 ด้าน	2 running gears (1 with soft- and self-closing mechanism), 2 guides 2 door stoppers (1 with clip-in door stopper/ 1 for soft- and self-closing mechanism), 4 stoppers (2 for shelf 19 mm, 2 for shelf 25 mm) ลูกล้อ 2 ล้อ (พร้อมอุปกรณ์ปิดนุ่มนวล 1 ล้อ), กันแกว่ง 2 ชิ้น ตัวหยุดบาน 2 ชิ้น (แบบตัวหนีบ 1 ชิ้น, สำหรับอุปกรณ์ปิดนุ่มนวล 1 ชิ้น) อุปกรณ์ติดตั้งราวแขวนราว 4 ชิ้น (สำหรับความหนาแผ่นชั้น 19 มม. 2 ชิ้น / 25 มม. 2 ชิ้น)	402.32.014
	With soft- and self-closing mechanism on both sides พร้อมระบบปิดนุ่มนวล 2 ด้าน	2 running gears with soft- and self-closing mechanism, 2 guides 2 door stoppers for soft- and self-closing mechanism 4 stoppers (2 for shelf 19 mm, 2 for shelf 25 mm) ลูกล้อพร้อมอุปกรณ์ปิดนุ่มนวล 2 ล้อ, กันแกว่ง 2 ชิ้น ตัวหยุดบานสำหรับอุปกรณ์ปิดนุ่มนวล 2 ชิ้น อุปกรณ์ติดตั้งราวแขวนราว 4 ชิ้น (สำหรับความหนาแผ่นชั้น 19 มม. 2 ชิ้น / 25 มม. 2 ชิ้น)	402.32.015









Packing: 1 set
ขนาดบรรจุ: 1 ชุด

Order reference

Please order running and guide tracks separately.

คำแนะนำในการสั่งซื้อ

กรุณาสั่งซื้อรางเลื่อนและรางกันแกว่งแยกต่างหาก

Tracks and accessories รางเลื่อนและอุปกรณ์เสริม		Panel/shelf thickness mm ความหนาแผ่นชั้น มม.	Material วัสดุ	Finish สี	Length mm ความยาว มม.	Cat. No. รหัสสินค้า
Single top running track, for glue fixing onto mounting rail on cabinet top panel รางเลื่อนบนเดี่ยว สำหรับติดตั้งด้วยกาวกับราวแขวนราว		19	Aluminium อะลูมิเนียม	Silver coloured anodized สีเงินอโนไดซ์	2,500	402.32.682
					3,500	402.32.683
Single centre running and guide track, for glue fixing onto mounting rail on shelf, for shelves positioned above each other รางเลื่อนระหว่างบานบน-ล่าง สำหรับติดตั้งด้วยกาวกับราวแขวนราว สำหรับติดตั้งกับชั้นกลาง		19	Aluminium อะลูมิเนียม	Silver coloured anodized สีเงินอโนไดซ์	2,500	402.32.712
					3,500	402.32.713
End caps, left and right, for running and guide track ฝาปิดรางเลื่อน ด้านซ้าย/ขวา สำหรับรางเลื่อนและรางกันแกว่ง		19	Plastic พลาสติก	Grey สีเทา	Left ด้านซ้าย	402.32.406
					Right ด้านขวา	402.32.407
Single bottom guide track, for glue fixing onto mounting rail on base panel รางล่างเดี่ยว สำหรับติดตั้งด้วยกาวกับราวแขวนราวกับแผ่นชั้นล่าง		19	Aluminium อะลูมิเนียม	Silver coloured anodized สีเงินอโนไดซ์	2,500	402.32.722
					3,500	402.32.723
End cap, for guide track ฝาปิดรางกันแกว่ง		19	Plastic พลาสติก	Grey สีเทา	-	402.32.408
Single top running track, for glue fixing onto mounting rail on cabinet top panel รางบนเดี่ยว สำหรับติดตั้งด้วยกาวกับราวแขวนราว		25	Aluminium อะลูมิเนียม	Silver coloured anodized สีเงินอโนไดซ์	2,500	402.32.732
					3,500	402.32.733
Single centre or bottom running and guide track, for glue fixing onto mounting rail on shelf or base panel, for shelves positioned above each other รางระหว่างบานบนหรือล่าง สำหรับติดตั้งด้วยกาวกับราวแขวนราว สำหรับติดตั้งกับชั้นกลาง		25	Aluminium อะลูมิเนียม	Silver coloured anodized สีเงินอโนไดซ์	2,500	402.32.742
					3,500	402.32.743
End caps, left and right, for running and guide track ฝาปิดรางเลื่อน ด้านซ้าย/ขวา สำหรับรางเลื่อนและรางกันแกว่ง		25	Plastic พลาสติก	Grey สีเทา	Left ด้านซ้าย	402.32.409
					Right ด้านขวา	402.32.410
Mounting rail, for fixing running and guide tracks ราวแขวนราวเลื่อน สำหรับติดตั้งรางเลื่อนและรางกันแกว่ง		19 and 25 19 และ 25	Aluminium อะลูมิเนียม	Bright สีเงินเงา	2,500	402.32.696
					3,500	402.32.697

Packing: 1 pc.
ขนาดบรรจุ: 1 ชิ้น

SLIDO F-Line31 40A Sliding door fittings

อุปกรณ์บานเลื่อน รุ่น SLIDO F-Line31 40A

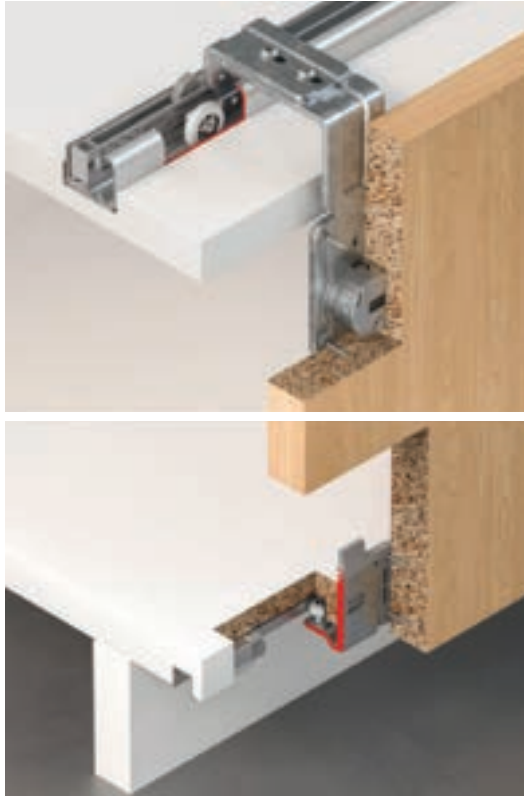

Feature

- Material: Zinc alloy housing, steel running gear, mounting plate, guide, roller, axle
- Top running gear, 2 rollers
- Running gear guided by ball bearing
- Top clip-in door stopper or soft- and self-closing mechanism
- Adjustment facility: Height ± 2 mm on running gear using adjusting wheel
- Installation: Guide and running gear for screw fixing to door, track for screw fixing to cabinet from outside, double running track also from inside (optional)

Technical data

- Door weight: 40 kg/leaf
- Door width: For 1 door or 2 doors min. 520 mm with soft- and self-closing mechanism, for 3 doors min. 350 mm with soft- and self-closing mechanism on one side, min. 830 mm with soft- and self-closing mechanism on both sides
- Door thickness: 19–25 mm

คุณสมบัติ

- วัสดุ: เหล็กอัลลอยด์, ลูกล้อ, ฐานลูกล้อและกันแกว่ง, ลูกล้อหุ้มพลาสติก, แกนล้อ เหล็ก
- การติดตั้งลูกล้อ: ติดตั้งแบบลูกล้อบน
- ชุดลูกล้อกันแกว่ง: ระบบลูกล้อ
- แบบตัวหนีบหรือแบบระบบปิดนุ่มนวล
- การปรับตำแหน่ง: แนวตั้ง ± 2 มม. ด้วยลูกล้อ
- การติดตั้ง: ติดตั้งลูกล้อและกันแกว่งที่บานประตูด้วยสกรู, รางติดตั้งด้วยสกรูจากด้านนอกตู้, รางคู่สามารถเลือกติดตั้งด้วยสกรูจากด้านในตู้ได้

ข้อมูลทางเทคนิค

- น้ำหนักบานประตู: 40 กก./บาน
- ความกว้างบานประตู: 1 บาน หรือ 2 บาน ติดตั้งอุปกรณ์ปิดนุ่มนวล 2 ด้าน ความกว้างอย่างน้อย 520 มม., 3 บาน ติดตั้งอุปกรณ์ปิดนุ่มนวล 1 ด้าน ความกว้างอย่างน้อย 350 มม., ติดตั้งอุปกรณ์ปิด นุ่มนวล 2 ด้าน ความกว้างอย่างน้อย 830 มม.
- ความหนาบานประตู: 19-25 มม.

Installation dimensions

ระยะการติดตั้ง

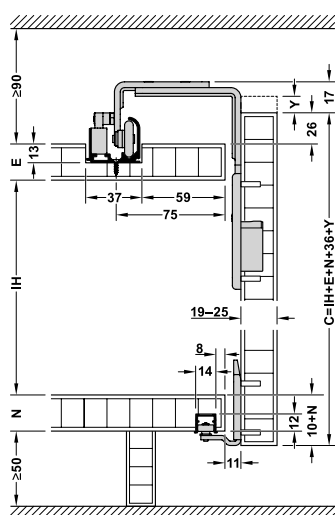

For groove mounting:

$C = IH + E$ (cabinet top panel thickness) + N (cabinet base panel thickness) + 10 + 26 mm + Y (door opening)

ติดตั้งรางแบบฝังในร่อง:

$C = IH + E$ (ความหนาผนังบนตู้) + N (ความหนาแผ่นพื้นตู้) + 10 มม. + 26 มม. + Y (ขนาดช่องด้านบนบนบานประตู)

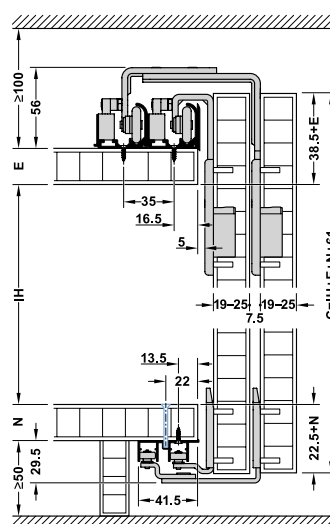

For screw fixing:

$C = IH + E$ (cabinet top panel thickness) + N (cabinet base panel thickness) + 22.5 + 38.5 mm

ติดตั้งรางด้วยสกรู:

$C = IH + E$ (ความหนาผนังบนตู้) + N (ความหนาแผ่นพื้นตู้) + 22.5 มม. + 38.5 มม.

Drilling pattern for door

แบบเจาะ สำหรับบานประตู

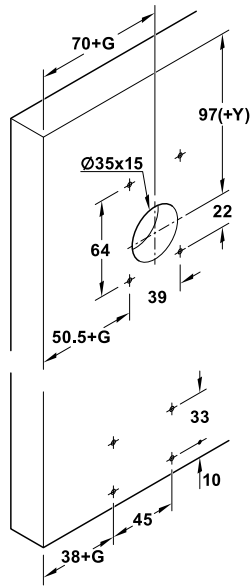

Y = Installation dimensions for groove mounting
G = Door overlap on cabinet side panel
C = Door height
IH = Inner cabinet height
E = Cabinet top panel thickness
N = Cabinet base panel thickness

Y = ขนาดช่องด้านบนบานประตู
G = ระยะทับซ้อนของบานประตูกับแผงข้างตู้
C = ความสูงบานประตู
IH = ความสูงภายในตู้
E = ความหนาผนังบนตู้
N = ความหนาแผ่นพื้นตู้

Door overlap

ระยะทับซ้อนบานประตู

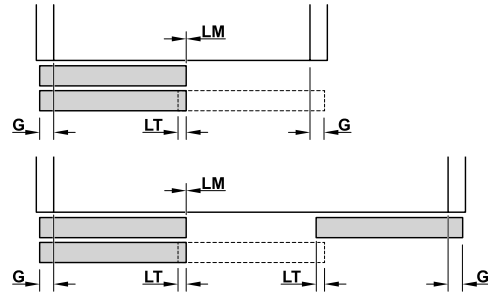

LM = Door offset (0 mm)
LT = Door overlap (20 mm recommended)
LM = ระยะทับซ้อนบานประตู (0 มม.)
LM = ระยะทับซ้อนบานประตู (แนะนำ 20 มม.)

Set อุปกรณ์บานเลื่อน	Version บานพับ	Supplied with ประกอบด้วย	Cat. No. รหัสสินค้า
For 1 door สำหรับประตู 1 บาน	With clip-in door stopper พร้อมตัวหยุดบานแบบหนีบ	2 running gears, 2 guides 4 door stoppers (2 with clip-in door stopper/2 stoppers) ลูกล้อ 2 ล้อ ก้านแกว่ง 2 ชิ้น ตัวหยุดบาน 4 ชิ้น (ตัวหยุดบานแบบหนีบ 2 ชิ้น, ตัวหยุดบาน 2 ชิ้น)	402.31.026
	With soft- and self-closing mechanism on both sides พร้อมระบบปิดนุ่มนวล 2 ด้าน	2 running gears, 2 guides 2 door stoppers (2 stoppers) 2 soft- and self-closing mechanisms ลูกล้อ 2 ล้อ, ก้านแกว่ง 2 ชิ้น ตัวหยุดบาน 2 ชิ้น อุปกรณ์ปิดนุ่มนวล 2 ชิ้น	402.31.027
For 2 doors สำหรับประตู 2 บาน	With clip-in door stopper พร้อมตัวหยุดบานแบบหนีบ	4 running gears, 4 guides 8 door stoppers (4 with clip-in door stopper/4 stoppers) ลูกล้อ 4 ล้อ ก้านแกว่ง 4 ชิ้น ตัวหยุดบาน 8 ชิ้น (ตัวหยุดบานแบบหนีบ 4 ชิ้น, ตัวหยุดบาน 4 ชิ้น)	402.31.028
	With soft- and self-closing mechanism on both sides พร้อมระบบปิดนุ่มนวล 2 ด้าน	4 running gears, 4 guides 4 door stoppers (4 stoppers) 4 soft- and self-closing mechanisms ลูกล้อ 4 ล้อ ก้านแกว่ง 4 ชิ้น ตัวหยุดบาน 4 ชิ้น อุปกรณ์ปิดนุ่มนวล 4 ชิ้น	402.31.029
For 3 doors สำหรับประตู 3 บาน	With clip-in door stopper พร้อมตัวหยุดบานแบบหนีบ	6 running gears, 6 guides 12 door stoppers (6 with clip-in door stopper/6 stoppers) ลูกล้อ 6 ล้อ ก้านแกว่ง 6 ชิ้น ตัวหยุดบาน 12 ชิ้น (ตัวหยุดบานแบบหนีบ 6 ชิ้น, ตัวหยุดบาน 6 ชิ้น)	402.31.030
	With soft- and self-closing mechanism on one side พร้อมระบบปิดนุ่มนวล 1 ด้าน	6 running gears 6 guides 9 door stoppers (3 with clip-in door stopper/6 stoppers) 3 soft- and self-closing mechanisms ลูกล้อ 6 ล้อ ก้านแกว่ง 6 ชิ้น ตัวหยุดบาน 9 ชิ้น (ตัวหยุดบานแบบหนีบ 3 ชิ้น, ตัวหยุดบาน 6 ชิ้น) อุปกรณ์ปิดนุ่มนวล 3 ชิ้น	402.31.031
	With soft- and self-closing mechanism on both sides, 40 kg พร้อมระบบปิดนุ่มนวล 2 ด้าน (เฉพาะบานริม)	6 running gears 6 guides 6 door stoppers (6 stoppers) 4 soft- and self-closing mechanisms ลูกล้อ 6 ล้อ ก้านแกว่ง 6 ชิ้น ตัวหยุดบาน 6 ชิ้น อุปกรณ์ปิดนุ่มนวล 4 ชิ้น	402.31.032

Packing: 1 set

ขนาดบรรจุ: 1 ชุด

Order reference

Please order running and guide tracks separately.

Please order soft closing mechanism set for centre door of 3-leaf sliding doors separately.

ข้อแนะนำในการสั่งซื้อ





กรุณาสั่งซื้อรางเลื่อนและรางกันแกว่งแยกต่างหาก

สำหรับตู้ 3 บานประตู กรุณาสั่งซื้ออุปกรณ์ปิดนุ่มนวลสำหรับบานกลางแยกต่างหาก

Electric sliding door drive set อุปกรณ์เปิด-ปิดประตูไฟฟ้า	Supplied with ประกอบด้วย	Suitable for เหมาะสำหรับ	Cat. No. รหัสสินค้า
For 2 doors สำหรับประตู 2 บาน	1 e-drive, 2 connecting arms ชุดอุปกรณ์เลื่อนไฟฟ้า 1 ชิ้น ตัวเชื่อมต่อแขนอุปกรณ์ 2 ชิ้น	Cabinet width 1,600-2,400 mm ความกว้างตู้ด้านนอก 1,600-2,400 มม.	405.15.074
		Cabinet width 2,400-4,000 mm ความกว้างตู้ด้านนอก 1,600-2,400 มม.	405.15.075
For 3 doors สำหรับประตู 3 บาน	1 e-drive, 3 connecting arms ชุดอุปกรณ์เลื่อนไฟฟ้า 1 ชิ้น ตัวเชื่อมต่อแขนอุปกรณ์ 3 ชิ้น	Cabinet width 2,500-3,100 mm ความกว้างตู้ด้านนอก 2,500-3,100 มม.	405.15.076
		Cabinet width 3,100-4,000 mm ความกว้างตู้ด้านนอก 3,100-4,000 มม.	405.15.077

Packing: 1 set

ขนาดบรรจุ: 1 ชุด

Tracks and accessories รางเลื่อนและอุปกรณ์เสริม	Material วัสดุ	Finish สี	Length mm ความยาว มม.	Cat. No. รหัสสินค้า	
Single top running track, for screw fixing or groove mounting, pre-drilled รางบนเดี่ยว สำหรับติดตั้งด้วยสกรู หรือแบบฝังในร่อง พร้อมรูนำร่อง		Aluminium อะลูมิเนียม	Silver coloured anodized สีเงินโนไดซ์	2,500	402.31.654
				3,500	402.31.655
Fascia profile for top running track, with adhesive strips for sticking on ฝ้าครอบรางบน ติดตั้งด้วยกาว		Aluminium อะลูมิเนียม	Silver coloured anodized สีเงินโนไดซ์	2,500	402.31.692
				3,500	402.31.693
Double bottom guide track, with stop strip, for screw fixing to cabinet base panel รางกันแกว่งล่างคู่ สำหรับบานเลื่อน 2 บาน และ 3 บาน ติดตั้งด้วยสกรู		Aluminium อะลูมิเนียม	Silver coloured anodized สีเงินโนไดซ์	2,500	402.31.842
				3,500	402.31.843
Soft closing mechanism set for centre door, for 3-leaf sliding doors (1 soft closing mechanism and activator) อุปกรณ์ปิดนุ่มนวลสำหรับบานกลาง (ตู้ 3 บานประตู), อุปกรณ์ปิดนุ่มนวลและตัวเกี่ยว		Plastic พลาสติก	Black สีดำ	-	402.31.325

Packing: 1 set

ขนาดบรรจุ: 1 ชุด

Order reference

2 single running tracks must be mounted parallel in order to make a double running track.

Please consider when selecting the quantity

ข้อแนะนำในการสั่งซื้อ

รางบนเดี่ยว 2 ชิ้น ต้องติดตั้งขนานกันสำหรับตู้ 2 บาน และ 3 บานประตู

กรุณาคำนวณปริมาณการสั่งซื้อให้ถูกต้อง

SLIDO F-Line42 50A Sliding door fittings

อุปกรณ์บานเลื่อน รุ่น SLIDO F-Line42 50A



- Allows synchronized opening
- สามารถติดตั้งแบบบานประตูเปิด-ปิด พร้อมกัน

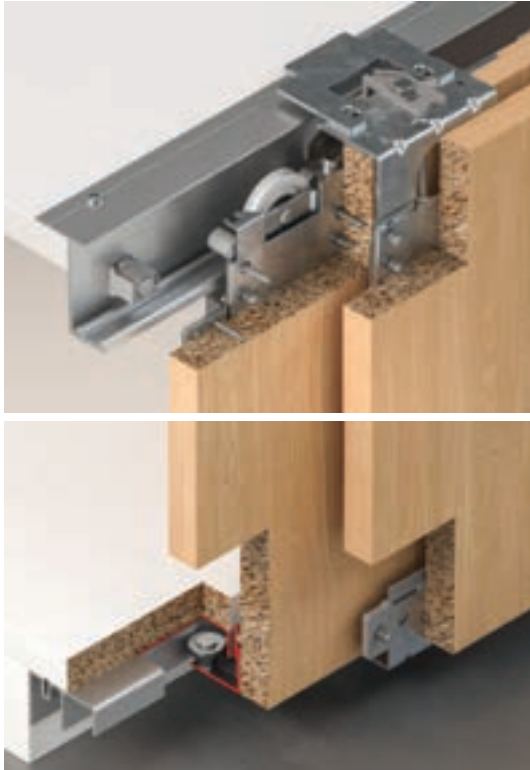

Feature

- Material: Steel running gears and guides, aluminium double running and guide track, plastic roller
- Top running gear, 1 roller, running gear guided by ball bearing
- Top clip-in door stopper, for screw fixing to running track
- Adjustment facility: Height ± 2 mm on both sides
- Installation: Running gear screw fixing to door, guide clip fixing, top running track screw fixing to cabinet, bottom guide track screw fixing to cabinet from outside, from inside optional
- Installation depth: Min. cabinet depth 450 mm without doors when using e-drive

Technical data

- Door weight: 20–50 kg per door
- Door thickness: 16–22 mm
- Cabinet top panel thickness: 16–20 mm

คุณสมบัติ

- วัสดุ: ลูกกลิ้งและกันแกว่งเหล็ก รางเลื่อนและรางกันแกว่งอะลูมิเนียม ลูกกลิ้งหุ้มพลาสติก
- ติดตั้งแบบลูกกลิ้งบน 1 ล้อ, ชุดลูกกลิ้งกันแกว่ง ระบบลูกปืน
- แบบตัวหนีบ ติดตั้งด้วยสกรูบนรางเลื่อน
- การปรับตำแหน่ง: แนวตั้ง ± 2 มม. ทั้ง 2 ด้าน
- การติดตั้ง: ติดตั้งชุดลูกกลิ้งและคลิปสำหรับกันแกว่งที่บานประตูด้วยสกรู, ติดตั้งกันแกว่งด้วยระบบคลิปล็อก, ติดตั้งรางเลื่อนบนที่ตู้ด้วยสกรู, รางกันแกว่งล่างติดตั้งด้วยสกรูจากด้านนอกตู้ หรือสามารถเลือกติดตั้งจากด้านในตู้ได้

ข้อมูลทางเทคนิค

- น้ำหนักบานประตู: 20-50 กก.ต่อบาน
- ความหนาบานประตู: 16-22 มม.
- ความหนาผนังบนตู้: 16-20 มม.

Track stopper installation

การติดตั้งตัวหยุดบานบนรางเลื่อน

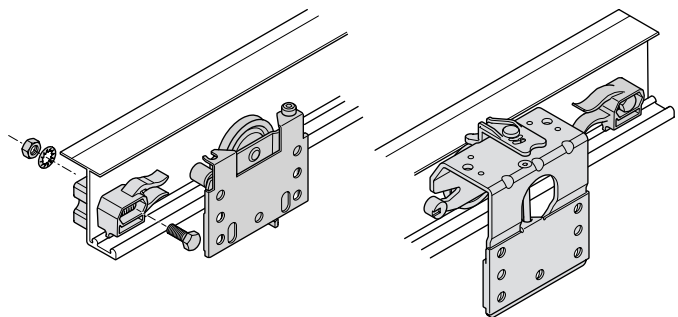

Running gear, rear door
การติดตั้งลูกกลิ้งประตูบานใน

Running gear, front door
การติดตั้งลูกกลิ้งประตูบานนอก

Drilling pattern

แบบเจาะรางเลื่อนบน

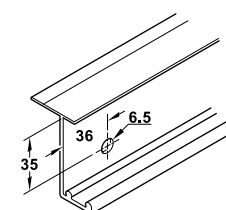

For stopper for rear door
สำหรับตัวหยุดประตูบานใน

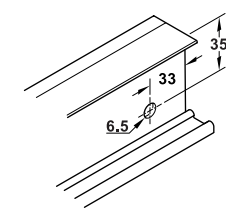

For stopper for front door
สำหรับตัวหยุดประตูบานนอก

Installation dimensions

ระยะการติดตั้ง

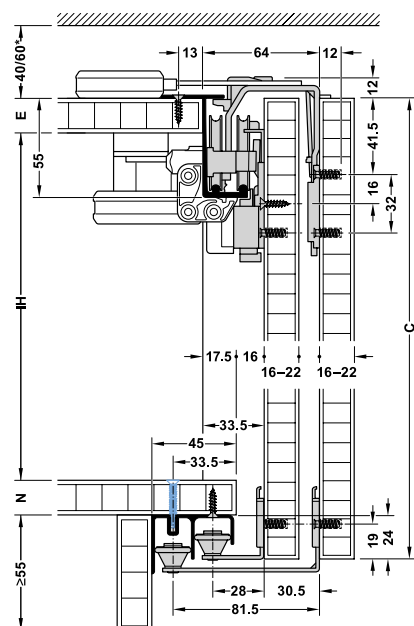

- | | |
|---|-------------------------------------|
| C = Door height | C = ความสูงบานประตู |
| IH = Internal cabinet height | IH = ความสูงภายในตู้ |
| E = Cabinet top panel thickness
(16-20 mm) | E = ความหนาผนังบนตู้
(16-20 มม.) |
| N = Cabinet base panel thickness | N = ความหนาแผ่นพื้นตู้ |

Calculation

$C = IH + E + N + 24$ mm

การคำนวณความสูงบานประตู
 $C = IH + E + N + 24$ มม.

Drilling pattern for door

แบบเจาะ สำหรับบานประตู

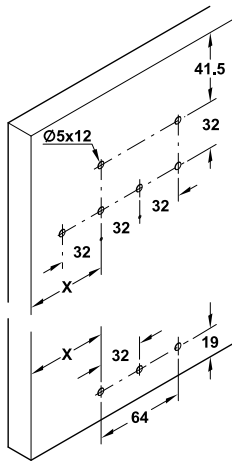

$X = G + 51 \text{ mm}$

G = Door overlap on cabinet side panel

$X = G + 51 \text{ มม.}$

G = ระยะทับซ้อนของบานประตูกับแผงข้างตู้

Door overlap

ระยะทับซ้อนบานประตู

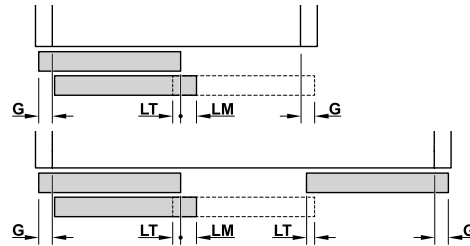

LM = Door offset (30 mm)

LT = Door overlap (20 mm recommended)

G = Door overlap on cabinet side panel

LM = ระยะทับซ้อนบานประตู (30 มม.)

LT = ระยะทับซ้อนบานประตู (แนะนำ 20 มม.)

G = ระยะทับซ้อนของบานประตูกับแผงข้างตู้

Set อุปกรณ์บานเลื่อน	Version รุ่นอุปกรณ์	Supplied with ประกอบด้วย	Cat. No. รหัสสินค้า
For 2 doors สำหรับประตู 2 บาน	With clip-in door stopper พร้อมตัวหยุดบานแบบหนีบ	4 running gears, 4 guides, 2 stabilising blocks, 2 clip-in door stoppers ลูกล้อ 4 ชิ้น, ก้านแกว่ง 4 ชิ้น, อุปกรณ์เสริมราง 2 ชิ้น, อุปกรณ์หยุดบานแบบหนีบ 2 ชิ้น	400.51.532
	With soft- and self-closing mechanism on one side พร้อมระบบปิดนุ่มนวล 1 ด้าน	4 running gears, 4 guides, 2 stabilising blocks, 2 end stops, 2 soft- and self-closing mechanisms ลูกล้อ 4 ชิ้น, ก้านแกว่ง 4 ชิ้น, อุปกรณ์เสริมราง 2 ชิ้น, อุปกรณ์หยุดบาน 2 ชิ้น, อุปกรณ์ปิดนุ่มนวล 2 ชิ้น	400.51.562
	With soft- and self-closing mechanism on both sides พร้อมระบบปิดนุ่มนวล 2 ด้าน	4 running gears, 4 guides, 2 stabilising blocks, 2 end stops, 2 soft and self closing mechanisms with follower 1 soft opening mechanism with follower ลูกล้อ 4 ชิ้น, ก้านแกว่ง 4 ชิ้น, อุปกรณ์เสริมราง 2 ชิ้น, อุปกรณ์หยุดบาน 2 ชิ้น, อุปกรณ์ปิดนุ่มนวล 2 ชิ้น อุปกรณ์หยุดบานแบบนุ่มนวลขณะเปิด 1 ชิ้น	400.51.922
For 3 doors สำหรับประตู 3 บาน	With clip-in door stopper พร้อมตัวหยุดบานแบบหนีบ	6 running gears, 6 guides, 2 stabilising blocks, 3 clip-in door stoppers ลูกล้อ 6 ชิ้น, ก้านแกว่ง 6 ชิ้น, ตัวเสริมราง 2 ชิ้น, ตัวหยุดบานแบบหนีบ 3 ชิ้น	400.51.533
	With soft- and self-closing mechanism on one side พร้อมระบบปิดนุ่มนวล 1 ด้าน	6 running gears, 6 guides, 2 stabilising blocks, 2 end stops, 3 soft- and self-closing mechanisms ลูกล้อ 6 ชิ้น, ก้านแกว่ง 6 ชิ้น, ตัวเสริมราง 2 ชิ้น, ตัวหยุดบาน 2 ชิ้น, อุปกรณ์ปิดนุ่มนวล 3 ชิ้น	400.51.563
	With soft- and self-closing mechanism on both sides พร้อมระบบปิดนุ่มนวล 2 ด้าน	6 running gears, 6 guides, 2 stabilising blocks, 2 end stops, 3 soft- and self-closing mechanisms, 2 soft-opening mechanisms ลูกล้อ 6 ชิ้น, ก้านแกว่ง 6 ชิ้น, ตัวเสริมราง 2 ชิ้น, ตัวหยุดบาน 2 ชิ้น, อุปกรณ์ปิดนุ่มนวล 3 ชิ้น, อุปกรณ์หยุดบานแบบนุ่มนวลขณะเปิด 2 ชิ้น	400.51.923

Packing: 1 set

ขนาดบรรจุ: 1 ชุด

Set อุปกรณ์บานเลื่อน	Version รุ่นอุปกรณ์	Supplied with ประกอบด้วย	Cat. No. รหัสสินค้า
For 4 doors, synchron สำหรับประตู 4 บาน แบบเปิด-ปิด พร้อมกัน	With soft- and self-closing mechanism on one side พร้อมระบบปิดนุ่มนวล 1 ด้าน	8 running gears, 8 guides, 2 stabilising blocks, 2 end stops, 1 synchro unit, 3 soft and self closing mechanisms with follower ลูกล้อ 8 ชิ้น, ก้านแกว่ง 8 ชิ้น, ตัวเสริมราง 2 ชิ้น, ตัวหยุดบาน 2 ชิ้น ตัวเปิด-ปิดบานพร้อมกัน 1 ชิ้น, อุปกรณ์ปิดนุ่มนวล 3 ชิ้น	400.51.564
	With soft- and self-closing mechanism on both sides พร้อมระบบปิดนุ่มนวล 2 ด้าน	8 running gears, 8 guides, 2 stabilising blocks, 2 end stops, 3 soft and self closing mechanisms with follower, 1 synchro unit 2 soft opening mechanisms with follower ลูกล้อ 8 ชิ้น, ก้านแกว่ง 8 ชิ้น, ตัวเสริมราง 2 ชิ้น, ตัวหยุดบาน 2 ชิ้น, อุปกรณ์ปิดนุ่มนวล 3 ชิ้น, ตัวเปิด-ปิดบานพร้อมกัน 1 ชิ้น, อุปกรณ์หยุดบานแบบนุ่มนวลขณะเปิด 2 ชิ้น	400.51.924

Packing: 1 set
ขนาดบรรจุ: 1 ชุด

Order reference

Please order running and guide tracks separately.

ข้อแนะนำในการสั่งซื้อ

กรุณาสั่งซื้อรางเลื่อนและรางก้านแกว่งแยกต่างหาก

Electric sliding door drive set อุปกรณ์เปิด-ปิดประตูไฟฟ้า	Supplied with ประกอบด้วย	Suitable for ขนาดสินค้า	Cat. No. รหัสสินค้า
For 2 doors สำหรับประตู 2 บาน	1 e-drive, 2 connecting arms ชุดอุปกรณ์เลื่อนไฟฟ้า 1 ชิ้น ตัวเชื่อมต่อแขนอุปกรณ์ 2 ชิ้น	Cabinet width 1,600-2,400 mm ความกว้างตู้ด้านนอก 1,600-2,400 มม.	400.51.211
		Cabinet width 2,400-4,000 mm ความกว้างตู้ด้านนอก 1,600-2,400 มม.	400.51.212
For 3 doors สำหรับประตู 3 บาน	1 e-drive, 3 connecting arms ชุดอุปกรณ์เลื่อนไฟฟ้า 1 ชิ้น ตัวเชื่อมต่อแขนอุปกรณ์ 3 ชิ้น	Cabinet width 2,500-3,100 mm ความกว้างตู้ด้านนอก 2,500-3,100 มม.	400.51.213
		Cabinet width 3,100-4,000 mm ความกว้างตู้ด้านนอก 3,100-4,000 มม.	400.51.214
For 4 doors สำหรับประตู 4 บาน	1 e-drive, 3 connecting arms ชุดอุปกรณ์เลื่อนไฟฟ้า 1 ชิ้น ตัวเชื่อมต่อแขนอุปกรณ์ 3 ชิ้น	Cabinet width 2,500-3,100 mm ความกว้างตู้ด้านนอก 2,500-3,100 มม.	400.51.215
		Cabinet width 3,100-4,000 mm ความกว้างตู้ด้านนอก 3,100-4,000 มม.	400.51.216

Packing: 1 set
ขนาดบรรจุ: 1 ชุด

Note

The centre door can only be opened in one direction when using sets for 3 doors.

หมายเหตุ

บานประตูกลางสำหรับตู้ 3 บาน สามารถเลื่อนเปิดได้เพียงด้านเดียว

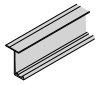
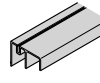
Tracks and accessories รางเลื่อนและอุปกรณ์เสริม	Material วัสดุ	Finish สี	Length mm ความยาว มม.	Cat. No. รหัสสินค้า	
Double top running track, for screw fixing รางบนคู่ ติดตั้งด้วยสกรู		Aluminium อะลูมิเนียม	Silver coloured anodized สีเงินอโนไดซ์	2,500	400.52.962
				3,500	400.52.963
Double bottom guide track, for screw fixing รางก้านแกว่งล่างคู่ ติดตั้งด้วยสกรู		Aluminium อะลูมิเนียม	Silver coloured anodized สีเงินอโนไดซ์	2,500	400.52.954
				3,500	400.52.955

Packing: 1 pc.
ขนาดบรรจุ: 1 ชิ้น

SLIDO F-Line31 60A Sliding door fittings

อุปกรณ์บานเลื่อน รุ่น SLIDO F-Line31 60A

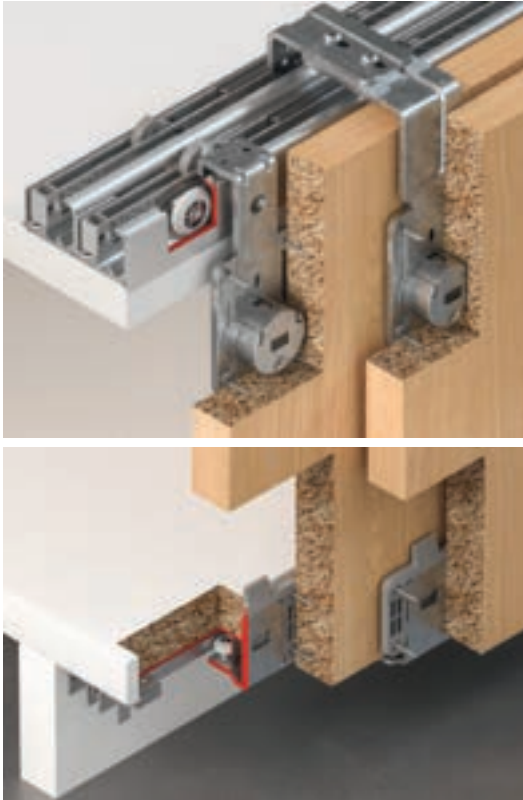

Feature

- Material: Zinc alloy housing, steel running gear, mounting plate, guide, axle, plastic roller
- Top running gear, 2 rollers
- Running gear guided by ball bearing
- Top clip-in door stopper or soft- and self-closing mechanism
- Adjustment facility: Height ± 2 mm on running gear using adjusting wheel
- Installation: Guide and running gear for screw fixing to door, track for screw fixing to cabinet from outside, double running track also from inside (optional)

Technical data

- Door weight: 60 kg/leaf
- Door width: For 1 door min. 520 mm with soft- and self-closing mechanism, for 2 doors min. 520 mm with soft- and self-closing mechanism, for 3 doors min. 350 mm with soft- and self-closing mechanism on 1 side, min. 820 mm with soft- and self-closing mechanism on both sides
- Door thickness: 19–25 mm

คุณสมบัติ

- วัสดุ: วัสดุซึ่งลูกกลิ้ง: ซิงค์อัลลอยด์, ลูกกลิ้ง, ฐานลูกกลิ้งและกันแกว่ง แกนล้อ เหล็ก, ลูกกลิ้งหุ้มพลาสติก
- การติดตั้งลูกกลิ้ง: ติดตั้งแบบลูกกลิ้งบน 2 ล้อ
- ชุดลูกกลิ้งกันแกว่ง: ระบบลูกปืน
- ตัวหยุดบาน: แบบตัวหนีบหรือแบบระบบปิดนุ่มนวล
- การปรับตำแหน่ง: แนวตั้ง ± 2 มม. ด้วยลูกกลิ้ง
- การติดตั้ง: ลูกกลิ้งและกันแกว่งติดตั้งด้วยสกรู, รางติดตั้งด้วยสกรูจากด้านนอกตู้, รางคู่ สามารถเลือกติดตั้งด้วยสกรูจากด้านในตู้ได้

ข้อมูลทางเทคนิค

- น้ำหนักบานประตู: 60 กก./บาน
- ความกว้างบานประตู: 1 บาน: ติดตั้งอุปกรณ์ปิด นุ่มนวล 2 ด้าน ความกว้างอย่างน้อย 520 มม. 2 บาน: ติดตั้งอุปกรณ์ปิดนุ่มนวล 2 ด้าน ความกว้างอย่างน้อย 520 มม. 3 บาน: ติดตั้งอุปกรณ์ปิด นุ่มนวล 1 ด้าน ความกว้างอย่างน้อย 350 มม. ติดตั้งอุปกรณ์ปิด นุ่มนวล 2 ด้าน ความกว้างอย่างน้อย 820 มม.
- ความหนาบานประตู: 19-25 มม.

Drilling pattern

แบบเจาะบานประตู

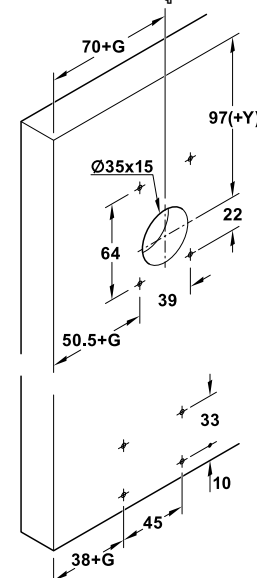

- G = Door overlap on cabinet side panel
- IH = Inner cabinet height
- C = Door height
- E = Cabinet top panel thickness
- N = Cabinet base panel thickness

- G = ระยะทับซ้อนของบานประตูกับแผงข้างตู้
- IH = ความสูงภายในตู้
- C = ความสูงบานประตู
- E = ความหนาผนังบนตู้
- N = ความหนาผนังพื้นตู้

Installation dimensions

ระยะการติดตั้ง

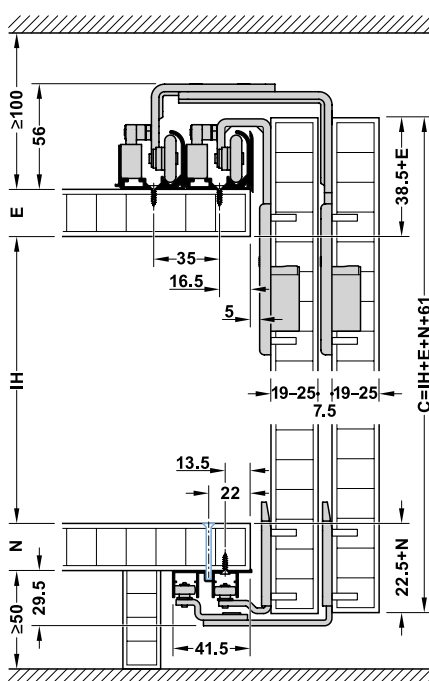

$C = IH + E$ (cabinet top panel thickness) + N (cabinet base panel thickness) + 22.5 + 38.5 mm

$C = IH + E$ (ความหนาผนังบนตู้) + N (ความหนาผนังพื้นตู้) + 22.5 มม. + 38.5 มม.

Door overlap

ระยะทับซ้อนบานประตู

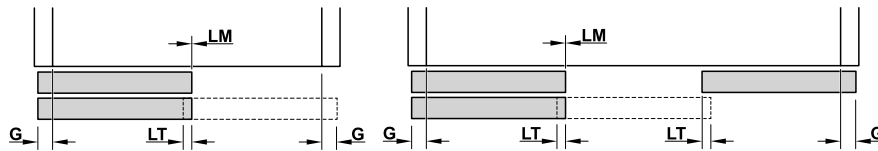

LM = door offset (0 mm)
LT = door overlap (20 mm recommended)

LM = ระยะทับซ้อนบานประตู (0 มม.)
LT = ระยะทับซ้อนบานประตู (แนะนำ 20 มม.)

Set อุปกรณ์บานเลื่อน	Version รุ่นอุปกรณ์	Supplied with ประกอบด้วย	Cat. No. รหัสสินค้า
For 1 door สำหรับประตู 1 บาน	With clip-in door stopper พร้อมตัวหยุดบานแบบหนีบ	2 running gears, 2 guides 4 door stoppers (2 with clip-in door stopper/2 standard) ลูกล้อ 2 ชิ้น, ก้านแกว่ง 2 ชิ้น ตัวหยุดบาน 4 ชิ้น (ตัวหยุดบานแบบหนีบ 2 ชิ้น/ตัวหยุดบาน 2 ชิ้น)	402.31.033
	With soft- and self-closing mechanism on both sides พร้อมระบบปิดนุ่มนวล 2 ด้าน	2 running gears, 2 guides, 2 door stoppers 2 soft and self closing mechanisms with follower ลูกล้อ 2 ชิ้น, ก้านแกว่ง 2 ชิ้น, ตัวหยุดบาน 2 ชิ้น อุปกรณ์ปิดนุ่มนวล 2 ชิ้น	402.31.034
For 2 doors สำหรับประตู 2 บาน	With clip-in door stopper พร้อมตัวหยุดบานแบบหนีบ	4 running gears, 4 guides 8 door stoppers (4 with clip-in door stopper/4 stoppers) ลูกล้อ 4 ชิ้น, ก้านแกว่ง 4 ชิ้น ตัวหยุดบาน 8 ชิ้น (ตัวหยุดบานแบบหนีบ 4 ชิ้น/ตัวหยุดบาน 4 ชิ้น)	402.31.035
	With soft- and self-closing mechanism on both sides พร้อมระบบปิดนุ่มนวล 2 ด้าน	4 running gears, 4 guides, 4 door stoppers 4 soft- and self-closing mechanisms ลูกล้อ 4 ชิ้น, ก้านแกว่ง 4 ชิ้น, ตัวหยุดบาน 4 ชิ้น, อุปกรณ์ปิดนุ่มนวล 4 ชิ้น	402.31.036
For 3 doors สำหรับประตู 3 บาน	With clip-in door stopper พร้อมตัวหยุดบานแบบหนีบ	6 running gears, 6 guides 12 door stoppers (6 with clip-in door stopper/6 standard) ลูกล้อ 6 ชิ้น, ก้านแกว่ง 6 ชิ้น ตัวหยุดบาน 12 ชิ้น (ตัวหยุดบานแบบหนีบ 6 ชิ้น, ตัวหยุดบาน 6 ชิ้น)	402.31.037
	With soft- and self-closing mechanism on one side พร้อมระบบปิดนุ่มนวล 1 ด้าน	6 running gears, 6 guides 9 door stoppers (3 with clip-in door stopper/6 standard) 3 soft and self closing mechanisms ลูกล้อ 6 ชิ้น, ก้านแกว่ง 6 ชิ้น ตัวหยุดบาน 9 ชิ้น (ตัวหยุดบานแบบหนีบ 3 ชิ้น, ตัวหยุดบาน 6 ชิ้น) อุปกรณ์ปิดนุ่มนวล 3 ชิ้น	402.31.038
	With soft- and self-closing mechanism on both sides พร้อมระบบปิดนุ่มนวล 2 ด้าน	6 running gears, 6 guides, 6 door stoppers, 4 soft- and self-closing mechanisms ลูกล้อ 6 ชิ้น, ก้านแกว่ง 6 ชิ้น, ตัวหยุดบาน 6 ชิ้น อุปกรณ์ปิดนุ่มนวล 4 ชิ้น	402.31.039

Packing: 1 set

ขนาดบรรจุ: 1 ชุด

Order reference

Please order running and guide tracks separately.

Please order soft closing mechanism set for centre door of 3-leaf sliding doors separately.

ข้อแนะนำในการสั่งซื้อ

กรุณาสั่งซื้อรางเลื่อนและรางก้านแกว่งแยกต่างหาก

สำหรับตู้ 3 บานประตู กรุณาสั่งซื้ออุปกรณ์ปิดนุ่มนวลสำหรับบานกลางแยกต่างหาก

Electric sliding door drive set อุปกรณ์เปิด-ปิดประตูไฟฟ้า	Supplied with ประกอบด้วย	Suitable for ขนาดสินค้า	Cat. No. รหัสสินค้า
For 2 doors สำหรับประตู 2 บาน	1 e-drive, 2 connecting arms ชุดอุปกรณ์เลื่อนไฟฟ้า 1 ชิ้น ตัวเชื่อมต่อแขนอุปกรณ์ 2 ชิ้น	Cabinet width 1,600–2,400 mm ความกว้างตู้ด้านนอก 1,600-2,400 มม.	405.15.074
		Cabinet width 2,400–4,000 mm ความกว้างตู้ด้านนอก 2,400-4,000 มม.	405.15.075
For 3 doors สำหรับประตู 3 บาน	1 e-drive, 3 connecting arms ชุดอุปกรณ์เลื่อนไฟฟ้า 1 ชิ้น ตัวเชื่อมต่อแขนอุปกรณ์ 3 ชิ้น	Cabinet width 2,500–3,100 mm ความกว้างตู้ด้านนอก 2,500-3,100 มม.	405.15.076
		Cabinet width 3,100–4,000 mm ความกว้างตู้ด้านนอก 3,100-4,000 มม.	405.15.077

Packing: 1 set
ขนาดบรรจุ: 1 ชุด

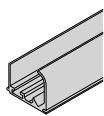
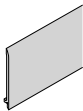
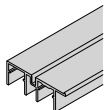
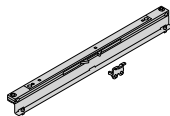
Tracks and accessories รางเลื่อนและอุปกรณ์เสริม	Material วัสดุ	Finish สี	Length mm ความยาว มม.	Cat. No. รหัสสินค้า	
Single top running track, for screw fixing or groove mounting, pre-drilled รางบนเดี่ยวสำหรับบานเลื่อนเดี่ยว บานเลื่อน 2 บาน และ 3 บาน ติดตั้งด้วยสกรูหรือสำหรับฝัง พร้อมรูนำร่อง		Aluminium อะลูมิเนียม	Silver coloured anodized สีเงินอโนไดซ์	2,500	402.31.654
				3,500	402.31.655
Panel profile for top running track, with adhesive strip for glue fixing ฝาปิดรางบน พร้อมเทปกาว สำหรับยึด		Aluminium อะลูมิเนียม	Silver coloured anodized สีเงินอโนไดซ์	2,500	402.31.692
				3,500	402.31.693
Double bottom guide track, with stop strip, for screw fixing to cabinet base panel รางกันแกว่งล่างคู่ สำหรับบานเลื่อน 2 บาน และ 3 บาน ติดตั้งด้วยสกรู		Aluminium อะลูมิเนียม	Silver coloured anodized สีเงินอโนไดซ์	2,500	402.31.842
				3,500	402.31.843
Soft closing mechanism set for centre door, for 3-leaf sliding doors (1 soft closing mechanism and activator) อุปกรณ์ปิดนุ่มนวลสำหรับบานกลาง (ตู้ 3 บานประตู), อุปกรณ์ปิดนุ่มนวล พร้อมอุปกรณ์ปลดบาน		Plastic พลาสติก	Black สีดำ	–	402.31.325

Packing: 1 set
ขนาดบรรจุ: 1 ชุด

Order reference

2 single running tracks must be mounted parallel in order to make a double running track.
Please consider when selecting the quantity.

ข้อแนะนำในการสั่งซื้อ

รางบนเดี่ยว 2 ชิ้น ต้องติดตั้งขนานกันสำหรับตู้ 2 บาน และ 3 บานประตู
กรุณาคำนวณปริมาณการสั่งซื้อ

SLIDO F-Line32 80A Sliding door fittings

อุปกรณ์บานเลื่อน รุ่น SLIDO F-Line32 80A



Feature

- Material: Steel running gears and guides, aluminium running track, plastic roller
- Top running gear, 1 roller
- Running gear guided by ball bearing
- Top clip-in door stopper or soft- and self-closing mechanism
- Installation: Running gear and guide for screw fixing to door, running track for screw fixing to cabinet

Technical data

- Door weight: 80 kg/door, min. 20 kg (recommended)
- Door thickness: 19–28 mm
- Min. door width: For 2 doors 650 mm, for 3 doors 700 mm

คุณสมบัติ

- วัสดุ: ลูกกลิ้งและกันแกว่งเหล็ก, รางและรางกันแกว่งอะลูมิเนียม, ลูกกลิ้งหุ้มพลาสติก
- การติดตั้งลูกกลิ้ง: ติดตั้งแบบลูกกลิ้งบน 1 ล้อ
- ชุดลูกกลิ้งกันแกว่ง: ระบบลูกปืน
- ตัวหยุดบาน: แบบตัวหนีบหรือแบบระบบปิดนุ่มนวล
- การติดตั้ง: ลูกกลิ้งและกันแกว่งติดตั้งด้วยสกรูกับบานประตู, รางติดตั้งด้วยสกรูกับตู้

ข้อมูลทางเทคนิค

- น้ำหนักบานประตู: 80 กก./บาน, แนะนำอย่างน้อย 20 กก./บาน
- ความหนาบานประตู: 19–28 มม.
- ความกว้างบานประตู:
2 บานประตู: มากกว่า 650 มม.,
3 บานประตู: อย่างน้อย 700 มม.

Installation dimensions

ระยะติดตั้ง

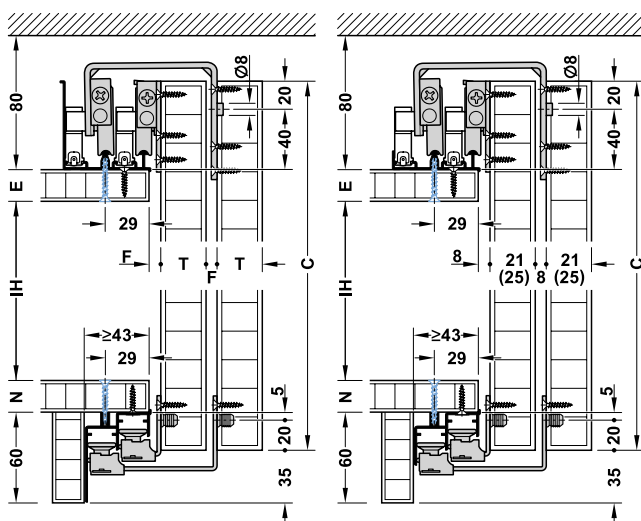

Tracks with reinforcement
รางแบบมีปีกเสริมความแข็งแรง

Tracks without reinforcement
รางแบบไม่มีปีกเสริมความแข็งแรง

- C = Door height
- F = Gap between doors
- G = Door overlap on cabinet side panel
- IH = Internal cabinet height
- E = Cabinet top panel thickness
- N = Cabinet base panel thickness
- C = ความสูงบานประตู
- F = ระยะห่างระหว่างบานประตู
- G = ระยะทับซ้อนของบานประตูกับแผงข้างตู้
- IH = ความสูงภายในตู้
- E = ความหนาผนังบนตู้
- N = ความหนาผนังพื้นตู้

Calculation

$$C = IH + E + N + 85 \text{ mm}$$

การคำนวณความสูงบานประตู

$$C = IH + E + N + 85 \text{ มม.}$$

Drilling pattern for door

แบบเจาะ สำหรับบานประตู

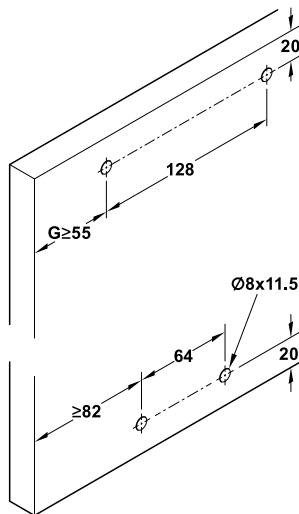

Door overlap

ระยะทับซ้อนบานประตู

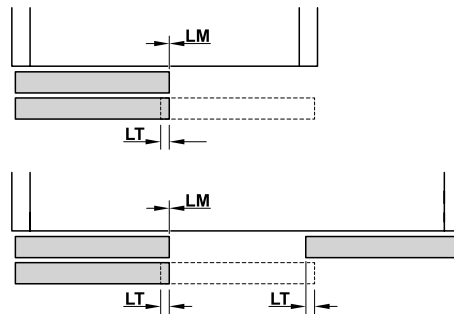

LM = Door offset (0 mm)

LT = Door overlap (20 mm recommended)

LM = ระยะทับซ้อนบานประตู (0 มม.)

LM = ระยะทับซ้อนบานประตู (แนะนำ 20 มม.)

Set อุปกรณ์บานเลื่อน	Version รุ่นอุปกรณ์	Supplied with ประกอบด้วย	Door thickness mm ความหนาบานประตู มม.	Cat. No. รหัสสินค้า
For 2 doors สำหรับประตู 2 บาน	With soft- and self-closing and opening mechanism พร้อมระบบปิดนุ่มนวล 2 ด้าน	4 running gears, 4 guides, 4 top stoppers, 4 bottom stoppers, 4 soft- and self-closing mechanisms ลูกล้อ 4 ชิ้น, ก้านแกว่ง 4 ชิ้น, ตัวหยุดบานด้านบน 4 ชิ้น, ตัวหยุดบานด้านล่าง 4 ชิ้น, อุปกรณ์ปิดนุ่มนวล 4 ชิ้น	19-21	406.80.026
			22-28	406.80.028
For 3 doors สำหรับประตู 3 บาน		6 running gears, 6 guides, 6 top stoppers, 4 bottom stoppers, 6 soft- and self-closing mechanisms ลูกล้อ 6 ชิ้น, ก้านแกว่ง 6 ชิ้น, ตัวหยุดบานด้านบน 6 ชิ้น, ตัวหยุดบานด้านล่าง 4 ชิ้น, อุปกรณ์ปิดนุ่มนวล 6 ชิ้น	19-21	406.80.027
			22-28	406.80.029

Packing: 1 set

ขนาดบรรจุ: 1 ชุด

Order reference

Please order running and guide tracks separately.

ข้อแนะนำในการสั่งซื้อ

กรุณาสั่งซื้อรางและรางกันแกว่งแยกต่างหาก

Tracks and accessories รางเลื่อนและอุปกรณ์เสริม	Material วัสดุ	Finish สี	Length mm ความยาว มม.	Cat. No. รหัสสินค้า
Double top running track, with strengthening panel, for screw fixing รางบนคู่ แบบมีปีกเสริมความแข็งแรง สำหรับติดตั้งด้วยสกรู	Aluminium อะลูมิเนียม	Silver coloured anodized สีเงินอโนไดซ์	2,500	406.82.603
			3,500	406.82.604
Double top running track, for screw fixing รางบนคู่ แบบไม่มีปีกเสริมความแข็งแรง สำหรับติดตั้งด้วยสกรู	Aluminium อะลูมิเนียม	Silver coloured anodized สีเงินอโนไดซ์	2,500	406.82.601
			3,500	406.82.602
Double bottom guide track, with panel, for screw fixing รางกันแกว่งล่างคู่ แบบมีปีกเสริมความแข็งแรง สำหรับติดตั้งด้วยสกรู	Aluminium อะลูมิเนียม	Silver coloured anodized สีเงินอโนไดซ์	2,500	406.82.605
			3,500	406.82.606
Double bottom guide track, for screw fixing รางกันแกว่งล่างคู่ แบบไม่มีปีกเสริมความแข็งแรง สำหรับติดตั้งด้วยสกรู	Aluminium อะลูมิเนียม	Silver coloured anodized สีเงินอโนไดซ์	2,500	406.82.607
			3,500	406.82.608

Packing: 1 pc.

ขนาดบรรจุ: 1 ชิ้น

SLIDO F-Line e-drive Electric drive for Vorfront timber doors

อุปกรณ์เปิด-ปิด ประตูไฟฟ้า สำหรับบานเลื่อนแนวตรง แบบทับขอบ



Feature

- Area of application: For Vorfront sliding doors open by a slight push of the door automatically, via switch or wireless Häfele Connect Mesh APP
- Material: Aluminium tracks, plastic fixings, steel motor
- Finish: Tracks silver coloured anodized, fixings black, motor zinc plated
- Functionality: Integrated shut-off device, opening speed 0.2 m/sec., door opening action activated by gently pushing the door (any open door will then be closed), closes an open door automatically after a time delay as follows: 2 doors 5 minutes, 3 and 4 doors 2 minutes
- Installation: Drive pre-mounted, for plug fitting and screw fixing to the cabinet, electrical equipment for plug fitting

Technical data

- For cabinet width: 2 doors 1,600–2,400/2,400–4,000 mm, 3 or 4 doors 2,500–3,100/ 3,100–4,000 mm
- Door weight: 20–100 kg
- Nominal voltage: 100–240 V AC, 50/60 Hz
- Wattage: 25 W
- Max. standby power consumption: 1 W
- Voltage: 12 V

- Tranquil opening and closing by tapping
- Wirelessly controllable via Häfele Connect Mesh APP
- Usable in combination with Loox5 touchless sensor switches
- Easy and quick installation and immediately ready for use
- สั่งการเปิด-ปิดประตูด้วยการขยับบานประตูเพียงเล็กน้อย
- สามารถควบคุมการทำงานด้วยระบบไร้สายผ่าน Häfele Connect Mesh APP
- สามารถติดตั้งร่วมกับอุปกรณ์ตรวจจับความเคลื่อนไหว Loox5
- ติดตั้งได้รวดเร็วและสามารถใช้งานได้ทันที

คุณสมบัติ

- ลักษณะการใช้งาน: ติดตั้งร่วมกับอุปกรณ์บานเลื่อนแนวตรง แบบทับขอบ สั่งการเปิด-ปิด ประตูด้วยการขยับบานประตูเพียงเล็กน้อย ด้วยสวิตช์หรือระบบไร้สาย
- วัสดุ: รางอะลูมิเนียม, อุปกรณ์ติดตั้งพลาสติก, มอเตอร์เหล็ก
- การทำงาน: มีอุปกรณ์หยุดการทำงานในตัว, ความเร็วในการเปิด 0.2 ม./วินาที สั่งการเปิดประตูด้วยการผลักบานประตูเพียงเล็กน้อย (บานประตูที่เปิดค้างอยู่จะถูกปิดก่อนบานเลื่อนเปิด) บานประตูจะปิดอัตโนมัติหลังจากครบเวลาที่กำหนดไว้: 2 บาน 5 นาที, 3 และ 4 บาน 2 นาที
- การติดตั้ง: อุปกรณ์เลื่อนบานอุปกรณ์แบบพร้อมติดตั้ง ติดตั้งกับตู้ด้วยยึดด้วยสลักกับตู้เฟอร์นิเจอร์, อุปกรณ์ไฟฟ้าติดตั้งกับตู้ด้วยยึด

ข้อมูลทางเทคนิค

- ความกว้างตู้ด้านนอก: 2 บานประตู 1,600-2,400/2,400-4,000 มม., 3 หรือ 4 บานประตู 2,500-3,100/3,100-4,000 มม.
- น้ำหนักบานประตู: 20-100 กก.
- แรงดันไฟฟ้าเข้า: 100-240 โวลต์ AC, 50/60 Hz
- กำลังไฟฟ้า: 25 W
- ใช้พลังงานขณะไม่ทำงาน: น้อยกว่า 1 วัตต์
- แรงดันไฟฟ้าออก: 12 โวลต์

Version รุ่น	A: e-drive set รูปแบบ A: อุปกรณ์เปิด-ปิด ประตูไฟฟ้ามาตรฐาน	B: e-drive set and individual expansion with Häfele Connect Mesh รูปแบบ B: อุปกรณ์เปิด-ปิด ประตูไฟฟ้ามาตรฐาน และอุปกรณ์เสริมพร้อมระบบ Häfele Connect Mesh
Operation การสั่งงาน	Manual gentle push of the door leaves ผลักบานประตูเพียงเล็กน้อย	With wall mounted push button, remote control, sensor switch or APP ติดตั้งร่วมกับปุ่มกด, รีโมทควบคุม, อุปกรณ์ตรวจจับการเคลื่อนไหวหรือแอปพลิเคชัน
Lighting ไฟตกแต่ง	No need for integrated lighting ไม่ต้องติดตั้งไฟตกแต่ง	Possibility of integrated power supply and control of 12 V LED lights สามารถติดตั้งร่วมกับหม้อแปลงไฟฟ้า และกล่องควบคุมของไฟ LED 12 V
Order reference ข้อแนะนำในการสั่งซื้อ	All components are included in the e-drive set อุปกรณ์รวมอยู่ในชุดอุปกรณ์เปิด-ปิด ประตูไฟฟ้า	Please order Häfele Connect Mesh components for e-drive separately กรุณาสั่งซื้ออุปกรณ์เสริมแยกต่างหาก

e-drive set for ลักษณะการใช้งาน	Supplied with ประกอบด้วย	2 doors 2 บานประตู	3 doors 3 บานประตู	4 doors 4 บานประตู
SLIDO F-Line31 40A and 60A Sliding door fitting อุปกรณ์บานเลื่อนรุ่น SLIDO F-Line31 40A และ 60A	① 2 or 3 Connecting arms ② Guide tracks with toothed belt	405.15.074	405.15.076	–
SLIDO F-Line42 50A Sliding door fitting อุปกรณ์บานเลื่อนรุ่น SLIDO F-Line42 50A	③ Motor ④ Control unit	400.51.211	400.51.213	400.51.215
SLIDO F-Line42 50C Sliding door fitting อุปกรณ์บานเลื่อนรุ่น SLIDO F-Line42 50C	⑤ Driver for motor and control unit with lead	400.51.212	400.51.214	400.51.216
SLIDO F-Line43 70A Sliding door fitting อุปกรณ์บานเลื่อนรุ่น SLIDO F-Line43 70A	① แขนต่ออุปกรณ์ 2 หรือ 3 ชิ้น ② รางไถด์พร้อมสายพาน ③ มอเตอร์ ④ กล่องควบคุม	400.51.241	400.51.243	400.51.245
Combino 20/35 VF/50 H VF HAWA Sliding door fittings อุปกรณ์บานเลื่อนรุ่น Combino 20/35 VF/50 HVF HAWA	⑤ หม้อแปลงสำหรับมอเตอร์และกล่องควบคุม แขนเชื่อมต่อกับอุปกรณ์ พร้อมตัวต่อสายไฟ 3 ชิ้น	400.51.242	400.51.244	400.51.246
		402.35.020	402.35.025	402.35.030
		402.35.021	402.35.026	402.35.031
		405.15.082	405.15.084	–
		405.15.083	405.15.085	–

Note

Not suitable for use in combination with SLIDO Power Chain.

หมายเหตุ

ไม่สามารถติดตั้งร่วมกับ อุปกรณ์รางกระดุกงูจัดเก็บสายไฟ

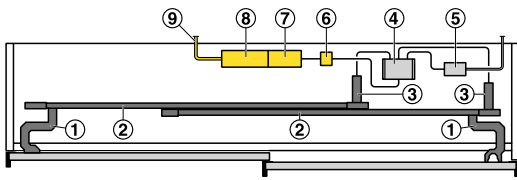

For 2 doors, right door front running
สำหรับ 2 บานประตู, บานประตูด้านขวาเป็นบานด้านนอก

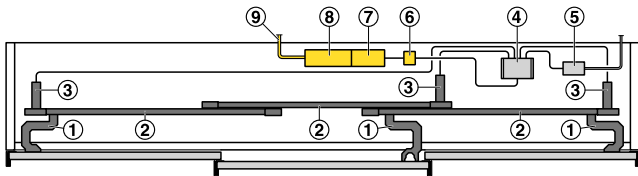

For 3 doors
สำหรับ 3 บานประตู

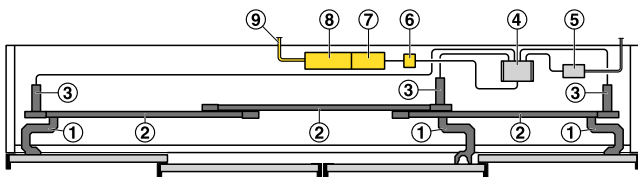

For 4 doors, centre door synchronized running
สำหรับ 4 บานประตู, บานประตูคู่กลาง เปิด-ปิด พร้อมกัน

Note

Not suitable for use in combination with SLIDO Power-Chain energy chain.

หมายเหตุ

ไม่สามารถติดตั้งร่วมกับ อุปกรณ์รางกระดุกงูจัดเก็บสายไฟ สำหรับอุปกรณ์บานเลื่อน รุ่น F-Line43 70A SLIDO

Components for version A and B

- ① Connecting arms
- ② Guide tracks with toothed belt
- ③ Motor
- ④ Control unit
- ⑤ Driver for motor and control unit, with mains lead EU

ส่วนประกอบสำหรับรูปแบบ A และ B

- ① แขนต่ออุปกรณ์
- ② รางไถด์พร้อมสายพาน
- ③ มอเตอร์
- ④ กล่องควบคุม
- ⑤ หม้อแปลงสำหรับมอเตอร์และกล่องควบคุม

Additional components for version B

- ⑥ Häfele Connect Mesh adapter for controlling e-drive
For 2 doors: Cat. No. 850.00.058
For 3 or 4 doors: Cat. No. 850.00.059
- ⑦ Häfele Connect Mesh 6-way distributor, 12 V (adapters for e-drive control and cabinet lighting (optional) are connected to the output ports which can be controlled via the Connect Mesh components) Cat. No. 850.00.042
- ⑧ Loox5 driver, 60 W, 12 V for supplying power to Häfele Connect Mesh: Cat. No. 833.95.003
- ⑨ Mains lead 2 m with flat Euro plug for driver, Cat. No. 833.89.002 (country-specific mains lead available)

อุปกรณ์เสริมสำหรับรูปแบบ B

- ⑥ ตัวแปลงสัญญาณ Hafele Connect Mesh สำหรับกล่องควบคุมอุปกรณ์เปิด-ปิดประตูไฟฟ้า สำหรับ 2 บานประตู: รหัสสินค้า 850.00.058 สำหรับ 3 หรือ 4 บานประตู: รหัสสินค้า 850.00.059
- ⑦ ตัวส่งสัญญาณ Hafele Connect Mesh แบบ 6 ช่อง แรงดันไฟฟ้า 12 V (นำกล่องควบคุม e-drive และไฟตกแต่ง (อุปกรณ์เสริม) ต่อเข้ากับช่องส่งสัญญาณขาออก ทำให้สามารถควบคุมการทำงานด้วยระบบ Hafele Connect Mesh) รหัสสินค้า 850.00.042
- ⑧ หม้อแปลงไฟฟ้า Loox5, กำลังไฟ 60 W แรงดันไฟ 12 V สำหรับจ่ายไฟฟ้าให้ระบบ Hafele Connect Mesh: รหัสสินค้า 833.95.003
- ⑨ สายไฟหลัก ยาว 2 เมตร พร้อมหัวเสียบแบบยุโรป สำหรับตัวเลื่อนบานประตู รหัสสินค้า 833.89.002

Häfele Connect Mesh components are configured using the free Häfele Connect Mesh app.

อุปกรณ์ Hafele Connect Mesh สามารถเชื่อมต่อกับแอปพลิเคชัน Hafele Connect Mesh โดยไม่เสียค่าใช้จ่าย

Following controls can therefore be used:

Wall mounted push button, remote control, sensor switch, app.

Please select the controls as required from the TCH-FF Design catalogue, product group 2

อุปกรณ์เสริมเพิ่มเติมที่สามารถติดตั้งร่วมกับกล่องควบคุมการทำงาน:

ปุ่มกดแบบติดผนัง, รีโมทควบคุม, อุปกรณ์ตรวจจับการเคลื่อนไหว, แอปพลิเคชัน

Suitable integrated LED lights, 12 V:

Surface mounted lights, recess mounted downlights or LED strip lights with different light colours are available.

Please select the lighting as required from the TCH-FF Design catalogue, product group 2

สามารถติดตั้งไฟ LED, 12 V:

ไฟแบบติดลอย ไฟแบบติดฝัง หรือ LED สตริปไลท์ แบบหลากหลายสี

Handle profile system with or without door illumination with LED strip light

ระบบมือจับโปรไฟล์ พร้อมหรือไม่พร้อมไฟส่องสว่างด้วยสตริปไลท์ LED



- For illumination with Loox5 LED strip lights
- With groove for brush seal 403.54.550
- สำหรับไฟส่องสว่างด้วยสตริปไลท์ LED Loox5
- มีร่องสำหรับติดตั้งซีลแบบแปรง 403.54.550



Feature

- Material: Aluminium
- Finish: Silver coloured anodized
- Installation: For screw fixing

คุณสมบัติ

- วัสดุ: อะลูมิเนียม
- สี: สีเงินอโนไดซ์
- การติดตั้ง: ติดตั้งด้วยสกรู

Handle profile with illumination

ระบบมือจับโปรไฟล์พร้อมไฟส่องสว่าง

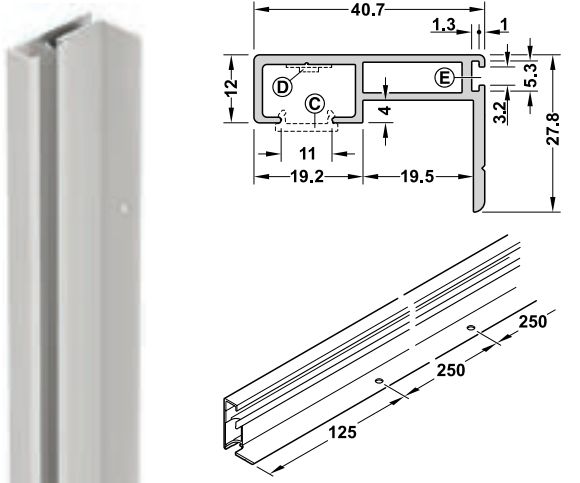

- Ⓒ Diffuser
- Ⓒ ฝาครอบ
- Ⓓ LED Strip light
- Ⓓ สตริปไลท์ LED
- Ⓔ Brush seal
- Ⓔ ซีลแบบแปรง

Positioning A1/A2 handle profile

ตำแหน่งติดตั้ง: มือจับโปรไฟล์ A1/A2

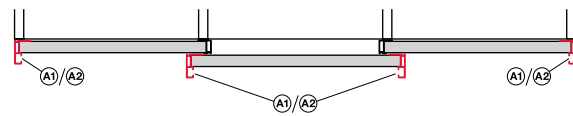

Number หมายเลข	Length mm ความยาว มม.	Cat. No. รหัสสินค้า
A 1	2,500	400.51.441

Packing: 1 pc.
ขนาดบรรจุ: 1 ชิ้น

Order reference

Please order cover cap set and Power Chain SLIDO as power supply of doors separately.

Order diffuser and 12 V light components separately, see page 189.

ข้อแนะนำในการสั่งซื้อ

กรุณาสั่งซื้อชุดฝาครอบแยกต่างหาก และ ซื้อ Power chain SLIDO สำหรับจ่ายไฟให้หน้าบานแยกต่างหาก

กรุณาสั่งซื้อซีลฝาครอบและอุปกรณ์ไฟ 12V แยกต่างหาก ดูข้อแนะนำการติดตั้ง

Handle profile without illumination

ระบบมือจับโปรไฟล์ ไม่พร้อมไฟส่องสว่าง

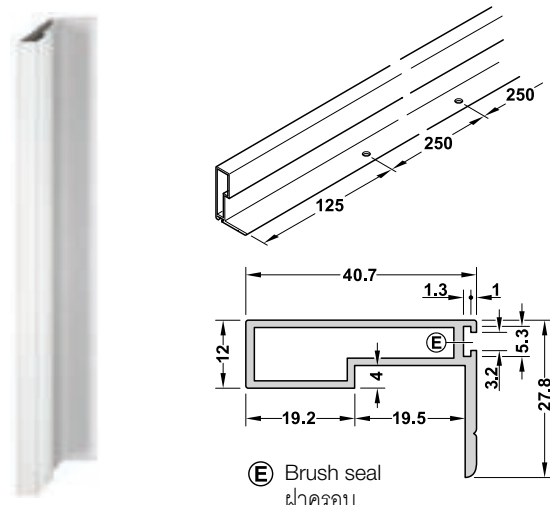

- Ⓔ Brush seal
ฝาครอบ

- Brush seal (403.54.550) slidable into the groove
- ซีลแบบแปรง (403.54.550) สามารถสอดเข้าไปในร่องได้



Feature

- Material: Aluminium
- Finish: Silver coloured anodized

คุณสมบัติ

- วัสดุ: อะลูมิเนียม
- สี: สีเงินอโนไดซ์

Number หมายเลข	Length mm ความยาว มม.	Cat. No. รหัสสินค้า
A 2	2,500	400.51.440

Packing: 1 pc.
ขนาดบรรจุ: 1 ชิ้น



Accessories for handle profile system

อุปกรณ์เสริมสำหรับระบบมือจับโปรไฟล์

Strengthening strip

โปรไฟล์เสริมความแข็งแรง

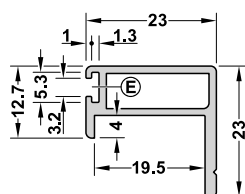

Ⓔ Brush seal
ฝาครอบ

- Brush seal (403.54.550) slidable into the groove
- ซีลแบบแปรง (403.54.550) สามารถสอดเข้าไปในร่องได้



Feature

- Area of application: For stabilising the door, without lighting option
- Material: Aluminium
- Finish: Silver coloured anodized
- Installation: For screw fixing

คุณสมบัติ

- ลักษณะการใช้งาน: เพื่อเพิ่มความแข็งแรงให้หน้าบาน ไม่สามารถติดตั้งไฟส่องสว่างได้
- วัสดุ: อะลูมิเนียม
- สี: สีเงินไนโคซ์
- การติดตั้ง: ติดตั้งด้วยสกรู

Positioning: Ⓑ strengthening strip

ตำแหน่งติดตั้ง: โปรไฟล์เสริมความแข็งแรง Ⓑ

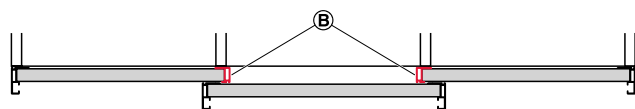

Length mm ความยาว มม.	Cat. No. รหัสสินค้า
2,500	400.51.442

Packing: 1 pc.
ขนาดบรรจุ: 1 ชิ้น

Cover cap

ฝาครอบ



Feature

- For handle profile with or without lighting

คุณสมบัติ

- สำหรับมือจับโปรไฟล์พร้อมไฟส่องสว่าง หรือไม่พร้อมไฟส่องสว่าง

Area of application ลักษณะการใช้งาน	Cat. No. รหัสสินค้า
Dust protection for LED strip light ใช้ป้องกันฝุ่นสำหรับสตริปไฟ LED	400.51.445

Packing: 1 set
ขนาดบรรจุ: 1 ชุด

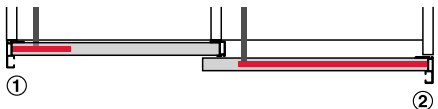
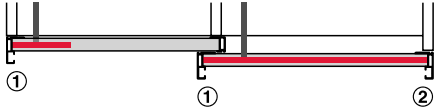
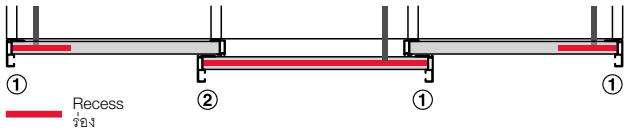
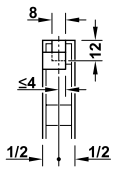
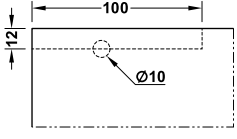
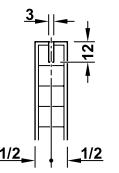
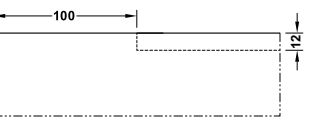
Planing references for use with lighting ข้อแนะนำการติดตั้ง	
<p>Ⓒ Diffuser Ⓒ ฝาครอบ</p>	<p>Select Loox5 diffuser with width of 11 mm, length of 3,000 mm: Transparent, opal white or black. เลือกฝาครอบ Loox5 ความกว้าง 11 มม. ความยาว 3,000 มม.: โปร่งใส สีขาวหรือดำ</p>
<p>Ⓓ LED strip lights 12 V light components Ⓓ สตริปไลท์ LED อุปกรณ์ไฟ 12V</p>	<p>Loox5 LED strip light monochrome 8 mm 12 V. Only following models are compatible: LED 2062, 2065, 2068 or 2077.</p> <p>Drivers Select Loox5 drivers 12 V in accordance with power requirements.</p> <p>Distributors Select Loox5 6-way distributors as required (without switching function, with switching function or as Häfele Connect Mesh with app control)</p> <p>Switch or control Switches or Häfele Connect Mesh controls are required, depending on the distributor. สตริปไลท์ LED Loox5 12V สีขาว 8 มม. รุ่นที่เหมาะสม: LED 2062, 2065, 2068 หรือ 2077</p> <p>หม้อแปลง เลือกหม้อแปลง Loox5 12V ตามความต้องการของกำลังไฟที่ใช้</p> <p>อุปกรณ์ขยายการเชื่อมต่อ เลือกอุปกรณ์ขยายการเชื่อมต่อ Loox5 แบบ 6 ทาง ตามที่ต้องการ (ไม่มีฟังก์ชันสวิตช์, มีฟังก์ชันสวิตช์ หรือ อุปกรณ์เชื่อมต่อไร้สายผ่านโปรแกรมควบคุมของ Häfele)</p> <p>สวิตช์หรืออุปกรณ์ควบคุม สวิตช์หรืออุปกรณ์ควบคุมไร้สาย Häfele ตามที่จำเป็น ขึ้นอยู่กับอุปกรณ์ขยายการเชื่อมต่อที่เลือกใช้</p>
<p>Cable guide การเดินสายไฟ</p>	<p>Lead with Loox plug and Loox5 clip / สายไฟพร้อมปลั๊ก Loox และคลิป Loox5</p> <p>① 833.72.720, length 0.5 m / ยาว 0.5 ม. ② 833.72.716, length 2 m / ยาว 2 ม.</p> <p>Two doors, handle profile on one side / 2 บาน ติดมือจับโปรไฟล์ด้านเดียว</p>  <p>Two doors, handle profile on both sides and front door / 2 บาน ติดมือจับโปรไฟล์สองด้านที่บานหน้า</p>  <p>Three doors, handle profile on both sides and front door / 3 บาน ติดมือจับโปรไฟล์สองด้านที่บานหน้า</p>  <p>Groove with rear running doors Handle profile on both sides: Length of recess on top edge from left or right 100 mm. Drill blind hole on inner side of door. The lead is inserted through the blind hole into the groove and wired-through to the handle profile.</p>   <p>Groove with front running doors Handle profile on both sides: Continuous recess length on top edge. Blind hole not required. The leads are inserted into the groove from above and wired-through to the right and left handle profiles. Handle profile on one side: Length of recess = door width – 100 mm to door edge without profile.</p>  <p>ร่องที่บานหน้า เซาะร่องยาวเท่าความยาวบานที่ขอบด้านบนไม่ต้องเจาะรู สายไฟจะใส่เข้าไปในร่องจากด้านบน และร้อยไปยังมือจับโปรไฟล์ด้านขวาและซ้าย มือจับโปรไฟล์ด้านเดียว: ความยาวร่อง = ความกว้างบาน - 100 มม. จากขอบบานที่ไม่มีโปรไฟล์</p> 

SLIDO ID Collision damper for sliding doors

อุปกรณ์กันกระแทกสำหรับบานเลื่อน SLIDO ID



- Easy installation, few components, positioned on the edge of the door
- Noise development is minimised, and the cabinet structure is protected
- ติดตั้งง่าย ส่วนประกอบน้อย ติดตั้งบริเวณขอบบานประตู
- เสียงรบกวนน้อย และช่วยปกป้องความเสียหายของตู้เฟอร์นิเจอร์

Feature

- Area of application: For 3 doors
- Material: Activator and support plastic
- Functionality: Prevents the two rear doors from colliding when opening cabinets with 3-leaf sliding doors. This item is purely a damper without self closing mechanism.
- Installation: For screw fixing, activator and support are mounted on the top and bottom of the door

คุณสมบัติ

- ลักษณะการใช้งาน: สำหรับ 3 บานประตู
- วัสดุ: ตัวเกี่ยวและตัวรับพลาสติก
- การทำงาน: ป้องกันการกระแทกกันของประตูบานในขณะเปิดตู้ สำหรับบานเลื่อน 3 บานประตู, อุปกรณ์กันกระแทกไม่มีระบบปิดนุ่มนวล
- การติดตั้ง: ติดตั้งด้วยสกรู, ตัวเกี่ยวและตัวรับติดตั้งด้านบนและด้านล่างของบานประตู

Installation dimensions

ระยะการติดตั้ง

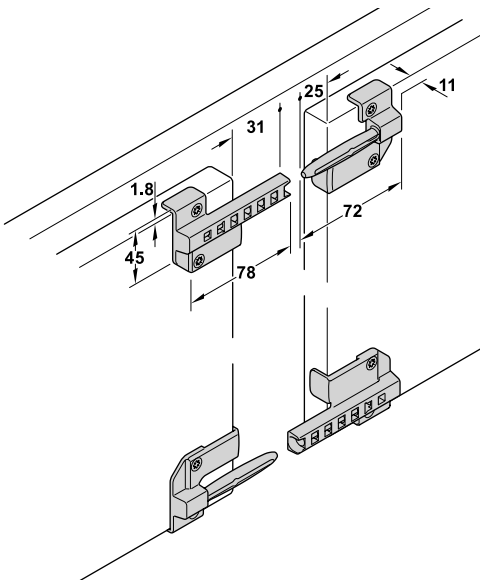

Supplied with

2 activators and 2 supports for top and bottom

ประกอบด้วย

ประกอบด้วย ตัวเกี่ยว 2 ชิ้นและตัวรับ 2 ชิ้น สำหรับติดตั้งด้านบนและด้านล่างของบานประตู

Drilling pattern

แบบเจาะบานประตู

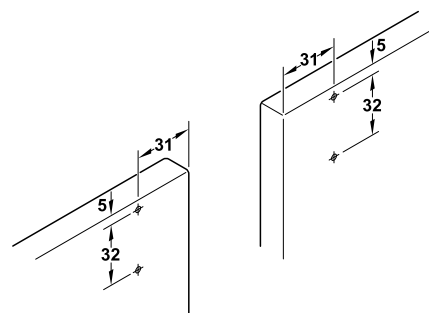

Area of application ลักษณะการใช้งาน	Suitable for อุปกรณ์บานเลื่อน	Max. door weight kg น้ำหนักบานประตู สูงสุด กก.	Supplied with ประกอบด้วย	Cat. No. รหัสสินค้า
For 3 doors สำหรับประตู 3 บาน	SLIDO F-Line42 50A, F-Line4 50C and F-Line43 70A Sliding door fittings อุปกรณ์บานเลื่อน รุ่น SLIDO F-Line42 50A, F-Line42 50C และ F-Line43 70A	50	2 activators, 2 supports ตัวเกี่ยว 2 ชิ้น, ตัวรับ 2 ชิ้น	402.54.409

Packing: 1 set
ขนาดบรรจุ: 1 ชุด



Infront timber door fittings

อุปกรณ์บานเลื่อนประตูไม้แบบในขอบ



Product family ชื่อสินค้า	Possible No. of doors จำนวนบานประตู	Door weight kg น้ำหนักบานประตู สูงสุด กก.	Door thickness mm วัสดุและความหนาบาน ประตู มม.	Max. door height mm ความสูงบานประตู สูงสุด มม.	Max. door width mm ความกว้างบาน ประตูสูงสุด มม.	Page หน้า
SLIDO F-Line11 12A	2, 3	12	Wood min.16 ประตูไม้ อย่างน้อย 16	*	*	192
SLIDO F-Line21 12C	1, 2, 3	12	Wood 16-19 ประตูไม้ 16-19	*	*	194
SLIDO F-Line21 20C	1, 2, 3	20	Wood 16-19 ประตูไม้ 16-19	*	*	197
SLIDO F-Line12 20A	4	20	Wood min.16 ประตูไม้ อย่างน้อย 16	*	*	200
SLIDO F-Line12 30B	1, 2, 3	30	Wood 15-28 ประตูไม้ 15-28	*	*	202
SLIDO F-Line17 40A	2, 3	40	Wood max.18 ประตูไม้ สูงสุด 18	2,100	1,300	204
SLIDO F-Line21 40C	1, 2, 3	40	Wood 16-19 ประตูไม้ 16-19	*	*	206
SLIDO F-Line18 50A	2, 3	50	Wood min.16 ประตูไม้ อย่างน้อย 16	*	*	209

*Door dimensions depending on the door weight as well as the ratio door height to door width, for more design freedom.

$$H_{max} = 3 \times W$$

$$\text{Weight in kg} = H \times W \times T \times \text{density}$$

*ขนาดของบานประตูขึ้นอยู่กับน้ำหนักบานประตู และสัดส่วนขนาดมาตรฐานระหว่างความสูงกับความกว้างของบานประตู เพื่อความอิสระในการออกแบบ

$$\text{ความสูงบานประตูสูงสุด} = 3 \times \text{ความกว้างบานประตู}$$

$$\text{น้ำหนักบานประตู} = \text{ความสูงบานประตู} \times \text{ความกว้างบานประตู} \times \text{ความหนาบานประตู} \times \text{ความหนาแน่นของวัสดุ}$$

SLIDO F-Line11 12A Sliding door fittings

อุปกรณ์บานเลื่อน รุ่น SLIDO F-Line11 12A

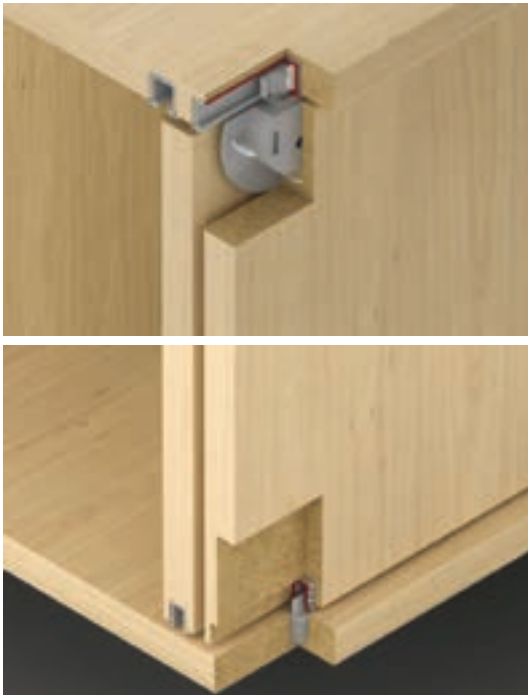

Technical data

- Door weight: 12 kg/leaf
- Door thickness: Min. 16 mm
- Height adjustment: ± 1.5 mm on running gear

คุณสมบัติ

- สามารถรับน้ำหนักบานประตู 12 กก./บาน
- ความหนาบานประตู: อย่างน้อย 16 มม.
- การปรับตำแหน่ง: แนวตั้ง ± 1.5 มม. ด้วยลูกล้อ

Drilling pattern

แบบเจาะบานประตู

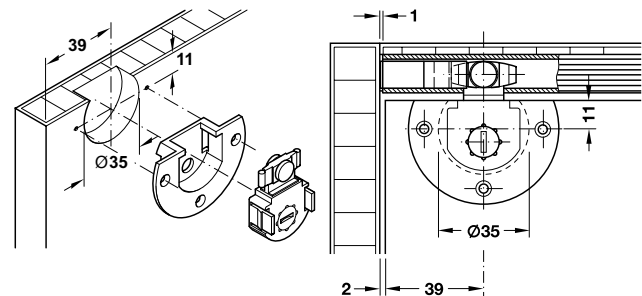

Installation

ระยะการติดตั้ง

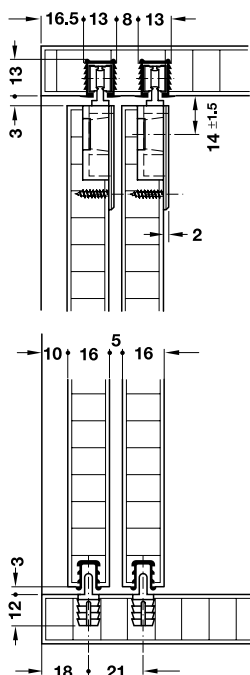

Calculation of running track length:
Internal cabinet width – 2 mm

การคำนวณความยาวราง:
ความกว้างตู้ด้านใน - 2 มม.

Door overlap

ระยะทับซ้อนบานประตู

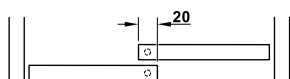

Cabinet with 2 doors
ตู้ 2 บานประตู

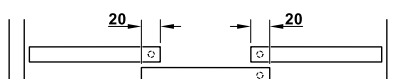

Cabinet with 3 doors
ตู้ 3 บานประตู

Housing

เข้าสัซึ่งลูกล้อ

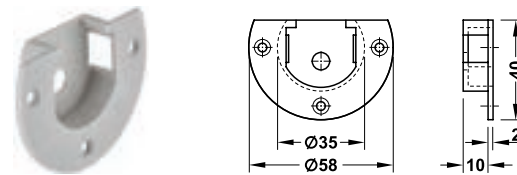

Material/Finish วัสดุ/สี	Installation การติดตั้ง	Cat. No. รหัสสินค้า
Plastic/grey พลาสติก/สีเทา	For screw fixing ติดตั้งด้วยสกรู	404.72.311

Packing: 1 pc.
ขนาดบรรจุ: 1 ชิ้น

Running gear

ลูกล้อ

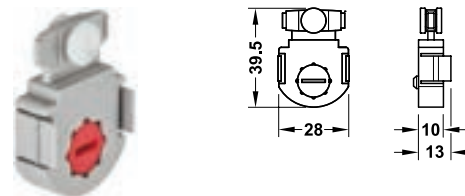

- Height adjustment: ± 1.5 mm
- การปรับความสูงบานประตู: ± 1.5 มม.

Material/Finish วัสดุ/สี	Installation การติดตั้ง	Cat. No. รหัสสินค้า
Plastic/grey พลาสติก/สีเทา	For clip fixing ติดตั้งด้วยคลิปยึด	404.73.321

Packing: 1 pc.
ขนาดบรรจุ: 1 ชิ้น

Single top running track

รางบนเดี่ยว

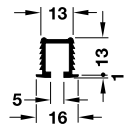

- Installation: For press fitting into groove
- การติดตั้ง: ติดตั้งแบบกดเข้าในร่อง

Material/Finish วัสดุ/สี	Length mm ความยาว มม.	Cat. No. รหัสสินค้า
Plastic/black พลาสติก/สีดำ	2,000	404.71.302
Plastic/Silver พลาสติก/สีเงิน	2,000	404.71.902

Packing: 1 pc.
ขนาดบรรจุ: 1 ชิ้น

Guide with glide rollers

กันแกว่งล่างแบบมีลูกกลิ้ง

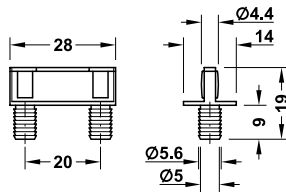

Material/Finish วัสดุ/สี	Cat. No. รหัสสินค้า
Plastic grey พลาสติก/สีเทา	404.74.940

Packing: 1 pc.
ขนาดบรรจุ: 1 ชิ้น

Guide, for press fitting into drill hole

กันแกว่ง ติดตั้งแบบกดเข้าในรูเจาะ

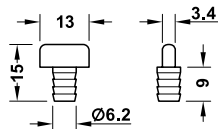

Material/Finish วัสดุ/สี	Cat. No. รหัสสินค้า
Plastic/grey พลาสติก/สีเทา	404.72.340

Packing: 1 pc.
ขนาดบรรจุ: 1 ชิ้น

Single bottom guide track

รางกันแกว่งล่างเดี่ยว

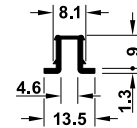

- Installation: For press fitting into groove
- การติดตั้ง: ติดตั้งแบบกดเข้าในร่อง

Material/Finish วัสดุ/สี	Length mm ความยาว มม.	Cat. No. รหัสสินค้า
Plastic/black พลาสติก/สีดำ	2,000	404.71.800
Plastic/Silver พลาสติก/สีเงิน	2,000	404.71.801

Packing: 1 pc.
ขนาดบรรจุ: 1 ชิ้น

Door stopper

ตัวหยุดบาน

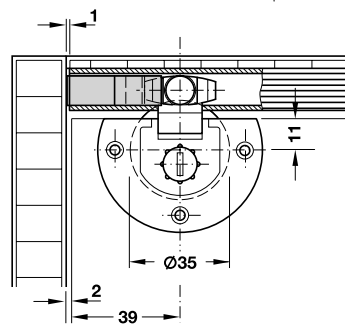
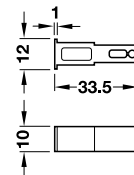

- Installation: For inserting into top running track
- การติดตั้ง: ติดตั้งในรางเลื่อนบน

Material/Finish วัสดุ/สี	Cat. No. รหัสสินค้า
Plastic/grey พลาสติก/สีเทา	404.74.003

Packing: 1 pc.
ขนาดบรรจุ: 1 ชิ้น

SLIDO F-Line21 12C Sliding door fittings

อุปกรณ์บานเลื่อน รุ่น SLIDO F-Line21 12C

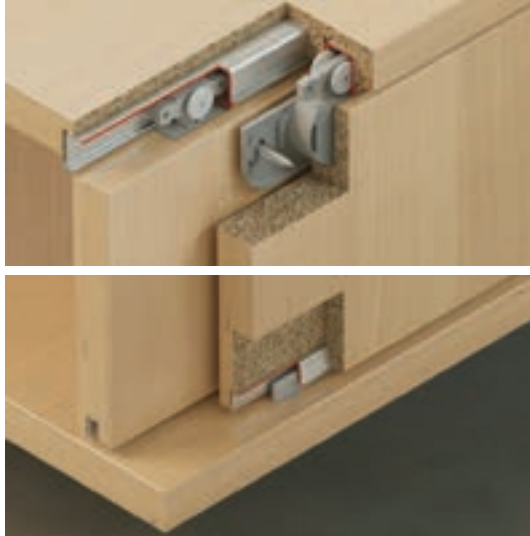

Feature

- Material: Plastic housing, running gear, guide and roller, steel axle
- Top running gear, 2 rollers
- Running gear guided by friction bearing
- Top clip-in door stopper or soft- and self-closing mechanism
- Adjustment facility: ± 1.5 mm on running gear using adjusting wheel
- Installation: Housing screw fixing, running gear without tools (quick fixing system), guide press fitting into drill hole

Technical data

- Door weight: 12 kg/leaf, min. 6 kg (recommended)
- Door width: Min. 325 mm with soft- and self-closing mechanism on one side, min. 515 mm with soft- and self-closing mechanism on both sides
- Door thickness: 16–19 mm

คุณสมบัติ

- วัสดุ: เฮ้าส์ซิงลูกล้อ, ลูกล้อ และกันแกว่ง พลาสติก แกนล้อเหล็ก
- การติดตั้งลูกล้อ: ติดตั้งแบบลูกล้อบน 2 ชั้น
- ชุดลูกล้อกันแกว่ง: ระบบลูกปืน
- แบบตัวหนีบลูกล้อหรือแบบระบบปิดนุ่มนวล
- การปรับตำแหน่ง: แนวตั้ง ± 1.5 มม. ด้วยลูกล้อ
- การติดตั้ง: เฮ้าส์ซิงลูกล้อติดตั้งด้วยสกรู, ติดตั้งลูกล้อโดยไม่ต้องใช้เครื่องมือ, กันแกว่งติดตั้งแบบกดในรูเจาะ

ข้อมูลทางเทคนิค

- นำหนักบานประตู: 12 กก./บาน, แนะนำอย่างน้อย 6 กก./บาน
- ความกว้างบานประตู: ติดตั้งอุปกรณ์ปิดนุ่มนวล 1 ด้าน ความกว้างอย่างน้อย 325 มม., ติดตั้งอุปกรณ์ปิดนุ่มนวล 2 ด้าน ความกว้างอย่างน้อย 515 มม.
- ความหนาบานประตู: 16-19 มม.

Drilling pattern

แบบเจาะบานประตู

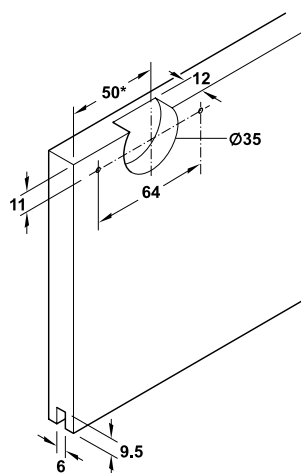

Note

Pitch length of running gears must be min. 245 mm with soft- and self-closing mechanism on one side and min. 425 mm with soft- and self-closing mechanism on both sides.

หมายเหตุ

ติดตั้งอุปกรณ์ปิดนุ่มนวล 1 ด้าน ระยะห่างระหว่างลูกล้อต้องมากกว่า 245 มม., ติดตั้งอุปกรณ์ปิดนุ่มนวล 2 ด้าน ระยะห่างระหว่างลูกล้อต้องมากกว่า 425 มม.

Installation dimensions

ระยะการติดตั้ง

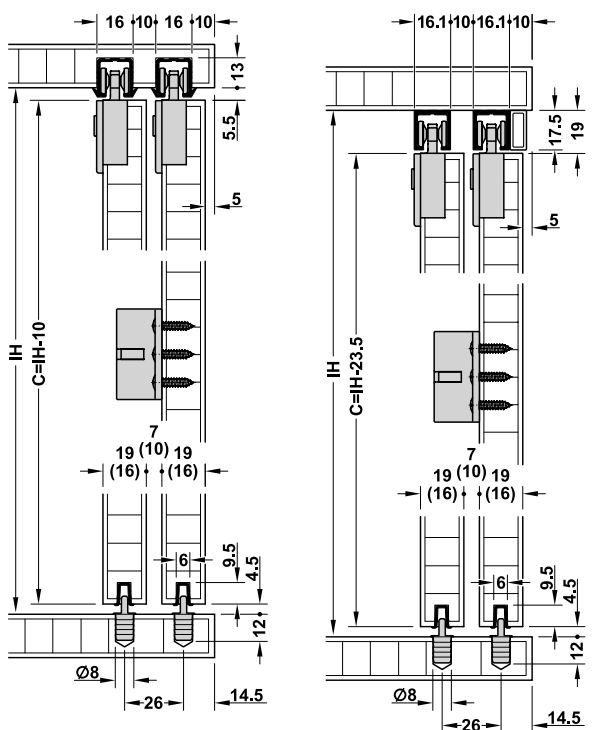

For groove mounting

ติดตั้งรางเลื่อนบนแบบฝัง

For screw fixing

ติดตั้งรางเลื่อนบนแบบติดลอยด้วยสกรู

IH = inner cabinet height

C = door height

IH = ความสูงภายในตู้

C = ความสูงบานประตู

Door overlap

ระยะทับซ้อนบานประตู

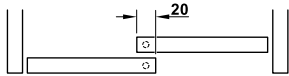

Cabinet with 2 doors
ตู้ 2 บานประตู

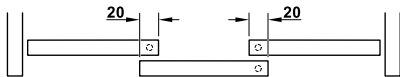

Cabinet with 3 doors
ตู้ 3 บานประตู

Running track versions

รูปแบบรางบน



Single running track
for press fitting

รางบนเดี่ยว
สำหรับติดตั้งแบบกดฝัง



Double running track
for press fitting

รางบนคู่
สำหรับติดตั้งแบบกดฝัง



Single running track
for screw fixing

รางบนเดี่ยวสำหรับติดตั้ง
แบบติดลอยด้วยสลัก



Double running track
for screw fixing

รางบนคู่สำหรับติดตั้ง
แบบติดลอยด้วยสลัก

Set อุปกรณ์บานเลื่อน	Version รุ่นอุปกรณ์	Supplied with ประกอบด้วย	Cat. No. รหัสสินค้า
For 1 door สำหรับประตู 1 บาน	With soft- and self-closing mechanism on both sides พร้อมระบบปิดนุ่มนวล 2 ด้าน	2 running gears with soft- and self-closing mechanism, 2 door stoppers for soft- and self-closing mechanism, 1 guide, 1 mounting aid ลูกล้อพร้อมอุปกรณ์ปิดนุ่มนวล 2 ชิ้น, ตัวหยุดบานสำหรับอุปกรณ์ปิดนุ่มนวล 2 ชิ้น, กันแกว่ง 1 ชิ้น, อุปกรณ์ติดตั้ง 1 ชุด	402.33.012
For 2 doors สำหรับประตู 2 บาน	With soft- and self-closing mechanism on one side พร้อมระบบปิดนุ่มนวล 1 ด้าน	4 running gears (2 with soft- and self-closing mechanism left/right) 4 door stoppers (2 with clip-in door stopper/2 for soft- and self-closing mechanism) 1 door follower, 2 guides, 1 mounting aid ลูกล้อ 4 ล้อ (พร้อมอุปกรณ์ปิดนุ่มนวล 2 ชิ้น ซ้าย/ขวา) ตัวหยุดบาน 4 ชิ้น (แบบตัวหนีบ 2 ชิ้น, สำหรับอุปกรณ์ปิดนุ่มนวล 2 ชิ้น) ตัวเกี่ยวบานประตู 1 ชิ้น กันแกว่ง 2 ชิ้น อุปกรณ์ติดตั้ง 1 ชุด	402.33.014
	With soft- and self-closing mechanism on both sides พร้อมระบบปิดนุ่มนวล 2 ด้าน	4 running gears with soft- and self-closing mechanism, 4 door stoppers for soft- and self-closing mechanism, 1 door follower, 2 guides, 1 mounting aid ลูกล้อพร้อมอุปกรณ์ปิดนุ่มนวล 4 ชิ้น, ตัวหยุดบานสำหรับอุปกรณ์ปิดนุ่มนวล 4 ชิ้น ตัวเกี่ยวบานประตู 1 ชิ้น, กันแกว่ง 2 ชิ้น, อุปกรณ์ติดตั้ง 1 ชุด	402.33.015

Order reference

Please order running and guide tracks separately.

For cabinets with 3 doors, please order 1 set for 1 door and 1 set for 2 doors.

ข้อแนะนำในการสั่งซื้อ

กรุณาลงชื่อรางเลื่อนและรางกันแกว่งแยกต่างหาก

สำหรับตู้ 3 บานประตู กรุณาลงชื่ออุปกรณ์บานเลื่อนสำหรับ 1 บาน 1 ชุด

และอุปกรณ์บานเลื่อนสำหรับ 2 บาน 1 ชุด แยกต่างหาก

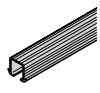
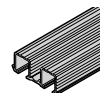
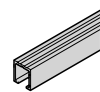
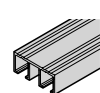
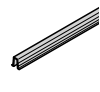
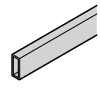
Tracks and accessories รางบนและรางกันแกว่ง		Min. cabinet top panel thickness mm ความหนาผนังบนตู้ อย่างน้อย มม.	Material วัสดุ	Finish สี	Length mm ความยาว มม.	Cat. No. รหัสสินค้า
Single top running track, for press fitting and glue fixing into groove 16 mm or screw fixing with countersunk head screws 3 mm รางบนเดี่ยวแบบฝัง สำหรับติดตั้งในร่องขนาด 16 มม. ด้วยกาว หรือติดตั้งด้วยสกรูหัวจม		Glue fixing 19 mm; screw fixing 30 mm ติดตั้งด้วยกาว 19 มม. ติดตั้งด้วยสกรู 30 มม.	Aluminium อะลูมิเนียม	Bright สีอะลูมิเนียมเงา	2,500	402.33.642
					3,500	402.33.643
Double top running track, for press fitting and glue fixing into groove 16 mm or screw fixing with countersunk head screws 3.5 mm รางบนคู่แบบฝัง สำหรับติดตั้งในร่องขนาด 16 มม. ด้วยกาว หรือติดตั้งด้วยสกรูหัวจม		Glue fixing 19 mm; screw fixing 30 mm ติดตั้งด้วยกาว 19 มม. ติดตั้งด้วยสกรู 30 มม.	Aluminium อะลูมิเนียม	Bright สีอะลูมิเนียมเงา	2,500	402.33.652
					3,500	402.33.653
Single top running track, for screw fixing with countersunk head screws 3.5 mm รางบนเดี่ยวแบบติดลอย สำหรับติดตั้งด้วยสกรูหัวจม		-	Aluminium อะลูมิเนียม	Silver coloured anodized สีเงินอโนไดซ์	2,500	402.30.642
					3,500	402.30.643
Double top running track, for screw fixing with countersunk head screws 3.5 mm, for door thickness 19 mm รางบนคู่แบบติดลอย ติดตั้งด้วยสกรูหัวจม สำหรับความหนาบานประตู 19 มม.		-	Aluminium อะลูมิเนียม	Silver coloured anodized สีเงินอโนไดซ์	2,500	402.30.652
					3,500	402.30.653
Single bottom guide track, with harpoon rib, for press fitting and glue fixing into groove 6 mm รางกันแกว่งล่างเดี่ยว แบบพร้อมเขี้ยวล็อค สำหรับติดตั้งในร่องขนาด 6 มม. ด้วยกาว		-	Plastic พลาสติก	Grey สีเทา	2,500	402.30.802
					3,500	402.30.803
Panel profile for glue fixing with adhesive strips แผ่นปิดรางพร้อมเทปกาว สำหรับติดตั้งด้วยกาว		-	Aluminium อะลูมิเนียม	Silver coloured anodized สีเงินอโนไดซ์	2,500	402.33.412
					3,500	402.33.413

Packing: 1 pc.
ขนาดบรรจุ: 1 ชิ้น

SLIDO F-Line21 20C Sliding door fitting

อุปกรณ์บานเลื่อน รุ่น SLIDO F-Line21 20C

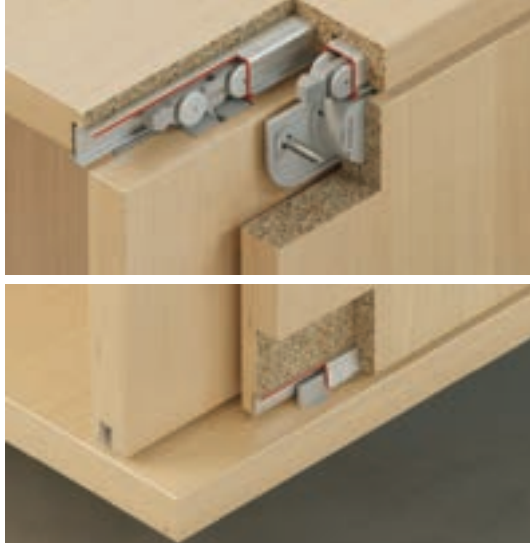

Installation dimensions

ระยะการติดตั้ง

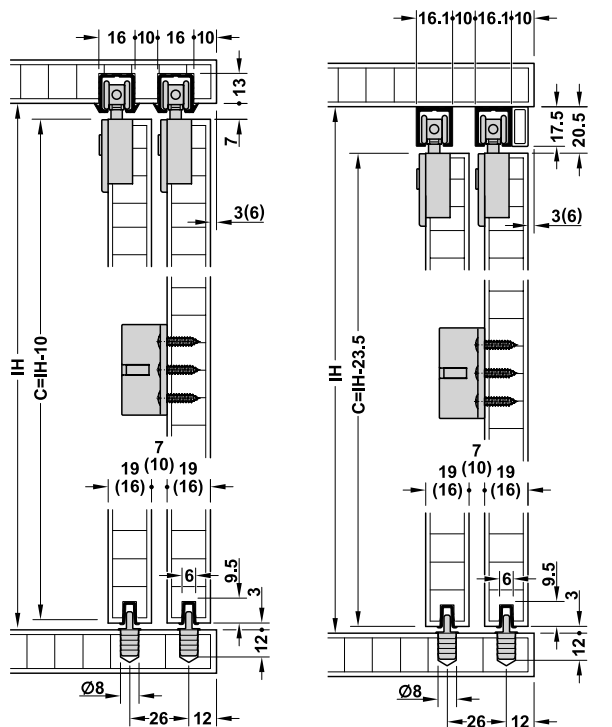

For groove mounting
ติดตั้งรางเลื่อนบนแบบฝัง

For screw fixing
ติดตั้งรางเลื่อนบนแบบติดลอยด้วยสกรู

IH = inner cabinet height
C = door height
IH = ความสูงภายในตู้
C = ความสูงบานประตู

Feature

- Material: Plastic housing, running gear, guide, and roller, steel axle
- Top running gear, 4 rollers
- Running gear guided by friction bearing
- Top clip-in door stopper or as soft- and self-closing mechanism
- Adjustment facility: ± 2 mm on running gear using adjusting wheel
- Installation: Housing screw fixing, running gear without tools (quick fixing system), guide press fitting into drill hole

Technical data

- Door weight: 20 kg/leaf, Min. 13 kg (recommended)
- Door width: Min. 350 mm with soft closing mechanism, Min. 530 mm with soft closing and opening mechanism
- Door thickness: 16–19 mm

คุณสมบัติ

- วัสดุ: เข้าสกรูซึ่งลูกกลิ้ง, ลูกกลิ้ง และกันแกว่ง พลาสติก แกนล้อเหล็ก
- การติดตั้งลูกกลิ้ง: ติดตั้งแบบลูกกลิ้งบน 4 ชั้น
- ชุดลูกกลิ้งกันแกว่ง: ระบบลูกปืน
- ตัวหยุดบานแบบคลิปด้านบนหรือแบบระบบปิดนุ่มนวล
- การปรับตำแหน่ง: แนวตั้ง ± 2 มม. ด้วยลูกกลิ้ง
- การติดตั้ง: เข้าสกรูซึ่งลูกกลิ้งติดตั้งด้วยสกรู, ติดตั้งลูกกลิ้งลูกกลิ้งโดยไม่ต้องใช้เครื่องมือ, กันแกว่งติดตั้งในรูเจาะ

ข้อมูลทางเทคนิค

- น้ำหนักบานประตู: 20 กก./บาน, แนะนำอย่างน้อย 13 กก./บาน
- ความกว้างบานประตู: ติดตั้งอุปกรณ์ปิดนุ่มนวล 1 ด้าน ความกว้างมากกว่า 350 มม., ติดตั้งอุปกรณ์ปิดนุ่มนวล 2 ด้าน ความกว้างมากกว่า 530 มม.
- ความหนาบานประตู: 16-19 มม.

Drilling pattern

แบบเจาะบานประตู

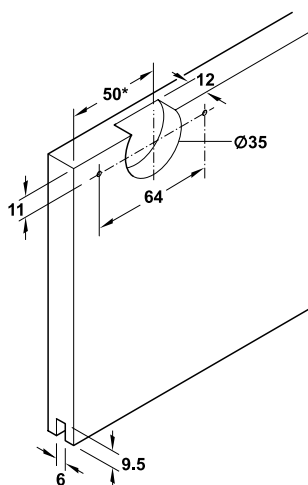

Note

Pitch length of running gears must be min. 245 mm with soft- and self- closing mechanism on one side and min. 425 mm with soft- and self- closing mechanism on both sides.

หมายเหตุ

ติดตั้งอุปกรณ์ปิดนุ่มนวล 1 ด้าน ระยะห่างระหว่างลูกกลิ้งต้องมากกว่า 245 มม., ติดตั้งอุปกรณ์ปิดนุ่มนวล 2 ด้าน ระยะห่างระหว่างลูกกลิ้งต้องมากกว่า 425 มม.

Door overlap

ระยะทับซ้อนบานประตู

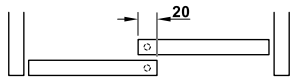

Cabinet with 2 doors
ตู้ 2 บานประตู

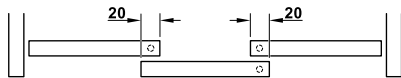

Cabinet with 3 doors
ตู้ 3 บานประตู

Running track versions

รูปแบบรางเลื่อนบน



Single running track
for press fitting

รางบนเดี่ยว
สำหรับติดตั้งแบบฝัง



Double running track
for press fitting

รางบนคู่
สำหรับติดตั้งแบบฝัง



Single running track
for screw fixing

รางบนเดี่ยว
สำหรับติดตั้งแบบติดลอย
ด้วยสลัก



Double running track
for screw fixing

รางบนคู่
สำหรับติดตั้งแบบติดลอย
ด้วยสลัก

Set อุปกรณ์บานเลื่อน	Version รูปแบบ	Supplied with ประกอบด้วย	Cat. No. รหัสสินค้า
For 1 door สำหรับประตู 1 บาน	With soft- and self-closing mechanism on both sides พร้อมระบบปิดนุ่มนวล 2 ด้าน	2 running gears with soft- and self-closing mechanism, 2 door stoppers for soft- and self-closing mechanism, 1 guide, 1 mounting aid ลูกล้อพร้อมอุปกรณ์ปิดนุ่มนวล 2 ชิ้น, ตัวหยุดบานสำหรับอุปกรณ์ปิดนุ่มนวล 2 ชิ้น, กันแกว่ง 1 ชิ้น อุปกรณ์ติดตั้ง 1 ชุด	402.33.017
For 2 doors สำหรับประตู 2 บาน	With soft and self closing mechanism on one side พร้อมระบบปิดนุ่มนวล 1 ด้าน	4 running gears (2 with soft- and self-closing mechanism) 4 door stoppers (2 with clip-in door stopper, 2 for soft- and self-closing mechanism), 1 door follower, 2 guides, 1 mounting aid ลูกล้อ 4 ล้อ (พร้อมอุปกรณ์ปิดนุ่มนวล 2 ชิ้น) ตัวหยุดบาน 4 ชิ้น (ตัวหยุดบานแบบคลิก 2 ชิ้น, สำหรับอุปกรณ์ปิดนุ่มนวล 2 ชิ้น) ตัวเกี่ยวบานประตู 1 ชิ้น กันแกว่ง 2 ชิ้น อุปกรณ์ติดตั้ง 1 ชุด	402.33.019
	With soft and self closing mechanism on both sides พร้อมระบบปิดนุ่มนวล 2 ด้าน	4 running gears with soft- and self-closing mechanism, 4 door stoppers for soft- and self-closing mechanism, 1 door follower, 2 guides, 1 mounting aid ลูกล้อพร้อมอุปกรณ์ปิดนุ่มนวล 4 ชิ้น, ตัวหยุดบานสำหรับอุปกรณ์ปิดนุ่มนวล 4 ชิ้น, ตัวเกี่ยวบานประตู 1 ชิ้น, กันแกว่ง 2 ชิ้น, อุปกรณ์ติดตั้ง 1 ชุด	402.33.020

Packing: 1 set

ขนาดบรรจุ: 1 ชุด

Order reference

Please order running and guide tracks separately.







For cabinets with 3 doors, please order 1 set for 1 door and 1 set for 2 doors.

ข้อแนะนำในการสั่งซื้อ

กรุณาสั่งซื้อรางเลื่อนและรางกันแกว่งแยกต่างหาก

สำหรับตู้ 3 บานประตู กรุณาสั่งซื้ออุปกรณ์บานเลื่อนสำหรับ 1 บาน 1 ชุด

และอุปกรณ์บานเลื่อนสำหรับ 2 บาน 1 ชุด แยกต่างหาก

Tracks and accessories รางบนและรางกันแกว่ง		Min. cabinet top panel thickness mm ความหนาผนังบนตู้ อย่างน้อย มม.	Material วัสดุ	Finish/colour สี	Length mm ความยาว มม.	Cat. No. รหัสสินค้า
Single top running track, for press fitting and glue fixing into groove 16 mm or screw fixing with countersunk head screws 3 mm รางบนเดี่ยวแบบฝัง สำหรับติดตั้งในร่องขนาด 16 มม. ด้วยกาว หรือติดตั้งด้วยสกรูหัวจม		Glue fixing 19 mm; screw fixing 30 mm ติดตั้งด้วยกาว 19 มม. ติดตั้งด้วยสกรู 30 มม.	Aluminium อะลูมิเนียม	Bright สีอะลูมิเนียมเงา	2,500	402.33.642
					3,500	402.33.643
Double top running track, for press fitting and glue fixing into groove 16 mm or screw fixing with countersunk head screws 3.5 mm รางบนคู่แบบฝัง สำหรับติดตั้งในร่องขนาด 16 มม. ด้วยกาว หรือติดตั้งด้วยสกรูหัวจม		Glue fixing 19 mm; screw fixing 30 mm. ติดตั้งด้วยกาว 19 มม. ติดตั้งด้วยสกรู 30 มม.	Aluminium อะลูมิเนียม	Bright สีอะลูมิเนียมเงา	2,500	402.33.652
					3,500	402.33.653
Single top running track, for screw fixing with countersunk head screws 3.5 mm รางบนเดี่ยวแบบติดลอย สำหรับติดตั้งด้วยสกรูหัวจม		-	Aluminium อะลูมิเนียม	Silver coloured anodized สีเงินอโนไดซ์	2,500	402.30.642
					3,500	402.30.643
Double top running track, for screw fixing with countersunk head screws 3.5 mm, for door thickness 19 mm รางบนคู่แบบติดลอย ติดตั้งด้วยสกรูหัวจม สำหรับความหนาบานประตู 19 มม.		-	Aluminium อะลูมิเนียม	Silver coloured anodized สีเงินอโนไดซ์	2,500	402.30.652
					3,500	402.30.653
Single bottom guide track, with harpoon rib, for press fitting and glue fixing into groove 6 mm รางกันแกว่งล่างเดี่ยว แบบพร้อมเขี้ยวล็อค สำหรับติดตั้งในร่องขนาด 6 มม. ด้วยกาว		-	Plastic พลาสติก	Grey สีเทา	2,500	402.30.802
					3,500	402.30.803
Panel profile for glue fixing with adhesive strips แผ่นปิดรางเลื่อนพร้อมเทปกาว สำหรับติดตั้งด้วยกาว		-	Aluminium อะลูมิเนียม	Silver coloured anodized สีเงินอโนไดซ์	2,500	402.33.412
					3,500	402.33.413

Packing: 1 pc.
ขนาดบรรจุ: 1 ชิ้น

SLIDO F-Line12 20A Sliding door fittings

อุปกรณ์บานเลื่อน รุ่น SLIDO F-Line12 20A

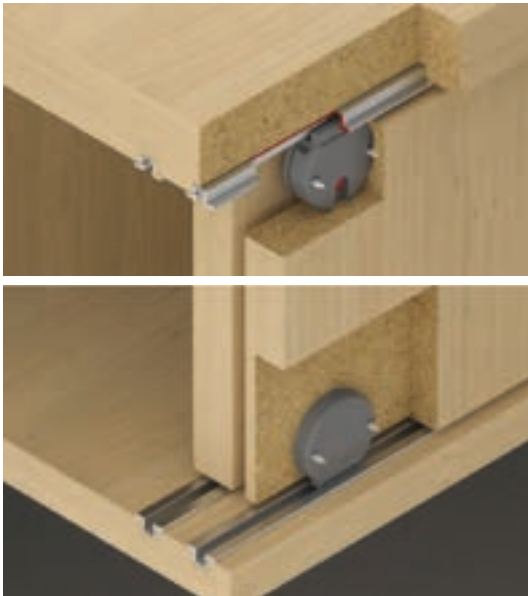

Feature

- Material: Plastic cup and running gear
- Bottom running gear
- Running gear guided by double bearing mounted axle
- Adjustment facility: ± 1.5 mm on running gear
- Installation: Track press fitting and glue fixing into groove, guide and running gear press fitting and screw fixing into drill hole

Technical data

- Door weight: 20 kg/leaf
- Door thickness: Min. 16 mm

คุณสมบัติ

- วัสดุ: เข้าสัซึ่งและลูกล้อพลาสติก
- การติดตั้งลูกล้อ: ติดตั้งแบบลูกล้อย่าง
- ชุดลูกล้อกันแกว่ง: ระบบเพลาลูกปืนคู่
- การปรับตำแหน่ง: แนวตั้ง ± 1.5 มม. ที่ลูกล้อ
- การติดตั้ง: ติดตั้งรางแบบกดเข้าร่องด้วยกาว, ลูกล้อและกันแกว่งติดตั้งแบบกดเข้าและยึดด้วยสกรู

ข้อมูลทางเทคนิค

- น้ำหนักบานประตู: 20 กก./บาน
- ความหนาบานประตู: อย่างน้อย 16 มม.

Installation dimensions

ระยะการติดตั้ง

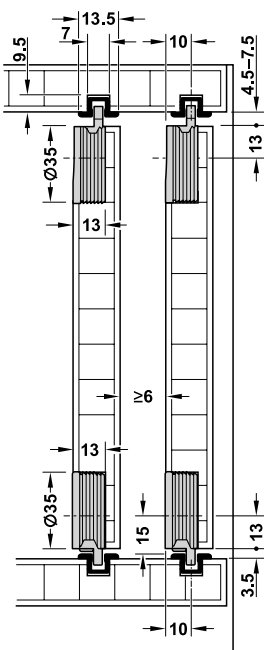

Drilling pattern

แบบเจาะบานประตู

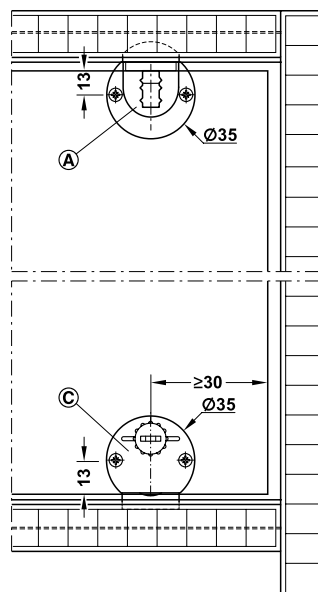

- Ⓐ Guide with lockable bolt
กันแกว่งแบบสลักล็อก
- Ⓒ Running gear with height adjustment
ลูกล้อพร้อมตัวปรับความสูงบานประตู

Door overlap

ระยะทับซ้อนบานประตู

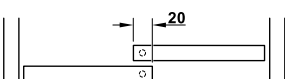

Cabinet with 2 doors
ตู้ 2 บานประตู

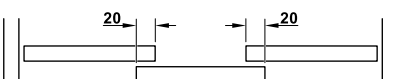

Cabinet with 3 doors
ตู้ 3 บานประตู

Set อุปกรณ์บานเลื่อน	Version รุ่นอุปกรณ์	Supplied with ประกอบด้วย	Cat. No. รหัสสินค้า
For 1 door สำหรับประตู 1 บาน	Running gear with height adjustment, guide with lockable bolt ลูกล้อพร้อมตัวปรับความสูงบานประตู กันแกว่งแบบสลักล็อก	2 running gears, 2 guides ลูกล้อ 2 ชิ้น, กันแกว่ง 2 ชิ้น	404.22.024

Packing: 1 set
ขนาดบรรจุ: 1 ชุด

Order reference

Please order running and guide tracks separately.
For cabinets with multiple doors, please order 1 set for each door.

ข้อแนะนำในการสั่งซื้อ

กรุณาลงชื่อร่างและร่างกันแกว่งแยกต่างหาก
สำหรับตู้หลายบานประตู กรุณาลงชื่อชุดอุปกรณ์บานเลื่อนตามจำนวนบานประตู

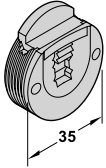
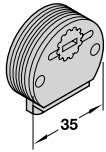
Individual components อุปกรณ์แบบแยกชิ้น		Material วัสดุ	Finish สี	Cat. No. รหัสสินค้า
Guide with lockable bolt กันแกว่งแบบสลักล็อก		Plastic พลาสติก	Grey สีเทา	404.19.320
Running gear with height adjustment ลูกล้อพร้อมตัวปรับความสูงบานประตู		Plastic running gear, polyamide roller ลูกล้อพลาสติก ล้อพลาสติกพอลิเอไมด์ (ไนลอน)	Running gear grey, roller white ลูกล้อ สีเทา ล้อ สีขาว	404.20.340

Packing: 1 pc.
ขนาดบรรจุ: 1 ชิ้น

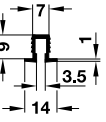
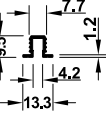
Tracks and accessories รางบนและรางกันแกว่ง		Material วัสดุ	Length mm ความยาว มม.	Finish สี	Cat. No. รหัสสินค้า
Single top/bottom running and guide track รางบน-ล่าง สำหรับลูกล้อและกันแกว่ง		Plastic พลาสติก	3,000	Brown สีน้ำตาล	404.14.133
				Black สีดำ	404.14.313
				White สีขาว	404.14.713
				Silver coloured สีเงิน	404.14.913
Single top/bottom running and guide track รางบน-ล่าง สำหรับลูกล้อและกันแกว่ง		Aluminium อะลูมิเนียม	3,000	Silver coloured anodized สีเงินอโนไดซ์	404.16.903

Packing: 1 pc.
ขนาดบรรจุ: 1 ชิ้น

SLIDO F-Line12 30B Sliding door fittings

อุปกรณ์บานเลื่อน รุ่น SLIDO F-Line12 30B

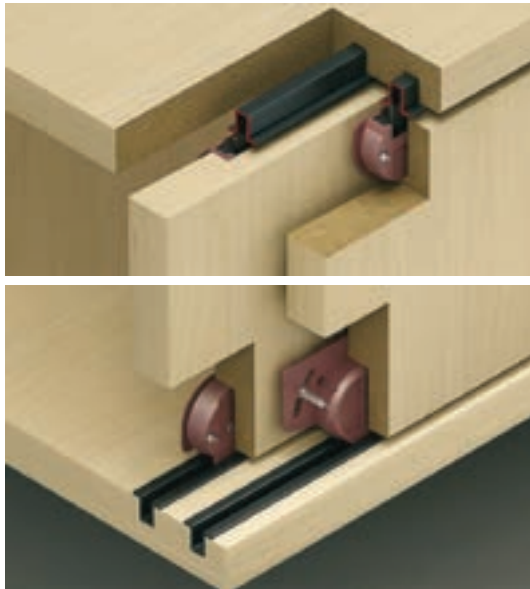

Feature

- Material: Plastic cup and running gear
- Running gear bottom running
- Running gear guided by double bearing mounted axle
- Adjustment facility: Height ± 1 mm via eccentric screw when using adjustable running gear
- Installation: Track press fitting and glue fixing into groove, guide and running gear press fitting and screw fixing into drill hole

Technical data

- Door weight: 30 kg per door, min. 5 kg (recommended)
- Door thickness: 15–28 mm

คุณสมบัติ

- วัสดุ: เสาสี่เหลี่ยมและลูกกลิ้งพลาสติก
- การติดตั้งลูกกลิ้ง: ติดตั้งแบบลูกกลิ้งล่าง
- ชุดลูกกลิ้งกันแกว่ง: ระบบลูกปืนเพลลา
- การปรับตำแหน่ง: แนวตั้ง ± 1 มม. ที่สกรูลูกเบี้ยว เมื่อใช้ลูกกลิ้งพร้อมตัวปรับความสูง
- การติดตั้ง: ติดตั้งรางแบบกดเข้าร่องด้วยกาวย, ลูกกลิ้งและกันแกว่งติดตั้งแบบกดเข้าและยึดด้วยสกรู

ข้อมูลทางเทคนิค

- น้ำหนักบานประตู: 30 กก./บาน, แนะนำอย่างน้อย 5 กก./บาน
- ความหนาบานประตู: 15-28 มม.

Installation dimensions

ระยะการติดตั้ง

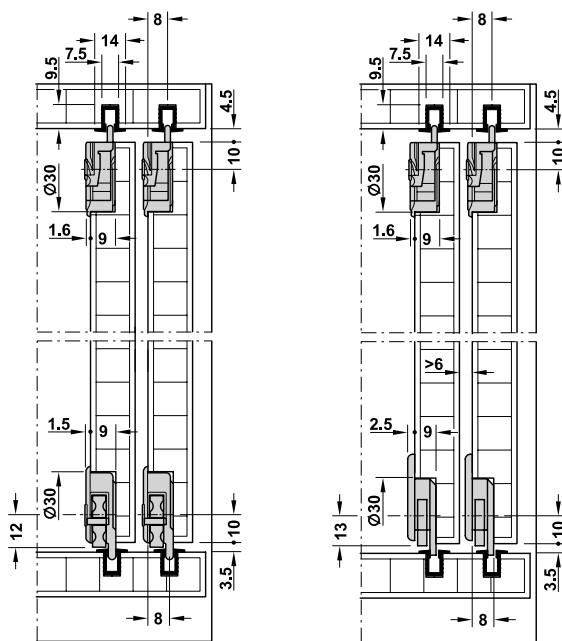

Running gear without height adjustment
ลูกกลิ้งแบบไม่มีตัวปรับความสูงบานประตู

Running gear with height adjustment
ลูกกลิ้งพร้อมตัวปรับความสูงบานประตู

Drilling pattern

แบบเจาะบานประตู

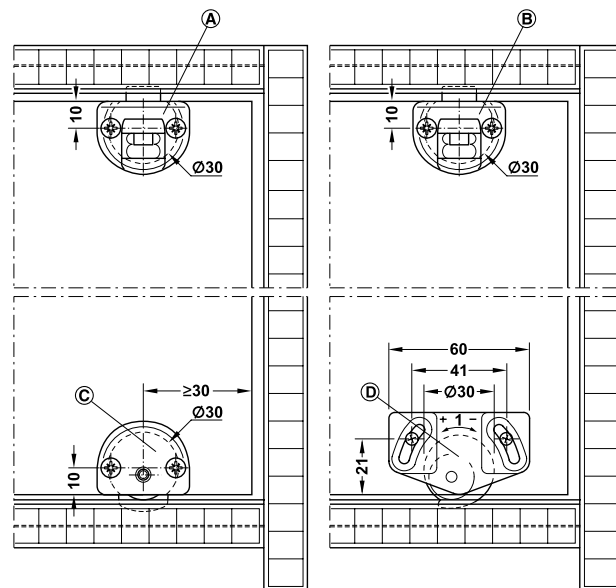

Running gear without height adjustment
ลูกกลิ้งแบบไม่มีตัวปรับความสูงบานประตู

Running gear with height adjustment
ลูกกลิ้งพร้อมตัวปรับความสูงบานประตู

Door overlap

ระยะทับซ้อนบานประตู

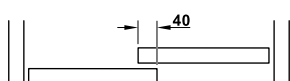

Cabinet with 2 doors
ตู้ 2 บานประตู

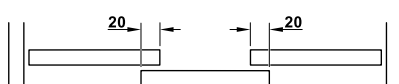

Cabinet with 3 doors
ตู้ 3 บานประตู

- Ⓐ Guide with spring-loaded catch when extended
กันแกว่งแบบแกนสปริง สปริงสำหรับดันแกนกันแกว่งให้ยืดออก
- Ⓑ Guide with lockable bolt when extended/retracted
กันแกว่งแบบสลักล็อก สลักล็อกสำหรับติดตั้ง และถอดบานประตู
- Ⓒ Running gear without height adjustment
ลูกกลิ้งพร้อมตัวปรับความสูงบานประตู
- Ⓓ Running gear with height adjustment
ลูกกลิ้งแบบไม่มีตัวปรับความสูงบานประตู

Set อุปกรณ์บานเลื่อน	Version รุ่นอุปกรณ์	Supplied with ประกอบด้วย	White สีขาว	Brown สีน้ำตาล
For 1 door สำหรับประตู 1 บาน	Running gear with height adjustment, guide with lockable bolt ลูกล้อพร้อมตัวปรับความสูงบานประตู ก้านแกว่งแบบสลักล็อก	2 running gears, 2 guides ลูกล้อ 2 ชิ้น, ก้านแกว่ง 2 ชิ้น	404.22.001	404.22.000
	Running gear with height adjustment, guide with spring-loaded catch ลูกล้อพร้อมตัวปรับความสูงบานประตู ก้านแกว่งแบบแกนสปริง	2 running gears, 2 guides ลูกล้อ 2 ชิ้น, ก้านแกว่ง 2 ชิ้น	404.22.013	404.22.012
	Running gear without height adjustment, guide with lockable bolt ก้านแกว่งแบบสลักล็อก ลูกล้อแบบไม่มีตัวปรับความสูงบานประตู	2 running gears, 2 guides ลูกล้อ 2 ชิ้น, ก้านแกว่ง 2 ชิ้น	404.22.007	404.22.006
	Running gear without height adjustment, guide with spring-loaded catch ก้านแกว่งแบบแกนสปริง ลูกล้อแบบไม่มีตัวปรับความสูงบานประตู	2 running gears, 2 guides ลูกล้อ 2 ชิ้น, ก้านแกว่ง 2 ชิ้น	404.22.019	404.22.018

Packing: 1 set

ขนาดบรรจุ: 1 ชุด

Order reference

Please order running and guide track separately. For cabinets with multiple doors, please order set for 1 door several times.

ข้อแนะนำในการสั่งซื้อ

กรุณาลังซื้อรางและรางก้านแกว่งแยกต่างหาก สำหรับตู้หลายบานประตู กรุณาลังซื้อชุดอุปกรณ์บานเลื่อนตามจำนวนบานประตู

Individual components อุปกรณ์แบบแยกชิ้น	Material วัสดุ	Finish สี	Cat. No. รหัสสินค้า
Guide, with spring-loaded catch ก้านแกว่งบนแบบแกนสปริง		Plastic พลาสติก	Brown สีน้ำตาล 404.21.154
		White สีขาว 404.21.153	
Guide, with lockable bolt ก้านแกว่งบนแบบสลักล็อก		Plastic พลาสติก	Brown สีน้ำตาล 404.21.109
		White สีขาว 404.21.709	
Running gear, with height adjustment ± 1 mm ลูกล้อย่างพร้อมตัวปรับความสูงบานประตู ± 1 มม.		Plastic running gear, polyamide roller ลูกล้อพลาสติก ล้อพลาสติกพอลิเอไมด์ (ไนลอน)	Brown สีน้ำตาล 404.22.151
		White สีขาว 404.22.751	
Running gear, without height adjustment ลูกล้อย่างแบบไม่มีตัวปรับความสูงบานประตู		Plastic running gear, polyamide roller ลูกล้อพลาสติก ล้อพลาสติกพอลิเอไมด์ (ไนลอน)	Brown สีน้ำตาล 404.22.106
		White สีขาว 404.22.105	

Packing: 1 pc.

ขนาดบรรจุ: 1 ชิ้น

Tracks and accessories รางบนและรางก้านแกว่ง	Material วัสดุ	Length mm ความยาว มม.	Finish สี	Cat. No. รหัสสินค้า
Single top/bottom running and guide track รางบน-ล่าง สำหรับลูกล้อและก้านแกว่ง		Plastic พลาสติก	3,000	Brown สีน้ำตาล 404.14.133
				Black สีดำ 404.14.313
				White สีขาว 404.14.713
				Silver coloured สีเงิน 404.14.913
Single top/bottom running and guide track รางบน-ล่าง สำหรับลูกล้อและก้านแกว่ง		Aluminium อะลูมิเนียม	3,000	Silver coloured สีเงิน anodized สีเงินอโนไดซ์ 404.16.903

Packing: 1 pc.

ขนาดบรรจุ: 1 ชิ้น

SLIDO F-Line17 40A Sliding door fittings

อุปกรณ์บานเลื่อน รุ่น SLIDO F-Line17 40A

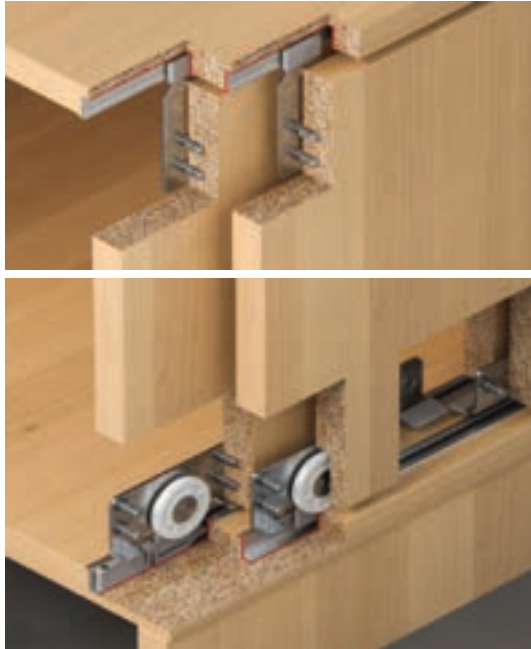

Feature

- Running gear guided by ball bearing mounted rollers
- Installation: Running gear guide for screw fixing

Technical data

- Door weight: 40 kg/leaf
- Max. door thickness: 18 mm
- Max. door height: 2,100 mm
- Max. door width: 1,300 mm

คุณสมบัติ

- การติดตั้ง: ติดตั้งชุดลูกล้อและรางด้วยสกรู
- การติดตั้ง: ลูกล้อและกันแกว่งติดตั้งแบบติดตั้งด้วยสกรู

ข้อมูลทางเทคนิค

- น้ำหนักบานประตู: 40 กก./บาน
- ความหนาบานประตู: สูงสุด 18 มม.
- ความสูงบานประตู: สูงสุด 2,100 มม.
- ความกว้างบานประตู: สูงสุด 1,300 มม.

Installation dimensions

ระยะการติดตั้ง

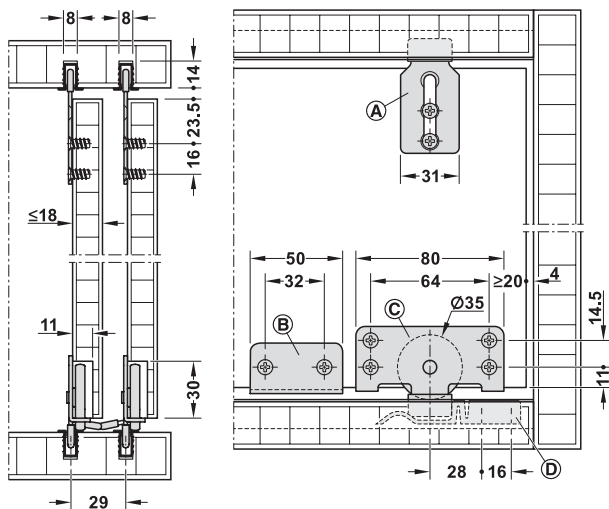

Installation

การติดตั้ง

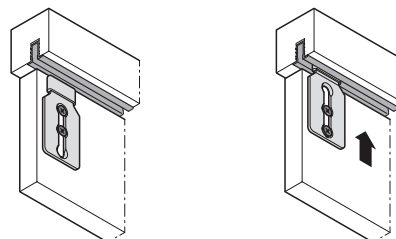

- **A** Guide กันแกว่ง
- **B** Spacer ตัวหยุดบานตรงกลาง
- **C** Running gear ลูกล้อ
- **D** End stopper ตัวหยุดบาน

Set อุปกรณ์บานเลื่อน	Cat. No. รหัสสินค้า
For 2 doors, without running track สำหรับประตู 2 บาน ไม่รวมรางเลื่อน	404.24.101

Packing: 1 set

ขนาดบรรจุ: 1 ชุด

Order reference

Please order soft- and self-closing mechanism separately.

ข้อแนะนำในการสั่งซื้อ

กรุณาสั่งซื้ออุปกรณ์ปิดนุ่มนวล 1 ด้าน แยกต่างหาก

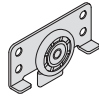
Individual components อุปกรณ์แบบแยกชิ้น		Material วัสดุ	Finish สี	For 2 doors จำนวนอุปกรณ์ สำหรับ 2 บานประตู	Cat. No. รหัสสินค้า
Running gear with ball bearing ลูกกลิ้งระบบลูกปืน		Polyamide พลาสติกพอลิเอไมด์ (ไนลอน)	Anodized สีเงินอโนไดซ์	4 pcs. 4 ชิ้น	404.24.100
End stopper ตัวหยุดบาน		Plastic พลาสติก	Grey สีเทา	2 pcs. 2 ชิ้น	404.24.320
Guide กันแกว่ง		Steel เหล็ก	Galvanized สีกัลวาไนซ์	4 pcs. 4 ชิ้น	404.24.330



Packing: 1 pc.
ขนาดบรรจุ: 1 ชิ้น

Order reference

Please order running and guide track separately.

ข้อแนะนำในการสั่งซื้อ

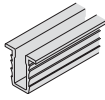
กรุณาสั่งซื้อรางเลื่อนและรางล่งแยกต่างหาก

Tracks and accessories รางบนและรางกันแกว่ง		Material วัสดุ	Finish สี	Length mm ความยาว มม.	Cat. No. รหัสสินค้า
Single running and guide track รางและรางกันแกว่งเดี่ยว		Aluminium อะลูมิเนียม	Anodized สีอโนไดซ์	3,000	404.16.913
Spacer เพลทตัวหยุดบานตรงกลาง		Steel เหล็ก	Galvanized สีกัลวาไนซ์	-	404.24.310
Centre door stopper, for 3 doors ตัวหยุดบานตรงกลาง สำหรับบานกลาง (ตู้ 3 บาน)		Plastic พลาสติก	Grey สีเทา	-	404.24.300

Packing: 1 pc.
ขนาดบรรจุ: 1 ชิ้น

SLIDO F-Line21 40C Sliding door fittings

อุปกรณ์บานเลื่อน รุ่น SLIDO F-Line21 40C



Feature

- Material: Zinc alloy housing, running gear and axle, plastic guide and rollers
- Top running gear, 4 rollers
- Running gear guided by ball bearing mounted roller
- Top clip-in door stopper or soft- and self-closing mechanism
- Adjustment facility: Height ± 2 mm on running gear using adjusting wheel
- Installation: Housing screw fixing, running gear without tools (quick fixing system), guide press fitting into drill hole

Technical data

- Door weight: 40 kg/leaf, min. 21 kg (recommended)
- Door width: Min. 370 mm with soft- and self-closing mechanism on one side, min. 550 mm with soft- and self-closing mechanism on both sides
- Door thickness: 16–19 mm

คุณสมบัติ

- วัสดุ: เฮาส์ซิงลูกล้อ, ลูกล้อและลูกล้อหุ้มพลาสติก แกนล้อเหล็ก
- การติดตั้งลูกล้อ: ติดตั้งแบบลูกล้อบน 4 ชั้น
- การติดตั้ง: ติดตั้งชุดลูกล้อและรางด้วยสกรู
- แบบตัวหนีบลูกล้อหรือแบบระบบปิดนุ่มนวล
- การปรับตำแหน่ง: แนวตั้ง ± 2 มม. ด้วยลูกล้อ
- การติดตั้ง: เฮาส์ซิงลูกล้อติดตั้งด้วยสกรู, ติดตั้งลูกล้อโดยไม่ต้องใช้เครื่องมือ, กันแวงติดตั้งแบบกดในรูเจาะ

Installation dimensions

ระยะการติดตั้ง

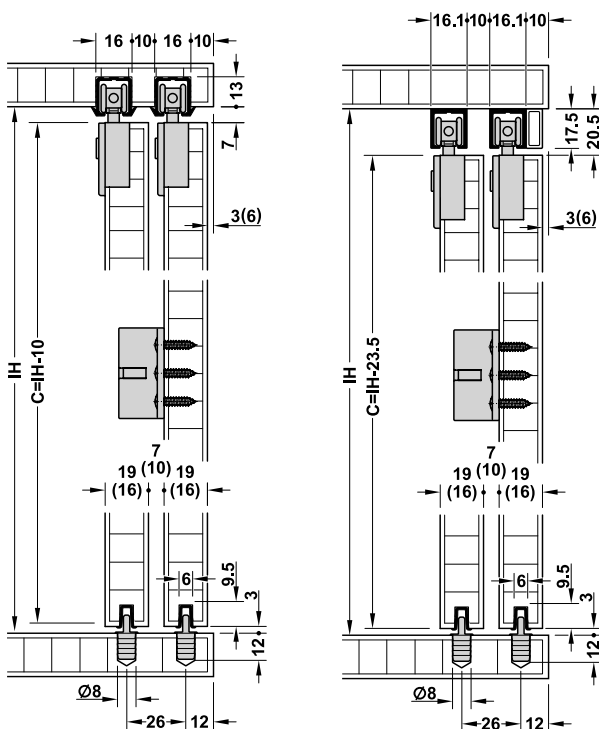

For groove mounting

ติดตั้งรางเลื่อนบน
แบบฝัง

For screw fixing

ติดตั้งรางเลื่อนบน
แบบติดลอยด้วยสกรู

IH = inner cabinet height
C = door height

IH = ความสูงภายในตู้
C = ความสูงบานประตู

ข้อมูลทางเทคนิค

- นำหนักบานประตู: 40 กก./บาน, แนะนำอย่างน้อย 21 กก./บาน
- ความกว้างบานประตู: ติดตั้งอุปกรณ์ปิดนุ่มนวล 1 ด้าน ความกว้างอย่างน้อย 370 มม., ติดตั้งอุปกรณ์ปิดนุ่มนวล 2 ด้าน ความกว้างอย่างน้อย 550 มม.
- ความหนาบานประตู: 16-19 มม.

Drilling pattern

แบบเจาะบานประตู

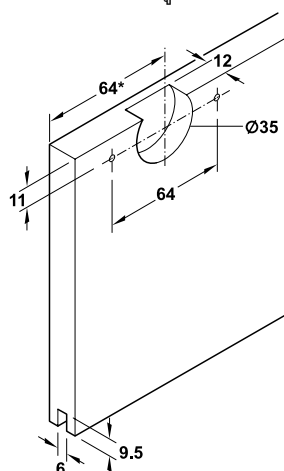

Note

Pitch length of running gears must be min. 245 mm with soft- and self-closing mechanism on one side and min. 425 mm with soft- and self-closing mechanism on both sides.

หมายเหตุ

ติดตั้งอุปกรณ์ปิดนุ่มนวล 1 ด้าน ระยะห่างระหว่างลูกล้อต้องมากกว่า 245 มม., ติดตั้งอุปกรณ์ปิดนุ่มนวล 2 ด้าน ระยะห่างระหว่างลูกล้อต้องมากกว่า 425 มม.

Door overlap

ระยะทับซ้อนบานประตู

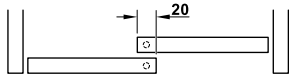

Cabinet with 2 doors
ตู้ 2 บานประตู



Cabinet with 3 doors
ตู้ 3 บานประตู

Running track versions

รูปแบบรางเลื่อนบน



Single running track
for press fitting
รางบนเดี่ยว
สำหรับติดตั้งแบบฝัง



Double running track
for press fitting
รางบนคู่
สำหรับติดตั้งแบบฝัง



Single running track
for screw fixing
รางบนเดี่ยว
สำหรับติดตั้งแบบติดลอย
ด้วยสลัก



Double running track
for screw fixing
รางบนคู่
สำหรับติดตั้งแบบติดลอย
ด้วยสลัก

Set อุปกรณ์บานเลื่อน	Version รุ่นอุปกรณ์	Supplied with ประกอบด้วย	Cat. No. รหัสสินค้า
For 1 door สำหรับประตู 1 บาน	With soft- and self-closing mechanism on both sides พร้อมระบบปิดนุ่มนวล 2 ด้าน	2 running gears with soft- and self-closing mechanism, 2 door stoppers for soft- and self-closing mechanism, 1 guide, 1 mounting aid ลูกกลิ้งพร้อมอุปกรณ์ปิดนุ่มนวล 2 ชิ้น, ตัวหยุดบานสำหรับอุปกรณ์ปิดนุ่มนวล 2 ชิ้น, กันแกว่ง 1 ชิ้น อุปกรณ์ติดตั้ง 1 ชุด	402.33.025
For 2 doors สำหรับประตู 2 บาน	With soft- and self-closing mechanism on one side พร้อมระบบปิดนุ่มนวล 1 ด้าน	4 running gears (2 with soft- and self-closing mechanism), 4 door stoppers (2 with clip-in door stoppers, 2 for soft- and self-closing mechanism) 1 door follower, 2 guides, 1 mounting aid ลูกกลิ้ง 4 ล้อ (พร้อมอุปกรณ์ปิดนุ่มนวล 2 ชิ้น) ตัวหยุดบาน 4 ชิ้น (แบบตัวหนีบ 2 ชิ้น, สำหรับอุปกรณ์ปิดนุ่มนวล 2 ชิ้น) ตัวเกี่ยวบานประตู 1 ชิ้น กันแกว่ง 2 ชิ้น อุปกรณ์ติดตั้ง 1 ชุด	402.33.027
	With soft- and self-closing mechanism on both side พร้อมระบบปิดนุ่มนวล 2 ด้าน	4 running gears with soft- and self-closing mechanism, 4 door stoppers for soft- and self-closing mechanism, 1 door follower, 2 guides, 1 mounting aid ลูกกลิ้งพร้อมอุปกรณ์ปิดนุ่มนวล 4 ชิ้น, ตัวหยุดบานสำหรับอุปกรณ์ปิดนุ่มนวล 4 ชิ้น, ตัวเกี่ยวบานประตู 1 ชิ้น กันแกว่ง 2 ชิ้น อุปกรณ์ติดตั้ง 1 ชุด	402.33.028

Packing: 1 set

ขนาดบรรจุ: 1 ชุด

Order reference

Please order running and guide tracks separately.







For cabinets with more than 3 doors, please order 1 set for 1 door and 1 set for 2 doors.

ข้อแนะนำในการสั่งซื้อ

กรุณาสั่งซื้อรางเลื่อนและรางกันแกว่งแยกต่างหาก

สำหรับตู้ 3 บานประตู กรุณาสั่งซื้ออุปกรณ์บานเลื่อนสำหรับ 1 บาน 1 ชุด

และอุปกรณ์บานเลื่อนสำหรับ 2 บาน 1 ชุด แยกต่างหาก

Tracks and accessories รางบนและรางกันแกว่ง		Min. cabinet top panel thickness mm ความหนาผนังบนตู้ อย่างน้อย มม.	Material วัสดุ	Finish สี	Length mm ความยาว มม.	Cat. No. รหัสสินค้า
Single top running track, for press fitting and glue fixing into groove 16 mm or screw fixing with countersunk head screws 3 mm รางบนเดี่ยวแบบฝัง สำหรับติดตั้งในร่องขนาด 16 มม. ด้วยกาว หรือติดตั้งด้วยสกรูหัวจม		Glue fixing 19 mm; screw fixing 30 mm ติดตั้งด้วยกาว 19 มม. ติดตั้งด้วยสกรู 30 มม.	Aluminium อะลูมิเนียม	Bright สีอะลูมิเนียมเงา	2,500	402.33.642
					3,500	402.33.643
Double top running track, for press fitting and glue fixing into groove 16 mm or screw fixing with countersunk head screws 3.5 mm รางบนคู่แบบฝัง สำหรับติดตั้งในร่องขนาด 16 มม. ด้วยกาว หรือติดตั้งด้วยสกรูหัวจม		Glue fixing 19 mm; screw fixing 30 mm ติดตั้งด้วยกาว 19 มม. ติดตั้งด้วยสกรู 30 มม.	Aluminium อะลูมิเนียม	Bright สีอะลูมิเนียมเงา	2,500	402.33.652
					3,500	402.33.653
Single top running track, for screw fixing with countersunk head screws 3.5 mm รางบนเดี่ยวแบบติดลอย สำหรับติดตั้งด้วยสกรูหัวจม		-	Aluminium อะลูมิเนียม	Silver coloured anodized สีเงินอโนไดซ์	2,500	402.30.642
					3,500	402.30.643
Double top running track, for screw fixing with countersunk head screws 3.5 mm, for door thickness 19 mm รางบนคู่แบบติดลอย ติดตั้งด้วยสกรูหัวจม สำหรับความหนาบานประตู 19 มม.		-	Aluminium อะลูมิเนียม	Silver coloured anodized สีเงินอโนไดซ์	2,500	402.30.652
					3,500	402.30.653
Single bottom guide track, with harpoon rib, for press fitting and glue fixing into groove 6 mm รางกันแกว่งล่างเดี่ยว แบบพร้อมเขี้ยวล็อค สำหรับติดตั้งในร่องขนาด 6 มม. ด้วยกาว		-	Plastic พลาสติก	Grey สีเทา	2,500	402.30.802
					3,500	402.30.803
Panel profile for glue fixing with adhesive strips แผ่นปิดรางพร้อมเทปกาว สำหรับติดตั้งด้วยกาว		-	Aluminium อะลูมิเนียม	Silver coloured anodized สีเงินอโนไดซ์	2,500	402.33.412
					3,500	402.33.413

Packing: 1 pc.
ขนาดบรรจุ: 1 ชิ้น

SLIDO F-Line18 50A Sliding door fittings

อุปกรณ์บานเลื่อนรุ่น SLIDO F-Line18 50A

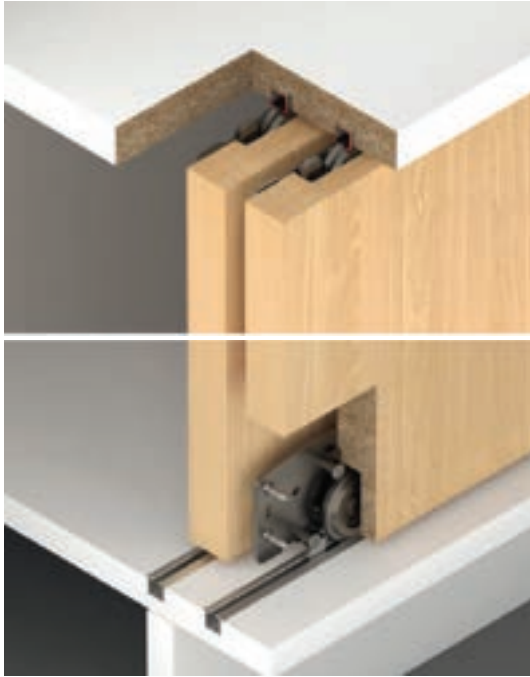

- Soft- and self-closing mechanism integrated into running track
- Surface or recess mounted installation of the running components
- ระบบปิดแบบนุ่มนวลติดตั้งในราง
- ติดตั้งชุดลูกกลิ้งได้ทั้งแบบลอยตัวบนพื้นผิว หรือติดตั้งแบบฝัง

Feature

- Material: Plastic roller, steel axle
- Bottom running gear, 1 roller
- Running gear guided by ball bearing mounted roller
- Adjustment facility: Height ± 4 mm
- Installation: For surface mounted or recess mounted installation of the running components and running/guide tracks, for aluminium frames, from frame width 42 mm

Technical data

- Max. door weight: 50 kg per door
- Min. door thickness: 16 mm
- Min. door width: 380 mm

คุณสมบัติ

- วัสดุ: ลูกกลิ้งระบบลูกปืน พลาสติก, แกนเหล็ก
- การติดตั้งลูกกลิ้ง: ติดตั้งแบบลูกกลิ้งล่าง 1 ลูกกลิ้ง
- ชุดลูกกลิ้งกันแกว่ง ลูกกลิ้งระบบลูกปืน
- การปรับตำแหน่ง: ความสูง ± 4 มม.
- การติดตั้ง: สำหรับติดตั้งลอยตัวบนพื้นผิว หรือติดตั้งแบบฝัง ในส่วนของชุดลูกกลิ้งและราง สำหรับเฟรมอะลูมิเนียมเริ่มตั้งแต่ความกว้างเฟรม 42 มม.

Installation dimensions

ระยะการติดตั้ง

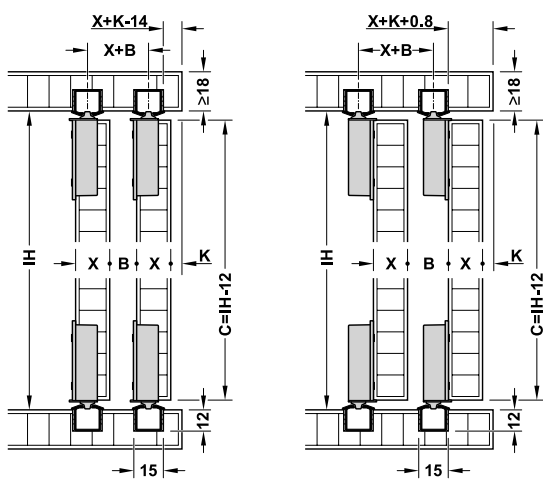

B > 6 mm
B > 6 มม.

B > 18 mm
B > 18 มม.

Mounting in drilled hole

ติดตั้งในรูเจาะ

Surface mounted

ติดตั้งลอยตัวบนพื้นผิว

C = Door height
IH = Internal cabinet height
K = Door return

C = ความสูงบานประตู
IH = ความสูงภายในตู้
K = ระยะร่นหน้าบานประตู

Installation of the soft- and self-closing mechanism

การติดตั้งระบบปิดแบบนุ่มนวล

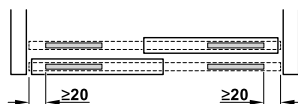

Drilling pattern

แบบเจาะบานประตู

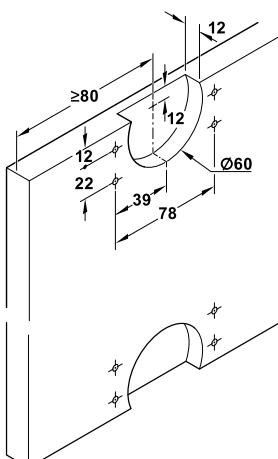

Note

Minimum door width applies when using the soft- and self-closing mechanism. The minimum door thickness is different with each mounting option. Please observe the installation drawings! Running track for groove mounting, press fitting and glue fixing

หมายเหตุ

ความกว้างบานต่ำสุดใช้เมื่อติดตั้งระบบปิดแบบนุ่มนวลและปิดอัตโนมัติ ความหนาบานต่ำสุดแตกต่างกันขึ้นอยู่กับลักษณะการติดตั้ง โปรดดูแบบการติดตั้ง รางเลื่อนสำหรับติดตั้งในร่องแบบกดฝังและยึดติดด้วยกาว

Set อุปกรณ์บานเลื่อน	Version รุ่นอุปกรณ์	Supplied with ประกอบด้วย	Cat. No. รหัสสินค้า
For 2 doors สำหรับประตู 2 บาน	With soft- and self-closing mechanism on both sides พร้อมระบบปิดแบบนุ่มนวล 2 ด้าน	8 running gears (4 top and 4 bottom), 8 end caps for recessed track 4 soft- and self-closing mechanisms, 40 fixing screws, 2 hexagon socket keys ลูกล้อ 8 ล้อ (ล้อบน 4 ล้อ และล้อล่าง 4 ล้อ), ฝาปิดปลายรางสำหรับติดตั้งแบบฝัง 8 ชิ้น อุปกรณ์ปิดแบบนุ่มนวลและปิดอัตโนมัติ 4 ชิ้น สกรูสำหรับติดตั้ง 40 ชิ้น, ประแจหกเหลี่ยม 2 ชิ้น	401.30.016

Packing: 1 set
ขนาดบรรจุ: 1 ชุด

Order reference

Running and guide tracks as well as fixing material are not included in the set.
Please order separately.

ข้อแนะนำในการสั่งซื้อ

รางเลื่อนและอุปกรณ์สำหรับยึดติดไม่มีมาให้ในชุด กรุณาสั่งซื้อแยกต่างหาก

Tracks and accessories รางบนและรางกันแกว่ง	Material วัสดุ	Finish/Colour สี	Length m ความยาว มม.	Cat. No. รหัสสินค้า
Running and guide track, single running for groove mounting, press fitting and glue fixing, for sliding in the soft- and self-closing mechanism รางบนและรางกันแกว่ง, รางเดี่ยว สำหรับติดตั้งในร่อง แบบกดฝังและยึดติดด้วยกาว สำหรับติดตั้งอุปกรณ์ปิดแบบนุ่มนวล และปิดอัตโนมัติ ภายในราง	Aluminium อะลูมิเนียม	Silver coloured anodized สีเงินอโนไดซ์	2,000	401.30.601
			3,000	401.30.603
			6,000	401.36.806

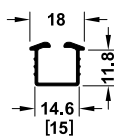

Packing: 1 pc.
ขนาดบรรจุ: 1 ชิ้น



SLIDING FITTINGS FOR FURNITURE

SLIDO F-LINE



Mixfront timber door fittings

อุปกรณ์บานเลื่อนประตูไม้แบบผสม



Product family ชื่อสินค้า	Possible No. of doors จำนวนบานประตู	Door weight kg น้ำหนักบานประตู สูงสุด กก.	Door material/ thickness mm วัสดุและความหนา บานประตู มม.	Max. door height mm ความสูงบานประตู สูงสุด มม.	Max. door width mm ความกว้างบานประตู สูงสุด มม.	Page หน้า
SLIDO F-Line21 20B	1, 2, 3	20	16-19	*	*	213
SLIDO F-Line21 40B	1, 2, 3	40	16-19	*	*	216

*Door dimensions depending on the door weight as well as the ratio door height to door width, for more design freedom. $H_{max} = 3 \times W$, Weight in kg = $H \times W \times T \times \text{density}$

*ขนาดของบานประตูขึ้นอยู่กับน้ำหนักบานประตู และสัดส่วนขนาดมาตรฐานระหว่างความสูงกับความกว้างของบานประตู เพื่อความอิสระในการออกแบบ

ความสูงบานประตูสูงสุด = 3 x ความกว้างบานประตู

น้ำหนักบานประตู = ความสูงบานประตู x ความกว้างบานประตู x ความหนาบานประตู x ความหนาแน่นของวัสดุ



SLIDO F-Line21 20B Sliding door fittings

อุปกรณ์บานเลื่อน รุ่น SLIDO F-Line21 20B

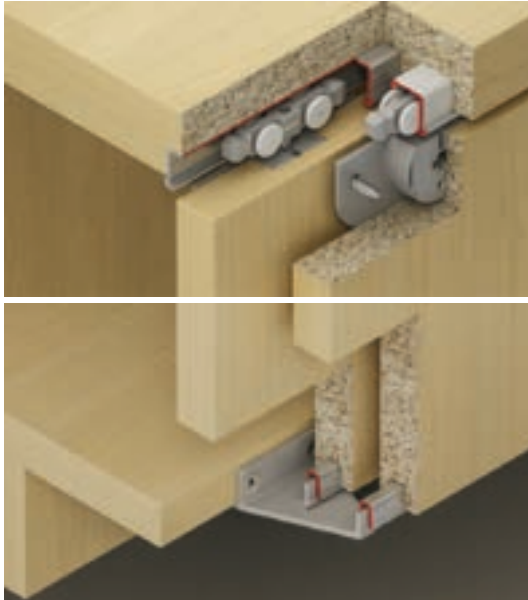

Installation dimensions

ระยะการติดตั้ง

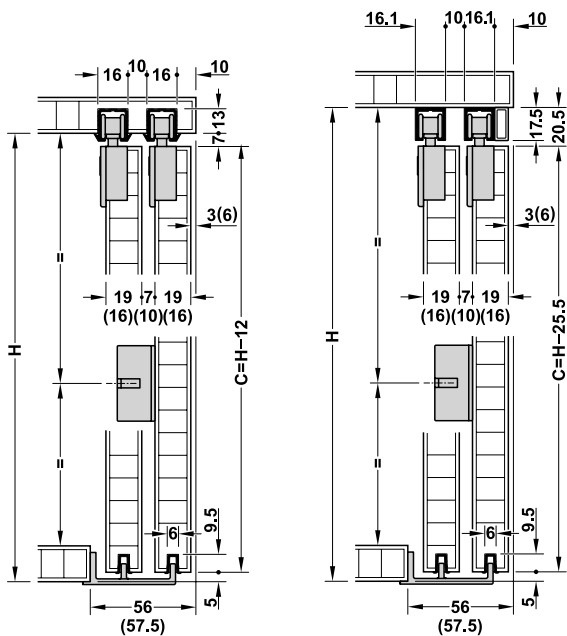

For groove mounting
 ติดตั้งรางเลื่อนบนแบบฝัง

For screw fixing
 ติดตั้งรางเลื่อนบนแบบติดล้อยด้วยสกรู

C = Door height
 Dim. in brackets apply to door thickness 16 mm

C = ความสูงบานประตู
 ขนาดในวงเล็บสำหรับบานประตูหนา 16 มม.

Feature

- Material: Plastic housing, running gear and roller, steel guide and axle
- Top running gear, 4 rollers
- Running gear guided by friction bearing
- Top clip-in door stopper or soft and self closing mechanism
- Version: With guide rail
- Adjustment facility: Height ± 2 mm on running gear using adjusting wheel
- Installation: Housing for screw fixing, running gear without tools (quick fixing system)

Technical data

- Door weight: 20 kg/leaf, min. 10 kg (recommended)
- Door width: Min. 350 mm with soft- and self-closing mechanism on one side, min. 530 mm with soft- and self-closing mechanism
- Door thickness: 16-19 mm

คุณสมบัติ

- วัสดุ: เข้าสกรูซึ่งลูกล้อ, ลูกล้อและกันแกว่ง พลาสติก, กันแกว่งและแกนล้อ เหล็ก
- การติดตั้งลูกล้อ: ติดตั้งแบบลูกล้อบน 4 ล้อ
- ชุดลูกล้อกันแกว่ง: ระบบลูกปืน
- ตัวหยุดบาน: แบบตัวหนีบลูกล้อหรือแบบระบบปิดนุ่มนวล
- กันแกว่งล่าง: กันแกว่งแบบราง
- การปรับตำแหน่ง: ความสูง ± 2 มม. ด้วยลูกล้อ
- การติดตั้ง: เข้าสกรูซึ่งลูกล้อติดตั้งด้วยสกรู, ติดตั้งลูกล้อ โดยไม่ต้องใช้เครื่องมือ

ข้อมูลทางเทคนิค

- น้ำหนักบานประตู: 20 กก./บาน, แนะนำอย่างน้อย 10 กก./บาน
- ความกว้างบานประตู: ติดตั้งอุปกรณ์ปิดนุ่มนวล 1 ด้าน ความกว้างมากกว่า 350 มม., ติดตั้งอุปกรณ์ปิดนุ่มนวล 2 ด้าน ความกว้างมากกว่า 530 มม.
- ความหนาบานประตู: 16-19 มม.

Drilling pattern

แบบเจาะบานประตู

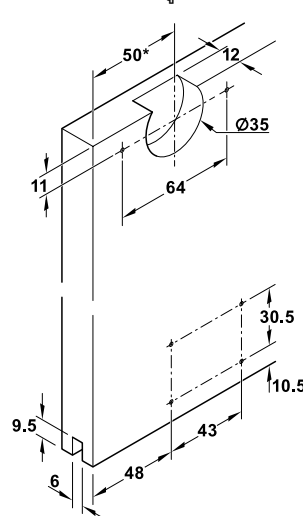

Note

Pitch length of running gears must be min. 245 mm with soft- and self- closing mechanism on one side and min. 425 mm with soft- and self-closing mechanism on both sides.

หมายเหตุ

ติดตั้งอุปกรณ์ปิดนุ่มนวล 1 ด้าน ระยะห่างระหว่างลูกล้อต้องมากกว่า 245 มม., ติดตั้งอุปกรณ์ปิดนุ่มนวล 2 ด้าน ระยะห่างระหว่างลูกล้อต้องมากกว่า 425 มม.

Door overlap

ระยะทับซ้อนบานประตู

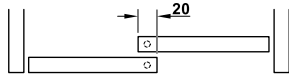

Cabinet with 2 doors
ตู้ 2 บานประตู

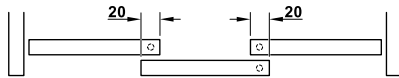

Cabinet with 3 doors
ตู้ 3 บานประตู

Running track versions

รูปแบบรางเลื่อนบน



Single running track
for press fitting
รางเลื่อนบนเดี่ยว
สำหรับติดตั้งแบบฝัง



Double running track
for press fitting
รางเลื่อนบนคู่
สำหรับติดตั้งแบบฝัง



Single running track
for screw fixing
รางเลื่อนบนเดี่ยว
สำหรับติดตั้งแบบ
ติดลอยด้วยสกรู



Double running track
for screw fixing
รางเลื่อนบนคู่
สำหรับติดตั้งแบบ
ติดลอยด้วยสกรู

Set อุปกรณ์บานเลื่อน	Version รุ่นอุปกรณ์	Supplied with ประกอบด้วย	Cat. No. รหัสสินค้า
For 1 door สำหรับประตู 1 บาน	With soft and self closing mechanism, on one side พร้อมระบบปิดนุ่มนวล 1 ด้าน	2 running gears (1 with soft- and self-closing mechanism) 2 door stoppers (1 for clip-in door/1 for soft- and self-closing mechanism) 1 guide, 1 mounting aid ลูกล้อ 2 ชิ้น (พร้อมอุปกรณ์ปิดนุ่มนวล) ตัวหยุดบาน 2 ชิ้น (แบบตัวหนีบ 1 ชิ้น, สำหรับอุปกรณ์ปิดนุ่มนวล 1 ชิ้น) กันแกว่งล่าง 1 ชิ้น อุปกรณ์ติดตั้ง 1 ชุด	402.30.086
	With soft and self closing mechanism, on both sides พร้อมระบบปิดนุ่มนวล 2 ด้าน	2 running gears with soft- and self-closing mechanism 4 door stoppers (2 for soft- and self-closing mechanism/2 stoppers) 1 guide, 1 mounting aid ลูกล้อพร้อมอุปกรณ์ปิดนุ่มนวล 2 ชิ้น ตัวหยุดบานสำหรับอุปกรณ์ปิดนุ่มนวล 4 ชิ้น (สำหรับอุปกรณ์ปิดนุ่มนวล 2 ชิ้น, ตัวหยุดบาน 2 ชิ้น) กันแกว่งล่าง 1 ชิ้น อุปกรณ์ติดตั้ง 1 ชุด	402.30.087
For 2 doors สำหรับประตู 2 บาน	With soft and self closing mechanism, on one side พร้อมระบบปิดนุ่มนวล 1 ด้าน	4 running gears (2 with soft- and self-closing mechanism) 4 door stoppers (2 for clip-in door/2 for soft- and self-closing mechanism) 1 door follower, 2 guides, 1 mounting aid ลูกล้อ 4 ชิ้น (พร้อมอุปกรณ์ปิดนุ่มนวล 2 ชิ้น) ตัวหยุดบาน 4 ชิ้น (แบบตัวหนีบ 2 ชิ้น, สำหรับอุปกรณ์ปิดนุ่มนวล 2 ชิ้น) ตัวเกี่ยวบานประตู 1 ชิ้น กันแกว่งล่าง 2 ชิ้น อุปกรณ์ติดตั้ง 1 ชุด	402.30.089
	With soft and self closing mechanism, on both sides พร้อมระบบปิดนุ่มนวล 2 ด้าน	4 running gears with soft- and self-closing mechanism 8 door stoppers (4 for soft- and self-closing mechanism/4 stoppers) 1 door follower, 2 guides, 1 mounting aid ลูกล้อพร้อมอุปกรณ์ปิดนุ่มนวล 4 ชิ้น ตัวหยุดบานสำหรับอุปกรณ์ปิดนุ่มนวล 8 ชิ้น (สำหรับอุปกรณ์ปิดนุ่มนวล 4 ชิ้น, ตัวหยุดบาน 4 ชิ้น) ตัวเกี่ยวบานประตู 1 ชิ้น กันแกว่งล่าง 2 ชิ้น อุปกรณ์ติดตั้ง 1 ชุด	402.30.090

Packing: 1 set







ขนาดบรรจุ: 1 ชุด

Order reference

Please order running and guide tracks separately. For cabinets with 3 doors, please order 1 set for 1 door and 1 set for 2 doors.

ข้อแนะนำในการสั่งซื้อ

กรุณาสั่งซื้อรางเลื่อนและรางกันแกว่งแยกต่างหาก สำหรับตู้ 3 บานประตู
กรุณาสั่งซื้ออุปกรณ์บานเลื่อนสำหรับ 1 บาน 1 ชุด และอุปกรณ์บานเลื่อน
สำหรับ 2 บาน 1 ชุด แยกต่างหาก

Tracks and accessories รางและอุปกรณ์เสริม		Cabinet top panel thickness mm ความหนาผนังบนตู้ มม.	Material วัสดุ	Finish สี	Length mm ความยาว มม.	Cat. No. รหัสสินค้า
Single top running track, for press fitting and glue fixing into groove 16 mm or for screw fixing with countersunk head screws 3 mm รางเลื่อนบนเดี่ยวแบบฝัง สำหรับติดตั้งในร่องขนาด 16 มม. ด้วยกาว หรือติดตั้งด้วยสกรูหัวจม ขนาด 3 มม.		Glue fixing: Min. 19 mm; screw fixing: Min. 30 mm ติดตั้งด้วยกาว: อย่างน้อย 19 มม. ติดตั้งด้วยสกรู: อย่างน้อย 30 มม.	Aluminium อะลูมิเนียม	Bright สีอะลูมิเนียมเงา	2,500	402.33.642
					3,500	402.33.643
Double top running track, for press fitting and glue fixing into groove 16 mm or for screw fixing with countersunk head screws 3.5 mm รางเลื่อนบนคู่แบบฝัง สำหรับติดตั้งในร่องขนาด 16 มม. ด้วยกาว หรือติดตั้งด้วยสกรูหัวจม ขนาด 3.5 มม.		Glue fixing: Min. 19 mm; screw fixing: Min. 30 mm ติดตั้งด้วยกาว: อย่างน้อย 19 มม. ติดตั้งด้วยสกรู: อย่างน้อย 30 มม.	Aluminium อะลูมิเนียม	Bright สีอะลูมิเนียมเงา	2,500	402.33.652
					3,500	402.33.653
Single top running track, for screw fixing with countersunk head screws 3.5 mm รางเลื่อนบนเดี่ยวแบบติดลอย สำหรับติดตั้งด้วยสกรูหัวจม ขนาด 3.5 มม.		-	Aluminium อะลูมิเนียม	Silver coloured anodized สีเงินอโนไดซ์	2,500	402.30.642
					3,500	402.30.643
Double top running track, for screw fixing with countersunk head screws 3.5 mm, for door thickness 19 mm รางเลื่อนบนคู่แบบติดลอย, ติดตั้งด้วยสกรูหัวจมขนาด 3.5 มม., สำหรับความหนาบานประตู 19 มม.		-	Aluminium อะลูมิเนียม	Silver coloured anodized สีเงินอโนไดซ์	2,500	402.30.652
					3,500	402.30.653
Single bottom guide track, with harpoon rib, for press fitting and glue fixing into groove 6 mm รางกันแกว่งล่างเดี่ยว, แบบพร้อมเขี้ยวลิ้น สำหรับติดตั้งในร่องขนาด 6 มม. ด้วยกาว		-	Plastic พลาสติก	Grey สีเทา	2,500	402.30.802
					3,500	402.30.803
Panel profile for glue fixing with adhesive strips แผ่นปิดรางเลื่อนพร้อมเทปกาว สำหรับติดตั้งด้วยกาว		-	Aluminium อะลูมิเนียม	Silver coloured anodized สีเงินอโนไดซ์	2,500	402.33.412
					3,500	402.33.413

Packing: 1 pc.
 ขนาดบรรจุ: 1 ชิ้น

SLIDO F-Line21 40B Sliding door fitting

อุปกรณ์บานเลื่อน รุ่น SLIDO F-Line21 40B



Feature

- Material: Zinc alloy housing and running gear, steel guide and axle, plastic roller
- Top running gear, 4 rollers, running gear guided by ball bearing
- Top clip-in door stopper or soft and self closing mechanism
- Version: With guide rail
- Adjustment facility: Height ± 2 mm on running gear using adjusting wheel
- Installation: Housing for screw fixing, running gear without tools (quick fixing system)

Technical data

- Door weight: 40 kg per door
- Door width: Min. 360 mm with soft- and self-closing mechanism on one side, min. 550 mm with soft- and self-closing mechanism on both sides
- Door thickness: 16–19 mm

คุณสมบัติ

- ตัวหยุดบาน: แบบตัวหนีบลูกกลิ้งหรือแบบระบบปิดนุ่มนวล
- วัสดุ: เหล็กชุบสังกะสี ลูกล้อ กันแกว่ง แกนล้อ เหล็ก, ลูกล้อหุ้มพลาสติก
- การติดตั้งลูกล้อ: ติดตั้งแบบลูกล้อบน 4 ล้อ แบบตัวหนีบลูกกลิ้งหรือแบบระบบปิดนุ่มนวล
- กันแกว่งล่าง: กันแกว่งแบบราง
- การปรับตำแหน่ง: ความสูง ± 2 มม. ด้วยลูกล้อ
- การติดตั้ง: เหล็กชุบสังกะสีติดตั้งด้วยสกรู, ติดตั้งลูกล้อ โดยไม่ต้องใช้เครื่องมือ

ข้อมูลทางเทคนิค

- น้ำหนักบานประตู: 40 กก./บาน
- ความกว้างบานประตู: ติดตั้งอุปกรณ์ปิดนุ่มนวล 1 ด้าน ความกว้างมากกว่า 360 มม., ติดตั้งอุปกรณ์ปิดนุ่มนวล 2 ด้าน ความกว้างมากกว่า 550 มม.
- ความหนาบานประตู: 16-19 มม.

Drilling pattern

แบบเจาะบานประตู

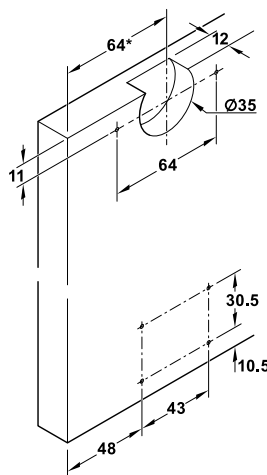

Installation dimensions

ระยะการติดตั้ง

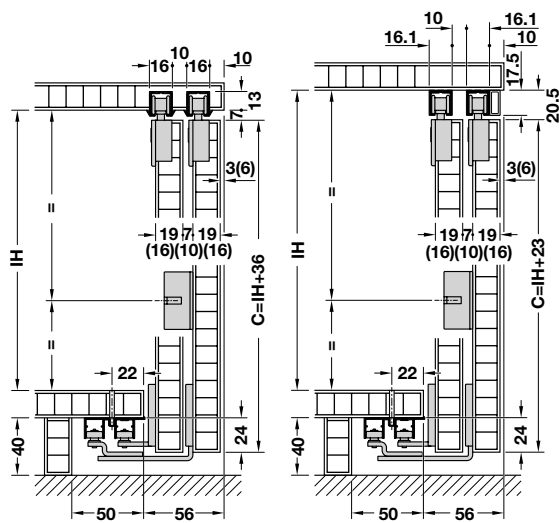

For groove mounting
 ติดตั้งรางเลื่อนบนแบบฝัง

For screw fixing
 ติดตั้งรางเลื่อนบนแบบติดลอยด้วยสกรู

C = door height
 Dim. in brackets apply to door thickness 16 mm

C = ความสูงบานประตู
 ขนาดในวงเล็บสำหรับบานประตูหนา 16 มม.

Note

Pitch length of running gears must be min. 245 mm with soft- and self-closing mechanism on one side and min. 425 mm with soft- and self-closing mechanism on both sides.

หมายเหตุ

ติดตั้งอุปกรณ์ปิดนุ่มนวล 1 ด้าน ระยะห่างระหว่างลูกล้อต้องมากกว่า 245 มม., ติดตั้งอุปกรณ์ปิดนุ่มนวล 2 ด้าน ระยะห่างระหว่างลูกล้อต้องมากกว่า 425 มม.

Door overlap

ระยะทับซ้อนบานประตู

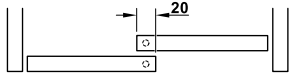

Cabinet with 2 doors
ตู้ 2 บานประตู

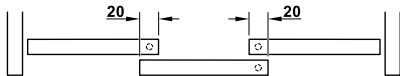

Cabinet with 3 doors
ตู้ 3 บานประตู

Running track versions

รูปแบบรางเลื่อนบน



Single running track
for press fitting
รางเลื่อนบนเดี่ยว
สำหรับติดตั้งแบบฝัง



Double running track
for press fitting
รางเลื่อนบนคู่
สำหรับติดตั้งแบบฝัง



Single running track
for screw fixing
รางเลื่อนบนเดี่ยว
สำหรับติดตั้งแบบ
ติดลอยด้วยสกรู



Double running track
for screw fixing
รางเลื่อนบนคู่
สำหรับติดตั้งแบบ
ติดลอยด้วยสกรู

Set อุปกรณ์บานเลื่อน	Version รุ่นอุปกรณ์	Supplied with ประกอบด้วย	Cat. No. รหัสสินค้า
For 1 door สำหรับประตู 1 บาน	With soft- and self-closing mechanism on one side พร้อมระบบปิดนุ่มนวล 1 ด้าน	2 running gears (1 with soft- and self-closing mechanism) 4 door stoppers (1 for clip-in door /1 for soft- and self-closing mechanism/ 2 stoppers), 2 guides, 1 mounting aid ลูกกลิ้ง 2 ชิ้น (พร้อมอุปกรณ์ปิดนุ่มนวล 1 ชิ้น) ตัวหยุดบาน 4 ชิ้น (แบบตัวหนีบ 1 ชิ้น, สำหรับอุปกรณ์ปิดนุ่มนวล 1 ชิ้น, ตัวหยุดบาน 2 ชิ้น), กันแกว่งล่าง 2 ชิ้น อุปกรณ์ติดตั้ง 1 ชุด	402.30.507
	With soft- and self-closing mechanism on both sides พร้อมระบบปิดนุ่มนวล 2 ด้าน	2 running gears with soft- and self-closing mechanism 4 door stoppers (2 for soft- and self-closing mechanism/2 stoppers) 2 guides, 1 mounting aid ลูกกลิ้งพร้อมอุปกรณ์ปิดนุ่มนวล 2 ชิ้น ตัวหยุดบานสำหรับอุปกรณ์ปิดนุ่มนวล 4 ชิ้น (สำหรับอุปกรณ์ปิดนุ่มนวล 2 ชิ้น, ตัวหยุดบาน 2 ชิ้น), กันแกว่งล่าง 2 ชิ้น, อุปกรณ์ติดตั้ง 1 ชุด	402.30.508
For 2 doors สำหรับประตู 2 บาน	With soft- and self-closing mechanism on one side พร้อมระบบปิดนุ่มนวล 1 ด้าน	4 running gears (2 with soft- and self-closing mechanism) 8 door stoppers (2 for clip-in door/2 for soft- and self-closing mechanism/ 4 stoppers) 1 door follower, 4 guides, 1 mounting aid ลูกกลิ้ง 4 ชิ้น (พร้อมอุปกรณ์ปิดนุ่มนวล 2 ชิ้น) ตัวหยุดบาน 8 ชิ้น (แบบตัวหนีบ 2 ชิ้น, สำหรับอุปกรณ์ปิดนุ่มนวล 2 ชิ้น, ตัวหยุดบาน 4 ชิ้น) ตัวเกี่ยวบานประตู 1 ชิ้น กันแกว่งล่าง 4 ชิ้น อุปกรณ์ติดตั้ง 1 ชุด	402.30.510
	With soft- and self-closing mechanism, on both sides พร้อมระบบปิดนุ่มนวล 2 ด้าน	4 running gears with soft- and self-closing mechanism 8 door stoppers (4 for soft- and self-closing mechanism/4 stoppers) 1 door follower, 4 guides, 1 mounting aid ลูกกลิ้ง 4 ชิ้น (พร้อมอุปกรณ์ปิดนุ่มนวล 2 ชิ้น) ตัวหยุดบาน 8 ชิ้น (สำหรับอุปกรณ์ปิดนุ่มนวล 4 ชิ้น, ตัวหยุดบาน 4 ชิ้น) ตัวเกี่ยวบานประตู 1 ชิ้น กันแกว่งล่าง 4 ชิ้น อุปกรณ์ติดตั้ง 1 ชุด	402.30.511







Packing: 1 set
ขนาดบรรจุ: 1 ชุด

Order reference

Please order running and guide tracks separately. For cabinets with 3 doors,
please order 1 set for 1 door and 1 set for 2 doors.

ข้อแนะนำในการสั่งซื้อ

กรุณาสั่งซื้อรางเลื่อนและรางกันแกว่งแยกต่างหาก สำหรับตู้ 3 บานประตู
กรุณาสั่งซื้ออุปกรณ์บานเลื่อนสำหรับ 1 บาน 1 ชุด และ
อุปกรณ์บานเลื่อนสำหรับ 2 บาน 1 ชุด แยกต่างหาก

Tracks and accessories รางและอุปกรณ์เสริม		Cabinet top panel thickness mm ความหนาผนังตู้ มม.	Material วัสดุ	Finish สี	Length mm ความยาว มม.	Cat. No. รหัสสินค้า
Single top running track, for press fitting and glue fixing into groove 16 mm or for screw fixing with countersunk head screws 3 mm รางเลื่อนบนเดี่ยวแบบฝัง สำหรับติดตั้งในร่องขนาด 16 มม. ด้วยกาว หรือติดตั้งด้วยสกรูหัวจม ขนาด 3 มม.		Glue fixing: Min. 19 mm; screw fixing: Min. 30 mm ติดตั้งด้วยกาว: อย่างน้อย 19 มม. ติดตั้งด้วยสกรู: อย่างน้อย 30 มม.	Aluminium อะลูมิเนียม	Bright สีอะลูมิเนียมเงา	2,500	402.33.642
					3,500	402.33.643
Double top running track, for press fitting and glue fixing into groove 16 mm or for screw fixing with countersunk head screws 3.5 mm รางเลื่อนบนคู่แบบฝัง สำหรับติดตั้งในร่องขนาด 16 มม. ด้วยกาว หรือติดตั้งด้วยสกรูหัวจม ขนาด 3.5 มม.		Glue fixing: Min. 19 mm; screw fixing: Min. 30 mm ติดตั้งด้วยกาว: อย่างน้อย 19 มม. ติดตั้งด้วยสกรู: อย่างน้อย 30 มม.	Aluminium อะลูมิเนียม	Bright สีอะลูมิเนียมเงา	2,500	402.33.652
					3,500	402.33.653
Single top running track, for screw fixing with countersunk head screws 3.5 mm รางเลื่อนบนเดี่ยวแบบติดลอย สำหรับติดตั้งด้วยสกรูหัวจม ขนาด 3.5 มม.		Min. 19 mm อย่างน้อย 19 มม.	Aluminium อะลูมิเนียม	Silver coloured anodized สีเงินอโนไดซ์	2,500	402.30.642
					3,500	402.30.643
Double top running track, for screw fixing with countersunk head screws 3.5 mm, for door thickness 19 mm รางเลื่อนบนคู่แบบติดลอย ติดตั้งด้วยสกรูหัวจม ขนาด 3.5 มม., สำหรับความหนาบานประตู 19 มม.		Min. 19 mm อย่างน้อย 19 มม.	Aluminium อะลูมิเนียม	Silver coloured anodized สีเงินอโนไดซ์	2,500	402.30.652
					3,500	402.30.653
Double bottom guide track, with stop strip, for screw fixing to cabinet base panel รางกันแกว่งล่างคู่พร้อมตัวหยุด ติดตั้งด้วยสกรูกับแผ่นพื้นตู้		-	Aluminium อะลูมิเนียม	Silver coloured anodized สีเงินอโนไดซ์	2,500	402.31.842
					3,500	402.31.843
Panel profile for glue fixing with adhesive strips แผ่นปิดรางเลื่อนพร้อมเทปกาว สำหรับติดตั้งด้วยกาว		-	Aluminium อะลูมิเนียม	Silver coloured anodized สีเงินอโนไดซ์	2,500	402.33.412
					3,500	402.33.413

Packing: 1 pc.
 ขนาดบรรจุ: 1 ชิ้น



Glass door fittings

อุปกรณ์บานเลื่อนกระจก

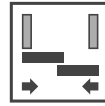

Product family ชื่อสินค้า	Possible No. of doors จำนวนบานประตู	Door weight in kg น้ำหนักบานประตู สูงสุด กก.	Door material thickness mm วัสดุและความหนาบานประตู มม.	Max. door height mm ความสูงบานประตู สูงสุด มม.	Max. door width mm ความกว้างบานประตู สูงสุด มม.	Page หน้า
SLIDO F-Line42 50C	2, 3, 4	50	Aluminium frame 16–20/21–26 กรอบบานอะลูมิเนียม 16-20/21-26	*	*	220
SLIDO F-Line32 80B	2, 3	80	Aluminium frame with glass panel 4 mm, with wooden panel 10 mm บานกระจกในกรอบอะลูมิเนียม 4 มม., บานไม้ในกรอบอะลูมิเนียม 10 มม.	*	*	226
SLIDO F-Line21 12D	1, 2	12	Glass 6–8 กระจก 6-8	*	*	229
SLIDO F-Line21 20D	1, 2	20	Glass 6–8 กระจก 6-8	*	*	231
SLIDO F-Line21 20F	2	20	Aluminium frame max. 21 กรอบบานอะลูมิเนียมสูงสุด 21	*	*	234
SLIDO F-Line14 25A	2, 3	25	Glass 6–8 กระจก 6-8	1,400	600–1,200	236

* Door dimensions depending on the door weight as well as the ratio door height to door width, for more design freedom.

$$H_{\max} = 3 \times W$$

$$\text{Weight in kg} = H \times W \times T \times \text{density}$$

* ขนาดของบานประตูขึ้นอยู่กับน้ำหนักบานประตู และสัดส่วนขนาดมาตรฐานระหว่างความสูงกับความกว้างของบานประตู เพื่อความอิสระในการออกแบบ

$$\text{ความสูงบานประตูสูงสุด} = 3 \times \text{ความกว้างบานประตู}$$

$$\text{น้ำหนักบานประตู} = \text{ความสูงบานประตู} \times \text{ความกว้างบานประตู} \times \text{ความหนาบานประตู} \times \text{ความหนาแน่นของวัสดุ}$$

SLIDO F-Line42 50C Sliding door fittings

อุปกรณ์บานเลื่อน รุ่น SLIDO F-Line42 50C

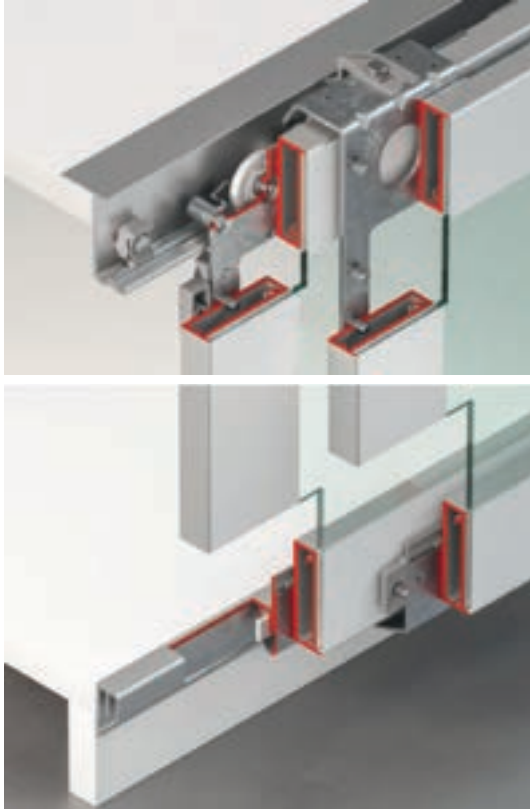

- Allows synchronized door opening
- สามารถติดตั้งแบบบานประตูเปิด-ปิด พร้อมกัน



Feature

- Material: Steel running gears, guides, axle, aluminium double running and guide tracks, plastic roller
- Top running gear, 1 roller
- Running gear guided by ball bearings
- Top clip-in door stopper, for screw fixing to running track
- Installation: Running gear and guide for screw fixing
- Version: With detachable anti-derailment device

Technical data

- Door weight: 20-50 kg/leaf
- Door thickness: 16–20 and 21–26 mm
- Cabinet top panel thickness: 16 or 19 mm
- Min. frame width 60 mm

คุณสมบัติ

- วัสดุ: รางคู่ด้านบน-รางกันแกว่งอะลูมิเนียม
- ลูกล้อ: ติดตั้งแบบลูกล้อนบน 1 ลูกล้อ
- ลูกล้อนกันแกว่ง: เหล็กระบบลูกปืน
- ตัวหยุดบานแบบคลิปโดยติดตั้งเข้ากับราง
- การติดตั้ง: ลูกล้อนและกันแกว่งติดตั้งด้วยสกรู
- อุปกรณ์พร้อมระบบป้องกันลูกล้อนตก

ข้อมูลทางเทคนิค

- น้ำหนักบานประตู: 20-50 กก./บาน
- ความหนาบานประตู: 16-20 มม. หรือ 21-26 มม.
- ความหนาผนังบนตู้: 16 หรือ 19 มม.
- ความกว้างกรอบบานอย่างน้อย 60 มม.

Note

Please align the door panel level with the adjustable cabinet plinth.

หมายเหตุ

กรุณาปรับตั้งระดับบานประตูด้วยฐานรองตู้แบบปรับระดับได้

Drilling pattern

แบบเจาะบานประตู

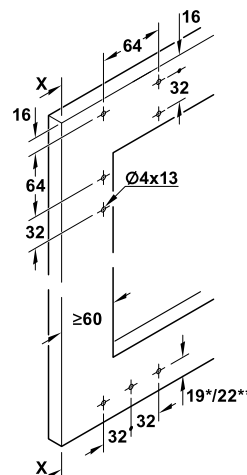

$$X = G + 29 \text{ mm}$$

G = Door overlap on cabinet side panel

* roller runner mounted underneath

** guide rail front hung

$$X = G + 29 \text{ มม.}$$

G = ระยะทับซ้อนของบานประตูกับแผงข้างตู้

* กันแกว่งล่างแบบลูกล้อน

** กันแกว่งล่างแบบมาตรฐาน

Installation dimensions with roller runner

ระยะการติดตั้งกันแกว่งแบบลูกกลิ้ง

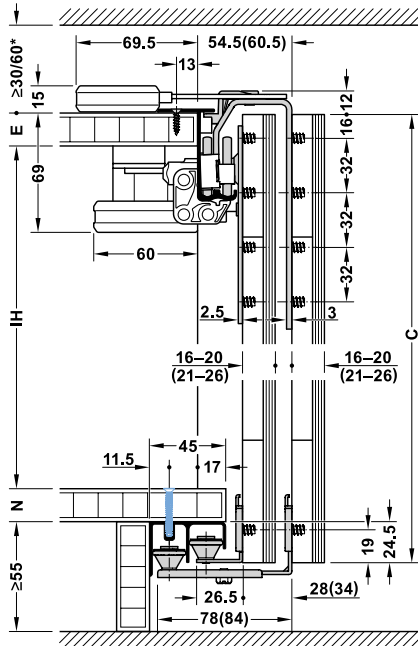

Dim. of brackets apply to the door thickness 21–26 mm
ระยะปรับกันแกว่งล่างบานนอกสำหรับความหนาบานประตู 21–26 มม.

Fixing options for double bottom guide track:

- Screw fixing from outside
- Fixing with screws from inside the cabinet

การติดตั้งรางล่างคู่

- ติดตั้งด้วยสกรูจากด้านนอกตู้ (ด้านล่าง)
- ติดตั้งด้วยสกรูจากด้านในตู้

C = Door height

IH = Internal cabinet height

E = Cabinet top panel thickness (16 or 19 mm)

N = Cabinet base panel thickness

C = ความสูงบานประตู

IH = ความสูงภายในตู้

E = ความหนาผนังบนตู้ (16 หรือ 19 มม.)

N = ความหนาแผ่นพื้นตู้

Calculation

$$C = IH + E + N + 24.5 \text{ mm}$$

การคำนวณความสูงบานประตู

$$C = IH + E + N + 24.5 \text{ มม.}$$

*When using e-drive and 4 doors

ระยะช่องว่างด้านบนตู้เมื่อใช้อุปกรณ์เปิด-ปิดประตูไฟฟ้า และติดตั้งบานเลื่อน 4 บาน

Installation dimensions with guide rail

ระยะการติดตั้งรุ่น กันแกว่งล่างแบบมาตรฐาน

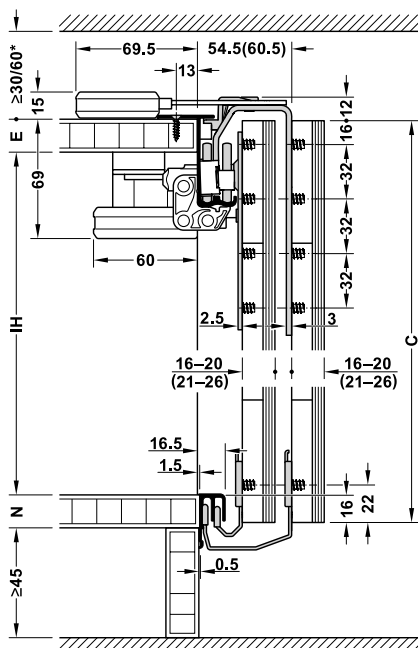

Double guide track for screw fixing onto the front of cabinet base panel

การติดตั้งรางกันแกว่งล่างคู่แบบมาตรฐานกับแผ่นพื้นตู้

C = Door height

IH = Internal cabinet height

E = Cabinet top panel thickness

N = Cabinet base panel thickness

C = ความสูงบานประตู

IH = ความสูงภายในตู้

E = ความหนาผนังบนตู้

N = ความหนาแผ่นพื้นตู้

Calculation

$$C = IH + E + 15 \text{ mm}$$

การคำนวณความสูงบานประตู

$$C = IH + E + 15 \text{ มม.}$$

Track stopper installation

การติดตั้งตัวหยุดบานบนราง

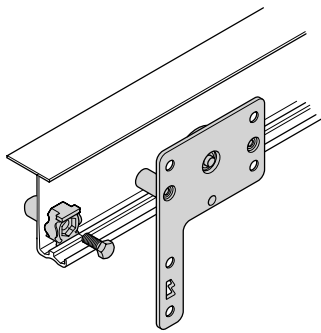

Running gear, rear door
การติดตั้งลูกกล้อประตูบานใน

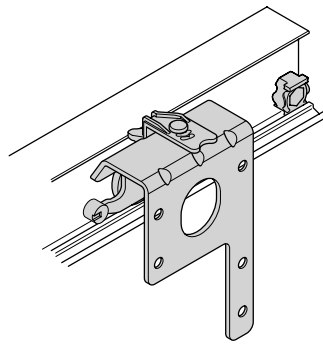

Running gear, front door
การติดตั้งลูกกล้อประตูบานนอก

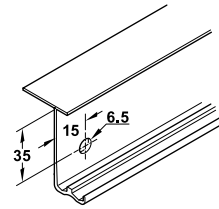

With stopper for rear door
สำหรับตัวหยุดประตูบานใน

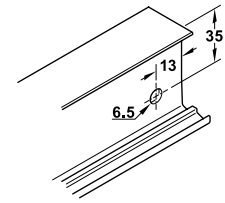

With stopper for front door
สำหรับตัวหยุดประตูบานนอก

Door overlap

ระยะทับซ้อนบานประตู

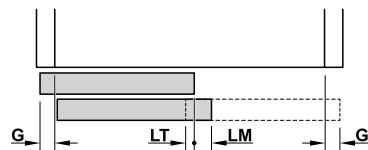

Cabinet with 2 doors
ตู้ 2 บานประตู

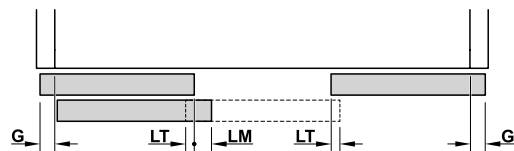

Cabinet with 3 doors
ตู้ 3 บานประตู

LM = Door offset (30 mm)

LT = Door overlap (20 mm recommended)

G = Door overlap on cabinet side panel (max. 19 mm)

LM = ระยะทับซ้อนบานประตู (30 มม.)

LT = ระยะทับซ้อนบานประตู (แนะนำ 20 มม.)

G = ระยะทับซ้อนของบานประตูกับแผงข้างตู้ (สูงสุด 19 มม.)

Set อุปกรณ์บานเลื่อน	Version รุ่นอุปกรณ์	Supplied with ประกอบด้วย	Door thickness mm ความหนาบาน ประตู มม.	Guide track beneath base panel with roller กันแกว่งล่าง แบบลูกล้อ	Guide track in front of base panel with guide rail กันแกว่งล่าง แบบมาตรฐาน
For 2 doors (front door on right) สำหรับประตู 2 บาน (ประตูบานนอกอยู่ ด้านขวา)	With clip-in door stopper พร้อมตัวหยุดบานแบบหนีบ	4 running gears, 4 guides, 2 clip-in door stoppers ลูกล้อ 4 ชิ้น กันแกว่ง 4 ชิ้น ตัวหยุดบานแบบหนีบ 2 ชิ้น	16-20	400.51.094	
			21-26	400.51.096	400.51.097
	With soft- and self-closing mechanism on one side พร้อมระบบปิดนุ่มนวล 1 ด้าน	4 running gears, 4 guides, 2 clip-in door stoppers, 2 soft- and self-closing mechanisms ลูกล้อ 4 ชิ้น กันแกว่ง 4 ชิ้น ตัวหยุดบาน 2 ชิ้น อุปกรณ์ปิดนุ่มนวล 2 ชิ้น	16-20	400.51.550	400.51.551
			21-26	400.51.552	400.51.553
	With soft- and self-closing mechanism on both sides พร้อมระบบปิดนุ่มนวล 2 ด้าน	4 running gears, 4 guides, 2 clip-in door stoppers, 3 soft- and self-closing mechanisms ลูกล้อ 4 ชิ้น กันแกว่ง 4 ชิ้น ตัวหยุดบาน 2 ชิ้น อุปกรณ์ปิดนุ่มนวล 3 ชิ้น	16-20	400.51.910	400.51.912
			21-26	400.51.911	400.51.913
For 3 doors สำหรับประตู 3 บาน	With clip-in door stopper พร้อมตัวหยุดบานแบบหนีบ	6 running gears, 6 guides, 3 clip-in door stoppers ลูกล้อ 6 ชิ้น กันแกว่ง 6 ชิ้น ตัวหยุดบานแบบหนีบ 3 ชิ้น	16-20	400.51.524	400.51.525
			21-26	400.51.526	400.51.527
	With soft- and self-closing mechanism on one side พร้อมระบบปิดนุ่มนวล 1 ด้าน	6 running gears, 6 guides, 3 clip-in door stoppers, 3 soft- and self-closing mechanisms ลูกล้อ 6 ชิ้น กันแกว่ง 6 ชิ้น ตัวหยุดบาน 3 ชิ้น อุปกรณ์ปิดนุ่มนวล 3 ชิ้น	16-20	400.51.554	400.51.555
			21-26	400.51.556	400.51.557
	With soft- and self-closing mechanism on both sides พร้อมระบบปิดนุ่มนวล 2 ด้าน	6 running gears, 6 guides, 3 clip-in door stoppers, 5 soft- and self-closing mechanisms ลูกล้อ 6 ชิ้น กันแกว่ง 6 ชิ้น ตัวหยุดบาน 3 ชิ้น อุปกรณ์ปิดนุ่มนวล 5 ชิ้น	16-20	400.51.914	400.51.916
			21-26	400.51.915	400.51.917
For 4 synchronized running doors สำหรับประตู 4 บาน แบบเปิด-ปิดพร้อมกัน	With soft- and self-closing mechanism on one side พร้อมระบบปิดนุ่มนวล 1 ด้าน	8 running gears, 8 guides, 3 clip-in door stoppers, 3 soft- and self-closing mechanisms with follower Synchro unit ลูกล้อ 8 ชิ้น กันแกว่ง 8 ชิ้น ตัวหยุดบาน 3 ชิ้น, อุปกรณ์ปิดนุ่มนวล 3 ชิ้น ตัวเปิด-ปิดบานพร้อมกัน 1 ชิ้น	16-20	400.51.558	400.51.559
			21-26	400.51.560	400.51.561
	With soft- and self-closing mechanism on both sides พร้อมระบบปิดนุ่มนวล 2 ด้าน	8 running gears, 8 guides, 3 clip-in door stoppers, 5 soft- and self-closing mechanisms with follower ลูกล้อ 8 ชิ้น กันแกว่ง 8 ชิ้น ตัวหยุดบาน 3 ชิ้น, อุปกรณ์ปิดนุ่มนวล 5 ชิ้น ตัวเปิด-ปิดบานพร้อมกัน 1 ชิ้น	16-20	400.51.918	400.51.920
			21-26	400.51.919	400.51.921

Packing: 1 set

ขนาดบรรจุ: 1 ชุด

Order reference

Please order running and guide tracks separately.

ขอแนะนำในการสั่งซื้อ

กรุณาสั่งซื้อรางบนและรางล่าง แยกต่างหาก

Note

The centre door can only be opened in one direction when using sets for 3 doors. Automatic closing function for electric drive after approx. 2 min.

หมายเหตุ

ในกรณีติดตั้ง 3 บานเลื่อน บานตรงกลางสามารถเลื่อนได้ฝั่งเดียว ระบบอุปกรณ์เปิด-ปิดประตูไฟฟ้าจะปิดประตูอัตโนมัติหลังจากเปิดตู้ไว้ประมาณ 2 นาที

Electric sliding door drive set อุปกรณ์เปิด-ปิดประตูไฟฟ้า	Supplied with ประกอบด้วย	Suitable for ขนาดลิ้นค้า	Cat. No. รหัสสินค้า
For 2 doors สำหรับประตู 2 บาน	1 e-drive, 2 connecting arms ชุดอุปกรณ์เลื่อนไฟฟ้า 1 ชิ้น ตัวเชื่อมต่อแขนอุปกรณ์ 2 ชิ้น	Cabinet width 1,600–2,400 mm ความกว้างตู้ด้านนอก 1,600-2,400 มม.	400.51.241
		Cabinet width 2,400–4,000 mm ความกว้างตู้ด้านนอก 2,400-4,000 มม.	400.51.242
For 3 doors สำหรับประตู 3 บาน	1 e-drive, 3 connecting arms ชุดอุปกรณ์เลื่อนไฟฟ้า 1 ชิ้น ตัวเชื่อมต่อแขนอุปกรณ์ 3 ชิ้น	Cabinet width 2,500–3,100 mm ความกว้างตู้ด้านนอก 2,500-3,100 มม.	400.51.243
		Cabinet width 3,100–4,000 mm ความกว้างตู้ด้านนอก 3,100-4,000 มม.	400.51.244
For 4 doors สำหรับประตู 4 บาน	1 e-drive, 3 connecting arms ชุดอุปกรณ์เลื่อนไฟฟ้า 1 ชิ้น ตัวเชื่อมต่อแขนอุปกรณ์ 3 ชิ้น	Cabinet width 2,500–3,100 mm ความกว้างตู้ด้านนอก 2,500-3,100 มม.	400.51.245
		Cabinet width 3,100–4,000 mm ความกว้างตู้ด้านนอก 3,100-4,000 มม.	400.51.246

Packing: 1 set

ขนาดบรรจุ: 1 ชุด

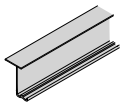
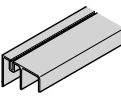
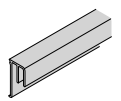
Tracks and accessories รางและอุปกรณ์เสริม	Material วัสดุ	Finish สี	Length mm ความยาว มม.	Cat. No. รหัสสินค้า	
Double top running track, for screw fixing รางเลื่อนบนคู่ ติดตั้งด้วยสกรู		Aluminium อะลูมิเนียม	Silver coloured anodized สีเงินอโนไดซ์	2,500	402.54.602
				3,500	402.54.603
Double bottom guide track, for screw fixing รางกันแกว่งล่างคู่สำหรับกันแกว่งล่างแบบลูกล้อ ติดตั้งด้วยสกรู		Aluminium อะลูมิเนียม	Silver coloured anodized สีเงินอโนไดซ์	2,500	400.52.954
				3,500	400.52.955
Double guide track, for screw fixing to front edge of base panel with pre-drilled mounting holes รางกันแกว่งล่างคู่สำหรับกันแกว่งล่างแบบมาตรฐาน ติดตั้งด้วยสกรูกับแผ่นพื้นตู้ พร้อมรูนำเจาะ		Aluminium อะลูมิเนียม	Silver coloured สีเงิน	2,500	400.63.904
				3,500	400.63.905

Packing: 1 set

ขนาดบรรจุ: 1 ชุด



SLIDING FITTINGS FOR FURNITURE

SLIDO F-LINE

SLIDO F-Line32 80B Sliding door fittings

อุปกรณ์บานเลื่อน รุ่น SLIDO F-Line32 80B

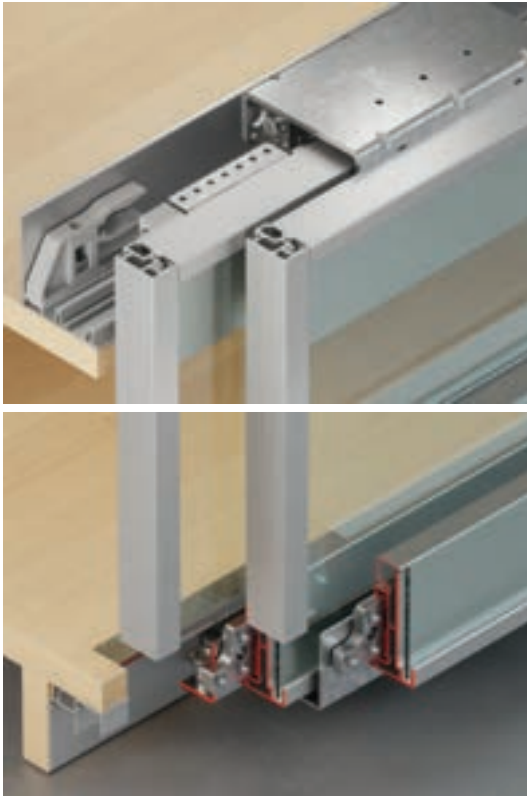

Feature

- Material: Steel running gears and guides, aluminium double running and guide tracks
- Top running gear, 1 roller
- Running gear guided by ball bearings
- Top clip-in door stopper or soft- and self-closing mechanism
- Installation: Running gear and guides screw fixing to door, running track screw

Technical data

- Door weight: 80 kg /leaf, min. 20 kg (recommended)
- Door thickness: Glass panel in aluminium frame 4 mm, wooden panel in aluminium frame 10 mm
- Door width: For 2 doors min. 650 mm, for 3 doors min. 700 mm

คุณสมบัติ

- วัสดุ: ลูกกลิ้งและกันแฉกเหล็ก, รางบนและรางกันแฉกอะลูมิเนียม
- ลูกกลิ้ง: ติดตั้งแบบลูกกลิ้งบน 1 ลูกกลิ้ง
- ตัวหยุดบาน: แบบคลิปโดยติดตั้งเข้ากับราง
- แบบตัวหนีบหรือแบบระบบปิดนุ่มนวล
- การติดตั้ง: ติดตั้งชุดลูกกลิ้งและกันแฉกที่บานประตูด้วยสกรู, ติดตั้งรางกับตู้ด้วยสกรู

ข้อมูลทางเทคนิค

- น้ำหนักบานประตู: 80 กก.ต่อบาน, แนะนำอย่างน้อย 20 กก. ต่อบาน
- ความหนาบานประตู: บานกระจกในกรอบอะลูมิเนียม: 4 มม., บานไม้ในกรอบอะลูมิเนียม: 10 มม.
- ความกว้างบานประตู: 2 บานประตู อย่างน้อย 650 มม., 3 บานประตู อย่างน้อย 700 มม.

Installation dimension

ระยะติดตั้งอุปกรณ์

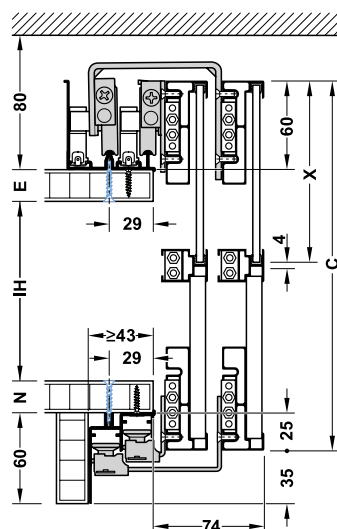

LM = Door offset (10 mm)

LT = Door overlap (20 mm recommended)

LM = ระยะทับซ้อนบานประตู (10 มม.)

LT = ระยะทับซ้อนบานประตู (แนะนำ 20 มม.)

Door overlap

ระยะทับซ้อนบานประตู

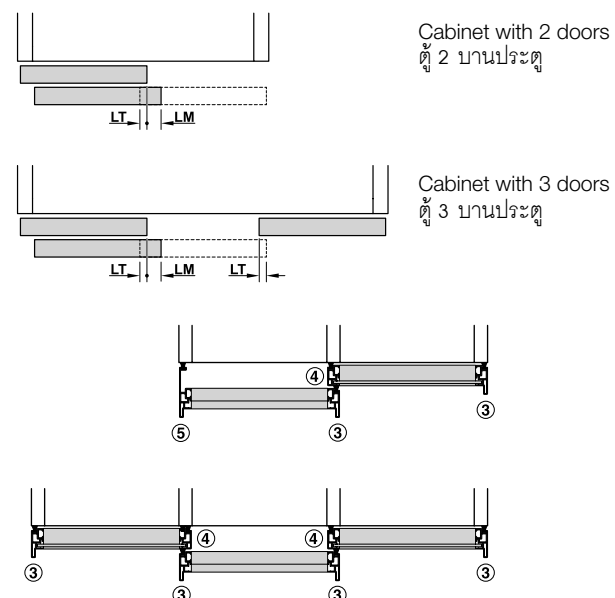

Set อุปกรณ์บานเลื่อน	Version รุ่นอุปกรณ์	Supplied with ประกอบด้วย	Door thickness mm ความหนาบานประตู มม.	Cat. No. รหัสสินค้า
For 2 doors สำหรับประตู 2 บาน	With soft- and self-closing mechanism พร้อมระบบปิดนุ่มนวล	4 running gears, 4 guides, 4 top stoppers, 4 bottom stoppers, 4 soft- and self-closing mechanisms ลูกล้อ 4 ชิ้น, ก้านแกว่ง 4 ชิ้น ตัวหยุดบานด้านบน 4 ชิ้น ตัวหยุดบานด้านล่าง 4 ชิ้น อุปกรณ์ปิดนุ่มนวล 4 ชิ้น	Glass panel in aluminium frame 4 mm, wooden panel in aluminium frame 10 mm บานกระจกในกรอบอะลูมิเนียม 4 มม., บานไม้ในกรอบอะลูมิเนียม 10 มม.	406.80.028
For 3 doors สำหรับประตู 3 บาน		6 running gears, 6 guides 6 top stoppers, 4 bottom stoppers, 6 soft- and self-closing mechanisms ลูกล้อ 6 ชิ้น, ก้านแกว่ง 6 ชิ้น ตัวหยุดบานด้านบน 6 ชิ้น ตัวหยุดบานด้านล่าง 4 ชิ้น อุปกรณ์ปิดนุ่มนวล 6 ชิ้น		406.80.029



Packing: 1 set
ขนาดบรรจุ: 1 ชุด

Order reference

Please order running and guide tracks separately.

ข้อแนะนำในการสั่งซื้อ

กรุณาลังซื้อรางเลื่อนและรางกันแกว่งแยก

Tracks and accessories รางและอุปกรณ์เสริม	Material วัสดุ	Finish สี	Length mm ความยาว มม.	Cat. No. รหัสสินค้า	
Double top running track, with strengthening panel, for screw fixing รางเลื่อนบนคู่ แบบมีปีกเสริมความแข็งแรง สำหรับติดตั้งด้วยสกรู		Aluminium อะลูมิเนียม	Silver coloured anodized สีเงินอโนไดซ์	2,500	406.82.603
				3,500	406.82.604
Double bottom guide track, with panel, for screw fixing รางกันแกว่งล่างคู่ แบบมีปีกเสริมความแข็งแรง สำหรับติดตั้งด้วยสกรู		Aluminium อะลูมิเนียม	Silver coloured anodized สีเงินอโนไดซ์	2,500	406.82.605
				3,500	406.82.606

Packing: 1 pc.
ขนาดบรรจุ: 1 ชิ้น

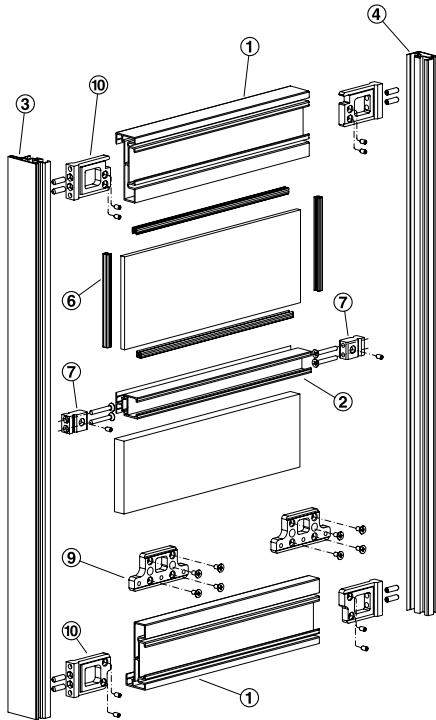

Additional components อุปกรณ์เสริม			Material วัสดุ	Finish สี	Length mm ความยาว มม.	Cat. No. รหัสสินค้า
Horizontal aluminium frame profile โปรไฟล์ขวางบน-ล่าง บานอะลูมิเนียม	①		Aluminium อะลูมิเนียม	Silver coloured anodized สีเงินโนไดซ์	2,500	406.96.942
					3,500	406.96.943
Horizontal aluminium frame profile โปรไฟล์แบ่งช่องบานอะลูมิเนียม	②		Aluminium อะลูมิเนียม	Silver coloured anodized สีเงินโนไดซ์	2,500	406.97.932
Vertical aluminium frame handle profile โปรไฟล์เสาข้างบานอะลูมิเนียมแบบมีมือจับ	③		Aluminium อะลูมิเนียม	Silver coloured anodized สีเงินโนไดซ์	2,500	406.96.962
Vertical aluminium frame handle profile โปรไฟล์เสาข้างบานอะลูมิเนียม	④		Aluminium อะลูมิเนียม	Silver coloured anodized สีเงินโนไดซ์	2,500	406.97.962
Vertical aluminium frame handle profile with cover โปรไฟล์เสาข้างบานอะลูมิเนียมแบบมีมือจับ และปีกครอบ	⑤		Aluminium อะลูมิเนียม	Silver coloured anodized สีเงินโนไดซ์	2,500	406.96.972
Glass retaining profile ซีลขอบกระจก	⑥		Plastic พลาสติก	Transparent สีใส	2,500	406.98.432
Fixing element for aluminium frame profile ② ตัวต่อ โปรไฟล์แบ่งช่องบานอะลูมิเนียม ②	⑦		Plastic/ Metal พลาสติก/ เหล็ก	Grey สีเทา	-	406.97.992
Dust protection brush for inserting into aluminium profile ③ ④ ⑤ ซีลแปรงกันฝุ่น สำหรับติดตั้งกับเฟรม อะลูมิเนียม ③ ④ ⑤	⑧		Plastic พลาสติก	Grey สีเทา	2,500	406.96.502
Adapter set for 2 doors ชุดตัวต่อกรอบบานอะลูมิเนียม สำหรับ 2 บาน	⑨		Plastic/ Metal พลาสติก/ เหล็ก	Grey สีเทา	-	406.97.998
Adapter set for 3 doors ชุดตัวต่อกรอบบานอะลูมิเนียม สำหรับ 3 บาน	⑩					406.97.999

Packing: 1 set

ขนาดบรรจุ: 1 ชุด

SLIDO F-Line21 12D Sliding door fittings

อุปกรณ์บานเลื่อนกระจก รุ่น SLIDO F-Line21 12D

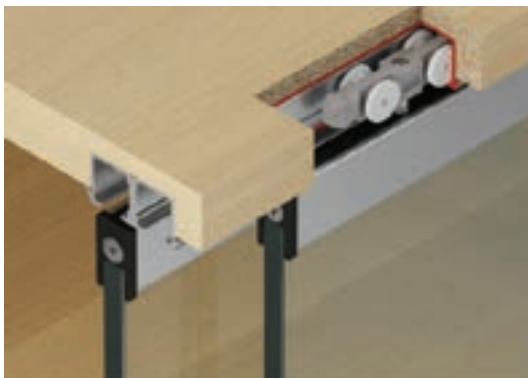
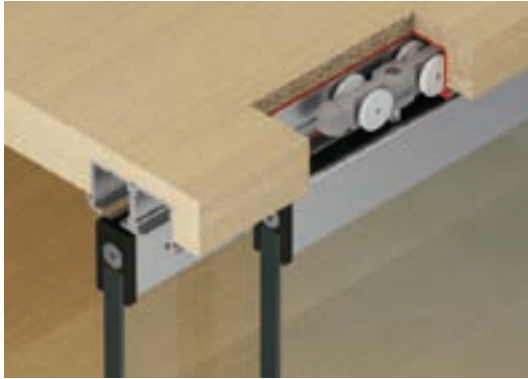

- With 2 glass retaining profiles at top/bottom and concealed guide or with glass retaining profile at top and visible guide at bottom
- ติดตั้งร่วมกับตัวหนีบกระจกอะลูมิเนียมด้านบน-ล่าง และซ่อนกันแกว่ง หรือติดตั้งแบบมีเฉพาะตัวหนีบกระจกอะลูมิเนียมด้านบนและติดตั้งกันแกว่งล่างแบบติดลอย



Feature

- Material: Plastic running gear, guide and roller, steel axle
- Top running gear, 4 rollers
- Running gear guided by friction bearings
- Top clip-in door stopper or as soft- and self-closing mechanism
- Adjustment facility: ± 2 mm on running gear using hexagonal nut
- Installation: Glass retaining profile for glue fixing, running gear for sliding in the front edge and screwing onto the top glass retaining profile, concealed guide for bottom glass retaining profile screw fixing or visible guide for bottom glass edge press fitting

Technical data

- Door weight: 12 kg/leaf, min. 6 kg (recommended)
- Door width: Min. 350 mm with soft- and self- closing mechanism one side, min. 530 mm with soft- and self-closing mechanism on both sides
- Glass thickness: 6–8 mm

คุณสมบัติ

- วัสดุ: ลูกล้อ, กันแกว่งและลูกล้อหุ้ม พลาสติก, แกนล้อเหล็ก
- ลูกล้อ: ติดตั้งแบบลูกล้อบน 4 ลูกล้อ
- ชุดลูกล้อกันแกว่ง: ระบบลูกปืน
- ตัวหยุดบานแบบคลิกหรือแบบระบบปิดนุ่มนวล
- การปรับตำแหน่ง: สามารถปรับความสูง-ต่ำได้ ± 2 มม. ที่ลูกล้อด้วยประแจหกเหลี่ยม
- การติดตั้ง: ติดตั้งกระจกเข้ากับตัวหนีบกระจกด้วยกาว, ลูกล้อติดตั้งที่มุมด้านหน้าโดยยิงสกรูเข้ากับตัวหนีบกระจกอะลูมิเนียมด้านบน, ส่วนตัวซ่อนกันแกว่งให้สกรูยึดกับตัวหนีบกระจกด้านล่างหรือติดตั้งกันแกว่งแบบลอย

ข้อมูลทางเทคนิค

- น้ำหนักบานประตู: 12 กก./บาน, แนะนำอย่างน้อย 6 กก./บาน
- ความกว้างบานประตู: สำหรับอุปกรณ์เปิดบานแบบนุ่มนวลหนึ่งด้าน ความกว้างบานมากกว่าหรือเท่ากับ 350 มม., สำหรับอุปกรณ์เปิดบานแบบนุ่มนวลสองด้าน ความกว้างบานมากกว่าหรือเท่ากับ 530 มม.
- ความหนากระจก: 6-8 มม.

Note

Pitch length of running gears must be min. 245 mm with soft closing mechanism on one side and min. 425 mm with soft closing mechanism on both sides.

หมายเหตุ

ติดตั้งอุปกรณ์ปิดนุ่มนวล 1 ด้าน ระยะห่างระหว่างลูกล้อต้องมากกว่า 245 มม., ติดตั้งอุปกรณ์ปิดนุ่มนวล 2 ด้าน ระยะห่างระหว่างลูกล้อต้องมากกว่า 425 มม.

Distance door width B

ระยะความกว้างบานประตู B

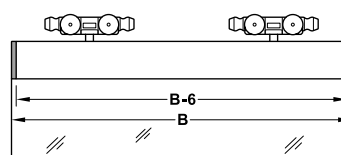

Door follower position

การติดตั้งตัวเกี่ยวบานประตู

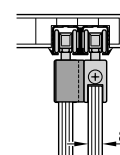

Installation dimensions

ระยะการติดตั้ง

With glass retaining profile at top

พร้อมกรอบบานอะลูมิเนียมด้านบน

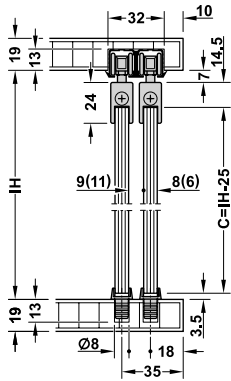

For groove mounting
ติดตั้งรางบนแบบฝัง

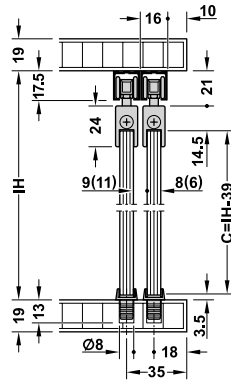

For screw fixing
ติดตั้งรางบนแบบติดลอยด้วยสลัก

With glass retaining profile at top and bottom

ระยะการติดตั้งพร้อมกรอบบานอะลูมิเนียมด้านบนและด้านล่าง

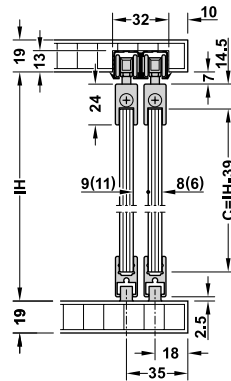

For groove mounting
ติดตั้งรางบนแบบฝัง

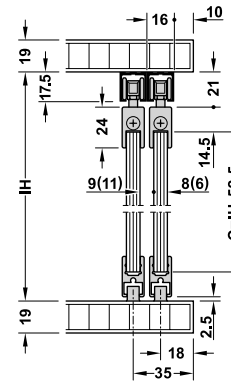

For screw fixing
ติดตั้งรางบนแบบติดลอยด้วยสลัก

IH = inner cabinet height IH = ความสูงภายในตู้
C = door height C = ความสูงบานประตู

Door overlap

ระยะทับซ้อนบานประตู

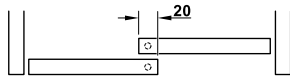

Cabinet with 2 doors
ตู้ 2 บานประตู

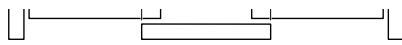

Cabinet with 3 doors
ตู้ 3 บานประตู

Running track versions

รูปแบบรางบน



Single running track for press fitting
รางบนเดี่ยวสำหรับติดตั้งแบบฝัง



Double running track for press fitting
รางบนคู่สำหรับติดตั้งแบบฝัง



Single running track for screw fixing
รางบนเดี่ยวสำหรับติดตั้งแบบติดลอยด้วยสลัก

Set อุปกรณ์บานเลื่อน	Version รูปแบบ	Supplied with ประกอบด้วย	Cat. No. รหัสสินค้า
For 1 door สำหรับประตู 1 บาน	With soft- and self-closing mechanism on both sides พร้อมระบบปิดนุ่มนวล 2 ด้าน	2 running gears with soft- and self-closing mechanism, 2 door stoppers for soft- and self-closing mechanism, 1 set of guides, cover caps and mounting aid ลูกล้อพร้อมอุปกรณ์ปิดนุ่มนวล 2 ชิ้น, ตัวหยุดบานสำหรับอุปกรณ์ปิดนุ่มนวล 2 ชิ้น, กันแกว่ง 1 ชิ้น, ฝาปิดกรอบบานอะลูมิเนียม และอุปกรณ์ติดตั้ง	402.33.037
For 2 doors สำหรับประตู 2 บาน	With soft- and self-closing mechanism on one side พร้อมระบบปิดนุ่มนวล 1 ด้าน	4 running gears (2 with soft- and self-closing mechanism), 4 door stoppers (2 with clip-in door stopper, 2 for soft- and self-closing mechanism), 1 door follower, 2 sets of guides, cover caps and mounting aid ลูกล้อ 4 ชิ้น (พร้อมอุปกรณ์ปิดนุ่มนวล 2 ชิ้น ซ้าย/ขวา), ตัวหยุดบาน 4 ชิ้น (ตัวหยุดบานแบบคลิป 2 ชิ้น, สำหรับอุปกรณ์ปิดนุ่มนวล 2 ชิ้น), ตัวเกี่ยวบานประตู 1 ชิ้น, กันแกว่ง ฝาปิดกรอบบานอะลูมิเนียม และอุปกรณ์ติดตั้ง 2 ชิ้น	402.33.038
	With soft- and self-closing mechanism on both sides พร้อมระบบปิดนุ่มนวล 2 ด้าน	4 running gears with soft- and self-closing mechanism, 4 door stoppers for soft- and self-closing mechanism, 1 door follower, 2 sets of guides, cover caps and mounting aid ลูกล้อพร้อมอุปกรณ์ปิดนุ่มนวล 4 ชิ้น, ตัวหยุดบานสำหรับอุปกรณ์ปิดนุ่มนวล 4 ชิ้น, ตัวเกี่ยวบานประตู 1 ชิ้น, กันแกว่ง ฝาปิดกรอบบานอะลูมิเนียม และอุปกรณ์ติดตั้ง 2 ชิ้น	402.33.039

Packing: 1 set
ขนาดบรรจุ: 1 ชุด

Order reference

Please order running and guide tracks separately. For cabinets with 3 doors, please order 1 set for 1 door and 1 set for 2 doors.

ข้อแนะนำในการสั่งซื้อ

กรุณาสั่งซื้อรางเลื่อนและรางกันแกว่งแยกต่างหาก สำหรับตู้ 3 บานประตู กรุณาสั่งซื้ออุปกรณ์บานเลื่อนสำหรับ 1 บาน 1 ชุด และอุปกรณ์บานเลื่อนสำหรับ 2 บาน 1 ชุด แยกต่างหาก

SLIDO F-Line21 20D Sliding door fittings

อุปกรณ์บานเลื่อนกระจก รุ่น SLIDO F-Line21 20D



- With 2 glass retaining profiles at top/bottom and concealed guide or with glass retaining profile at top and visible guide at bottom
- ติดตั้งร่วมกับตัวหนีบกระจกอะลูมิเนียมด้านบน-ล่าง และซ่อนกันแก้ว หรือติดตั้งแบบมีเฉพาะตัวหนีบกระจกอะลูมิเนียมด้านบนและติดตั้งกันแก้วล่างแบบติดลอย

Feature

- Material: Plastic running gear, guide and roller, steel axle
- Top running gear, 4 rollers
- Top clip-in door stopper or as soft- and self-closing mechanism
- Running gear guided by friction bearings
- Adjustment facility: ± 2 mm on running gear using hexagonal nut
- Installation: Glass retaining profile for glue fixing, running gear for sliding in from the front edge and screwing to the top glass retaining profile, concealed guide for bottom glass retaining profile for screw fixing or visible guide for bottom glass edge for press fitting

Technical data

- Door weight: 20 kg/leaf, min. 13 kg (recommended)
- Door width: Min. 350 mm with soft- and self-closing mechanism one side, min. 530 mm with soft and self-closing mechanism both sides
- Glass thickness: 6–8 mm

คุณสมบัติ

- วัสดุ: ลูกล้อย, กันแก้วและลูกล้อยู่พลาสติก, แกนล้อเหล็ก
- ลูกล้อย: ติดตั้งแบบลูกล้อยบน 4 ลูกล้อย
- ชุดลูกล้อยันแก้ว: ระบบลูกปืน, ลูกล้อยู่พลาสติก, แกนล้อเหล็ก
- แบบตัวหนีบลูกล้อยหรือแบบระบบปิดนุ่มนวลแบบติดตั้งในราง
- การปรับตำแหน่ง: สามารถปรับความสูง-ต่ำได้ ± 2 มม. ที่ลูกล้อยด้วยประแจหกเหลี่ยม
- การติดตั้ง: ติดตั้งกระจกเข้ากับตัวหนีบกระจกด้วยกาว, ลูกล้อยติดตั้งที่มุมด้านบนโดยยิงสกรูเข้ากับตัวหนีบกระจกอะลูมิเนียมด้านบน, ส่วนตัวซ่อนกันแก้วให้สกรูยึดกับตัวหนีบกระจกด้านล่างหรือติดตั้งกันแก้วแบบลอย

ข้อมูลทางเทคนิค

- น้ำหนักบานประตู: 20 กก./บาน, แนะนำอย่างน้อย 13 กก./บาน
- ความกว้างบานประตู: สำหรับอุปกรณ์ปิดบานแบบนุ่มนวลหนึ่งด้าน ความกว้างบานมากกว่าหรือเท่ากับ 350 มม., สำหรับอุปกรณ์ปิดบานแบบนุ่มนวลสองด้าน ความกว้างบานมากกว่าหรือเท่ากับ 530 มม.
- ความหนากระจก: 6-8 มม.

Note

Pitch length of running gears must be min. 245 mm with soft closing mechanism on one side and min. 425 mm with soft closing mechanism on both sides.

หมายเหตุ

ติดตั้งอุปกรณ์ปิดนุ่มนวล 1 ด้าน ระยะห่างระหว่างลูกล้อยต้องมากกว่า 245 มม., ติดตั้งอุปกรณ์ปิดนุ่มนวล 2 ด้าน ระยะห่างระหว่างลูกล้อยต้องมากกว่า 425 มม.

Distance door width B

ระยะความกว้างบานประตู B

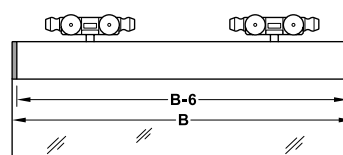

Door follower position

การติดตั้งตัวเกี่ยวบานประตู

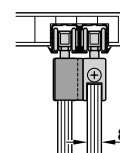

Installation dimensions

ระยะการติดตั้ง

With glass retaining profile at top

พร้อมกรอบบานอะลูมิเนียมด้านบน

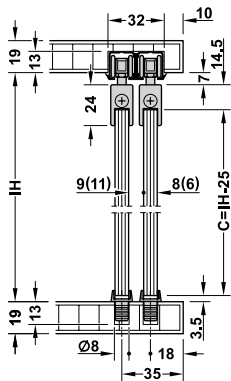

For groove mounting
ติดตั้งรางบนแบบฝัง

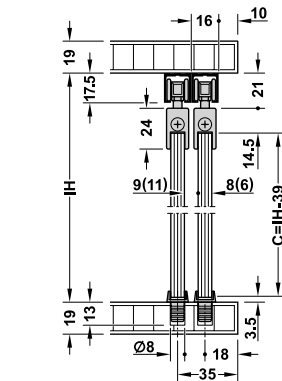

For screw fixing
ติดตั้งรางบนแบบติดลอยด้วยสลัก

IH = inner cabinet height IH = ความสูงภายในตู้
C = door height C = ความสูงบานประตู

With glass retaining profile at top and bottom

ระยะการติดตั้งพร้อมกรอบบานอะลูมิเนียมด้านบนและด้านล่าง

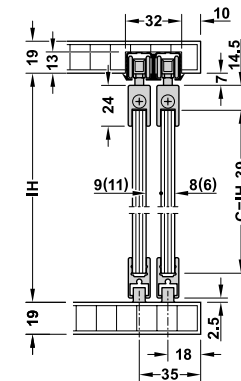

For groove mounting
ติดตั้งรางบนแบบฝัง

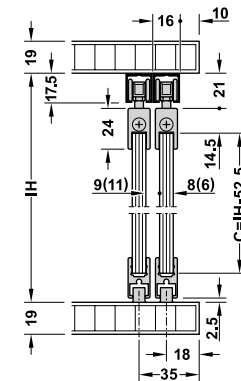

For screw fixing
ติดตั้งรางบนแบบติดลอยด้วยสลัก

Door overlap

ระยะทับซ้อนบานประตู

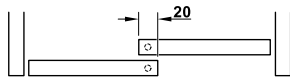

Cabinet with 2 doors
ตู้ 2 บานประตู

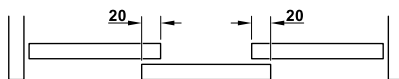

Cabinet with 3 doors
ตู้ 3 บานประตู

Running track versions

รูปแบบรางเลื่อนบน



Single running track
for press fitting
รางบนเดี่ยวสำหรับติดตั้ง
แบบฝัง



Double running track
for press fitting
รางบนคู่สำหรับติดตั้ง
แบบฝัง



Single running track
for screw fixing
รางบนเดี่ยวสำหรับติดตั้ง
แบบติดลอยด้วยสลัก

Set อุปกรณ์บานเลื่อน	Version รุ่นอุปกรณ์	Supplied with ประกอบด้วย	Cat. No. รหัสสินค้า
For 1 door สำหรับประตู 1 บาน	With soft- and self-closing mechanism on both sides พร้อมระบบปิดนุ่มนวล 2 ด้าน	2 running gears with soft- and self-closing mechanism, 2 door stoppers for soft- and self-closing mechanism, 1 set of guides, cover caps and mounting aid ลูกกลิ้งพร้อมอุปกรณ์ปิดนุ่มนวล 2 ชิ้น, ตัวหยุดบานสำหรับอุปกรณ์ปิดนุ่มนวล 2 ชิ้น, ก้านแกว่ง ฝาปิดกรอบบานอะลูมิเนียม และอุปกรณ์ติดตั้ง 1 ชิ้น	402.33.033
For 2 doors สำหรับประตู 2 บาน	With soft- and self-closing mechanism on one side พร้อมระบบปิดนุ่มนวล 1 ด้าน	4 running gears (2 with soft- and self-closing mechanism), 4 door stoppers (2 with clip-in door stopper, 2 for soft- and self-closing mechanism), 1 door follower, 2 sets of guides, cover caps and mounting aid ลูกกลิ้ง 4 ชิ้น (พร้อมอุปกรณ์ปิดนุ่มนวล 2 ชิ้น ซ้าย/ขวา), ตัวหยุดบาน 4 ชิ้น (แบบตัวหนีบ 2 ชิ้น, สำหรับอุปกรณ์ปิดนุ่มนวล 2 ชิ้น), ตัวเกี่ยวบานประตู 1 ชิ้น, ก้านแกว่ง ฝาปิดกรอบบานอะลูมิเนียม และอุปกรณ์ติดตั้ง 2 ชิ้น	402.33.035
	With soft- and self-closing mechanism on both sides พร้อมระบบปิดนุ่มนวล 2 ด้าน	4 running gears with soft- and self-closing mechanism, 4 door stoppers for soft- and self-closing mechanism, 1 door follower, 2 sets of guides, cover caps and mounting aid ลูกกลิ้งพร้อมอุปกรณ์ปิดนุ่มนวล 4 ชิ้น, ตัวหยุดบานสำหรับอุปกรณ์ปิดนุ่มนวล 4 ชิ้น, ตัวเกี่ยวบานประตู 1 ชิ้น, ก้านแกว่ง ฝาปิดกรอบบานอะลูมิเนียม และอุปกรณ์ติดตั้ง 2 ชิ้น	402.33.036

Packing: 1 set
ขนาดบรรจุ: 1 ชุด

Order reference

Please order running and guide tracks separately. For cabinets with 3 doors, please order 1 set for 1 door and 1 set for 2 doors.

ข้อแนะนำในการสั่งซื้อ

กรุณาสั่งซื้อรางเลื่อนและรางกั้นแกว่งแยกต่างหาก สำหรับตู้ 3 บานประตู กรุณาสั่งซื้ออุปกรณ์บานเลื่อนสำหรับ 1 บาน 1 ชุด และอุปกรณ์บานเลื่อนสำหรับ 2 บาน 1 ชุด แยกต่างหาก

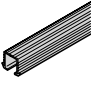
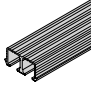
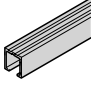
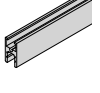
Tracks and accessories รางและอุปกรณ์เสริม		Min. cabinet top panel thickness mm ความหนาผนังบนตู้ อย่างน้อย มม.	Material วัสดุ	Finish สี	Length mm ความยาว มม.	Cat. No. รหัสสินค้า
Single top running track, for press fitting and glue fixing into groove 16 mm or screw fixing with countersunk head screws 3 mm รางเลื่อนบนเดี่ยวแบบฝัง สำหรับติดตั้งในร่องขนาด 16 มม. ด้วยกาว หรือติดตั้งด้วยสกรูหัวจม		Glue fixing 19, screw fixing 30 ติดตั้งด้วยกาว 19, ติดตั้งด้วยสกรู 30	Aluminium อะลูมิเนียม	Bright สีอะลูมิเนียมเงา	2,500	402.33.642
					3,500	402.33.643
Double top running track, for press fitting and glue fixing into groove 16 mm or screw fixing with countersunk head screws Ø3.5 mm รางเลื่อนบนคู่แบบฝัง สำหรับติดตั้งในร่องขนาด 16 มม. ด้วยกาว หรือติดตั้งด้วยสกรูหัวจม		Glue fixing 19, screw fixing 30 ติดตั้งด้วยกาว 19, ติดตั้งด้วยสกรู 30	Aluminium อะลูมิเนียม	Bright สีอะลูมิเนียมเงา	2,500	402.33.600
					3,500	402.33.601
Single top running track, for screw fixing with countersunk head screws 3.5 mm รางเลื่อนบนเดี่ยวแบบติดลอย สำหรับติดตั้งด้วยสกรูหัวจม		-	Aluminium อะลูมิเนียม	Silver coloured anodized/ brushed ด้านหน้า สีเงินอโนไดซ์ ด้านหลัง บัดเงา	2,500	402.30.648
					3,500	402.30.649
Glass door profile, for top and bottom กรอบบานอะลูมิเนียมสำหรับด้านบนและด้านล่าง		-	Aluminium อะลูมิเนียม	Silver coloured anodized/brushed ด้านหน้า สีเงินอโนไดซ์ ด้านหลัง บัดเงา	2,500	402.33.700
					3,500	402.33.701

Packing: 1 pc.
ขนาดบรรจุ: 1 ชิ้น

SLIDO F-Line21 20F Sliding door fittings

อุปกรณ์บานเลื่อนกระจก รุ่น SLIDO F-Line21 20F

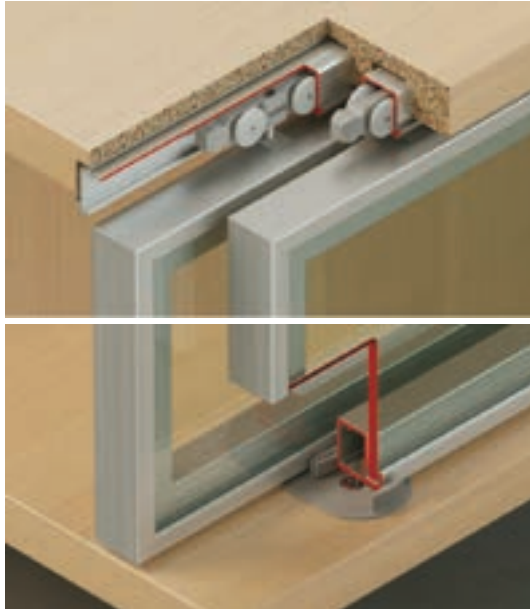

Installation dimensions

ระยะการติดตั้ง

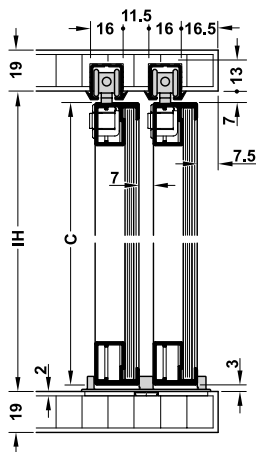

For groove mounting
ติดตั้งรางเลื่อนบนแบบฝัง

IH = inner cabinet height
C = inner cabinet height - 10 mm
IH = ความสูงรวมภายในตู้
C = ความสูงรวมภายในตู้ - 10 มม.

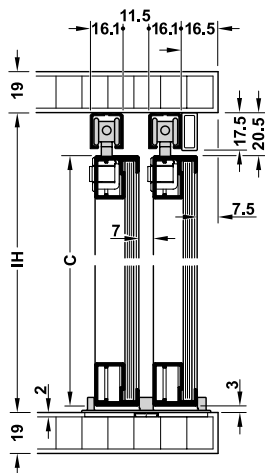

For screw fixing
ติดตั้งรางเลื่อนบนแบบติดด้วยสกรู

IH = inner cabinet height
C = inner cabinet height - 23.5 mm
IH = ความสูงรวมภายในตู้
C = ความสูงรวมภายในตู้ - 23.5 มม.

Feature

- Material: Plastic housing, running gear, guide and roller, steel axle
- Top running gear, 4 rollers
- Clip-in door stopper or soft- and self-closing mechanism
- Running gear guided by friction bearings
- Adjustment facility: Height ± 2 mm
- Installation: Running gear without tools (quick fixing system), guide for inserting and screw fixing into drill hole

Technical data

- Door weight: 20 kg/leaf, min. 13 kg (recommended)
- Door width: Min. 450 mm with soft- and self-closing mechanism on one side, min. 630 mm with soft- and self-closing mechanism on both sides
- Door thickness: Max. 21 mm, depending on selected frame

คุณสมบัติ

- วัสดุ: เข้าสกรูซึ่ง, กันแกว่งและลูกล้อหุ้มพลาสติก, แกนล้อเหล็ก
- ลูกล้อ: ติดตั้งแบบลูกล้อนบน 4 ลูกล้อ
- แบบตัวหนีบลูกล้อหรือแบบระบบปิดนุ่มนวล
- ชุดลูกล้อล่าง: ระบบลูกปืน
- การปรับตำแหน่ง: ความสูง ± 2 มม.
- การติดตั้ง: ติดตั้งลูกล้อโดยไม่ต้องใช้เครื่องมือ, กันแกว่ง ติดตั้งแบบกดและยึดด้วยสกรู

ข้อมูลทางเทคนิค

- นำหนักบานประตู: 20 กก./บาน, แนะนำอย่างน้อย 13 กก./บาน
- ความกว้างบานประตู: ติดตั้งอุปกรณ์ปิดนุ่มนวล 1 ด้าน ความกว้างอย่างน้อย 450 มม., ติดตั้งอุปกรณ์ปิดนุ่มนวล 2 ด้าน ความกว้างอย่างน้อย 630 มม.
- ความหนาบานประตู: สูงสุด 21 มม. ขึ้นอยู่กับการเลือกเฟรมอะลูมิเนียมติดตั้งในรางบน

Drilling pattern

แบบเจาะบานประตู

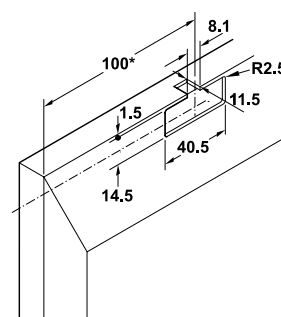

Running gear
ระยะเจาะลูกล้อ

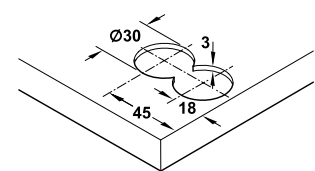

Clear threshold bottom guide
ระยะเจาะกันแกว่งล่าง

Note

Pitch length of running gears must be min. 245 mm with soft- and self-closing mechanism on one side and min. 425 mm with soft- and self-closing mechanism on both sides.

หมายเหตุ

ติดตั้งอุปกรณ์ปิดนุ่มนวล 1 ด้าน ระยะห่างระหว่างลูกล้อต้องมากกว่า 245 มม., ติดตั้งอุปกรณ์ปิดนุ่มนวล 2 ด้าน ระยะห่างระหว่างลูกล้อต้องมากกว่า 425 มม.

Door overlap

ระยะทับซ้อนบานประตู

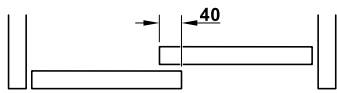

Cabinet with 2 doors
ตู้ 2 บานประตู

Running track versions

รูปแบบรางเลื่อนบน



Single running track for press fitting

รางเลื่อนบนเดี่ยวสำหรับติดตั้งแบบฝัง



Double running track for press fitting

รางเลื่อนบนคู่สำหรับติดตั้งแบบฝัง



Single running track for screw fixing

รางเลื่อนบนเดี่ยวสำหรับติดตั้งแบบติดลอยด้วยสกรู



Double running track for screw fixing

รางเลื่อนบนคู่สำหรับติดตั้งแบบติดลอยด้วยสกรู

Set อุปกรณ์บานเลื่อน	Version รุ่นอุปกรณ์	Supplied with ประกอบด้วย	Cat. No. รหัสสินค้า
For 2 doors สำหรับประตู 2 บาน	With soft- and self-closing mechanism on one sides พร้อมระบบปิดนุ่มนวล 1 ด้าน	4 running gears (2 each with friction bearing/soft- and self-closing mechanism), 4 door stoppers (2 each with clip-in door stopper/for soft- and self-closing mechanism), 1 clear threshold bottom guide, 1 mounting aid ลูกล้อ 4 ชิ้น (ลูกล้อระบบลูกปืน 2 ชิ้น, ลูกล้อพร้อมอุปกรณ์ปิดนุ่มนวล 2 ชิ้น), ตัวหยุดบาน 4 ชิ้น (แบบตัวหนีบ 2 ชิ้น, สำหรับอุปกรณ์ปิดนุ่มนวล 2 ชิ้น), กันแกว่ง 1 ชิ้น, อุปกรณ์ติดตั้ง 1 ชุด	402.33.022
	With soft- and self-closing mechanism on both sides พร้อมระบบปิดนุ่มนวล 2 ด้าน	4 running gears with soft- and self-closing mechanism, 4 door stoppers for soft- and self-closing mechanism, 1 clear threshold bottom guide, 1 mounting aid ลูกล้อพร้อมอุปกรณ์ปิดนุ่มนวล 4 ชิ้น, ตัวหยุดบานสำหรับอุปกรณ์ปิดนุ่มนวล 4 ชิ้น, กันแกว่ง 1 ชิ้น, อุปกรณ์ติดตั้ง 1 ชุด	402.33.023

Packing: 1 set
ขนาดบรรจุ: 1 ชุด

Order reference

Please order running and guide tracks separately.

ข้อแนะนำในการสั่งซื้อ

กรุณาสั่งซื้อรางเลื่อนและรางล่างแยกต่างหาก

Tracks and accessories รางและอุปกรณ์เสริม	Min. cabinet top panel thickness mm ความหนาผนังบนตู้ อย่างน้อย มม.	Material วัสดุ	Finish สี	Length mm ความยาว มม.	Cat. No. รหัสสินค้า
Single top running track, for press fitting and glue fixing into groove 16 mm or screw fixing with countersunk head screws 3 mm รางเดี่ยวบนแบบฝัง สำหรับติดตั้งในร่องขนาด 16 มม. ด้วยกาว หรือติดตั้งด้วยสกรูหัวจม ขนาด 3 มม.		Aluminium อะลูมิเนียม	Bright สีอะลูมิเนียมเงา	2,500	402.33.642
				3,500	402.33.643
Single top running track, for screw fixing with countersunk head screws 3.5 mm รางเดี่ยวบนแบบติดลอย สำหรับติดตั้งด้วยสกรูหัวจม ขนาด 3.5 มม.	19	Aluminium อะลูมิเนียม	Silver coloured anodized สีเงินอโนไดซ์	2,500	402.30.642
				3,500	402.30.643
Panel profile for glue fixing with adhesive strips แผ่นปิดรางเลื่อนพร้อมเทปกาว	-	Aluminium อะลูมิเนียม	Silver coloured anodized สีเงินอโนไดซ์	2,500	402.33.412
				3,500	402.33.413

Packing: 1 pc.
ขนาดบรรจุ: 1 ชิ้น

SLIDO F-Line14 25A Sliding door fittings

อุปกรณ์บานเลื่อน รุ่น SLIDO F-Line14 25A



- Quick and easy installation, running gears are inserted into runner housing profile using slide-in system
- Extremely quiet
- ติดตั้งง่ายและรวดเร็ว ชุดลูกกลิ้งติดตั้งโดยการสอดเข้าในกรอบบานอะลูมิเนียม
- มีเสียงรบกวนน้อยจากการทำงานของลูกกลิ้ง

Feature

- Bottom running gear, 1 roller
- Running gear guided by ball bearings
- Installation: Without glass preparation

Technical data

- Door weight: 25 kg/leaf, min. 6 kg (recommended)
- Door height: Max. 1,400
- Door width: Min. 600 mm, max. 1,200 mm
- For glass thickness: 6 and 8 mm

คุณสมบัติ

- การติดตั้งลูกกลิ้ง: ติดตั้งแบบลูกกลิ้งล่าง 1 ชั้น
- ชุดลูกกลิ้งกันแกว่ง: ระบบลูกปืน, ลูกกลิ้งหุ้มพลาสติก
- การติดตั้ง: ไม่ต้องเจาะกระจกสำหรับการติดตั้ง

ข้อมูลทางเทคนิค

- น้ำหนักบานประตู: 25 กก./บาน, แนะนำอย่างน้อย 6 กก./บาน
- ความสูงบานประตู: สูงสุด 1,400 มม.
- ความกว้างบานประตู: 600-1,200 มม.
- ความหนากระจก: 6 หรือ 8 มม.

Installation dimensions

ระยะการติดตั้ง

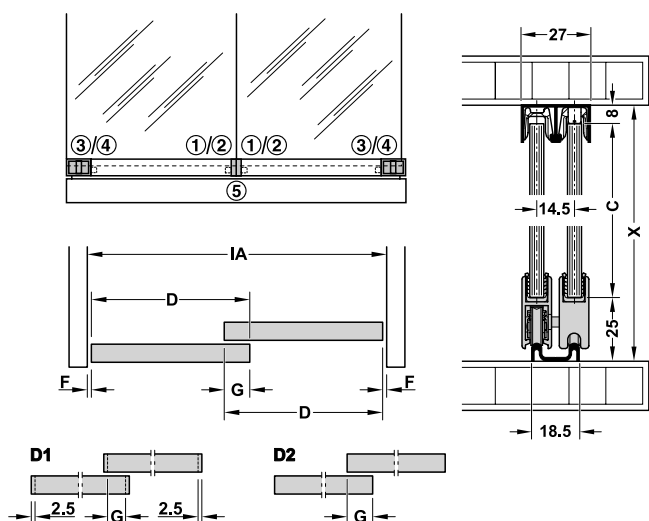

Glass width calculation D (D1 and D2):

การคำนวณความกว้างแผ่นกระจก D (การติดตั้งแบบ D1 และ D2):

$$\textcircled{1}, \textcircled{3} \quad D1 = \frac{[(CN-1) \times G] + IA}{CN} - 5 - (2 \times F)$$

$$\textcircled{2}, \textcircled{4}, \textcircled{5} \quad D2 = \frac{[(CN-1) \times G] + IA}{CN} - (2 \times F)$$

Glass height calculation C:

$$C = X - (25 + 8)$$

การคำนวณความสูงแผ่นกระจก

$$C = X - (25 + 8)$$

CN = number of doors
IA = internal cabinet width
F = gap
G = door overlap

CN = จำนวนบานประตู
IA = ความกว้างตู้ด้านใน
F = ระยะห่างระหว่างขอบบานประตูกับแผงข้างตู้
G = ระยะทับซ้อนบานประตู

Glass width D1

อุปกรณ์สำหรับการติดตั้งแบบ D1

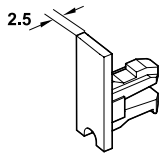

① End piece closed type

ฝาปิดปลายตัวหนีบกระจกแบบปิด

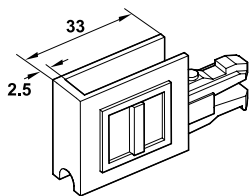

③ End piece with handle closed type

ฝาปิดปลายตัวหนีบกระจกแบบปิดพร้อมมือจับ

Running gear installation

การติดตั้งลูกล้อ

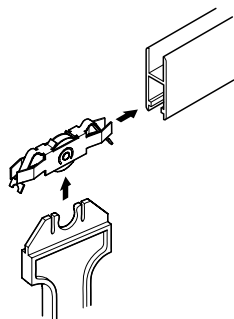

Order reference

Please order for 2 doors:

- 4 running gears
- 1 mounting aid for running gear
- 6 anti-derailment devices
- 4 end pieces or 3 end pieces and 1 end piece with lock
- Guide track
- Runner housing profile
- Appropriate clip-on profile for glass with glass thickness 6 mm
- Dust protection profile (optional)

Glass width D2

อุปกรณ์สำหรับการติดตั้งแบบ D2

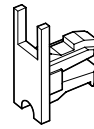

② End piece with glass groove

ฝาปิดปลายตัวหนีบกระจกแบบเปิด (ขอบกระจกเสมอขอบอุปกรณ์)

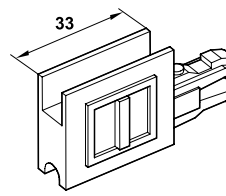

④ End piece with handle with glass groove

ฝาปิดปลายตัวหนีบกระจกแบบเปิดพร้อมมือจับ
(ขอบกระจกเสมอขอบอุปกรณ์)

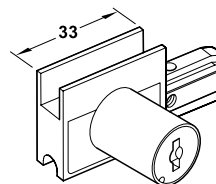

⑤ End piece, with glass groove, with lock and cylinder core
(for right and left hand use)

ฝาปิดปลายตัวหนีบกระจกแบบเปิด (ขอบกระจกเสมอขอบอุปกรณ์)
พร้อมตัวล็อกแบบเดือยล็อกระหว่างบานประตู (ใช้ร่วมกันทั้งบานเลื่อนซ้าย
และบานเลื่อนขวา)

ข้อแนะนำในการสั่งซื้อ

รายการสั่งซื้อสำหรับการติดตั้ง 2 บานประตู

- ลูกล้อ 4 ชิ้น
- อุปกรณ์ติดตั้งลูกล้อ 1 ชิ้น
- อุปกรณ์ป้องกันลูกล้อตก 6 ชิ้น
- ฝาปิดปลายตัวหนีบกระจกแบบเปิด 4 ชิ้น หรือ ฝาปิดปลายตัวหนีบกระจกแบบปิด 3 ชิ้น และฝาปิดปลายตัวหนีบกระจกพร้อมตัวล็อก 1 ชิ้น
- รางล่าง
- ตัวหนีบกระจกสำหรับลูกล้อล่าง
- ซีลยางโปรไฟล์รองกระจก สำหรับกระจกหนา 6 มม.
- ซีลปรองกันฝุ่นระหว่างบานประตู (อุปกรณ์เสริม)

Components อุปกรณ์เสริม	For glass thickness mm ความหนากระจก มม.	Version รุ่นอุปกรณ์	Material วัสดุ	Finish สี	Packing pcs. ขนาดบรรจุ ชิ้น	Cat. No. รหัสสินค้า
Running gear, for sliding-in and tightening ลูกล้อ สำหรับบานเลื่อนและบานติดตาย	6 and 8 6 และ 8	–	Steel เหล็ก	Anodized/rollers plastic coated white สีอโนไดซ์/ ลูกล้อพลาสติกสีขาว	1 or 100	415.13.104
Mounting aid for running gear อุปกรณ์ติดตั้งลูกล้อ	6 and 8 6 และ 8	–	Plastic พลาสติก	–	1 or 10	415.13.060
Anti-derailment device and clatter prevention for clipping on and screw fixing into guide track, length 50 mm, use recommendation 4 pcs. for each door: 1 left/right each and 2 central อุปกรณ์ป้องกันลูกล้อตกราง และกันกระแทกกระจก ติดตั้งด้วยสกรูกับรางกันแกว่งบน ความยาว 50 มม. แนะนำการติดตั้ง 4 ชิ้นต่อ 2 บานประตู สำหรับด้าน ซ้ายและขวาของบานและตู้ และตรงกลาง บานละ 1 ชิ้น รวม 6 ชิ้นสำหรับบานเลื่อน 2 บาน	6 8	–	Plastic พลาสติก	White translucent สีขาวใส	1 or 100	415.13.050 415.13.051
End piece, closed type, for clipping on and bonding on site ฝาปิดปลายตัวหนีบกระจกล่างปลายปิดสำหรับ ติดตั้งแบบกดเข้าไปในโปรไฟล์ล่าง	① 6 and 8 6 และ 8	–	Plastic พลาสติก	Chrome plated matt สีโครเมียมด้าน	1 or 100	415.13.020
End piece, with glass groove, for clipping on and bonding on site ฝาปิดปลายตัวหนีบกระจกล่างปลายเปิด (ขอบ กระจกเสมอขอบอุปกรณ์) สำหรับติดตั้งแบบ กดเข้าไปในโปรไฟล์ล่าง	② 6 and 8 6 และ 8	–	Plastic พลาสติก	Chrome plated matt สีโครเมียมด้าน	1 or 100	415.13.021
End piece with handle, with glass groove, for clipping on and tightening ฝาปิดปลายตัวหนีบกระจกล่างปลายปิดแบบมีมือจับ สำหรับติดตั้งแบบกดเข้าไปในโปรไฟล์ล่าง และยึดด้วยสกรู	③ 6 and 8 6 และ 8	–	Plastic พลาสติก	Chrome plated matt สีโครเมียมด้าน	1 or 50	415.13.170
End piece with handle, with glass groove, for clipping on and tightening ฝาปิดปลายตัวหนีบกระจกล่างปลายเปิดแบบมีมือจับ (ขอบกระจกเสมอขอบอุปกรณ์) สำหรับติดตั้ง แบบกดเข้าไปในโปรไฟล์ล่างและยึดด้วยสกรู	④ 6 and 8 6 และ 8	–	Plastic พลาสติก	Chrome plated matt สีโครเมียมด้าน	1 or 50	415.13.010
End piece with lock and glass groove (for right and left hand use) ฝาปิดปลายโปรไฟล์ล่างปลายเปิดแบบมีมือจับ (ขอบกระจกเสมอขอบอุปกรณ์) พร้อมตัวล็อก แบบเดือยล็อกระหว่างบานประตู (ใช้ร่วมกัน ทั้งบานเลื่อนซ้ายและบานเลื่อนขวา)	⑤ 6 and 8 6 และ 8	Keyed alike คีย์อไลค์	Zinc alloy ซิงค์อัลลอยด์	Chrome plated matt สีโครเมียมด้าน	1	233.02.420

Tracks and accessories รางและอุปกรณ์เสริม		For glass thickness mm ความหนากระจก มม.	Material วัสดุ	Finish สี	Length mm ความยาว มม.	Cat. No. รหัสสินค้า
Double top guide track, for screw fixing รางกันแกว่งบนคู่ ติดตั้งด้วยสกรู		6 and 8 6 และ 8	Aluminium อะลูมิเนียม	Silver coloured anodized สีเงินอโนไดซ์	2,500	415.10.925
				Silver coloured anodized polished สีเงินอโนไดซ์เงา	5,000	415.10.950
					5,000	415.10.805
Double top guide track, for screw fixing, not compatible with the anti-derailment device รางกันแกว่งบนคู่ ติดตั้งด้วยสกรู ไม่สามารถ ติดตั้งร่วมกับตัวป้องกันลูกล้อตกราง และ กันกระแทกกระจกได้		6	Aluminium อะลูมิเนียม	Outside: Silver coloured anodized, inside: Mill finish ด้านนอก: สีเงินอโนไดซ์ ด้านใน: ไม่ชุบสี	2,500	415.10.882
Double bottom running track, for screw fixing รางล่างคู่ ติดตั้งด้วยสกรู		6 and 8 6 และ 8	Aluminium อะลูมิเนียม	Silver coloured anodized สีเงินอโนไดซ์	2,500	415.11.925
				Silver coloured anodized polished สีเงินอโนไดซ์เงา	5,000	415.11.950
					5,000	415.11.605
Runner housing profile, for fixing the running gear to the glass door กรอบตัวหนีบกระจกล่าง สำหรับติดตั้งลูกล้อและกระจก		6 and 8 6 และ 8	Aluminium อะลูมิเนียม	Silver coloured anodized สีเงินอโนไดซ์	2,500	415.12.652
				Silver coloured anodized polished สีเงินอโนไดซ์เงา	5,000	415.12.950
					5,000	415.12.605
Clip-on profile for glass, for sliding into runner housing profile ซิลยางโปรไฟล์รองกระจก สำหรับติดตั้งกับกรอบตัวหนีบกระจกล่าง		6	Plastic พลาสติก	Grey สีเทา	2,500	415.13.622
					5,000	415.13.625
Dust protection profile, for glue fixing with silicone, for example ซิลประกันฝุ่นระหว่างบานประตู ติดตั้งด้วยกาวซิลิโคน		6	Aluminium/ plastic อะลูมิเนียม/ พลาสติก	Silver coloured anodized สีเงินอโนไดซ์	5,000	416.13.935
		8				416.13.925

Packing: 1 pc.
ขนาดบรรจุ: 1 ชิ้น

Note

8 mm thick panels need to be glued into the runner housing profile with silicone.

หมายเหตุ

กระจกหนา 8 มม. ติดตั้งกับตัวหนีบกระจกล่างด้วยกาวซิลิโคน



SLIDING FITTINGS FOR FURNITURE

FINETTA F-LINE32



Vertical sliding door fittings

อุปกรณ์บานเลื่อนแนวตั้ง

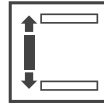

Product family ชื่อสินค้า	Possible number of doors จำนวนบานประตู	Door weight in kg น้ำหนักบานประตู สูงสุด กก.	Door material thickness in mm วัสดุและความหนาบาน ประตู มม.	Max. door/cabinet height in mm ความสูงบานประตู/ตู้ สูงสุด มม.	Max. door width in mm ความกว้างบานประตู สูงสุด มม.	Page หน้า
Finetta F-Line32 23A	1	23	Wood 19/20 ประตูไม้ 19/20	597/600	900, 1,200, 1,800 or 2,400	242
Finetta F-Line32 23B	1	23	Wood 19/20 ประตูไม้ 19/20	480–628/882–1,178	900, 1,200, 1,800 or 2,400	244

*Door dimensions depending on the door weight as well as the ratio door height to door width, for more design freedom.

$H_{max} = 3 \times W$,

Weight in kg = $H \times W \times T \times \text{density}$

*ขนาดของบานประตูขึ้นอยู่กับน้ำหนักบานประตู และสัดส่วนขนาดมาตรฐานระหว่างความสูงกับความกว้างของบานประตู เพื่อความอิสระในการออกแบบ

ความสูงบานประตูสูงสุด = $3 \times$ ความกว้างบานประตู

น้ำหนักบานประตู = ความสูงบานประตู \times ความกว้างบานประตู \times ความหนาบานประตู \times ความหนาแน่นของวัสดุ

Finetta F-Line32 23A Sliding door fittings

อุปกรณ์บานเลื่อน รุ่น Finetta F-Line32 23A



- Especially suitable for kitchen cabinets
- Position for fitting exclusively in front of the cabinet
- เหมาะสำหรับติดตั้งกับตู้แขวน
- ติดตั้งอุปกรณ์ที่ด้านหน้าตู้

Feature

- Height adjustment: ± 2 mm

Technical data

- Door weight: 23 kg/leaf
- Cabinet height: 600 mm
- Door width: 900, 1,200, 1,800 or 2,400 mm
- Side panel thickness: 19 or 20 mm

คุณสมบัติ

- การปรับความสูง: ± 2 มม.

ข้อมูลทางเทคนิค

- น้ำหนักบานประตู: 23 กก./บาน
- ความสูงของตู้: 600 มม.
- ความกว้างประตู: 900, 1,200, 1,800 หรือ 2,400 มม.
- ความหนาของแผงข้าง: 19 หรือ 20 มม.

Installation on door

การติดตั้งบานประตู

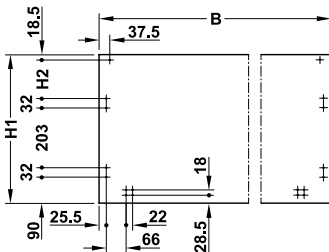

Door width 900 and 1,200 mm

ประตูกว้าง 900 และ 1,200 มม.

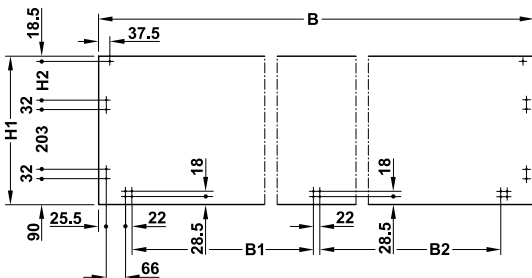

Door width 1,800 and 2,400 mm with centre intermediate panel

ประตูกว้าง 1,800 และ 2,400 มม. โดยวัดจากกึ่งกลางบาน

Cabinet height H mm ความสูงของตู้ H มม.	Door height H1 mm ความสูงของประตู H1 มม.	Dim. H2 mm ขนาด H2 มม.	Door width B mm ความกว้างของประตู B มม.	Side panel thickness 19/20 mm ความหนาของแผงด้านข้าง 19/20 มม.	
				Dim. B1 mm ขนาด B1 มม.	Dim. B2 mm ขนาด B2 มม.
600	597	221.5	900	-	-
			1,200	-	-
			1,800	733.5	817.5
			2,400	1033.5	1,113.5

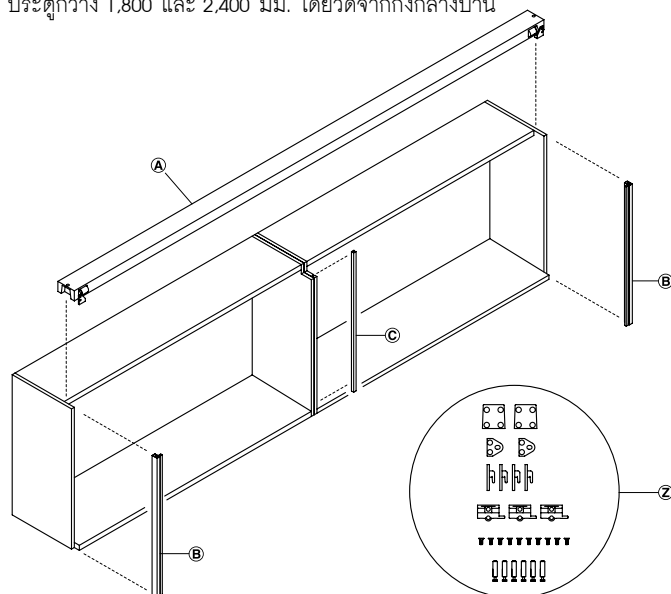

- Ⓐ 1 Supporting aluminium profile
อุปกรณ์รองรับโปรไฟล์อะลูมิเนียม 1 ชิ้น
- Ⓑ 1 Pair of sliding tracks
อุปกรณ์รางเลื่อน 1 คู่
- Ⓒ 1 Sliding track for centre intermediate panel
(only for door widths 1,800 and 2,400 mm)
อุปกรณ์รางเลื่อนสำหรับกึ่งกลางบาน 1 ชิ้น
(สำหรับความกว้างตู้ 1,800 และ 2,400 มม.)
- Ⓓ Mounting material
อุปกรณ์ติดตั้ง

Installation on cabinet

การติดตั้งบนตู้

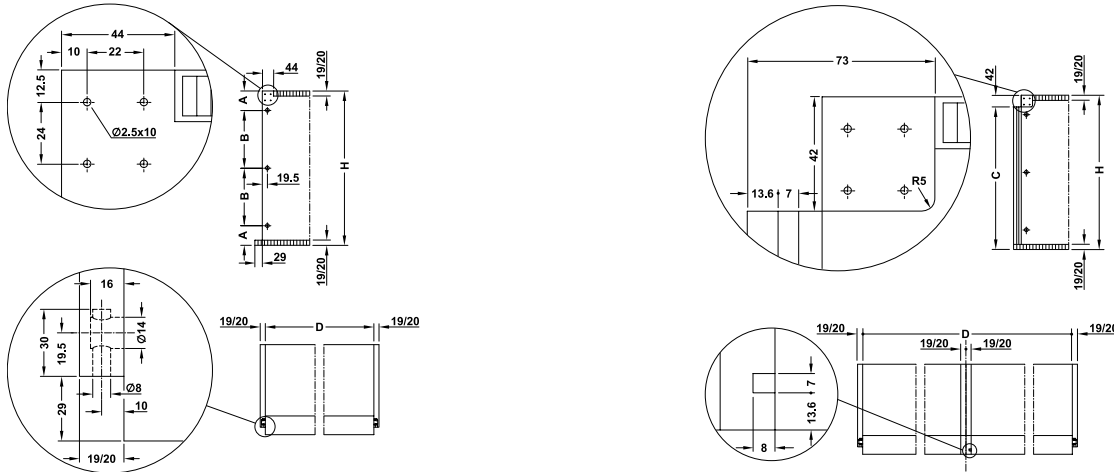

Side panel for all door widths
แผงข้างสำหรับทุกขนาดความกว้างของบาน

Centre intermediate panel for door widths 1,800 and 2,400 mm
ระยะติดตั้งแผงกลางตู้ สำหรับประตูกว้าง 1,800 และ 2,400 มม.

Cabinet height H mm ความสูงของตู้ H มม.	Dim. A mm ขนาด A มม.	Dim. B mm ขนาด B มม.	Dim. C mm ขนาด C มม.	Door width mm ความกว้างของ ประตู มม.	Dim. D mm ขนาด D มม.
600	76	224	-	900	863
				1,200	1,163
			558	1,800	1,763
				2,400	2,363

Note

For kitchen constructions: Cabinet width must not be equal with intervals of 600 mm, as it depends on the side panel thickness!

หมายเหตุ

สำหรับโครงสร้างตู้ ความกว้างระยะภายในตู้ไม่ต้องเท่ากับ 600 มม. ขึ้นอยู่กับความหนาของแผงข้าง

Installation on cabinet

การติดตั้งบนตู้

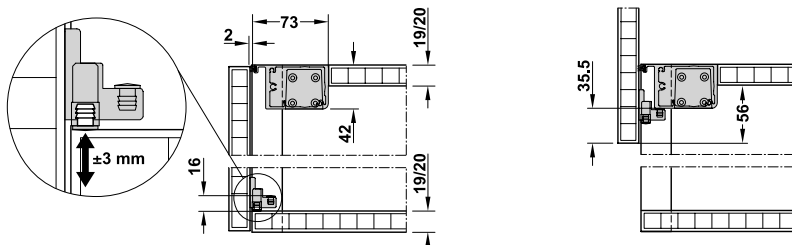

Adjustment of closed door
ปรับระยะปิดบาน

Open door
ระยะตอนเปิดบาน

Basic fitting set ชุดอุปกรณ์พื้นฐาน	Cabinet height mm ความสูงของตู้ มม.	Supplied with ประกอบด้วย	Door width mm ความกว้างของบาน ประตู มม.	Door weight mm น้ำหนักของบาน ประตู กก.	Cat. No. รหัสสินค้า
For 1 door สำหรับประตู 1 บาน	600	1 Supporting aluminium profile 1 Pair of sliding tracks 1 Sliding track for centre intermediate panel (only for door widths 1,800 and 2,400 mm) Mounting material อุปกรณ์รองรับโปรไฟล์อะลูมิเนียม 1 ชิ้น อุปกรณ์รางเลื่อน 1 คู่ อุปกรณ์รางเลื่อนสำหรับกึ่งกลางบาน 1 ชิ้น (สำหรับความกว้างประตู 1,800 และ 2,400 มม.) พร้อมอุปกรณ์ติดตั้ง	900	6-8	403.25.041
			1,200	10-12	403.25.051
			1,800	15-17	403.25.061
			2,400	21-23	403.25.071

Packing: 1 set
ขนาดบรรจุ: 1 ชุด

We reserve the right to alter specifications without notice (HTH SLIDO 2024).
บริษัทฯ ขอสงวนการเปลี่ยนแปลงรายละเอียดโดยมิได้มีการแจ้งล่วงหน้า (HTH อุปกรณ์บานเลื่อน 2567)

Finetta F-Line32 23B Sliding door fittings

อุปกรณ์บานเลื่อน รุ่น Finetta F-Line32 23B



Installation on door

การติดตั้งบานประตู

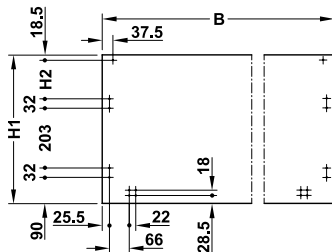

Door width 900 and 1,200 mm

ประตูกว้าง 900 และ 1,200 มม.

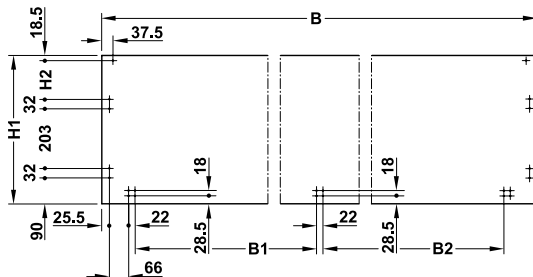

Door width 1,800 and 2,400 mm with centre intermediate panel

ประตูกว้าง 1,800 และ 2,400 มม. โดยวัดจากกึ่งกลางบาน

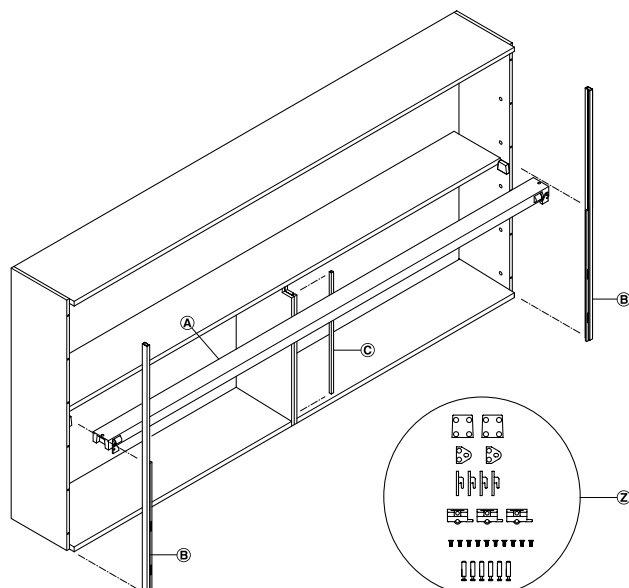

- Ⓐ 1 Supporting aluminium profile
อุปกรณ์รองรับโปรไฟล์อะลูมิเนียม 1 ชิ้น
- Ⓑ 1 Pair of sliding tracks
อุปกรณ์รางเลื่อน 1 คู่
- Ⓒ 1 Sliding track for centre intermediate panel
(only for door widths 1,800 and 2,400 mm)
อุปกรณ์รางเลื่อนสำหรับกึ่งกลางบาน 1 ชิ้น
(สำหรับความกว้างตู้ 1,800 และ 2,400 มม.)
- Ⓓ Mounting material
อุปกรณ์ติดตั้ง

- Especially suitable for wall units
- Position for fitting exclusively in front of the cabinet
- เหมาะสำหรับติดตั้งกับตู้แขวน
- ติดตั้งอุปกรณ์ที่ด้านหน้าตู้

Feature

- Height adjustment: ± 3 mm

Technical data

- Door weight: 23 kg/leaf
- Cabinet height: 882–1,178 mm
- Door height: 480–628 mm
- Door width: 900, 1,200, 1,800 or 2,400 mm
- Side panel thickness: 19 or 20 mm

คุณสมบัติ

- การปรับความสูง: ± 3 มม.

ข้อมูลทางเทคนิค

- น้ำหนักบานประตู: 23 กก./บาน
- ความสูงของตู้: 882-1,178 มม.
- ความสูงบานประตู: 480-628 มม.
- ความกว้างประตู: 900, 1,200, 1,800 หรือ 2,400 มม.
- ความหนาของแผงข้าง: 19 หรือ 20 มม.

Cabinet height H mm ความสูงของตู้ H มม.	Door height H1 mm ความสูงของประตู H1 มม.	Door width B mm ความกว้างของประตู B มม.	Side panel thickness 19/20 mm ความหนาของแผงข้าง 19/20 มม.	
			Dim. B1 mm ขนาด B1 มม.	Dim. B2 mm ขนาด B2 มม.
882–1,178	480–628	900	–	–
		1,200	–	–
		1,800	733.5	817.5
		2,400	1033.5	1,113.5

Installation on cabinet

การติดตั้งบนตู้

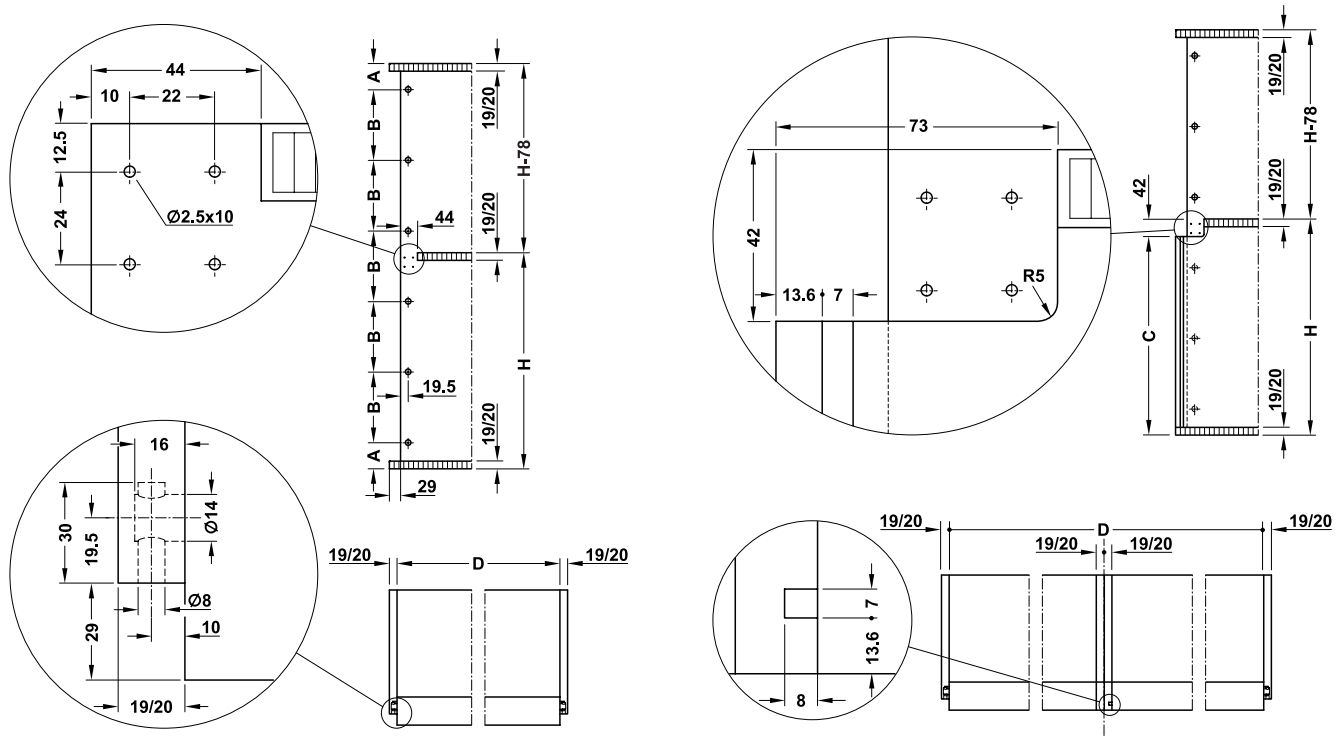

Side panel for all door widths

แผงข้างสำหรับทุกขนาดความกว้างของบาน

Centre intermediate panel for door widths 1,800 and 2,400 mm

ระยะติดตั้งแผงกลางตู้ สำหรับประตูกว้าง 1.800 และ 2.400 มม.

Cabinet height H mm ความสูงของตู้ H มม.	Dim. A mm ขนาด A มม.	Dim. B mm ขนาด B มม.	Dim. C mm ขนาด C มม.	Door width mm ความกว้างของ ประตู มม.	Dim. D mm ขนาด D มม.
882-1,178	76	(H-2A)/5	H-42	900	863
				1,200	1,163
				1,800	1,763
				2,400	2,363

Note

For kitchen constructions: Cabinet width must not be equal with intervals of 600 mm, as it depends on the side panel thickness!

หมายเหตุ

สำหรับโครงสร้างตู้ ความกว้างระยะภายในตู้ไม่ต้องเท่ากับ 600 มม. ขึ้นอยู่กับความหนาของแผงข้าง

Basic fitting set ชุดอุปกรณ์พื้นฐาน	Cabinet height mm ความสูงของตู้ มม.	Supplied with ประกอบด้วย	Door width mm ความกว้างของ บานประตู มม.	Door weight mm น้ำหนักของ บานประตู กก.	Cat. No. รหัสสินค้า
For 1 door สำหรับประตู 1 บาน	882-1,175	1 Supporting aluminium profile 1 Pair of sliding tracks 1 Sliding track for centre intermediate panel (only for door widths 1,800 and 2,400 mm) Mounting material อุปกรณ์รองรับโปรไฟล์อะลูมิเนียม 1 ชิ้น อุปกรณ์รางเลื่อน 1 คู่ อุปกรณ์รางเลื่อนสำหรับกึ่งกลางบาน 1 ชิ้น (สำหรับความกว้างประตู 1.800 และ 2.400 มม.) พร้อมอุปกรณ์ติดตั้ง	900	6-8	403.25.080
			1,200	10-12	403.25.081
			1,800	15-17	403.25.082
			2,400	21-23	403.25.083

Packing: 1 set

ขนาดบรรจุ: 1 ชุด



FOLDING FITTINGS FOR FURNITURE

SLIDO F-FOLD



Folding door fittings

อุปกรณ์บานพับ



Product family ชื่อสินค้า	Possible No. of doors จำนวนบานประตู	Door weight kg น้ำหนักบานประตูสูงสุด กก.	Door material thickness mm วัสดุและความหนา บานประตู มม.	Max. door height mm ความสูงบานประตู สูงสุด มม.	Max. door width mm ความกว้างบานประตู สูงสุด มม.	Page หน้า
SLIDO F-Fold61 25A	2 or 4 2 หรือ 4	25 per pair 25 ต่อ 2 บาน	Wood 16-19 ประตูไม้ 16-19	*	550 (25 kg) 550 (25 กก.)	248
SLIDO F-Fold61 50A	2 or 4 2 หรือ 4	50 per pair 50 ต่อ 2 บาน	Wood 16-19 ประตูไม้ 16-19	*	600 (50 kg) สูงสุด 600 (50 กก.)	248

*Door dimensions depending on the door weight as well as the ratio door height to door width, for more design freedom.

$$H_{\max} = 3 \times W$$

$$\text{Weight in kg} = H \times W \times T \times \text{density}$$

*ขนาดของบานประตูขึ้นอยู่กับน้ำหนักบานประตู และสัดส่วนขนาดมาตรฐานระหว่างความสูงกับความกว้างของบานประตู เพื่อความอิสระในการออกแบบ

$$\text{ความสูงบานประตูสูงสุด} = 3 \times \text{ความกว้างบานประตู}$$

$$\text{น้ำหนักบานประตู} = \text{ความสูงบานประตู} \times \text{ความกว้างบานประตู} \times \text{ความหนาบานประตู} \times \text{ความหนาแน่นของวัสดุ}$$

SLIDO F-Fold61 25A/50A Folding door fittings

อุปกรณ์บานพับบานพับ รุ่น SLIDO F-Fold61 25A/50A



Feature

- Adjustable via hinges
- Top running gear, 4 rollers
- Running gear guided by ball bearing mounted rollers
- Version: Mounting on cabinet side panel with concealed hinges, with adjustable panel hinge and white cover caps
- Installation: Running gear for hooking into running track without tools

Technical data

- Door weight: 12.5/25 kg/leaf (25 or 50 kg per pair)
- Door width: 25 kg max. 550 mm, 50 kg max. 600 mm
- Door thickness: 16–19 mm

คุณสมบัติ

- อุปกรณ์ปรับตำแหน่ง: บานพับ
- การติดตั้งลูกกลิ้ง: ติดตั้งแบบลูกกลิ้งบน, 4 ล้อ
- การติดตั้ง: ติดตั้งชุดลูกกลิ้งและรางด้วยสกรู
- การติดตั้งบานพับ: ติดตั้งบานพับซ่อนหรือบานพับด้วยกับแผงข้างตู้อุปกรณ์บานเลื่อนพร้อมบานพับแบบปรับตำแหน่งบานประตู และฝาครอบลูกกลิ้งสีขาว
- การติดตั้ง: ติดตั้งชุดลูกกลิ้งเข้ากับรางเลื่อนโดยไม่ใช้อุปกรณ์

ข้อมูลทางเทคนิค

- น้ำหนักบานประตู: 12.5/25 กก./บาน (25 หรือ 50 กก./คู่)
- ความกว้างบานประตู: 25 กก./คู่: สูงสุด 550 มม., 50 กก./คู่: สูงสุด 600 มม.
- ความหนาบานประตู: 16-19 มม.

Installation on cabinet

การติดตั้งบนตู้

Space requirement

ระยะพับเก็บบานประตู

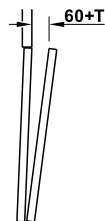
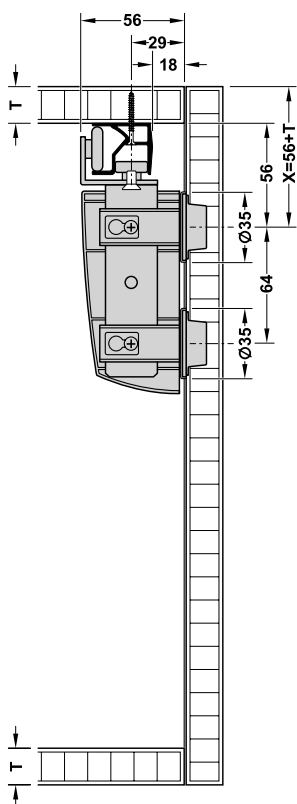

Drilling pattern for door

แบบเจาะบานประตู

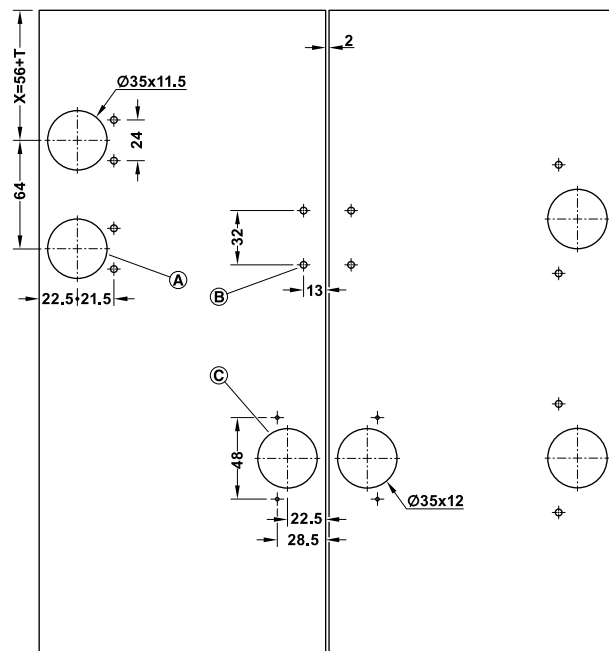

B = With standard panel to panel hinge or

C = With adjustable panel to panel hinge

B = บานพับมาตรฐาน แบบกำหนดตำแหน่ง

C = บานพับแบบปรับตำแหน่งบานประตู

Calculation of door width

การคำนวณความกว้างบานประตู

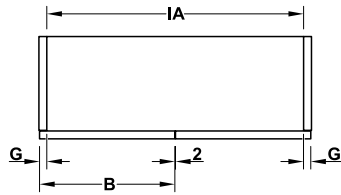

1 pair of door
บานประตู 1 คู่ (2 บาน)

$$B = (IA + 2G - 2) / 2$$

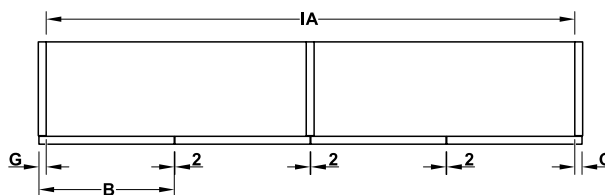

2 pairs of doors
บานประตู 2 คู่ (2 + 2 บาน)

$$B = (IA + 2G - 6) / 4$$

B = Door width
G = Door overlap on cabinet side panel
IA = Internal cabinet width
T = Door thickness
B = ความกว้างบานประตู
G = ระยะทับซ้อนของบานประตูกับแผงข้างตู้
IA = ความกว้างตู้ด้านใน
T = ความหนาบานประตู

Set อุปกรณ์บานเลื่อน	Version รุ่นอุปกรณ์	Door weight kg น้ำหนักบานประตู กก.	Mounting ทิศทางการเปิด	Supplied with ประกอบด้วย	Cat. No. รหัสสินค้า
For 1 door สำหรับประตู 1 บาน	With adjustable panel hinge with white cover cap อุปกรณ์บานเลื่อนพร้อมบานพับแบบปรับตำแหน่งบานประตูและฝาครอบลูกกลิ้งสีขาว	25	Left ด้านซ้าย	1 running gear with 1 concealed hinge for left door, 4 adjustable concealed hinges, 1 cover cap ลูกกลิ้งพร้อมบานพับสำหรับลูกกลิ้งสำหรับบานเปิดซ้าย 1 ชุด บานพับแบบปรับตำแหน่งบานประตู 4 ชิ้น, ฝาครอบลูกกลิ้ง 1 ชิ้น	409.36.044
			Right ด้านขวา	ลูกกลิ้งพร้อมบานพับสำหรับลูกกลิ้งสำหรับบานเปิดขวา 1 ชุด บานพับแบบปรับตำแหน่งบานประตู 4 ชิ้น, ฝาครอบลูกกลิ้ง 1 ชิ้น	409.36.045
			Left and right as set ด้านซ้ายและด้านขวา (2+2 บานประตู)	1 running gear with 1 concealed hinge for left door, 1 running gear with 1 concealed hinge for right door, 8 adjustable concealed hinges, 2 cover caps ลูกกลิ้งพร้อมบานพับสำหรับลูกกลิ้งสำหรับบานเปิดซ้าย 1 ชุด ลูกกลิ้งพร้อมบานพับสำหรับลูกกลิ้งสำหรับบานเปิดขวา 1 ชุด บานพับแบบปรับตำแหน่งบานประตู 8 ชิ้น, ฝาครอบลูกกลิ้ง 2 ชิ้น	409.36.048
		50	Left ด้านซ้าย	1 running gear with 2 concealed hinges for left door, 4 adjustable concealed hinges, 1 cover cap ลูกกลิ้งพร้อมบานพับสำหรับลูกกลิ้งสำหรับบานเปิดซ้าย 1 ชุด บานพับแบบปรับตำแหน่งบานประตู 4 ชิ้น, ฝาครอบลูกกลิ้ง 1 ชิ้น	409.36.046
			Right ด้านขวา	ลูกกลิ้งพร้อมบานพับสำหรับลูกกลิ้งสำหรับบานเปิดขวา 1 ชุด บานพับแบบปรับตำแหน่งบานประตู 4 ชิ้น, ฝาครอบลูกกลิ้ง 1 ชิ้น	409.36.047
			Left and right as set ด้านซ้ายและด้านขวา (2+2 บานประตู)	1 running gear with 2 concealed hinges for left door, 1 running gear with 2 concealed hinges for right door, 8 adjustable concealed hinges, 2 cover caps ลูกกลิ้งพร้อมบานพับสำหรับลูกกลิ้งสำหรับบานเปิดซ้าย 1 ชุด ลูกกลิ้งพร้อมบานพับสำหรับลูกกลิ้งสำหรับบานเปิดขวา 1 ชุด บานพับแบบปรับตำแหน่งบานประตู 8 ชิ้น, ฝาครอบลูกกลิ้ง 2 ชิ้น	409.36.049

Packing: 1 set

ขนาดบรรจุ: 1 ชุด

Order reference

The running tracks, fixing material and concealed hinges for attachment at the side are not included in the set. Please order separately.

ข้อเสนอแนะในการสั่งซื้อ

รางเลื่อน, อุปกรณ์ติดตั้งและบานพับซ่อนหรือบานพับถ้วยสำหรับติดตั้งบานร่วมกับแผงข้างตู้ไม่รวมในชุดอุปกรณ์ กรุณาสั่งซื้อแยกต่างหาก

Tracks and accessories รางเลื่อนและอุปกรณ์เสริม	Material วัสดุ	Finish สี	Length mm ความยาว มม.	Cat. No. รหัสสินค้า
	Aluminium อะลูมิเนียม	Silver coloured anodized สีเงินอโนไดซ์	1,500	409.31.601
			2,500	409.31.605

Packing: 1 pc.

ขนาดบรรจุ: 1 ชิ้น



SLIDING FITTINGS FOR FURNITURE

SLIDO F-PARK



Pivot sliding door fittings

อุปกรณ์บานเลื่อนซ่อน



Product family ชื่อสินค้า	Possible No. of doors จำนวนบานประตู	Door weight kg น้ำหนักบานประตู สูงสุด กก.	Door material thickness mm วัสดุและความหนาบานประตู มม.	Max. door height mm ความสูงบานประตู สูงสุด มม.	Max. door width mm ความกว้างบานประตู สูงสุด มม.	Page หน้า
SLIDO F-Park71 16A	1	16	Infront: Wood 16–32 Vorfront: Wood 19–22 ติดตั้งในขอบ: ประตูไม้ 16-32 ติดตั้งทับขอบ: ประตูไม้ 19-22	1,500	*	252
SLIDO F-Park72 50A	1	30 or 50 30 หรือ 50	Wood 18–25 ประตูไม้ 18-25	1,200–1,400/ 1,990–2,200/ 2,200–2,700	200–700	256
SLIDO F-Park72 60B	2	60 per pair 60 ต่อ 2 บาน	Wood 18–30 ประตูไม้ 18-30	1,200–1,400/ 1,990–2,200/ 2,200–2,700	2 x 600 or 2 x 700 2 x 600 หรือ 2 x 700	262

*Door dimensions depending on the door weight as well as the ratio door height to door width, for more design freedom.

$$H_{\max} = 3 \times W$$

$$\text{Weight in kg} = H \times W \times T \times \text{density}$$

*ขนาดของบานประตูขึ้นอยู่กับน้ำหนักบานประตู และสัดส่วนขนาดมาตรฐานระหว่างความสูงกับความกว้างของบานประตู เพื่อความอิสระในการออกแบบ

$$\text{ความสูงบานประตูสูงสุด} = 3 \times \text{ความกว้างบานประตู}$$

$$\text{น้ำหนักบานประตู} = \text{ความสูงบานประตู} \times \text{ความกว้างบานประตู} \times \text{ความหนาบานประตู} \times \text{ความหนาแน่นของวัสดุ}$$

SLIDO F-Park71 16A Pivot sliding door fittings

อุปกรณ์บานเลื่อนซ่อน รุ่น SLIDO F-Park71 16A



- Suitable for TV and HiFi cabinets as well as home bars
- เหมาะสำหรับตู้ ทีวี และตู้ไฮไฟ และบาร์เล็กๆ



Feature

- Material: Steel runner and cord, plastic roller
- Finish: Runner black galvanized, cord plastic coated black, roller white
- Installation: For screw fixing into 32 mm series drilled holes

Technical data

- Max. door weight: 16 kg
- Max. door height: 1,500 mm
- Door thickness: 16–32 mm with Infront, 19–22 mm with Vofront
- Retraction distance: 230–550 mm

คุณสมบัติ

- วัสดุ: รางและเชือกเหล็ก รางลื่นชักรบบลูกล้อ
- สี: รางสีดำกัลวาไนซ์ เชือกพลาสติกเคลือบสีดำ รางลื่นชักรสีดำ ลูกล้อสีขาว
- การติดตั้ง: ยึดด้วยสลักรูระบบเจาะ 32 มม.

ข้อมูลทางเทคนิค

- นำหนักบานประตู: สูงสุด 16 กก.
- ความสูงบานประตู: สูงสุด 1,500 มม.
- ความหนาบานประตู: ติดตั้งแบบในขอบ 16-32 มม. ติดตั้งแบบทับขอบ 19-22 มม.
- ระยะเก็บบานประตู: 230-550 มม.

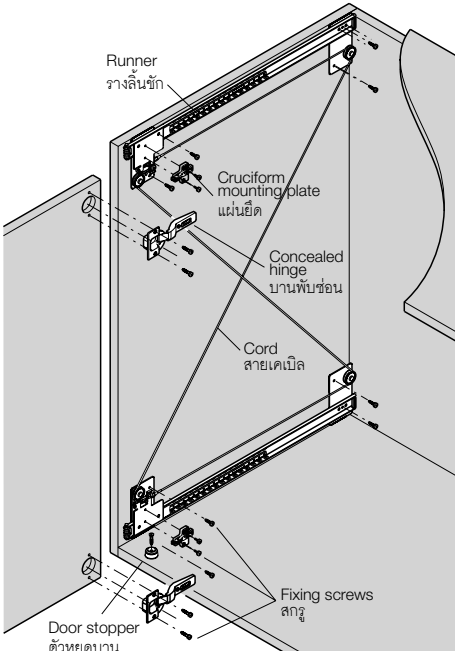

Runner installation

การติดตั้งรางเลื่อน

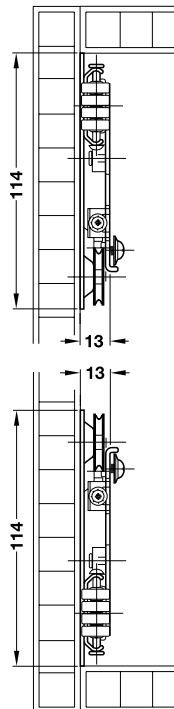

Mount runners directly to base or top panel
ติดตั้งลูกล้อเข้ากับตรงกัฐานหรือผนังด้านบน

Guide installation

ระยะติดตั้งรางเลื่อน

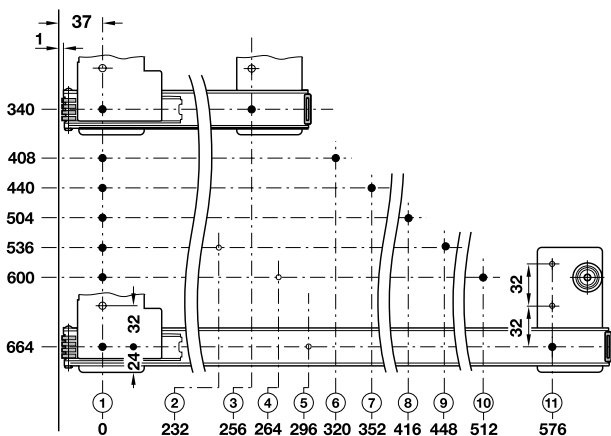

Application

การใช้งาน

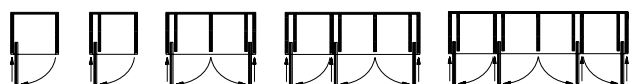

Cable tension adjustment

การปรับความตึงของสายเคเบิล

Cord tension
adjusting screw

สกรูปรับ
ความตึง
สายเคเบิล

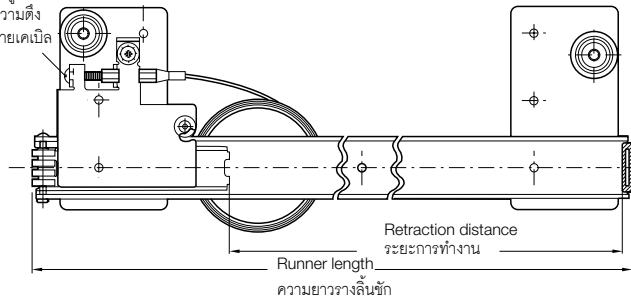

Set components ชุดชิ้นส่วนประกอบ	For 1 door สำหรับ 1 บาน
Runner รางเลื่อน	1 pair 1 คู่
Cord with adjusting screw สายเคเบิลพร้อมสกรูปรับระดับ	2 pcs. 2 ชิ้น
Installation instructions คู่มือการติดตั้ง	1 pc. 1 ชิ้น

Runner length mm ความยาวรางลื่นชัก มม.	Retraction distance mm ระยะเก็บบานประตู มม.	Cat. No. รหัสสินค้า
340	230	408.25.335
408	294	408.25.340
440	366	408.25.345
504	390	408.25.350
536	422	408.25.355
600	486	408.25.360
664	550	408.25.365

Order reference

Please order door fixing set separately.

ข้อแนะนำในการสั่งซื้อ

กรุณาสั่งซื้อชุดอุปกรณ์ติดตั้งประตูแยกต่างหาก

For inset mounting (Infront), door thicknesses 16-19 mm

สำหรับบานในขอบ ความหนาบานประตู 16-19 มม.

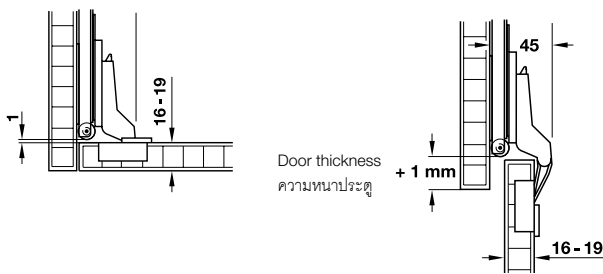

Supplied with

- 2 concealed hinges, opening angle 95°, crank 8 mm
- 4 fixing screws for concealed hinges, Ø 5 x 15 mm
- 2 cruciform mounting plates
- 4 fixing screws for cruciform mounting plates, M4 x 5 mm
- 2 door stoppers
- 2 fixing screws for door stoppers, Ø 3.5 x 25 mm
- 10 fixing screws for runners, Ø 4.0 x 12 mm

ประกอบด้วย

- บานพับด้วย มุมเปิด 95 องศา ข้อเหวี่ยง 8 มม. 2 ชิ้น
- สกรูสำหรับยึดบานพับด้วย ขนาดสกรู Ø 5 x 15 มม. 4 ชิ้น
- ฐานบานพับ
- สกรูสำหรับยึดฐานรองบานพับ ขนาดสกรู M4 x 5 มม. 4 ชิ้น
- ตัวหยุดบาน
- สกรูยึดตัวหยุดบาน ขนาด Ø 3.5 x 25 มม. 2 ชิ้น
- สกรูสำหรับยึดรางลื่นชัก ขนาด Ø 4.0 x 12 มม. 10 ชิ้น

Drilling pattern for cup fixing

แบบเจาะ

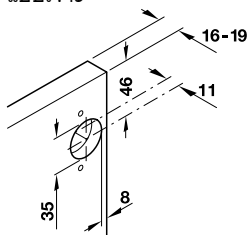

Door fixing set for 1 door ชุดอุปกรณ์ติดกับบานประตู สำหรับประตู 1 บาน	Cat. No. รหัสสินค้า
For screw fixing, mounting door to cabinet without tools (clip system) ยึดด้วยสกรู ติดตั้งบานประตูกับตู้ได้ โดยไม่ต้องใช้เครื่องมือ	408.24.020

Packing: 1 set
ขนาดบรรจุ: 1 ชุด

For inset mounting (Infront), door thicknesses 19-32 mm

บานพับด้วยในขอบ ความหนาบานประตู 19-32 มม.

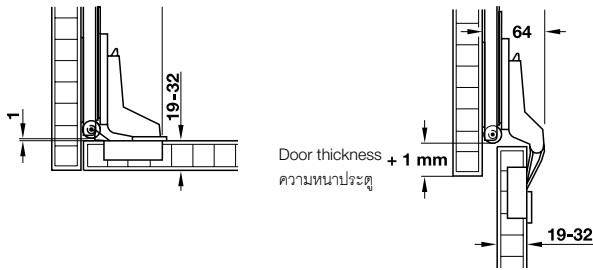

Drilling pattern for cup fixing

แบบเจาะ

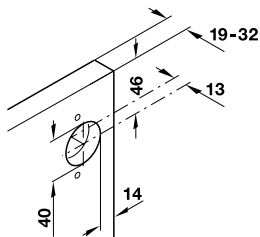

Supplied with

- 2 concealed hinges, opening angle 95°, crank 16 mm
- 4 fixing screws for concealed hinges Ø 3.5 x 15 mm
- 2 cruciform mounting plates
- 4 fixing screws for cruciform mounting plates M4 x 5 mm
- 2 door stoppers
- 2 fixing screws for door stoppers Ø 3.5 x 25 mm
- 10 fixing screws for runners Ø 4.0 x 12 mm

ประกอบด้วย

- บานพับด้วย มุมเปิด 95 องศา ข้อเหวี่ยง 16 มม. 2 ชิ้น
- สกรูสำหรับยึดบานพับด้วย ขนาดสกรู Ø 3.5 x 15 มม. 4 ชิ้น
- ฐานบานพับ 2 ชิ้น
- สกรูสำหรับยึดฐานรองบานพับ ขนาดสกรู M4 x 5 มม. 4 ชิ้น
- ตัวหยุดบาน 2 ชิ้น
- สกรูยึดตัวหยุดบาน ขนาด Ø 3.5 x 25 มม. 2 ชิ้น
- สกรูสำหรับยึดรางลื่นชัก ขนาด Ø 4.0 x 12 มม. 10 ชิ้น

Door fixing set for 1 door ชุดอุปกรณ์ติดกับบานประตู สำหรับประตู 1 บาน	Cat. No. รหัสสินค้า
For screw fixing, mounting door to cabinet without tools (clip system) ยึดด้วยสกรู ติดตั้งบานประตูกับตู้ได้ โดยไม่ต้องใช้เครื่องมือ	408.24.002

Packing: 1 set
ขนาดบรรจุ: 1 ชุด

For half overlay mounting (Vorfront), door thickness 19-22 mm

บานพับด้วยกลางขอบ ความหนาบานประตู 19-22 มม.

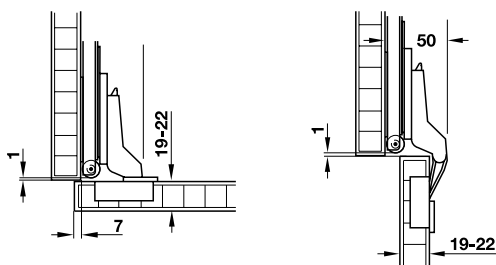

Drilling pattern for cup fixing

แบบเจาะ

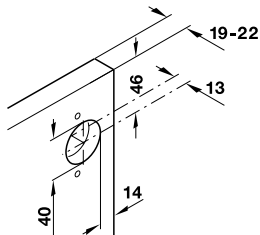

Supplied with

- 2 concealed hinges, opening angle 95°, crank 8 mm
- 4 fixing screws for concealed hinges, Ø 3.5 x 15 mm
- 2 cruciform mounting plates
- 4 fixing screws for cruciform mounting plates, M4 x 5 mm
- 2 door stoppers
- 2 fixing screws for door stoppers, Ø 3.5 x 25 mm
- 10 fixing screws for runners, Ø 4.0 x 12 mm

ประกอบด้วย

- บานพับด้วย มุมเปิด 95 องศา ข้อเหวี่ยง 8 มม. 2 ชิ้น
- สกรูสำหรับยึดบานพับด้วย ขนาดสกรู Ø 3.5 x 15 มม. 4 ชิ้น
- ฐานบานพับ 2 ชิ้น
- สกรูสำหรับยึดฐานรองบานพับ ขนาดสกรู M4 x 5 มม. 4 ชิ้น
- ตัวหยุดบาน 2 ชิ้น
- สกรูยึดตัวหยุดบาน ขนาด Ø 3.5 x 25 มม. 2 ชิ้น
- สกรูสำหรับยึดรางลื่นชัก ขนาด Ø 4.0 x 12 มม. 10 ชิ้น

Door fixing set for 1 door ชุดอุปกรณ์ติดกับบานประตู สำหรับประตู 1 บาน	Cat. No. รหัสสินค้า
For screw fixing, mounting door to cabinet without tools (clip system) ยึดด้วยสกรู ติดตั้งบานประตูกับตู้ได้ โดยไม่ต้องใช้เครื่องมือ	408.24.011

Packing: 1 set
ขนาดบรรจุ: 1 ชุด



PIVOT FITTINGS FOR FURNITURE

SLIDO F-PARK

SLIDO F-Park72 50A Pivot sliding door fittings

อุปกรณ์บานเลื่อนซ่อน รุ่น SLIDO F-Park72 50A



- Hinges with integrated soft- and self-closing mechanism
- Extremely easy installation
- บานพับมีระบบปิดนุ่มนวล
- อุปกรณ์มาพร้อมโครงอุปกรณ์ทำให้ติดตั้งง่าย



Feature

- Running gear: 3 rollers
- Running gear guided by ball bearing mounted rollers
- Mounting: For left and right hand use
- Version: Hinges with integrated soft and self-closing mechanism
- Supplied pre-mounted

Technical data

- Door weight: 30 kg (3 hinges)/50 kg (5 hinges)
- Door thickness: Parking pocket for 1 door 18–30 mm, parking pocket for 2 doors 18–25 mm
- Door height: 1,200–1,400/1,990–2,200/2,200–2,700 mm
- Door width: 200–700 mm
- Cabinet depth: 560/665 mm + door thickness

Installation dimension

ระยะการติดตั้ง

Internal installation depth 560 mm
สำหรับตู้ลึก 560 มม.

Internal installation depth 665 mm
สำหรับตู้ลึก 665 มม.

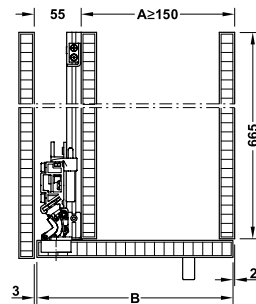
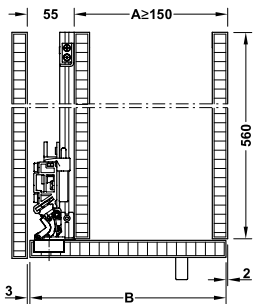

Section top view closed (parking pocket for 1 door)

มุมมองด้านบนเมื่อปิดตู้ (ช่องเก็บบานสำหรับ 1 บาน)

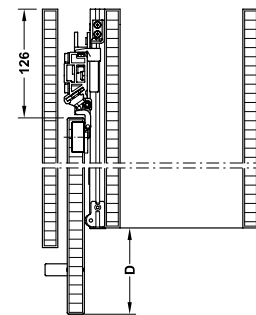
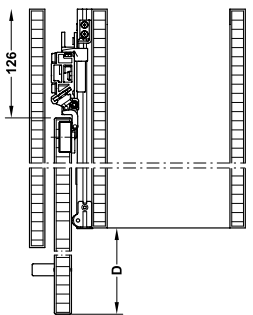

Section top view open (parking pocket for 1 door)

มุมมองด้านบนเมื่อเปิดตู้และเก็บบานเข้าช่องเก็บ (ช่องเก็บบานสำหรับ 1 บาน)

คุณสมบัติ

- ชุดลูกกลิ้ง: 3 ลูกกลิ้ง
- การติดตั้ง: ติดตั้งชุดลูกกลิ้งและวางด้วยสกรู
- การติดตั้ง: สำหรับด้านซ้ายและด้านขวา
- บานพับ: บานพับพร้อมระบบปิดนุ่มนวล
- ชุดอุปกรณ์เป็นแบบพร้อมยึดติดตั้ง

ข้อมูลทางเทคนิค

- นำหนักบานประตู: 30 กก. (บานพับ 3 ตัว)/50 กก. (บานพับ 5 ตัว)
- ความหนาบานประตู: ช่องเก็บบาน 1 บาน/ช่อง: 18-30 มม. ช่องเก็บบาน 2 บาน/ช่อง: 18-25 มม.
- ความสูงบานประตู: 1,200-1,400 มม./1,990-2,200 มม./2,200-2,700 มม.
- ความกว้างบานประตู: 200-700 มม.
- ความหนาตู้: 560 หรือ 665 มม. + ความหนาบานประตู

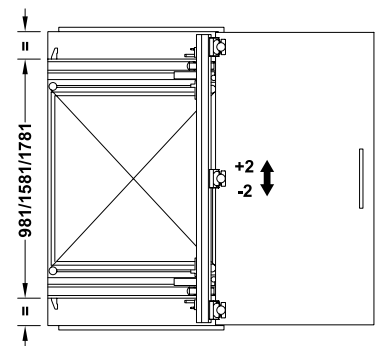
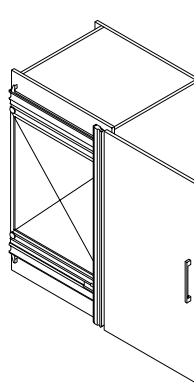

Calculation

Cabinet width = A

Door width B = A + 50 mm

Door overlay D = B - 560 (665) mm + 126 mm

การคำนวณขนาด

ความกว้างตู้ = A

ความกว้างบานประตู B = A + 50 มม.

ระยะยื่นปลายบาน D = B - 560 (หรือ 665) มม. + 126 มม.

Application examples

ลักษณะการใช้งาน

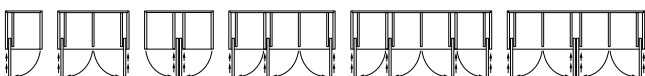

Cabinet versions with 1 to 4 door leaves, parking pocket each for 1 or 2 door leaves

แบบตู้พร้อมติดตั้งบานประตู 1-4 บาน/ตู้, พร้อมช่องเก็บบาน 1-2 บาน/ช่อง

Drilling pattern for cabinet side panel

ระยะเจาะแผงข้างตู้

Centre drill holes relatively to door position
ระยะเจาะ เปลี่ยนแปลงตามความสูงบานประตู

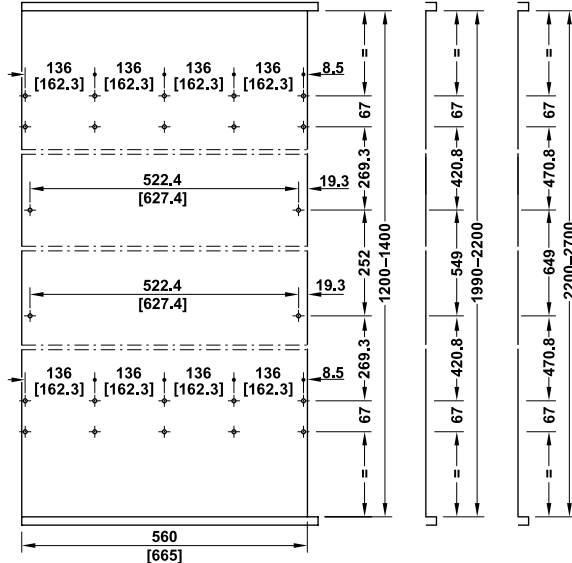

Drilling pattern for door

ระยะเจาะประตู

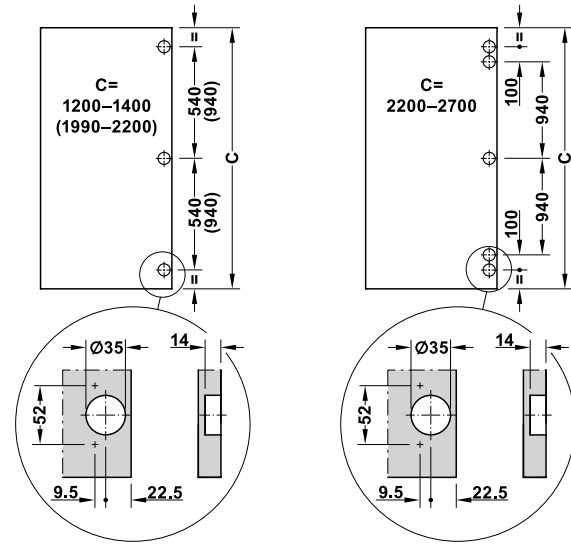

Door height 1,200–1,400 or
1,990–2,200 mm, 3 hinges, 30 kg

Door height 2,200–2,700 mm,
5 hinges, 50 kg

ความสูงบานประตู 1,200-1,400 มม.
หรือ 1,990-2,200 มม., บานพับ 3 ตัว
สำหรับน้ำหนักบานประตู 30 กก.

ความสูงบานประตู 2,200 - 2,700 มม.,
บานพับ 5 ตัว สำหรับน้ำหนักบานประตู
50 กก.

Connecting profile set

Connecting profile set for the top and bottom cover of parking pockets.

อุปกรณ์เชื่อมต่อโปรไฟล์

อุปกรณ์เชื่อมต่อโปรไฟล์สำหรับปิดด้านบนและด้านล่างช่องเก็บบาน

Parking pocket for 1 door, profile at top and bottom
ช่องเก็บบานสำหรับ 1 ประตู โปรไฟล์บน และล่าง

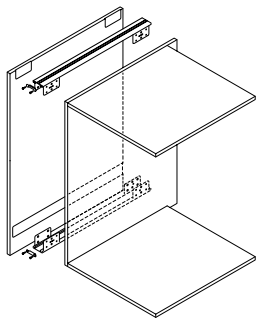

Connecting profile width 55 mm:
Door thickness 18–30 mm

อุปกรณ์เชื่อมต่อโปรไฟล์ กว้าง 55 มม.:
ความหนาประตู 18-30 มม.

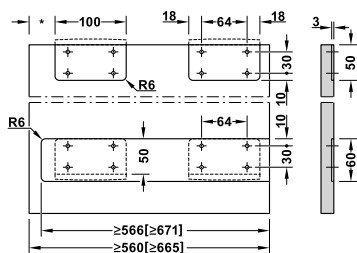

* Dim. in accordance with the furniture manufacturer's choice
ระยะติดตั้ง *ขึ้นอยู่กับความเหมาะสม

Parking pocket for 2 doors, profile at top and bottom
ช่องเก็บบานสำหรับ 2 ประตู โปรไฟล์บน และล่าง

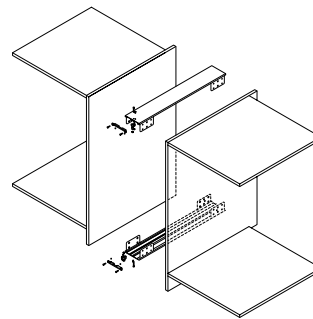

Connecting profile width 110 mm:
Door thickness 18–25 mm

อุปกรณ์เชื่อมต่อโปรไฟล์ กว้าง 110 มม.:
ความหนาประตู 18-25 มม.

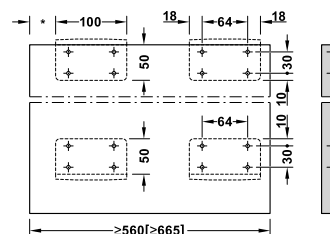

* Dim. in accordance with the furniture manufacturer's choice
ระยะติดตั้ง *ขึ้นอยู่กับความเหมาะสม

Fixing plates for parking pockets for 1 door must be groove mounted on the cabinet side panel.

การติดตั้งเพลทสำหรับอุปกรณ์เชื่อมต่อโปรไฟล์สำหรับช่องเก็บบาน 1 บาน
ต้องติดตั้งแบบฝังเพลท

Parking pockets for 2 doors do not require a recess.

การติดตั้งเพลทสำหรับอุปกรณ์เชื่อมต่อโปรไฟล์สำหรับช่องเก็บบาน 2 บาน
ไม่ต้องติดตั้งแบบฝังเพลท



Vorfront

การติดตั้งแบบทับขอบ

Design VF1

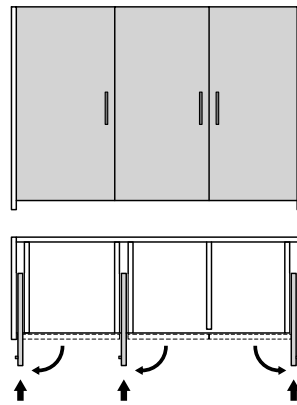

Design VF2

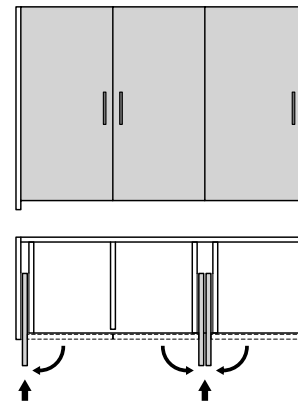

Components อุปกรณ์	Design VF1 3 parking pockets for 1 door ช่องเก็บ 1 บาน 3 ช่อง	Design VF2 1 parking pocket for 1 door + 1 parking pocket for 2 doors ช่องเก็บ 1 บาน 1 ช่อง + ช่องเก็บ 2 บาน 1 ช่อง
Ⓐ Set for 1 door อุปกรณ์บานซ่อน แบบ 1 บาน	3	3
Ⓑ Connecting profile set for 1 door (top and bottom) อุปกรณ์เชื่อมต่อโปรไฟล์ สำหรับ 1 บาน (บน และ ล่าง)	3	1
Ⓒ Connecting profile set for 2 door (top and bottom) อุปกรณ์เชื่อมต่อโปรไฟล์ สำหรับ 2 บาน (บน และ ล่าง)	-	1

Order reference for Vorfront

Please order all components separately.

ข้อแนะนำในการสั่งซื้อ

กรุณาลงชื่ออุปกรณ์แยกตามจำนวนทั้งหมด

Parking pocket for 1 door

ช่องเก็บบาน สำหรับ 1 บาน

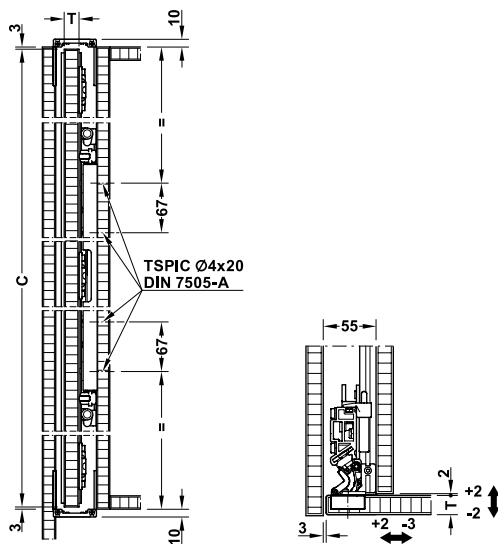

Parking pocket for 2 doors

ช่องเก็บบาน สำหรับ 2 บาน

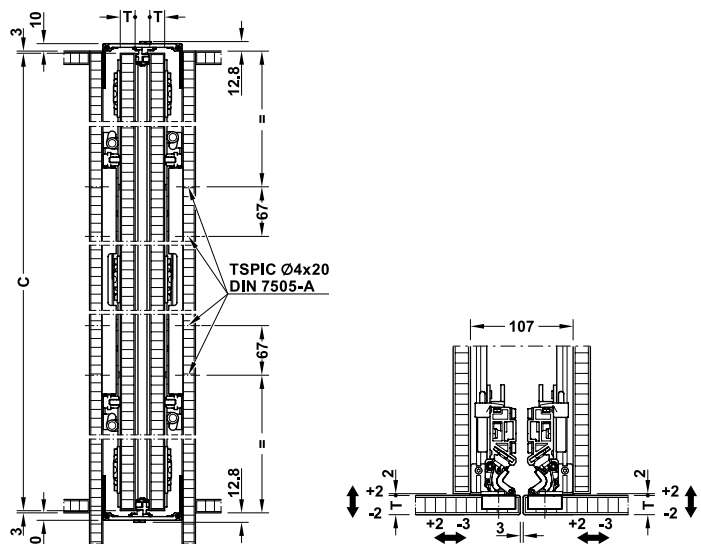

T = door thickness
 C = door height

T = ความหนาบานประตู
 C = ความสูงบานประตู



Infront

การติดตั้งแบบในขอบ

Design IF1

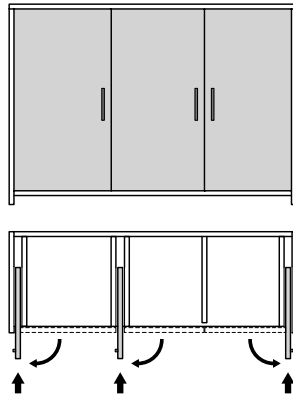

Design IF2

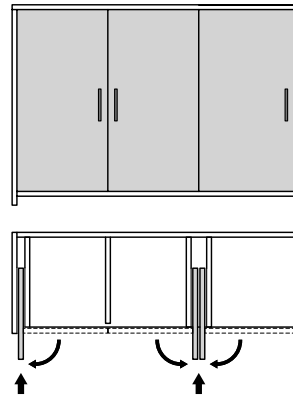

Components อุปกรณ์	Design IF1 3 parking pockets for 1 door ช่องเก็บ 1 บาน 3 ช่อง	Design IF2 1 parking pocket for 1 door + 1 parking pocket for 2 doors ช่องเก็บ 1 บาน 1 ช่อง + ช่องเก็บ 2 บาน 1 ช่อง
Ⓐ Set for 1 door อุปกรณ์บานซ่อน แบบ 1 บาน	3	3

Order reference for Infront

Please order all components separately.

ข้อแนะนำในการสั่งซื้อ

กรุณาสั่งซื้ออุปกรณ์แยกตามจำนวนทั้งหมด

Note

With Infront constructions, the side panel must be removable for mounting the fittings, e.g. with dovetail connector Cat. No. 261.30.117 in combination with rear panel bracket Cat. No. 264.24.706.

หมายเหตุ

การติดตั้งแบบในขอบ แผงข้างตู้จะต้องสามารถถอดประกอบได้เพื่อติดตั้งอุปกรณ์ ตัวอย่างอุปกรณ์เสริม รางแบบมีร่อง(261.30.117) และติดตั้งร่วมกับฉากยึดแผงหลังตู้ (264.24.706)

Parking pocket for 1 door

ช่องเก็บบาน สำหรับ 1 บาน

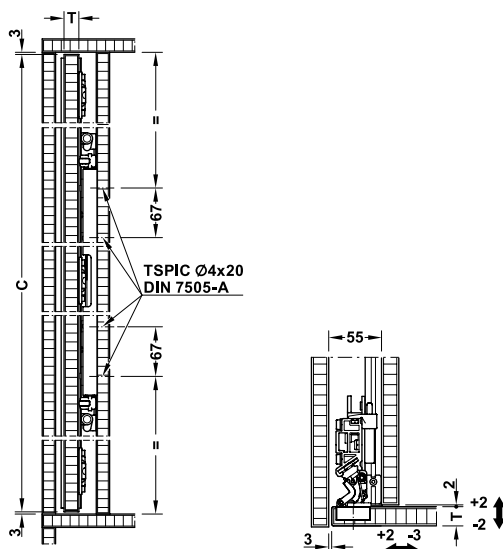

Parking pocket for 2 doors

ช่องเก็บบาน สำหรับ 2 บาน

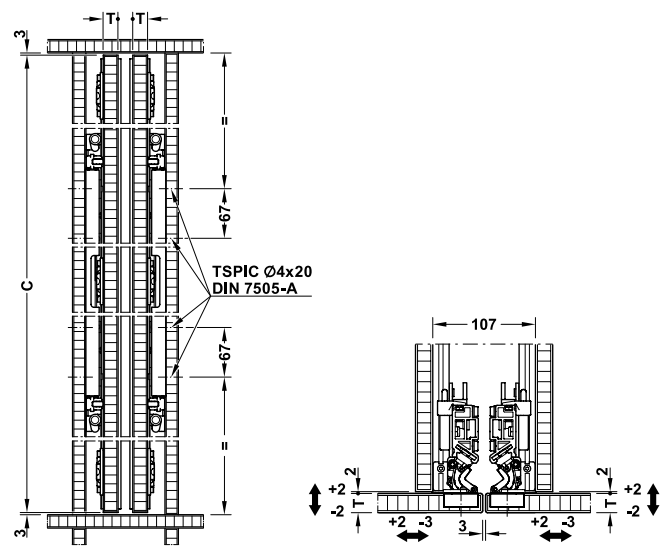

T = door thickness
C = door height

T = ความหนาบานประตู
C = ความสูงบานประตู

In recess, without cabinet base panel

การติดตั้งในช่องผนัง แบบไม่มีแผ่นพื้น

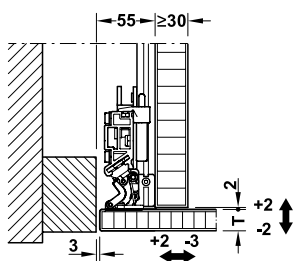
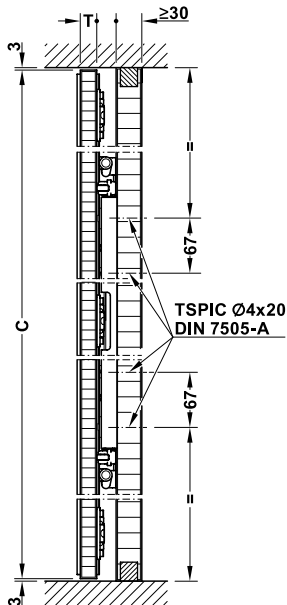
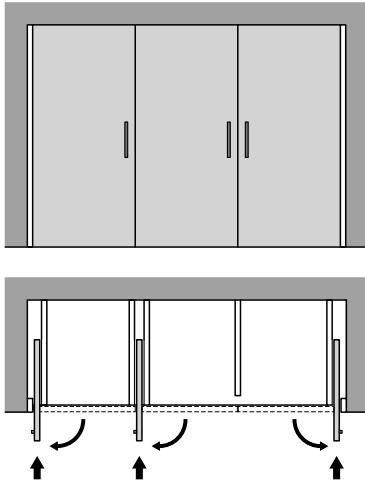

T = door thickness

C = door height

T = ความหนาบานประตู

C = ความสูงบานประตู

Note

With recess constructions, the side panel with thickness of ≥ 30 mm must be removable for mounting the fittings, e.g. with dovetail connector Cat. No. 261.30.117 in combination with rear panel bracket Cat. No. 264.24.706.

หมายเหตุ

การติดตั้งในช่องผนัง ความหนาแผงข้างต้องมีความหนอย่างน้อย 30 มม. และสามารถถอดประกอบได้เพื่อติดตั้งอุปกรณ์ตัวอย่างอุปกรณ์เสริมรางแบบมีร่อง (261.30.117) และติดตั้งร่วมกับฉากยึดแผงหลังตู้ (264.24.706)

Component อุปกรณ์	3 parking pockets for 1 door ช่องเก็บ 1 บาน 3 ช่อง
Ⓐ Set for 1 door อุปกรณ์บานซ่อน แบบ 1 บาน	3

Order reference

Please order all components separately.

ข้อแนะนำในการสั่งซื้อ

กรุณาสั่งซื้ออุปกรณ์แยกตามจำนวนทั้งหมด

Set อุปกรณ์บานเลื่อน	Door height mm ความสูงบานประตู มม.	Door weight kg น้ำหนักบานประตู กก.	Internal installation depth mm ความลึกตู้ มม.	Cat. No. รหัสสินค้า
A For 1 door สำหรับ 1 บาน	1,200–1,400	30	560	408.45.004
			655	408.45.005
	1,990–2,200	30	560	408.45.024
			655	408.45.025
	2,200–2,700	50	560	408.45.026
			655	408.45.027

Packing: 1 set
ขนาดบรรจุ: 1 ชุด

Order reference

Please order connecting profile set for parking pocket and door catch separately.

ข้อแนะนำในการสั่งซื้อ

กรุณาสั่งซื้ออุปกรณ์เชื่อมต่อโปรไฟล์สำหรับช่องเก็บบานแยกต่างหาก

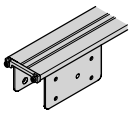
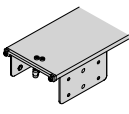
Components อุปกรณ์	Suitable for การใช้งาน	Supplied with ประกอบด้วย	Material วัสดุ	Finish สี	Cat. No. รหัสสินค้า
B Profile connection set for 1 door (2 pcs.) for top and bottom อุปกรณ์เชื่อมต่อโปรไฟล์สำหรับ 1 บาน 2 ชิ้น สำหรับด้านบน และด้านล่าง ช่องเก็บบาน	 Parking pocket for 1 door สำหรับช่องเก็บบาน 1 บาน	2 rails, 775 mm 8 fixing plates 2 covers Fixing material รางยาว 775 มม. 2 ชิ้น เพลายึดราง 8 ชิ้น ฝาครอบปลายราง 2 ชิ้น อุปกรณ์ติดตั้ง 1 ชุด	Aluminium อะลูมิเนียม	Silver coloured anodized สีเงินอโนไดซ์	408.45.112
C Profile connection set for 2 doors (2 pcs.) for top and bottom อุปกรณ์เชื่อมต่อโปรไฟล์สำหรับ 2 บาน 2 ชิ้น สำหรับด้านบน และด้านล่างช่องเก็บบาน	 Parking pocket for 2 doors running in opposite directions, door thickness max. 25 mm each สำหรับช่องเก็บบาน 2 บาน, ความหนาบานประตูสูงสุด 25 มม.	2 rails, 675 mm 8 fixing plates 2 covers Fixing material รางยาว 675 มม. 2 ชิ้น เพลายึดราง 8 ชิ้น ฝาครอบปลายราง 2 ชิ้น อุปกรณ์ติดตั้ง 1 ชุด	Aluminium อะลูมิเนียม	Silver coloured anodized สีเงินอโนไดซ์	408.45.108

Packing: 1 set
ขนาดบรรจุ: 1 ชุด

SLIDO F-Park72 60B Pivot folding door fittings

อุปกรณ์บานเลื่อนเพ็ยมแบบซ่อน รุ่น SLIDO F-Park72 60B



Feature

- Running gear: 3 rollers
- Running gear guided by ball bearing mounted rollers
- Mounting: For left and right hand use

Technical data

- Door weight: 60 kg per pair
- Door height: 1,200–1,400/1,990–2,200/2,200–2,700 mm
- Door width: Double door max. 1,200 (2 x 600 mm) or max. 1,400 (2 x 700 mm)
- Door thickness: 18–30 mm
- For internal cabinet depth: 805/905 mm

คุณสมบัติ

- ชุดลูกล้อ: 3 ลูกล้อ
- ชุดลูกล้อกันแกว่ง: ระบบลูกปืนพร้อมหุ้ม
- การติดตั้ง: สำหรับด้านซ้ายและด้านขวา

ข้อมูลทางเทคนิค

- น้ำหนักบานประตู: 60 กก./คู่ (2 x 30 กก.)
- ความสูงบานประตู: 1,200–1,400 มม./1,990–2,200 มม./2,200–2,700 มม.
- ความกว้างบานประตู: สูงสุดรวม 2 บาน 1,200 มม. (2 x 600 มม.) หรือ 1,400 มม. (2 x 700 มม.)
- ความหนาบานประตู: 18–30 มม.
- ความหนาลิ้นตู้: 805 หรือ 905 มม.

Drilling pattern

Hinges and connectors 1,200–1,400 (1,990–2,200) and [2,200–2,700] mm door height

แบบเจาะ

บานพับและอุปกรณ์เชื่อมต่อบาน 1,200–1,400 มม. (1,990–2,200 มม.) และ [2,200–2,700 มม.] ตามความสูงบานประตู

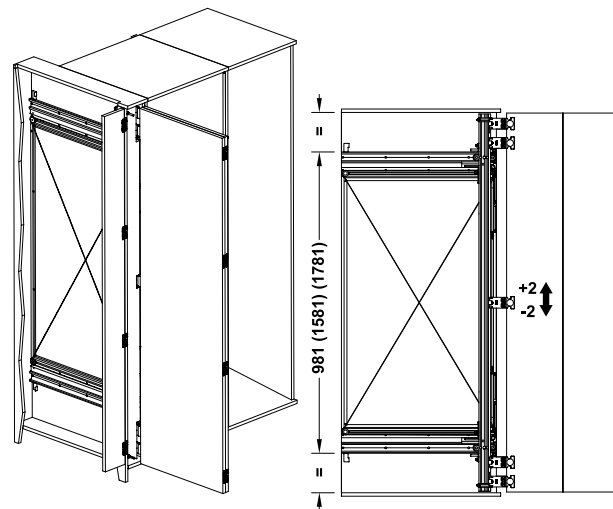
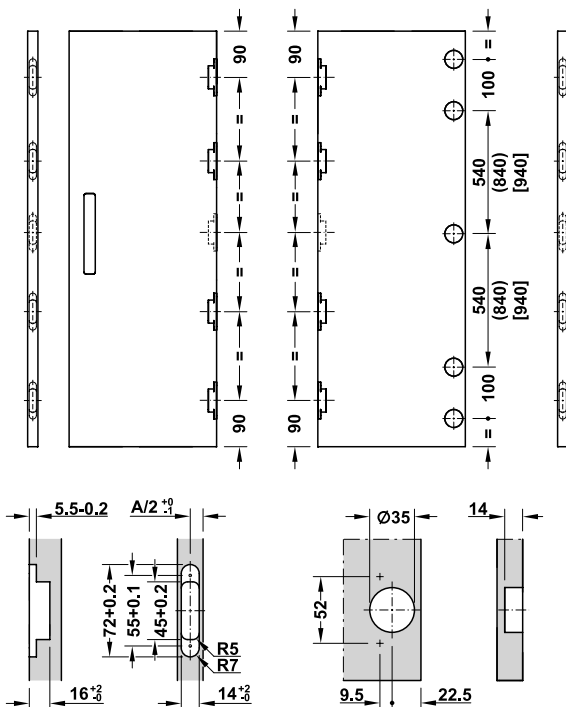

Application

ลักษณะการใช้งาน

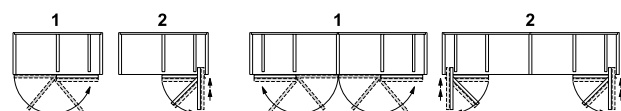

- ① Fold doors
 - ② Slide folded door stack into pocket
- ① พับซ่อนบานประตู
 - ② เปิดบานประตู และเลื่อนเก็บบานเข้าช่องเก็บ

Installation dimensions

ระยะการติดตั้ง

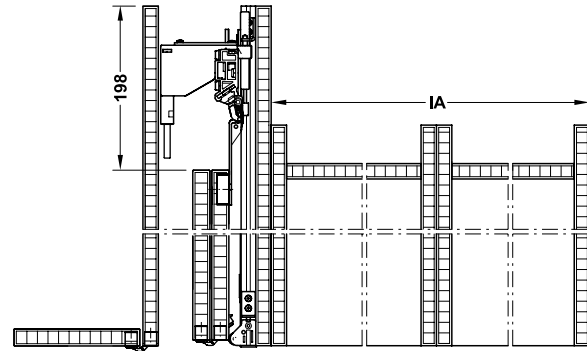
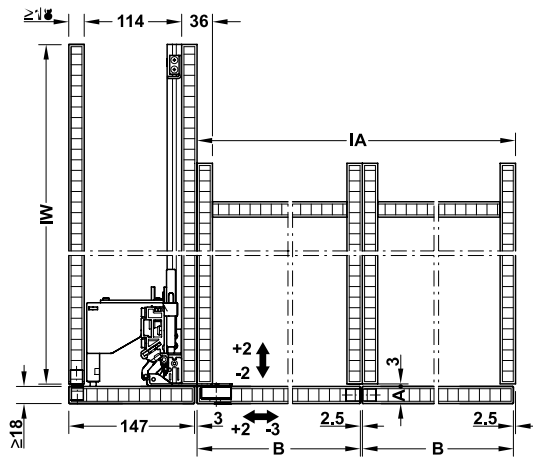

Door width per door B = 600/700 mm
Internal cabinet width IA = 1,205/1,405 mm
Internal cabinet depth IW = 805/905 mm

ความกว้างประตู ต่อบาน B = 600 มม. หรือ 700 มม.
ความกว้างตู้ภายใน IA = 1,205 มม. หรือ 1,405 มม.
ความลึกตู้ภายใน IW = 805 มม. หรือ 905 มม.



Vorfront with cover for side

การติดตั้งแบบทับขอบ แบบมีแผงข้างปิดช่องเก็บบาน

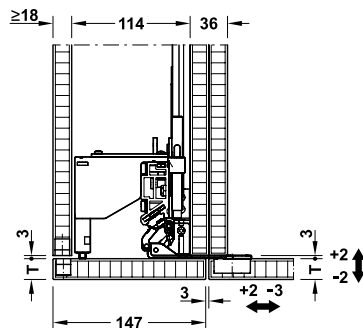
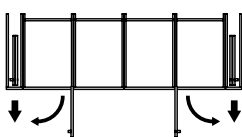
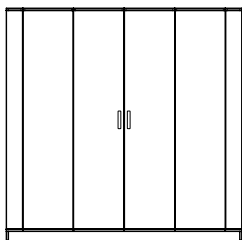

T = door thickness
T = ความหนาบานประตู

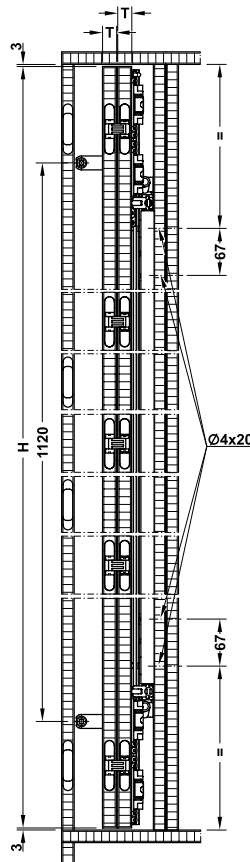

T = door thickness
H = 1,200-1,400, 1,990-2,200 or 2,200-2,700 mm

T = ความหนาบานประตู
H = ความสูงบานประตู 1,200-1,400 มม., 1,990-2,200 มม. หรือ 2,200-2,700 มม.

Order reference for Vorfront with 2 folding double doors

Please order all components separately.

ข้อแนะนำในการสั่งซื้อ สำหรับบานพับแบบซ่อน 2 คู่ (4 บาน)
กรุณาสั่งซื้ออุปกรณ์แยกตามจำนวนทั้งหมด

Components อุปกรณ์	2 parking pockets each for 1 folded double door ช่องเก็บ 2 บาน 2 ช่อง
(A) Set for 2 door อุปกรณ์บานพับแบบซ่อน สำหรับ 2 บาน	2
(B) Connecting profile set for 1 folded double door (top and bottom) อุปกรณ์เชื่อมต่อโปรไฟล์ สำหรับ 2 บาน (บน และ ล่าง)	2
(D) Optional: Magnet for holding the door leaves อุปกรณ์เสริม: อุปกรณ์แม่เหล็กสำหรับ ยึดตำแหน่งบาน ขณะบานทับซ่อน	4
(E) Optional: Magnet for holding the door leaves อุปกรณ์เสริม: อุปกรณ์ยึดตำแหน่ง บานประตูกับตู้	2
(E) Optional: Cover profile for parking pocket อุปกรณ์เสริม: อุปกรณ์ฝาครอบ โปรไฟล์สำหรับช่องเก็บบาน	2

Drilling pattern for cabinet side panel

แบบเจาะแผงข้างตู้ เปลี่ยนแปลงตามความสูงบานประตู

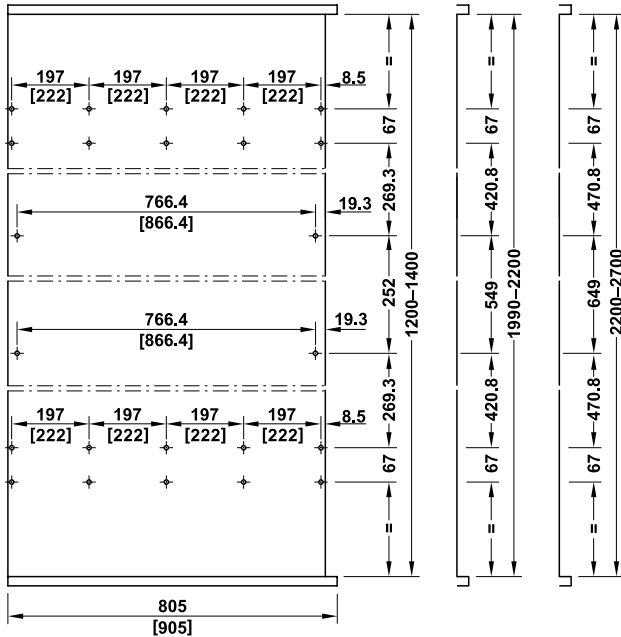

- We recommend installing 1 magnet (D) per door for stabilising the folded double doors in parking position
- For holding the doors securely in closed position, we recommend installing one door catch (E) per door
- The use of the cover profile (F) is recommended for protecting the fitting inside the parking pocket. This prevents the fitting from being soiled when the double doors are closed.
- แนะนำติดตั้งอุปกรณ์แม่เหล็กสำหรับยึดตำแหน่งบาน (D) หนึ่งบานพับซ่อน 1 ชั้นต่อบาน เพื่อความมั่นคงของบานขณะอยู่ในช่องเก็บบาน
- แนะนำติดตั้งอุปกรณ์ยึดตำแหน่งบานประตูกับตู้ (E) 1 ชุด ต่อบานซ่อน 1 ชุด เพื่อความมั่นคงของบานขณะปิด
- แนะนำติดตั้งอุปกรณ์ฝาครอบโปรไฟล์สำหรับช่องเก็บบาน (F) เพื่อป้องกันอุปกรณ์ภายในช่องเก็บบานขณะปิดตู้

Set อุปกรณ์บานเลื่อน	Internal installation depth mm ความลึกตู้ มม.	Door height mm ความสูงบานประตู มม.	Cat. No. รหัสสินค้า
(A) For 1 double door อุปกรณ์บานเพียงแบบซ่อน สำหรับ 2 บาน (1 ชุด)	805	1200-1400	408.45.008
		1990-2200	408.45.010
		2200-2700	408.45.012
	905	1990-2200	408.45.011
		2200-2700	408.45.013

Packing: 1 set
ขนาดบรรจุ: 1 ชุด

Order reference

Please order cover rail, cover profile and stabilisation for double doors separately.

ข้อแนะนำในการสั่งซื้อ

กรุณาสั่งซื้ออุปกรณ์เชื่อมต่อโปรไฟล์ ฝาครอบโปรไฟล์ แม่เหล็กยึดบาน แยกต่างหาก

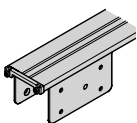
Components อุปกรณ์	Suitable for การใช้งาน	Supplied with ประกอบด้วย	Material วัสดุ	Finish สี	Cat. No. รหัสสินค้า
(B) Connecting profile set for connection and cover at top and bottom อุปกรณ์เชื่อมต่อโปรไฟล์ สำหรับ 1 บาน 2 ชั้น สำหรับ ด้านบนและด้านล่างช่องเก็บบาน	 Parking pocket for 1 folded double door สำหรับช่องเก็บบานเพียง 1 ชุด	1 rail, 1830 mm (can be divided) 8 fixing plates 2 covers Fixing material รางยาว 1,830 มม. 1 ชิ้น (สามารถตัดได้), เพลที่ยึดราง 8 ชิ้น, ฝาครอบปลายราง 2 ชิ้น, อุปกรณ์ติดตั้ง 1 ชุด	Aluminium อะลูมิเนียม	Silver coloured anodized สีเงินอโนไดซ์	408.45.109

Packing: 1 set
ขนาดบรรจุ: 1 ชุด

Double door stabilisation

อุปกรณ์เสริมความเที่ยงตรงแม่นยำ

Application

ลักษณะการใช้งาน

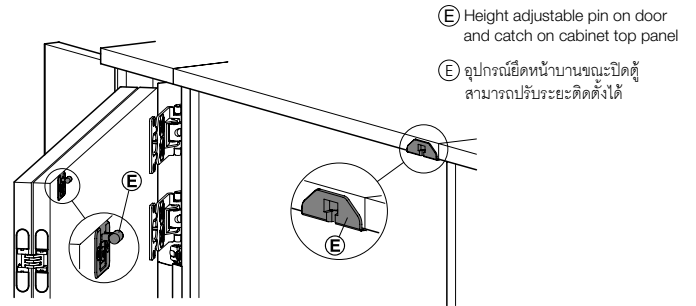
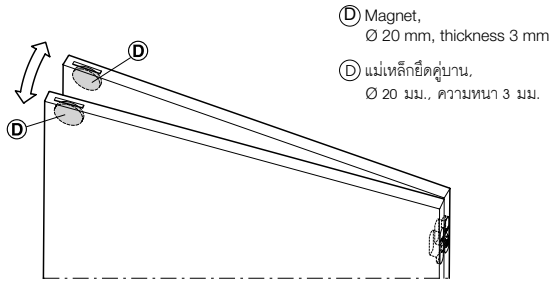

Components อุปกรณ์		Cat. No. รหัสสินค้า
① Magnet for fixing the door leaves, Ø 20 x 3 mm แม่เหล็กยึดตู้บาน, Ø 20 มม., ความหนา 3 มม.		408.45.102
② Pin and catch with adjustment facility อุปกรณ์ยึดหน้าบานขณะปิดตู้ พร้อมอุปกรณ์ปรับระยะติดตั้ง		408.45.121

Packing: 1 pc.
ขนาดบรรจุ: 1 ชิ้น

Cover profile for parking pocket

ฝาครอบโปรไฟล์สำหรับช่องเก็บบาน

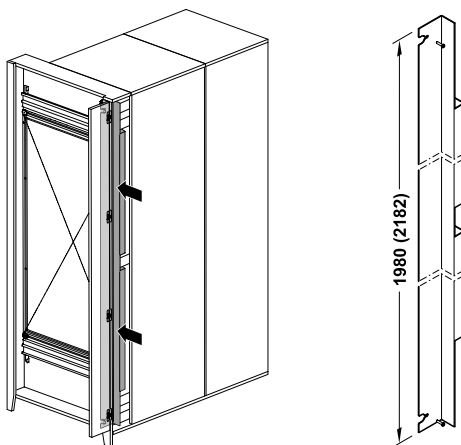

- Area of application: For covering the open parking pocket when the double doors are closed
- การใช้งาน: สำหรับปิดช่องเก็บบานขณะปิดตู้

	Door height mm ความสูงบานประตู มม.	Cat. No. รหัสสินค้า
③ Cover profile ฝาครอบโปรไฟล์	1990-2200	408.45.106
	2200-2700	408.45.107

Packing: 1 pc.
ขนาดบรรจุ: 1 ชิ้น

Straightening fitting PLANOFIT

อุปกรณ์เสริมหน้าบานกันบิดงอ PLANOFIT



Installation dimension

ระยะติดตั้งอุปกรณ์

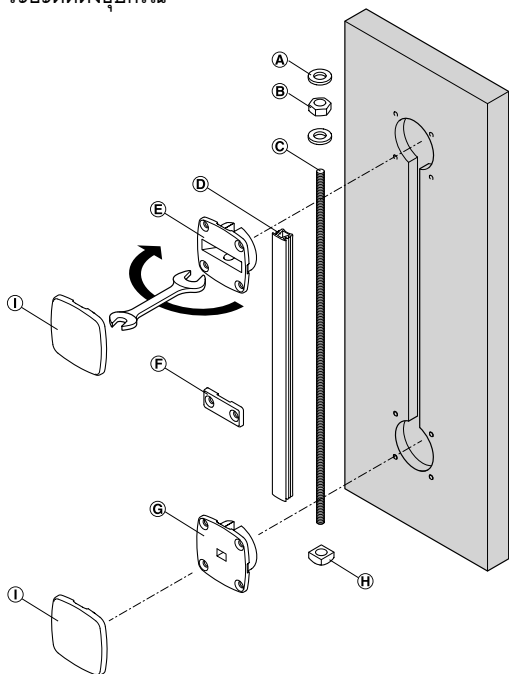

- | | |
|----------------------|--------------------------------|
| (A) Lock washer | (A) แหวนรองน๊อต |
| (B) Hexagonal nut | (B) น๊อตหกเหลี่ยม SW 10 |
| (C) Threaded bar | (C) แกนเกลียว |
| (D) Trim strip | (D) ปกครอบแกนเกลียว |
| (E) Top tensioner | (E) ตัวปรับความตึงแกน ด้านบน |
| (F) Retaining plate | (F) แผ่นยึดฝาครอบแกนเกลียว |
| (G) Bottom tensioner | (G) ตัวปรับความตึงแกน ด้านล่าง |
| (H) Square nut | (H) น๊อตสี่เหลี่ยม |
| (I) Cover cap | (I) ฝาครอบ |

Note

Two straightening fittings recommended per door leaf. Not suitable for hardwood! Please note when using this product in combination with lacquered panels, a pattern of the routed recesses may emerge on the front.

หมายเหตุ

แนะนำติดตั้งอุปกรณ์เสริมหน้าบาน จำนวน 2 ชิ้นต่อบานประตู ไม่สามารถติดตั้งร่วมกับวัสดุไม้เนื้อแข็ง หากใช้ร่วมกับวัสดุเคลือบแล็กเกอร์อาจทำให้เห็นร่องฝังอุปกรณ์จากด้านหน้าบานประตูได้

Feature

- Area of application: For hinged and sliding doors, prevents doors warping in either direction or straightens doors which have become warped
- Material: Steel threaded bar, zinc alloy tensioner, plastic trim strip, cover caps and retaining plate
- Finish: Threaded bar and tensioner bright
- Installation: For recess mounting and screw fixing
- Adjustment facility via pre-mounted hexagonal nut, with SW 10 open-ended spanner

Technical data

- Max. door height: 2,400 or 2,650 mm
- Min. door thickness: Min. 16 mm

Supplied with

2 Straightening fittings including all individual components

คุณสมบัติ

- ลักษณะการใช้งาน: เหมาะสำหรับประตูบานเลื่อนและบานเปิดเพื่อป้องกันบานประตูบิดงอ และลดการบิดงอของบานประตู
- วัสดุ: แกน: เหล็ก, ตัวปรับความตึงแกน: ซิงค์อัลลอยด์, ฝาปิด: พลาสติก
- สี: แกนและตัวปรับความตึง: สีเงินเงา
- การติดตั้ง: ติดตั้งแบบฝังด้วยสกรู
- การปรับแรงตึง: น๊อตขนาด SW 10

ข้อมูลทางเทคนิค

- ความสูงบานประตู: สูงสุด 2,400 มม. หรือ 2,650 มม.
- ความหนาบานประตู: มากกว่า 16 มม.

ประกอบด้วย

ประกอบด้วยอุปกรณ์เสริมหน้าบาน จำนวน 2 ชิ้น พร้อมอุปกรณ์ติดตั้ง

Drilling pattern

ระยะรูเจาะ

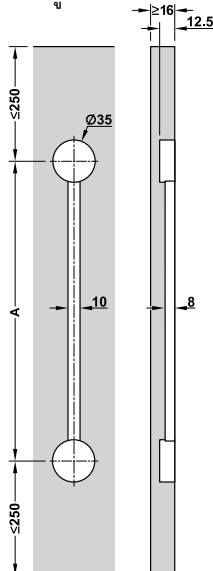

Max. door height mm ความสูงบานประตูสูงสุด มม.	Max. dim. A mm ขนาด A สูงสุด มม.	Black สีดำ	White สีขาว
2,400	1,900	407.90.202	407.90.702
2,600	2,175	407.90.203	407.90.703

Packing: 1 set
ขนาดบรรจุ: 1 ชุด

Straightening fitting

อุปกรณ์เสริมหน้าบานกันบิดงอ



Installation dimension

ระยะติดตั้งอุปกรณ์

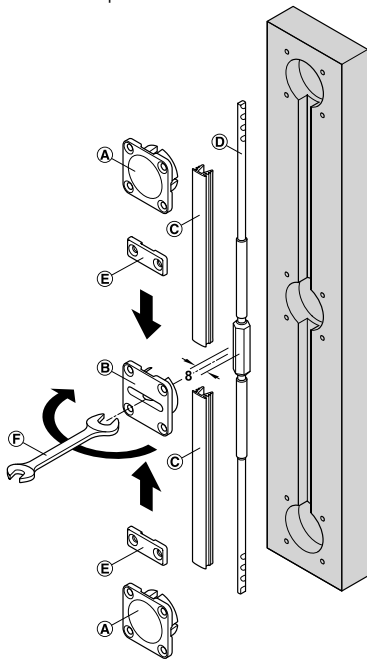

- | | |
|------------------------------|---|
| (A) Top and bottom tensioner | (A) ตัวปรับความตึงแกน ด้านบนและด้านล่าง |
| (B) Centre tensioner | (B) แกนเกลียวตรงกลาง |
| (C) Trim strip | (C) ฝาครอบแกนเกลียว |
| (D) Threaded bar | (D) แกนเกลียว |
| (E) Retaining plate | (E) แผ่นยึดฝาครอบแกนเกลียว |
| (F) Open-ended spanner | (F) ประแจปรับความตึง |

Note

Two straightening fittings recommended per door leaf. Not suitable for hardwood! Please note when using this product in combination with lacquered panels, a pattern of the routed recesses may emerge on the front.

หมายเหตุ

แนะนำติดตั้งอุปกรณ์เสริมหน้าบาน จำนวน 2 ชิ้นต่อบานประตู ไม่สามารถติดตั้งร่วมกับวัสดุไม้เนื้อแข็ง หากใช้ร่วมกับวัสดุเคลือบแล็กเกอร์อาจทำให้เห็นร่องฝังอุปกรณ์จากด้านหน้าบานประตูได้

Feature

- Area of application: For hinged and sliding doors, prevents doors warping in either direction or straightens doors which have become warped
- Material: Steel threaded bar, zinc alloy tensioner, plastic trim strip
- Finish: Tensioner nickel plated, cover profile grey
- Installation: For recess mounting and screw fixing
- Adjustment facility via pre-mounted hexagonal nut, with SW 8 open-ended spanner

Technical data

- Max. door height: 2,400 or 2,650 mm
- Min. door thickness: Min. 16 mm

Supplied with

2 Straightening fittings including all individual components

คุณสมบัติ

- ลักษณะการใช้งาน: เหมาะสำหรับประตูบานเลื่อนและบานเปิดเพื่อป้องกันบานประตูบิดงอ และลดการบิดงอของบานประตู
- วัสดุ: แกนเหล็ก, ตัวปรับความตึงแกนซิงค์อัลลอยด์, ฝาปิดพลาสติก
- สี: แกน นิกเกิลเคลือบ, ฝาครอบแกนเกลียว สีเทา
- การติดตั้ง: ติดตั้งแบบฝังด้วยสกรู
- การปรับแรงตึง: น็อตขนาด SW 8

ข้อมูลทางเทคนิค

- ความสูงบานประตู: สูงสุด 2,400 มม. หรือ 2,650 มม.
- ความหนาบานประตู: มากกว่า 16 มม.

ประกอบด้วย

ประกอบด้วยอุปกรณ์เสริมหน้าบาน จำนวน 2 ชิ้น พร้อมอุปกรณ์ติดตั้ง

Drilling pattern

ระยะรูเจาะ

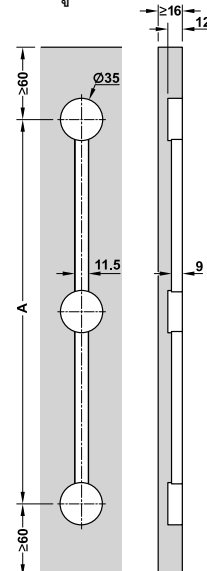

Max. door height mm ความสูงบานประตูสูงสุด มม.	Dim. A mm ขนาด A มม.	Cat. No. รหัสสินค้า
2,250	1,838	406.99.613
2,450	1,988	406.99.614
2,650	2,248	406.99.615

Packing: 1 set
ขนาดบรรจุ: 1 ชุด













IMPRINT

This brochure is only intended for use by the recipient.
It remains in all respects the property of Häfele.

Reproductions of this catalogue in whole or in part, the copying or imitation of any illustrations and the imitation of the layout are strictly prohibited.

The technical descriptions and dimensions in this catalogue, also those with the photographs and drawings, are not binding. We reserve the right to make design improvements. All dimensions in mm, unless stated otherwise.

We bear no liability for any misprints or other errors that might occur in the production of the catalogue.

All deliveries are made pursuant to Häfele's sales conditions.

February 2024

© Copyright by Häfele (Thailand) Limited

All rights reserved

Printed in Thailand

สงวนลิขสิทธิ์

แคตตาล็อกเล่มนี้สงวนสิทธิ์ในการใช้งานเป็นคู่มือเลือกซื้อผลิตภัณฑ์เท่านั้น และถือเป็นสมบัติของบริษัทเฮเฟลโดยสมบูรณ์

การผลิตลอกเลียนแบบทั้งหมดหรือส่วนหนึ่งส่วนใด รวมทั้งการลอกเลียนแบบภาพหรือรูปแบบการจัดวางถือเป็นการละเมิดลิขสิทธิ์

คำบรรยายทางเทคนิคและขนาดของผลิตภัณฑ์ รวมถึงภาพและแบบร่างที่ปรากฏภายในไม่ถือเป็นข้อผูกมัดทางกฎหมายแต่อย่างใด ทางบริษัทฯ ขอสงวนสิทธิ์ในการปรับเปลี่ยนงานออกแบบในภายหลัง ขนาดของผลิตภัณฑ์ทั้งหมดมีหน่วยเป็นมิลลิเมตร ยกเว้นในกรณีที่จะระบุเป็นหน่วยอื่น

ทั้งนี้ ทางบริษัทฯ จะไม่ขอรับผิดชอบต่อความผิดพลาดใดๆ ที่อาจเกิดขึ้นระหว่างขั้นตอนการผลิตแคตตาล็อก

การจัดส่งสินค้าจะเป็นไปตามเงื่อนไขการขายที่ระบุโดยบริษัทเฮเฟล

กุมภาพันธ์ 2567

ลิขสิทธิ์ของบริษัท เฮเฟล (ประเทศไทย) จำกัด

สงวนลิขสิทธิ์

พิมพ์ที่ประเทศไทย



ISO 9001:2008 CERTIFIED



@hafelethailand



Hafele Thailand



www.hafele.com
www.hafelethailand.com

Häfele (Thailand) Limited

Häfele Design Studio (Bangkok)
57 Soi Sukhumvit 64, Sukhumvit Rd.,
Phrakanong Tai, Phrakanong,
Bangkok 10260
Telephone: (02) 768-7171

Häfele Design Studio (Pattaya)
88/8 Moo 11, Nongprue,
Banglamung, Chonburi 20150
Telephone: (038) 332-485-8

Häfele Design Studio (Hua Hin)
15/84 Soi Hua Hin 29,
Petchkasem Rd., Hua Hin,
Prachuapkhirikhan 77110
Telephone: (032) 547-704

Häfele Design Center (Phuket)
Opposite Big C, 81 Moo 5,
Chalermprakiet Ror-9 Rd.,
Vichit, Mueang, Phuket 83000
Telephone: (076) 304-460

Häfele Design Studio (Chiang Mai)
498 Chiang Mai-Lampang Rd.,
Thasala, Mueang Chiang Mai,
Chiang Mai 50000
Telephone: (053) 240-300



