

13

Tooling, Screws and Consumables

สกรูและเครื่องมือต่าง ๆ



Glass glueing fittings

อุปกรณ์เฟอร์นิเจอร์ระบบยึดติดด้วยกาว



Glass door pivot hinges บานพับกระจกจุดหมุน	13.4
Furniture knobs ปุ่มจับเฟอร์นิเจอร์	13.5
Cam lock for glass doors กุญแจล็อคเฟอร์นิเจอร์ CAM	13.6
Barrel bolts กลอน	13.7

Tooling

เครื่องมือช่าง



Hard wax trend colours/Battery smelter ขี้ผึ้งแบบแข็งหลากสี/เครื่องหลอมขี้ผึ้ง	13.8
Fineliner retouching pen lack ปากกาซ่อมรอยตำหนิ	13.9
Touch-up pen/Glaze retouching pens ปากกาซ่อมรอยตำหนิ	13.9
Adjustable wrench/Multi-function pliers ประแจเลื่อน/คีมจับพร้อมอุปกรณ์เนกประสงค์	13.10
Universal magnetic holder/Bit-box ปลอกจับดอกไขควงแบบมีแม่เหล็ก/ชุดหัวไขควงพร้อมกล่อง	13.11
Hot melt เม็ดยกาวร้อน	13.12

Tooling FESTOOL

เครื่องมือช่าง FESTOOL



Plunge-cut saw TS 55 FEBQ-PLUS-FS เลื่อยวงเดือนพร้อมราง รุ่น TS 55 FEBQ-PLUS-FS	13.13
Cordless drill CXS 2.6-SET สว่านแบตเตอรี่ รุ่น CXS 2.6-SET	13.13
Geared eccentric sander ROTEX RO 150 FEQ-PLUS เครื่องขัด ROTEX RO 150 FEQ-Plus	13.14
Sliding compound mitre saw KAPEX KS 120 REB เลื่อยแท่นตัดดองศา KAPEX KS 120 REB	13.14
Mobile dust extractor CTL 26 E เครื่องดูดฝุ่นอัตโนมัติ รุ่น CTL 26 E	13.15



Tooling BESSEY

เครื่องมือช่าง BESSEY



Lever clamp KliiKlamp KLI ปากกาจับชิ้นงาน KliiKlamp KLI	13.16
Heavy duty screw clamp TPN ปากกาจับชิ้นงาน สำหรับงานหนัก TPN	13.16
Lightweight screw clamp LM ปากกาจับชิ้นงาน สำหรับงานทั่วไป LM	13.17
C-clamp CDF-C ปากกาจับชิ้นงาน CDF-C	13.17
One-handed clamp EZ/DUO ปากกาจับชิ้นงาน EZ/DUO	13.18
Sash clamp TL/Pipe clamp BPC ปากกาจับชิ้นงาน TL/อุปกรณ์ตัวหนีบชิ้นงานแบบท่อกลม BPC	13.19
Angle clamp WS1/WS3 ปากกาจับมุมชิ้นงาน WS1/WS3	13.20
Band clamp BAN สายรัดชิ้นงาน BAN	13.21
Spring clamp Clippix XC/XCL ตัวหนีบชิ้นงาน แบบสปริง Clippix XC/XCL	13.21
Spring clamp VarioClippix XV/XM ตัวหนีบชิ้นงาน แบบสปริง VarioClippix XV/XM	13.22
Foldable utility knife DBKPH มีดอเนกประสงค์ DBKPH	13.23

Screws and Consumables

สกรูและอุปกรณ์อื่น ๆ



Self tapping screw with countersunk head สกรูเกลียวปกลอย หัวจม	13.24
HOSPA Chipboard screws/Pan head screws สกรูสำหรับแผ่นชิปบอร์ด/สกรูสำหรับแผ่นชิปบอร์ด HOSPA	13.25, 13.27
VARIANTA Special screws สกรูพิเศษ VARIANTA	13.30
Plastic or wooden cover caps ฝาปิดสกรู พลาสติก/ทำจากไม้จริง	13.33
Sleeves/Dowels พุก/พุกขยาย	13.37
Hanger/Hanger bolts ขอเกี่ยวตัวเมีย/พุกยึดไม้	13.40

We reserve the right to alter specifications without notice (HTH Furniture Fittings 2023).
บริษัทฯ ขอสงวนการเปลี่ยนแปลงรายละเอียดโดยไม่ได้มีการแจ้งล่วงหน้า (HTH อุปกรณ์เฟอร์นิเจอร์ 2566)

Glass door pivot hinge, external pivot, opening angle 210°

บานพับกระจกจุดหมุน แบบจุดหมุนด้านนอก มุมเปิด 210°



- Material: Stainless steel
- Finish: Matt
- For glass thickness: 6–12 mm

- วัสดุ: สแตนเลสสตีล
- สี: สีสแตนเลสด้าน
- สำหรับกระจกหนา 6-12 มม.

For all-glass constructions, for inset doors

สำหรับโครงสร้างที่เป็นกระจกล้วน สำหรับบานประตูในขอบ

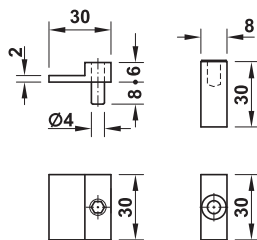

- Installation: For glue fixing (UV glass adhesive bonds)
- Max. load bearing capacity per pair: 10 kg

- การติดตั้ง: ติดกาว (กาว UV สำหรับใช้ติดกระจก)
- รับน้ำหนักสูงสุดต่อคู่: 10 กก.

Bonding surface on door mm ผิวหน้าบานประตู มม.	Cat. No. รหัสสินค้า
30 x 30	361.51.050

Packing: 1 pair
 ขนาดบรรจุ: 1 คู่

For glass and wood constructions, for inset doors

สำหรับโครงสร้างที่เป็นไม้ผสมกระจก สำหรับบานประตูในขอบ

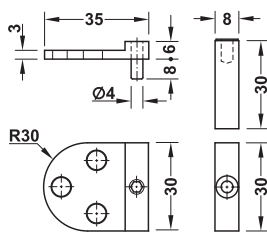

- Installation: For glue fixing onto doors (UV glass adhesive bonds), for screw fixing with Euro screws at cabinets
- Max. load bearing capacity per pair: 20 kg

- การติดตั้ง: ติดกาว (กาว UV สำหรับใช้ติดกระจก) สำหรับการยึดสกรูด้วยยูโรสกรูที่ตู้
- รับน้ำหนักสูงสุดต่อคู่: 20 กก.

Bonding surface on door mm ผิวหน้าบานประตู มม.	Cat. No. รหัสสินค้า
30 x 30	361.61.050

Packing: 1 pair
 ขนาดบรรจุ: 1 คู่

Furniture knob

ปุ่มจับเฟอร์นิเจอร์



- Area of application: For mirror doors
- Material: Stainless steel
- Finish: Matt
- Installation: Gluing (UV glass adhesive bonds)
- Not suitable for laminated glass

- ลักษณะการใช้งาน: สำหรับบานกระจกเงา
- วัสดุ: สแตนเลสสตีล
- สี: สีสแตนเลสด้าน
- การติดตั้ง: ติดกาว (กาว UV สำหรับใช้ติดกระจก)
- ไม่เหมาะสำหรับกระจกลามิเนต

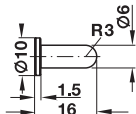

Diameter mm เส้นผ่านศูนย์กลาง มม.	Cat. No. รหัสสินค้า
10	133.61.000

Packing: 1 pc.
 ขนาดบรรจุ: 1 ชิ้น

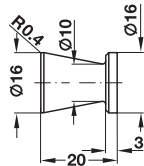

Diameter mm เส้นผ่านศูนย์กลาง มม.	Cat. No. รหัสสินค้า
16	133.62.000

Packing: 1 pc.
 ขนาดบรรจุ: 1 ชิ้น

- Material: Stainless steel
- Finish: Matt
- Locking travel: 180° (locking not necessary)
- Locking type: Plate cylinder
- Key changes: 200 different key changes possible
- Installation: Gluing (UV glass adhesive bonds)
- Not suitable for laminated glass

- วัสดุ: สแตนเลสสตีล
- สี: สีสแตนเลสด้าน
- ระหะหมุน: 180° (ไม่จำเป็นต้องล็อก)
- ประเภทของการล็อก: ใ้กุญแจแบบพินแบน
- เบอ์กุญแจ: เบอ์กุญแจไม่ซ้ำกัน 200 เบอ์
- การติดตั้ง: ติดกาว (กาว UV สำหรับใช้ติดกระจก)
- ไม่เหมาะสำหรับกระจกลามิเนต

Single door

บานเดี่ยว

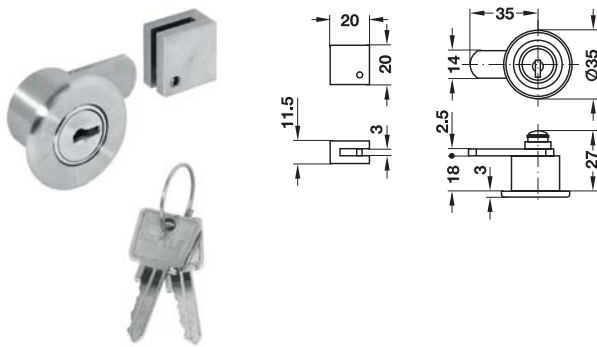

- For max. glass thickness: 12 mm
- ความหนาของกระจกสูงสุด: 12 มม.

Version รูปแบบ	Cat. No. รหัสสินค้า
Different key changes เบอ์กุญแจแบบคละ	233.47.000
Keyed alike (Key change SG 1) เบอ์กุญแจแบบกลุ่ม (เบอ์กุญแจ SG 1)	233.47.001

Packing: 1 pc.
ขนาดบรรจุ: 1 ชิ้น

Installation

การติดตั้ง

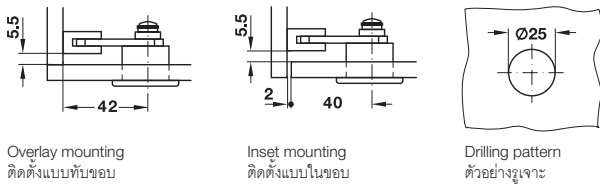

Overlay mounting
ติดตั้งแบบทับขอบ

Inset mounting
ติดตั้งแบบในขอบ

Drilling pattern
ตัวอย่างรูเจาะ

Double door

บานคู่

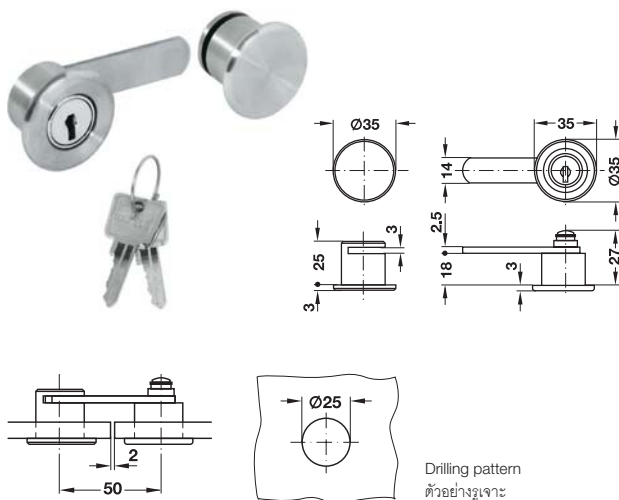

- For max. glass thickness: 15 mm
- ความหนาของกระจกสูงสุด: 15 มม.

Version รูปแบบ	Cat. No. รหัสสินค้า
Different key changes เบอ์กุญแจแบบคละ	233.47.040

Packing: 1 pc.
ขนาดบรรจุ: 1 ชิ้น

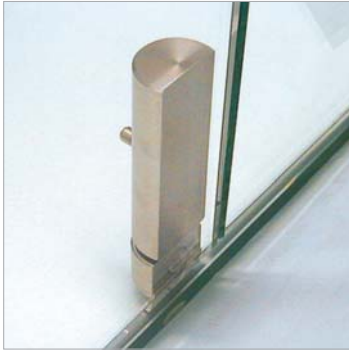

- Area of application: For all-glass or glass/wood constructions
 - Material: Stainless steel
 - Finish: Matt
 - Not suitable for laminated glass
- ลักษณะการใช้งาน: สำหรับโครงสร้างที่เป็นกระจกล้วนและโครงสร้างไม้และกระจก
 - วัสดุ: สแตนเลสสตีล
 - สี: สีสแตนเลสด้าน
 - ไม่เหมาะสำหรับกระจกลามิเนต

For all-glass constructions
 สำหรับโครงสร้างกระจกล้วน

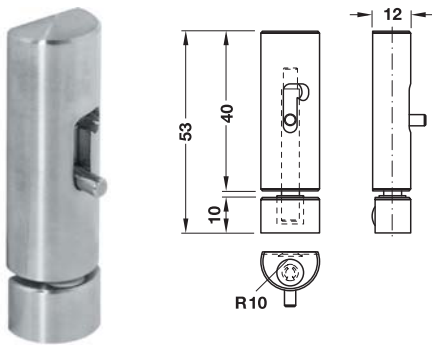

Installation การติดตั้ง	Cat. No. รหัสสินค้า
Glueing (UV glass adhesive bonds) ติดกาว (กาว UV สำหรับใช้ติดกระจก)	252.80.001

Packing: 1 pc.
 ขนาดบรรจุ: 1 ชิ้น

For glass and wood constructions
 สำหรับโครงสร้างไม้และกระจก

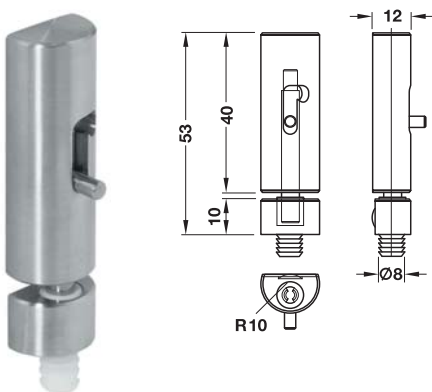

Installation การติดตั้ง	Cat. No. รหัสสินค้า
Glueing (UV glass adhesive bonds), pressing into Ø8.5 mm drilling ติดกาว (กาว UV สำหรับใช้ติดกระจก) ติดตั้งแบบกดเข้า ไบโนรูเจาะ Ø8.5 มม.	252.80.011

Packing: 1 pc.
 ขนาดบรรจุ: 1 ชิ้น

Hard wax trend colours

ขี้ผึ้งแบบแข็งหลากสี



- Area of application: For repairs and correction of wood surfaces with heavy-duty
- Colour: Different wood colours
- Contents: 20 sticks
- Light resistant and re-coatable

- ลักษณะการใช้งาน: สำหรับซ่อมหรือแก้ไขให้กลมกลืนกับผิวสีงานและมีความคงทนสูง
- สี: ตามแล้วแต่ชนิดไม้
- จำนวน: 20 แท่ง
- ทนแสงและเคลือบซ้ำได้

	Cat. No. รหัสสินค้า
Hard wax trend colours ขี้ผึ้งแบบแข็งหลากสี	007.31.002

Packing: 1 set
ขนาดบรรจุ: 1 ชุด

Set consists of 1 pen each:

- Ash
- Oak, medium
- Limba, light
- Beech, light
- Birch
- Oak, nature
- Oak, light
- Ash, nature
- Alder, brown
- Pine, antique
- Beech
- Alder
- Cherry
- Cherry, medium
- Cremewhite
- Larch
- Cherry, reddish
- Oak, natural
- Oak, dark
- Oak, light

อุปกรณ์ 1 ชุด ประกอบด้วย:

- แอช
- โอ๊ค สีเข้มปานกลาง
- สลิมบา สีคล้ายไม้ยาง
- บีช สีอ่อน
- เบิร์ช
- โอ๊คธรรมชาติ
- โอ๊ค สีอ่อน
- แอชธรรมชาติ
- แอลเดอร์ สีน้ำตาล
- ต้นสน
- บีช
- แอลเดอร์
- เชอร์รี่
- เชอร์รี่ สีเข้มปานกลาง
- สีขาวครีม
- ลาร์ช
- เชอร์รี่ออกแดง
- โอ๊คธรรมชาติ
- โอ๊คสีเข้ม
- โอ๊คสีอ่อน

Battery smelter

เครื่องหลอมขี้ผึ้ง



Supplied with:

- 1 Melting device
- 2 Batteries AA
- 1 Installation manual

ประกอบด้วย

- อุปกรณ์สำหรับหลอม 1 ชุด
- ถ่าน AA 2 ก้อน
- คู่มือการใช้งาน 1 ชุด

Area of application ลักษณะการใช้งาน	Cat. No. รหัสสินค้า
For the processing of hard wax ใช้สำหรับหลอมขี้ผึ้งแบบแข็ง	007.31.090

Packing: 1 set
ขนาดบรรจุ: 1 ชุด

Fineliner retouching pen lack

ปากกาซ่อมรอยดำทึบ



- Area of application: Especially suitable for repairs in kitchen and bathroom
- Version: Rounded tip, especially suitable for opaque apply

- ลักษณะการใช้งาน: เหมาะสำหรับซ่อมห้องครัวและห้องน้ำอย่างยิ่ง
- รุ่น: หัวมนเหมาะกับการซ่อมแบบบางไม่ต้องกลั้วเฉอะ

Colour สี	Cat. No. รหัสสินค้า
White สีขาว	007.33.100
Silver coloured สีเงิน	007.33.101

Packing: 1 pc.
ขนาดบรรจุ: 1 ชิ้น

Touch-up pen

ปากกาซ่อมรอยดำทึบ



- Area of application: For laminating the out surface of silver coloured profile handles
- Specially adapted to silver colored aluminum profiles

- ลักษณะการใช้งาน: สำหรับชั้นงานสีเงินที่โดนตัด สำหรับมือจับโปรไฟล์
- เหมาะกับมือจับสีอะลูมิเนียม

Colour สี	Cat. No. รหัสสินค้า
Aluminium coloured สีอะลูมิเนียม	007.33.062

Packing: 1 pc.
ขนาดบรรจุ: 1 ชิ้น

Glaze retouching pens

ปากกาซ่อมรอยดำทึบ



- Contents: 12 pens
- จำนวน: 12 แท่ง

Set consists of 1 pen each:

- Maple
- Birch
- Beech, nature
- Oak
- Cherry, light
- Cherry, natural
- Mahogany, reddish
- Ash
- Walnut, light
- Walnut, dark
- Elm, light
- Teak

อุปกรณ์ | ชุด ประกอบด้วย:

- เมเปิ้ล
- เบิร์ช
- บีช ธรรมชาติ
- โอ๊ค
- เชอร์รี่ สีอ่อน
- เชอร์รี่ ธรรมชาติ
- มะฮอกกานีออกแดง
- แอช
- วอลนัท สีอ่อน
- วอลนัท สีเข้ม
- เอลม สีอ่อน
- ไม้สัก

Area of application ลักษณะการใช้งาน	Cat. No. รหัสสินค้า
For repairs and correction of wood surfaces สำหรับซ่อมหรือแก้ไขให้ตรงกับสีของผิวไม้	007.33.012

Packing: 1 set
ขนาดบรรจุ: 1 ชุด

Adjustable wrench

ประแจเลื่อน



- Highly corrosion resistance for longer life and durability
- Comfort grip handle
- With metric scale bar
- Meet ANSI standard
- Material: Drop forged CR-V (Chrome vanadium) steel
- Finish: Chrome plated
- มีความต้านทานต่อการเกิดสนิมสูงเพื่ออายุการใช้งานที่ยาวนานและความทนทาน
- ด้ามจับที่สะดวกสบายในการใช้งาน
- พร้อมแถบวัดเมตร
- ผลิตภัณฑ์ตามมาตรฐาน ANSI
- วัสดุ: ผลิตจากเหล็กโครม-วานาเดียม
- สี: สีโครม

Size/L mm ขนาด/ยาว มม.	Cat. No. รหัสสินค้า
8"/203	008.22.412
10"/254	008.22.413

Packing: 1 pc.
ขนาดบรรจุ: 1 ชิ้น

Multi-function pliers

คีมจับพร้อมอุปกรณ์อเนกประสงค์



- Material: Stainless steel components, aluminium handle with plastic grip
- Foldable and light weight, easy to carry
- High sleek polish with spring loaded pliers
- Tool lock mechanism enhanced safety by locking components into usage position
- Available with nylon bag
- วัสดุ: อุปกรณ์ผลิตจากสแตนเลสสตีล ด้ามจับผลิตจากอะลูมิเนียมและพลาสติก
- พับเก็บได้และน้ำหนักเบา, สะดวกในการพกพา
- ระบบการเคลือบผิวที่ทันสมัยทำให้พื้นผิวดูสะอาดเงางามและคีมจับที่พร้อมระบบสปริง
- ระบบการล็อคเครื่องมืออัตโนมัติให้อยู่ในตำแหน่งใช้งานเพื่อความปลอดภัย
- มาพร้อมกับกระเป๋าเก็บในลอน

Supplied with:

Long nose pliers, regular pliers, wire cutter, wire stripper, nail file, can opener, medium slotted screw driver, large slotted screw driver, Philips screw driver, bottle opener, serrated knife and sharp knife

ประกอบด้วย

คีมจับปากยาว, คีมจับธรรมดา, คีมตัดลวด, คีมปลอกสายไฟ, ตะไบ, อุปกรณ์เปิดกระป๋อง, ไขควงหัวแบนขนาดกลาง, ไขควงหัวแบนขนาดเล็ก, ไขควงหัวแฉก, อุปกรณ์เปิดฝาขวด, มีดหยัก และมีดคม

	Cat. No. รหัสสินค้า
Multi-function pliers คีมจับพร้อมอุปกรณ์อเนกประสงค์	006.17.006

Packing: 1 pc.
ขนาดบรรจุ: 1 ชิ้น

Universal magnetic holder

ปลอกจับดอกไขควงแบบมีแม่เหล็ก



- With permanent magnet and holding ring
- Drive: 1/4"
- Bit holder: 1/4"
- แบบมีแม่เหล็กจับและแหวนยึด
- ขนาด: 1/4"
- จับได้ขนาด: 1/4"

Length mm ความยาว มม.	Cat. No. รหัสสินค้า
75	006.40.310

Packing: 1 or 100 pc.
 ขนาดบรรจุ: 1 หรือ 100 ชิ้น

Bit-box with 10 bits

ชุดหัวไขควงพร้อมกล่องแบบ 10 ชิ้น



Set consists of:

- 1 Universal magnetic holder
- 1 Bit flat 5,5 mm
- 1 Bit flat 6,5 mm
- 1 Bit PH1
- 1 Bit PH3
- 2 Bits PH2
- 1 Bit PZ1
- 1 Bit PZ3
- 2 Bit PZ2

- อุปกรณ์ 1 ชุด ประกอบด้วย:
- 1 ปลอกจับไขควงแบบมีแม่เหล็ก
 - 1 ไขควงปากแบน 5.5 มม.
 - 1 ไขควงปากแบน 6.5 มม.
 - 1 ไขควง PH1
 - 1 ไขควง PH3
 - 2 ไขควง PH2
 - 1 ไขควง PZ1
 - 1 ไขควง PZ3
 - 2 ไขควง PZ2

	Cat. No. รหัสสินค้า
Bit-box with 10 bits ชุดหัวไขควงพร้อมกล่องแบบ 10 ชิ้น	006.37.090

Packing: 1 pc.
 ขนาดบรรจุ: 1 ชิ้น

We reserve the right to alter specifications without notice (HTH Furniture Fittings 2023).
 บริษัทฯ ขอสงวนการเปลี่ยนแปลงรายละเอียดโดยไม่ได้มีการแจ้งล่วงหน้า (HTH อุปกรณ์เฟอร์นิเจอร์ 2566)

Hot melt

เม็ดกาวร้อน



Application

- To be used on slow edgebanders with low application temperature e.g. for PVC, paper and polyester edge
- Also for soft forming with thermo-sensitive PVC edges
- Low viscosity; fast melting properties; long open time; good colour stability; good resistance to oxidation in the melt

Technical data

- Application temperature: 130–150°C
- Feed speed: 5–20 m/min
- Density: 1.40 g/cm³
- Appearance: Beige
- Softening range: 75°C (Kofler cover), 95 °C (ring and ball)

การใช้งาน

- ใช้สำหรับเครื่องปิดขอบอย่างช้าๆ โดยใช้อุณหภูมิต่ำ สำหรับขอบ PVC, กระจก และโพลีเอสเตอร์
- สามารถใช้กับวัสดุเนื้ออ่อน เช่น ขอบ PVC วัสดุความร้อน
- กาวชนิดเนื้อเหนียวน้อย ละลายได้เร็วแห้งช้า มีสีที่สม่ำเสมอ ทนต่อการเกิดฟองเมื่อกาวละลาย

ข้อมูลด้านเทคนิค

- อุณหภูมิในการใช้งาน: 130-150°C
- ความเร็วในการหยอดกาว: 5-20 ม./นาที
- ความหนาแน่น: 1.40 ก./ลูกบาศก์เซนติเมตร
- ลักษณะภายนอก: สีเบจ
- ช่วงละลาย: 75°C (ใส่ภายใน), 95°C (เปลือกภายนอก)

Version รูปแบบ	Cat. No. รหัสสินค้า
Hotmelt F manual edgebander machine เม็ดกาวร้อนสำหรับติดขอบทรงปกติ	003.09.933

Packing: 25 kg
ขนาดบรรจุ: 25 กก.

Application

- For automatic edgebanders, e.g. for edges made of veneer, resinated paper, melamine resins, PVC and ABS
- Medium melt viscosity, fast melting and good feed properties after initial melting
- Good adhesion; high oxidation and colour stability in the melt

Technical data

- Application temperature: 190–210°C
- Feed speed: Roller application 18–60 m/min
- Nozzle application: 12–25 m/min
- Density: 1.45 g/cm³
- Appearance: Beige
- Softening range: 90°C (Kofler cover)

การใช้งาน

- ใช้สำหรับเครื่องปิดขอบระบบอัตโนมัติ สำหรับขอบวีเนียร์ เมลามีนเรซิน PVC และ ABS
- กาวชนิดเนื้อเหนียวปานกลาง ละลายได้เร็ว และสามารถไหลออกมาได้เป็นอย่างดีหลังจากเริ่มละลาย
- มีการยึดเกาะที่ดี มีออกซิเดชันสูง และมีสีที่สม่ำเสมอในการละลาย

ข้อมูลด้านเทคนิค

- อุณหภูมิในการใช้งาน: 130-150°C
- ความเร็วในการหยอดกาว: โดยหัวพ่น 18-60 ม./นาที
- โดยล้อยหมุน 12-25 ม./นาที
- ความหนาแน่น: 1.45 ก./ลูกบาศก์เซนติเมตร
- ลักษณะภายนอก: สีเบจ
- ช่วงละลาย: 90°C (ใส่ภายใน)

Version รูปแบบ	Cat. No. รหัสสินค้า
Hotmelt S softform edgebander machine เม็ดกาวร้อนสำหรับติดขอบทรงโค้ง	003.09.932

Packing: 25 kg
ขนาดบรรจุ: 25 กก.

Plunge-cut saw TS 55 FEBQ-PLUS-FS

เลื่อยวงเดือนพร้อมราง รุ่น TS 55 FEBQ-PLUS-FS



- Cutting depth in materials up to 55 mm
- Cutting depth in materials 45° up to 43 mm
- Angle adjustment with undercut function from -1° to 47°
- Concentrated torque and up to twice as fast work progress with an increased saw blade service life

Technical data

- Power consumption 1,200 W
- Idle engine speed 2,000–5,800 min⁻¹
- Saw blade diameter 160 mm

- สามารถตัดวัสดุที่มีความลึกสูงสุด 55 มม.
- สามารถตัดวัสดุ 45° ได้ถึง 43 มม.
- การปรับมุมด้วยฟังก์ชันอินเตอร์คัตตั้งแต่ -1° ถึง 47°
- แรงบิดในการทำงานเร็วขึ้นถึงสองเท่าพร้อมอายุการใช้งานใบเลื่อยที่เพิ่มขึ้น

ข้อมูลทางเทคนิค

- พลังงาน 1,200 วัตต์
- ความเร็วรอบ 2,000-5,800 รอบต่อนาที
- เส้นผ่าศูนย์กลางใบเลื่อย 160 มม.

	Cat. No. รหัสสินค้า
Plunge-cut saw TS 55 FEBQ-PLUS-FS เลื่อยวงเดือนพร้อมราง รุ่น TS 55 FEBQ-PLUS-FS	005.22.483

Packing: 1 pc.
ขนาดบรรจุ: 1 ชิ้น

Cordless drill CXS 2.6-SET

สว่านแบตเตอรี่ รุ่น CXS 2.6-SET



- Drilling and screw driving in wood, metal and plastic
- 12 torque settings and torque switch-off for precision fastening
- High-quality lithium-ion battery technology for the longest sustained usage

Technical data

- Battery voltage 10.8 V Idling speed
- 1st gear/2nd gear 0–430/0–1,300 min⁻¹
- Drilling diameter for wood/steel: 12/8 mm
- Battery capacity 2.6 Ah

- เจาะและขันสกรูได้ง่ายสำหรับไม้ โลหะ และพลาสติก
- การตั้งค่าแรงบิด 12 ระดับและแรงบิดเพื่อการยึดที่แน่นอน
- เทคโนโลยีแบตเตอรี่ลิเทียมไอออนคุณภาพสูงเพื่อการใช้งานที่ยาวนาน

ข้อมูลทางเทคนิค

- แรงดันแบตเตอรี่ 10.8 โวลต์
- ความเร็วรอบ เกียร์ 1 เกียร์ 2 0-430/0-1,300 รอบต่อนาที
- เส้นผ่าศูนย์กลางเจาะไม้/เหล็ก 12/8 มม.
- ความจุแบตเตอรี่ 2.6 แอมป์แอมป์-ชั่วโมง

	Cat. No. รหัสสินค้า
Cordless drill CXS 2.6-SET สว่านแบตเตอรี่ รุ่น CXS 2.6-SET	005.22.578

Packing: 1 pc.
ขนาดบรรจุ: 1 ชิ้น

We reserve the right to alter specifications without notice (HTH Furniture Fittings 2023). บริษัทฯ ขอสงวนการเปลี่ยนแปลงรายละเอียดโดยไม่ได้มีการแจ้งล่วงหน้า (HTH อุปกรณ์เฟอร์นิเจอร์ 2566)

Geared eccentric sander ROTEX RO 150 FEQ-PLUS

เครื่องขัด ROTEX RO 150 FEQ-Plus



- Three tools in one for coarse sanding, fine sanding and polishing
- Eccentric motion for high-quality, scratch-free surfaces
- ROTEX rotary motion for efficient material removal

Technical data

- Power consumption 720 Watt
- Eccentric motion speed 3,300–6,800 min⁻¹
- FastFix sanding pad diameter 150 mm

- เครื่องขัด 3 ระดับสำหรับการขัดหยาบ ขัดละเอียดและขัดเงา
- การเคลื่อนไหวพิเศษแบบ Eccentric เพื่อป้องกันรอยขีดข่วน
- การเคลื่อนที่แบบหมุน ROTEX เพื่อการขัดผิวอย่างมีประสิทธิภาพ

ข้อมูลทางเทคนิค

- กำลัง 720 วัตต์
- ความเร็วรอบ 3,300-6,800 รอบต่อนาที
- แผ่นขัด FastFix ขนาดเส้นผ่าศูนย์กลาง 150 มม.

	Cat. No. รหัสสินค้า
Geared eccentric sander ROTEX RO 150 FEQ-Plus เครื่องขัด ROTEX RO 150 FEQ-Plus	005.22.493

Packing: 1 pc.
ขนาดบรรจุ: 1 ชิ้น

Sliding compound mitre saw KAPEX KS 120 REB

เลื่อยแทนตัดองศา KAPEX KS 120 REB



- Dual-line laser for an accurate indication of the cutting line
- Fine adjustment of the saw blade angle accurate to the millimetre from the front of the machine
- Safety brake
- Trimming square timber and beams up to 88 mm thick

Technical data

- Power consumption 1,600 W
- Saw blade diameter 260 mm
- Cutting depth at 45°/90°
- Mitre angle 50°/60°

- เลเซอร์ 2 เส้น สำหรับการระบุแนวตัดที่แม่นยำ
- การปรับมุมใบเลื่อยอย่างละเอียดแม่นยำถึงมิลลิเมตรจากหน้าเครื่อง
- เบรคนิรภัย
- ตัดไม้สี่เหลี่ยมและคานหนาถึง 88 มม.

ข้อมูลทางเทคนิค

- กำลัง 1,600 วัตต์
- เส้นผ่านศูนย์กลางใบเลื่อย 260 มม.
- ปรับมุมองศาใบเลื่อย 45°/90°
- ปรับมุมองศาฐาน 50°/60°

	Cat. No. รหัสสินค้า
Sliding compound mitre saw KAPEX KS 120 REB เลื่อยแทนตัดองศา KAPEX KS 120 REB	005.22.040

Packing: 1 pc.
ขนาดบรรจุ: 1 ชิ้น

Mobile dust extractor CTL 26 E

เครื่องดูดฝุ่นอัตโนมัติ รุ่น CTL 26 E



- Antistatic function prevents static developing during work
- Container/filter bag capacity 26/24 l
- Suitable for both wet and dry extraction

Technical data

- Power consumption 350–1,200 W
- Max. volume flow 3700 l/min

- ฟังก์ชันป้องกันไฟฟ้าสถิตย์ระหว่างทำงาน
 - ชุดตัวถังพร้อมล้อเลื่อน/ถุงกรอง 26/24 ลิตร
 - เหมาะสำหรับทั้งแบบเปียกและแบบแห้ง
- ข้อมูลทางเทคนิค**
- กำลัง 350-1,200 วัตต์
 - ปริมาณการดูดสูงสุด 3,900 ลิตรต่อนาที

	Cat. No. รหัสสินค้า
Mobile dust extractor CTL 26 E เครื่องดูดฝุ่นอัตโนมัติ รุ่น CTL 26 E	005.24.523

Packing: 1 pc.
 ขนาดบรรจุ: 1 ชิ้น



We reserve the right to alter specifications without notice (HTH Furniture Fittings 2023).
 บริษัทฯ ขอสงวนการเปลี่ยนแปลงรายละเอียดโดยมิได้มีการแจ้งล่วงหน้า (HTH อุปกรณ์เฟอร์นิเจอร์ 2566)

Lever clamp KliKlamp KLI

ปากกาจับชิ้นงาน KliKlamp KLI



- Area of application: Suitable for wood, plastic and glass
- Clamping force up to 1,200 N
- Feather-light yet ultra-strong
- Quick and vibration-free clamping

- ลักษณะการใช้งาน: เหมาะสำหรับงานไม้, พลาสติก และกระจก
- แรงหนีบสูงสุด 1,200 นิวตัน
- น้ำหนักเบาแต่มีความแข็งแรง
- ใช้งานง่าย และชิ้นงานไม่ขยับขณะหนีบ

Opening width x Throat depth mm ระยะหนีบสูงสุด x ความลึกคอด มม.	Cat. No. รหัสสินค้า
160 x 80	480.00.670

Packing: 1 pc.

ขนาดบรรจุ: 1 ชิ้น

Heavy duty screw clamp TPN

ปากกาจับชิ้นงาน สำหรับงานหนัก TPN



- Area of application: Suitable for wood
- Clamping force up to 5,500 N
- With protective caps on the clamping surfaces
- Stable profiled rail with serration

- ลักษณะการใช้งาน: เหมาะสำหรับงานไม้
- แรงหนีบสูงสุด 5,500 นิวตัน
- ฝาปิดร่องหนีบป้องกันชิ้นงานเป็นรอย
- แกนเลื่อนแข็งแรงพิเศษ

Opening width x Throat depth mm ระยะหนีบสูงสุด x ความลึกคอด มม.	Cat. No. รหัสสินค้า
100 x 50	480.00.600
120 x 60	480.00.601
160 x 80	480.00.602
200 x 100	480.00.603
250 x 100	480.00.605
250 x 120	480.00.604
300 x 140	480.00.609
400 x 120	480.00.606
400 x 175	480.00.610
600 x 120	480.00.607
800 x 120	480.00.608

Packing: 1 pc.

ขนาดบรรจุ: 1 ชิ้น

Lightweight screw clamp LM

ปากกาจับชิ้นงาน สำหรับงานทั่วไป LM



- Area of application: Suitable for wood, plastic and glass
- Clamping force up to 1,500 N
- Includes a protective cap
- Light weight and easy to handle

- ลักษณะการใช้งาน: เหมาะสำหรับงานไม้, พลาสติก และกระจก
- แรงหนีบสูงสุด 1,500 นิวตัน
- ฝาปิดรองหนีบป้องกันชิ้นงานเป็นรอย
- น้ำหนักเบา สะดวกในการใช้งาน

Opening width x Throat depth mm ระยะหนีบสูงสุด x ความลึกคอค มม.	Cat. No. รหัสสินค้า
100 x 50	480.00.611
150 x 50	480.00.619
200 x 50	480.00.612
300 x 50	480.00.613
200 x 100	480.00.614
300 x 100	480.00.615
400 x 100	480.00.616
600 x 100	480.00.617

Packing: 1 pc.
ขนาดบรรจุ: 1 ชิ้น

C-clamp CDF-C

ปากกาจับชิ้นงาน CDF-C



- Area of application: Suitable for wood and steel
- High clamping force
- Copper-plated spindle prevents welding splatter from sticking

- ลักษณะการใช้งาน: เหมาะสำหรับงานไม้, พลาสติก และกระจก
- มีแรงหนีบสูงสุด
- แกนหนีบชุบทองแดง ป้องกันสะเก็ดเชื่อมติด

Opening width x Throat depth mm ระยะหนีบสูงสุด x ความลึกคอค มม.	Clamping pressure N แรงหนีบสูงสุด นิวตัน	Cat. No. รหัสสินค้า
0-75 x 60	13,000	480.00.750
0-105 x 85	16,000	480.00.751

Packing: 1 pc.
ขนาดบรรจุ: 1 ชิ้น

One-handed clamp EZ

ปากกาจับชิ้นงาน EZ

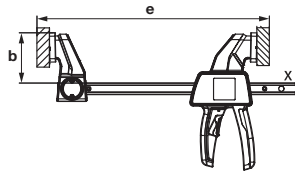
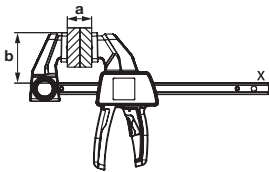

- Area of application: Suitable for wood, plastic and glass
- Clamping force up to 2,700 N
- Plastic handle with pump mechanism and integrated release lever behind the rail
- One-handed operation with little effort required

- ลักษณะการใช้งาน: เหมาะสำหรับงานไม้, พลาสติก และกระจก
- แรงหนีบสูงสุด 2,700 นิวตัน
- มือจับพลาสติกสำหรับเพิ่มแรงหนีบ และปลดอุปกรณ์
- สามารถใช้มือเพียงข้างเดียวสำหรับปรับตั้งอุปกรณ์

Opening width x Throat depth mm ระยะหนีบสูงสุด x ความลึกคอค มม.	Spreading width e mm ระยะถ่าง e มม.	Quantity per pack pcs. จำนวน ชิ้น	Cat. No. รหัสสินค้า
110 x 40	80-190	2	480.00.730
150 x 60	125-270	1	480.00.731
150 x 80	160-300	1	480.00.733
300 x 90	195-490	1	480.00.737

One-handed clamp DUO

ปากกาจับชิ้นงาน DUO

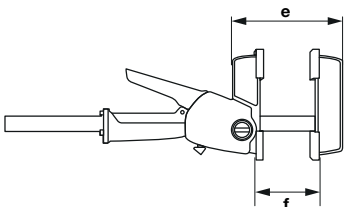

- Area of application: Suitable for wood, plastic and glass
- Clamping force up to 1,200 N
- Plastic handle with pump mechanism and integrated release lever parallel to the rail
- One-handed operation with little effort required

- ลักษณะการใช้งาน: เหมาะสำหรับงานไม้, พลาสติก และกระจก
- แรงหนีบสูงสุด 2,700 นิวตัน
- มือจับพลาสติกสำหรับเพิ่มแรงหนีบ และปลดอุปกรณ์
- สามารถใช้มือเพียงข้างเดียวสำหรับปรับตั้งอุปกรณ์

Opening width x Throat depth mm ระยะหนีบสูงสุด x ความลึกคอค มม.	Spreading width mm ระยะถ่าง มม.		Cat. No. รหัสสินค้า
	e	f	
160 x 85	72-235	9-170	480.00.740
300 x 85	75-380	9-315	480.00.741
450 x 85	75-535	9-470	480.00.742
650 x 85	75-685	9-660	480.00.743

Packing: 1 pc.
ขนาดบรรจุ: 1 ชิ้น

Sash clamp TL

ปากกาจับชิ้นงาน TL



- Area of application: Suitable for wood
- Clamping force up to 9,900 N
- Very sturdy I-profile
- Easily adjustable pressure plates

- ลักษณะการใช้งาน: เหมาะสำหรับงานไม้
- แรงหนีบสูงสุด 9,900 นิวตัน
- แกน I มีความแข็งแรงสูง
- ปรับตำแหน่งเพลาทจับชิ้นงานได้ง่าย

Opening width mm ระยะหนีบสูงสุด มม.	Jaw dimensions W x H mm ขนาดเพลาทจับชิ้นงาน ก. X ส. มม.	Cat. No. รหัสสินค้า
600	48 x 53	480.00.720

Packing: 1 pc.

ขนาดบรรจุ: 1 ชิ้น

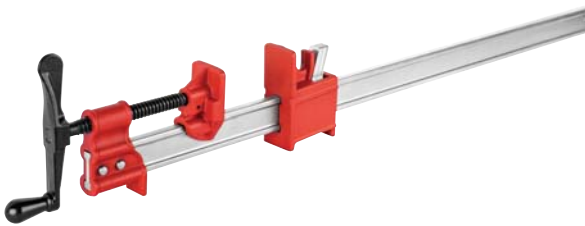

Pipe clamp BPC

อุปกรณ์ตัวหนีบชิ้นงานแบบท่อกลม BPC



- Area of application: Suitable for round wood and steel pipes
- Infinitely-adjustable clamping width

- ลักษณะการใช้งาน: เหมาะสำหรับงานไม้ และเหล็ก
- ระยะหนีบชิ้นงานขึ้นอยู่กับความยาวท่อ

For pipes Ø mm/inch ขนาดท่อ Ø มม./นิ้ว	Throat depth mm ความลึกคอค มม.	Cat. No. รหัสสินค้า
26.9 / 3/4"	42	480.00.710

Packing: 1 pc.

ขนาดบรรจุ: 1 ชิ้น



Order reference

Steel pipe are not included, suitable for use with standard steel pipe size 3/4"

ข้อแนะนำในการสั่งซื้อ

แกนท่อเหล็กไม่รวมอยู่ในชุดอุปกรณ์, สามารถใช้ร่วมกับท่อเหล็กมาตรฐานขนาด 3/4 นิ้ว

Angle clamp WS1

ปากกาจับมุมชิ้นงาน WS1



- Area of application: Suitable for wood, plastic and glass
- Clamp variously sized workpieces with 2 spindles
- ลักษณะการใช้งาน: เหมาะสำหรับงานไม้, พลาสติก และกระจก
- ปรับขนาดแยกกัน 2 ด้าน

Opening width mm ระยะหนีบสูงสุด มม.	Jaw height mm ความสูงเพลาทจับชิ้นงาน มม.	Cat. No. รหัสสินค้า
73	12	480.00.711

Packing: 1 pc.
ขนาดบรรจุ: 1 ชิ้น

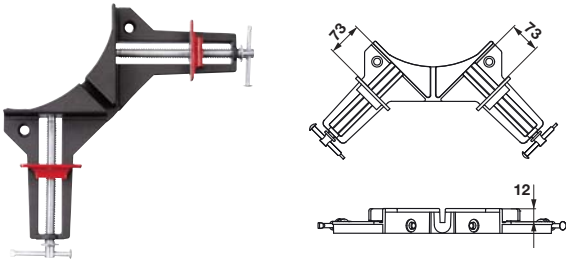

Angle clamp WS3

ปากกาจับมุมชิ้นงาน WS3

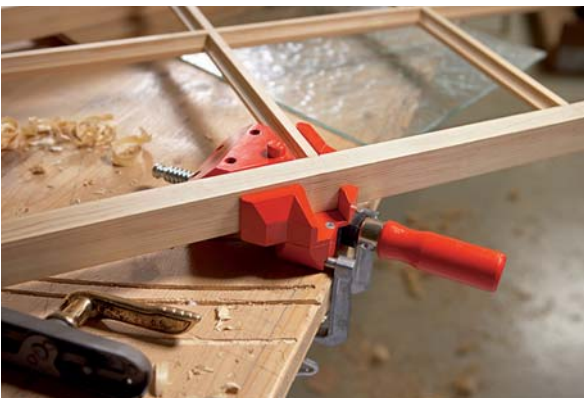

- Area of application: Suitable for wood, plastic and glass
- Automatic adjustment to variously sized workpieces
- ลักษณะการใช้งาน: เหมาะสำหรับงานไม้, พลาสติก และกระจก
- เพลาทจับชิ้นงานปรับขนาดอัตโนมัติตามขนาดชิ้นงานที่ต่างกัน

Opening width mm ระยะหนีบสูงสุด มม.	Current passage mm ความกว้างช่องหลังมุมหนีบ มม.	Jaw height mm ความสูงเพลาทจับชิ้นงาน มม.	Cat. No. รหัสสินค้า
55	30	30	480.00.706

Packing: 1 pc.
ขนาดบรรจุ: 1 ชิ้น

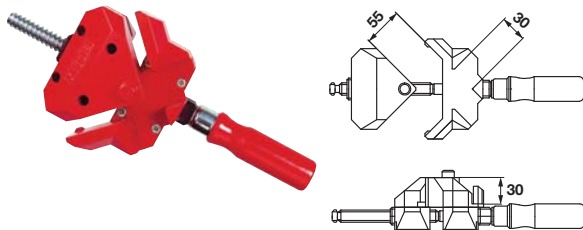

Band clamp BAN

สายรัดชิ้นงาน BAN



- Area of application: Suitable for wood, plastic and glass
- Even pressure on mitre joints
- ลักษณะการใช้งาน: เหมาะสำหรับงานไม้, พลาสติก และกระจก
- เพิ่มแรงกด มุมชิ้นงาน

Clamping range mm ระยะหนีบสูงสุด มม.	Band dimension mm ขนาดสายรัด มม.	Cat. No. รหัสสินค้า
7,000	25 x 1	480.00.707

Packing: 1 pc.
ขนาดบรรจุ: 1 ชิ้น

Spring clamp Clippix XC/XCL

ตัวหนีบชิ้นงาน แบบสปริง Clippix XC/XCL



- Area of application: Suitable for wood, plastic and glass
- Lightweight, functional and easy to handle
- ลักษณะการใช้งาน: เหมาะสำหรับงานไม้, พลาสติก และกระจก
- นำหนักเบา สะดวกในการใช้งาน

Opening width x Throat depth mm ระยะหนีบสูงสุด x ความลึกคอ มม.	Quantity per pack pcs. จำนวน ชิ้น	Cat. No. รหัสสินค้า
20 x 20	7	480.00.700
25 x 30	1	480.00.712
35 x 37	1	480.00.701
50 x 50	1	480.00.705
55 x 60	1	480.00.713
	2	480.00.704
70 x 110	1	480.00.714

Packing: 1 pc.
ขนาดบรรจุ: 1 ชิ้น



Cat. No. 480.00.700/712



Cat. No. 480.00.701/705



Cat. No. 480.00.713/704/714

Spring clamp VarioClippix XV

ตัวหนีบชิ้นงาน แบบสปริง VarioClippix XV



- Area of application: Suitable for wood, plastic and glass
- Lightweight, functional and easy to handle
- Variable opening width
- ลักษณะการใช้งาน: เหมาะสำหรับงานไม้, พลาสติก และกระจก
- น้ำหนักเบา สะดวกในการใช้งาน
- ปรับระยะหนีบได้

Opening width x Throat depth mm ระยะหนีบสูงสุด x ความลึกคอ มม.	Cat. No. รหัสสินค้า
100 x 50	480.00.703
170 x 50	480.00.716

Packing: 1 pc.

ขนาดบรรจุ: 1 ชิ้น



Cat. No. 480.00.703



Cat. No. 480.00.716

Spring clamp XM

ตัวหนีบชิ้นงาน แบบสปริง XM

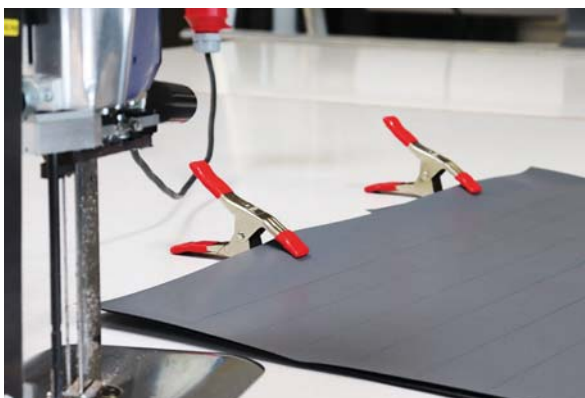

- Area of application: Suitable for wood, plastic and glass
- Tips and handles made of PVC prevent marring
- Heavy-duty springs for firm grip and powerful clamping
- ลักษณะการใช้งาน: เหมาะสำหรับงานไม้, พลาสติก และกระจก
- ปากคีบและมือจับหุ้มพลาสติก เพื่อป้องกันรอยขีดและสะดวกในการใช้งาน
- แรงหนีบสูงเหมาะแก่การใช้งานที่หลากหลาย

Opening width x Throat depth mm ระยะหนีบสูงสุด x ความลึกคอ มม.	Clamping force N แรงหนีบ นิวตัน	Cat. No. รหัสสินค้า
25 x 32	100	480.00.717
50 x 57	120	480.00.718
75 x 85	150	480.00.719

Packing: 1 pc.

ขนาดบรรจุ: 1 ชิ้น



Foldable utility knife DBKPH

มีดอเนกประสงค์ DBKPH



- Quick and easy blade change mechanism in lever for safe locking of blades.
- 5 replacement blades included
- กลไกเก็บใบมีดสำหรับบริเวณด้ามจับเพื่อความปลอดภัยและรวดเร็วในการเปลี่ยนใบมีด
- พร้อมใบมีดแบบตรง 5 ชิ้น

Knife length mm ความยาว มม.	Blade length mm ความยาวใบมีด มม.	Cat. No. รหัสสินค้า
160	28	480.00.423

Packing: 1 pc.
 ขนาดบรรจุ: 1 ชิ้น

Spare blades for foldable utility knife DBKPH

ใบมีดสำหรับสำหรับมีดอเนกประสงค์ DBKPH

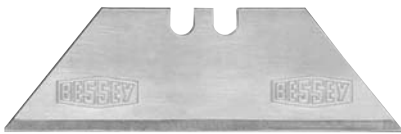

Cat. No. 480.00.424



Cat. No. 480.00.425



Cat. No. 480.00.426

Version รุ่น	Quantity per pack pcs. จำนวน ชิ้น	Cat. No. รหัสสินค้า
Standard blade ใบมีดแบบตรง	10	480.00.424
Hook blade ใบมีดแบบขอเกี่ยว	10	480.00.425
Linoleum blade ใบมีดแบบโค้ง	5	480.00.426

We reserve the right to alter specifications without notice (HTH Furniture Fittings 2023).
 บริษัทฯ ขอสงวนการเปลี่ยนแปลงรายละเอียดโดยไม่ได้มีการแจ้งล่วงหน้า (HTH อุปกรณ์เฟอร์นิเจอร์ 2566)

Self tapping screw with counter sunk head

สกรูเกลียวปลั๊อย หัวจมน

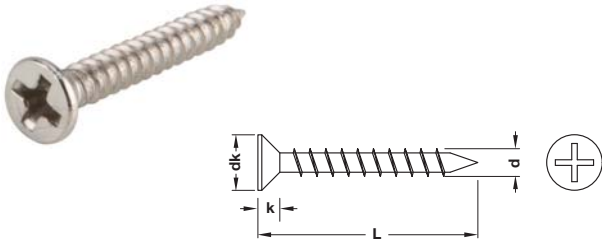

Features

- Material: Steel
- Drive: Cross recess PH
- Finish: Nickel plated

คุณสมบัติ

- วัสดุ: เหล็ก
- หัวไขควง: หัวจมนแบบ PH
- สี: สีนิกเกิล

Size ขนาด	Max. head Ødk mm ขนาดหัวสกรูสูงสุด Ødk มม.	Head height k mm ความสูงของหัว k มม.	Diameter d mm เส้นผ่าศูนย์กลาง d มม.	Drive ขนาด ไขควง
#4	5.715	1.70	2.9	PH 2
#6	7.090	2.11	3.5	
#7	7.750	2.31	3.9	
#8	8.430	2.54	4.2	
#10	9.780	2.95	4.8	

Size ขนาด	Qty/box จำนวนชิ้น/กล่อง	Cat. No รหัสสินค้า
#4x1/2"	1,000	028.03.001
#4x5/8"	1,000	028.03.002
#4x3/4"	1,000	028.03.003
#4x1"	1,000	028.03.005
#4x1-1/4"	1,000	028.03.006
#4x1-1/2"	1,000	028.03.007
#6x1/2"	1,000	028.03.015
#6x5/8"	1,000	028.03.016
#6x3/4"	1,000	028.03.017
#6x1"	1,000	028.03.019
#6x1-1/4"	1,000	028.03.020
#6x1-1/2"	1,000	028.03.021
#6x2"	1,000	028.03.024
#7x1/2"	1,000	028.03.030
#7x5/8"	1,000	028.03.031
#7x3/4"	1,000	028.03.032
#7x1"	1,000	028.03.034
#7x1-1/4"	1,000	028.03.035
#7x1-1/2"	1,000	028.03.036
#7x2"	500	028.03.039
#8x5/8"	1,000	028.03.055
#8x3/4"	1,000	028.03.056
#8x1"	1,000	028.03.057
#8x1-1/4"	1,000	028.03.058
#8x1-1/2"	1,000	028.03.059
#8x2"	500	028.03.062
#10x3/4"	1,000	028.03.070
#10x1"	1,000	028.03.071
#10x1-1/4"	1,000	028.03.072
#10x1-1/2"	1,000	028.03.073
#10x2"	500	028.03.076

HOSPA Chipboard screw with counter sunk head

สกรูสำหรับแผ่นชิปบอร์ด HOSPA หัวจม

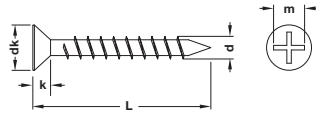

Features

- Material: Steel galvanized
- Drive: Cross recess PH
- Thread: Fully threaded

คุณสมบัติ

- วัสดุ: เหล็กสีกัลวาไนซ์
- หัวสกรู: หัวจมแบบ PH
- เกลียวสกรู: แบบเกลียวเต็ม

Thread Ød mm เกลียว Ød มม.	Head Ødk mm หัวสกรู Ødk มม.	Head height k mm ความหนาของหัว k มม.	Cross recess m mm ความกว้างหัวแฉก m มม.	Drive ขนาดไขควง
3.0	6	2.95	3.20	PH 1
3.5	7	3.50	4.30	PH 2
4.0	8	4.10	4.60	
4.5	9	4.60	5.10	
5.0	10	5.10	5.40	

Thread Ød mm เกลียว Ød มม.	Length L mm ความยาว L มม.	Packing pcs. บรรจุ ชิ้น	Packing/ Bulk pack บรรจุ/บัลค์	Cat. No. รหัสสินค้า	
3.0	13	1,000	24,000	015.90.252	
	15			015.90.253	
	17			015.90.255	
	20			015.90.256	
	25			12,000	015.90.259
	30			8,000	015.90.261
	35			6,000	015.90.263
	40	500	6,000	015.90.264	
3.5	13	1,000	24,000	015.90.280	
	15			015.90.281	
	17			16,000	015.83.285
	20			12,000	015.90.286
	25			8,000	015.90.289
	30			015.90.291	
	35			6,000	015.90.293
	40	500	4,000	015.90.294	
	45			015.90.295	
	50			3,000	015.90.296
4.0	13	1,000	16,000	015.90.312	
	15			015.90.313	
	17			12,000	015.90.315
	20				015.90.316
	25				8,000
	30			015.90.320	
	35	500	4,000	015.90.323	
	40			015.90.324	
	45			3,000	015.90.325
	50			015.90.326	
	55	200	2,400	015.90.327	
	4.5	17	1,000	12,000	015.90.345
		20		8,000	015.90.346
25		6,000		015.90.349	
30				015.90.351	
35		500	4,000	015.90.353	
40				015.90.354	
45				3,000	015.90.355
50		200	2,400	015.90.356	
55				1,600	015.90.357
5.0	20	1,000	8,000	015.90.376	
	25		6,000	015.90.379	
	30	500	4,000	015.90.381	
	35			015.90.383	
	40			3,000	015.90.384
	45	200	2,400	015.90.385	
	50			015.90.386	
	55			1,600	015.90.387

We reserve the right to alter specifications without notice (HTH Furniture Fittings 2023).
บริษัทฯ ขอสงวนการเปลี่ยนแปลงรายละเอียดโดยไม่ได้มีการแจ้งล่วงหน้า (HTH อุปกรณ์เฟอร์นิเจอร์ 2566)

HOSPA Chipboard screw with counter sunk head

สกรูสำหรับแผ่นชิพบอร์ด HOSPA หัวจม

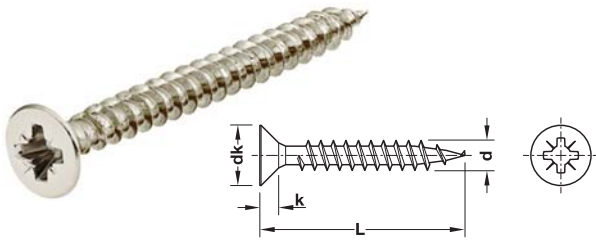

Features

- Material: Steel galvanized
- Drive: Cross recess PZ
- Thread: Fully threaded

คุณสมบัติ

- วัสดุ: เหล็ก สังกะสี
- หัวสกรู: หัวจมแบบหัวแฉก PZ
- เกลียวสกรู: เต็มความยาวสกรู

Thread Ød mm เกลียว Ød มม.	Head Ødk mm หัวสกรู Ødk มม.	Head height k mm ความหนาของหัว k มม.	Cross recess m mm ความกว้างหัวแฉก m มม.	Drive ขนาดไขควง
3.0	5/6	1.80	3.0	PZ 1
3.5	7	2.10	4.0	PZ 2
4.0	8	2.40	4.2	
4.5	9	2.70	4.4	
5.0	10	2.90	5.0	

Thread Ød mm เกลียว Ød มม.	Length L mm ความยาว L มม.	Packing pcs. บรรจุ ชิ้น	Cat. No. รหัสสินค้า
3.0 (head Ø6.0)	20	10.000	017.31.559
	30		017.31.586
3.5	13	10.000	017.31.620
	15		017.31.639
	17		017.31.648
	22		017.31.660
	25	8,000	017.31.675
	30		017.31.684
	35		017.31.693
	40	5,000	017.31.700
50	017.31.728		
4.0	15	8,000	017.31.826
	17		017.31.835
	25		017.31.853
	30	5,000	017.31.862
	35		017.31.871
	40		017.31.880
4.5	50	4,000	017.31.906
	35	3,000	017.31.951
5.0	50	2,000	017.31.988
	50	1,000	015.31.997

Order reference

Further sizes are available on request.

อ้างอิงการสั่งซื้อ

ขนาดเพิ่มเติมตามคำขอ

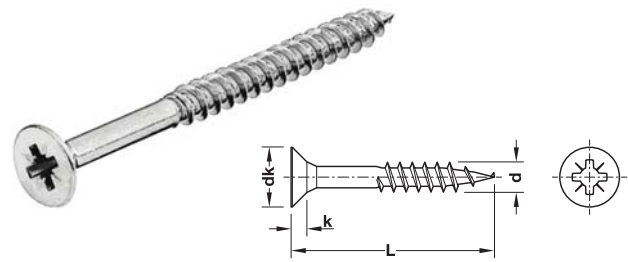

Features

- Material: Steel galvanized
- Drive: Cross recess PZ
- Thread: Partially threaded

คุณสมบัติ

- วัสดุ: เหล็ก สังกะสี
- หัวสกรู: หัวจมแบบหัวแฉก PZ
- เกลียวสกรู: บางส่วนของความยาวสกรู

Thread Ød mm เกลียว Ød มม.	Head Ødk mm หัวสกรู Ødk มม.	Head height k mm ความหนาของหัว k มม.	Cross recess m mm ความกว้างหัวแฉก m มม.	Drive ขนาดไขควง
4.0	8	2.50	4.2	PZ 2
5.0	10	2.90	5.0	
6.0	12	3.40	6.3	PZ 3

Thread Ød mm เกลียว Ød มม.	Length L mm ความยาว L มม.	Packing pcs. บรรจุ ชิ้น	Cat. No. รหัสสินค้า
4.0	35	5.000	017.41.877
	60	3.000	017.41.920
5.0	60	2,000	017.42.141
	100	100	015.42.196
6.0	60	100	015.42.356
	80		015.42.374
	100		015.42.392
	120		015.42.418
	140		015.42.436
	180		015.42.472

Note

PZ screw heads have a small slotted groove at a 45 degree angle for greater torque to screw on.

หมายเหตุ

หัวสกรู PZ จะมีร่องเล็ก ๆ ที่มุม 45 องศา เพื่อให้สามารถไขแรงบิดในการขันสกรูได้มากขึ้น

HOSPA Chipboard screw with counter sunk head

สกรูสำหรับแผ่นชิพบอร์ด HOSPA หัวจม

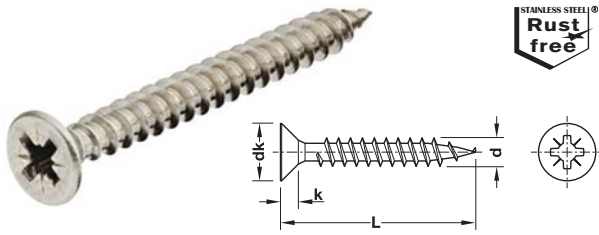

Features

- Material: Stainless steel 304
- Drive: Cross recess PZ
- Thread: Fully threaded

คุณสมบัติ

- วัสดุ: สแตนเลสสตีล 304
- หัวสกรู: หัวจมแบบหัวแฉก PZ
- เกลียวสกรู: เต็มความยาวสกรู

Thread Ød mm เกลียว Ød มม.	Head Ødk mm หัวสกรู Ødk มม.	Head height k mm ความหนาของหัว k มม.	Cross recess m mm ความกว้างหัวแฉก m มม.	Drive ขนาดไขควง
3.0	6	1.50	3.0	PZ 1
3.5	7	1.75	4.0	PZ 2
4.0	8	2.00	4.2	
4.5	9	2.25	4.4	

Thread Ød mm เกลียว Ød มม.	Length L mm ความยาว L มม.	Packing pcs. บรรจุ ชิ้น	Cat. No. รหัสสินค้า
3.0	20	500	014.70.551
	30	1,000	014.70.580
	35		014.70.590
3.5	16	500	014.70.631
	35	1,000	014.70.690
	40		014.70.702
4.0	16	500	014.70.830
	25		014.70.855
	30		014.70.864
	35		014.70.873
4.5	50	200	014.70.908
	40		014.70.958
	45		014.70.960

Order reference

Further sizes are available on request.

อ้างอิงการสั่งซื้อ

ขนาดเพิ่มเติมตามคำขอ

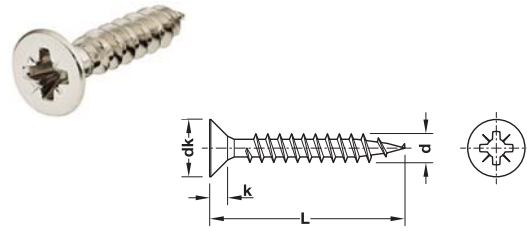

Features

- Material: Steel
- Finish: Nickel plated
- Drive: Cross recess PZ
- Thread: Fully threaded

คุณสมบัติ

- วัสดุ: เหล็ก
- สี: สีนิกเกิล
- หัวสกรู: หัวจมแบบหัวแฉก PZ
- เกลียวสกรู: เต็มความยาวสกรู

Thread Ød mm เกลียว Ød มม.	Head Ødk mm หัวสกรู Ødk มม.	Head height k mm ความหนาของหัว k มม.	Cross recess m mm ความกว้างหัวแฉก m มม.	Drive ขนาดไขควง
3.5	7	2.1	4.0	PZ 2
4.0	8	2.4	4.2	

Thread Ød mm เกลียว Ød มม.	Length L mm ความยาว L มม.	Packing pcs. บรรจุ ชิ้น	Cat. No. รหัสสินค้า
3.5	20	1,000	015.35.655
	15		015.35.824
4.0	20	1,000	015.35.842

Note

PZ screw heads have a small slotted groove at a 45 degree angle for greater torque to screw on.

หมายเหตุ

หัวสกรู PZ จะมีร่องเล็ก ๆ ที่มุม 45 องศา เพื่อให้สามารถใช้แรงบิดในการขันสกรูได้มากขึ้น

HOSPAs Chipboard screw, raised head

สกรูสำหรับแผ่นชิปบอร์ด HOSPAs หัวโปน

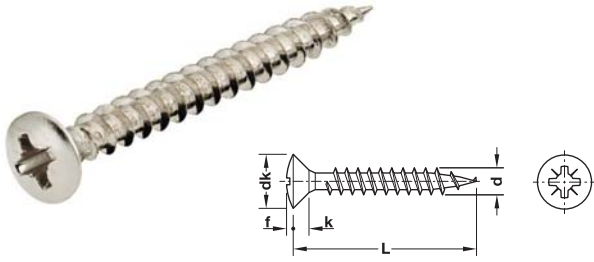

Features

- Material: Steel
- Thread: Fully threaded
- With cross recess

คุณสมบัติ

- วัสดุ: เหล็ก
- เกลียวสกรู: เต็มความยาวสกรู
- แบบหัวแฉก

Thread Ød mm เกลียว Ød มม.	Head Ødk mm หัวสกรู Ødk มม.	Head height k mm ความหนาของหัว k มม.	Cross recess m mm ความกว้างหัวแฉก m มม.	Drive ขนาดไขควง
3.0	6	1.8	3.0	PZ 1
3.5	7	2.1	4.0	PZ 2
4.0	8	2.4	4.2	

Thread Ød mm เกลียว Ød มม.	Length L mm ความยาว L มม.	Packing pcs. บรรจุ ชิ้น	Galvanized สังกะสี	Nickel plated สีนิกเกิล
3.0	13	1,000	015.51.524	-
	17		015.51.542	
	20		-	015.55.559
	25			015.55.577
	30			015.55.586
3.5	17	1,000	015.51.640	015.55.648
	20		-	015.55.657
	25		015.51.677	015.55.675
	30		015.51.686	015.55.684
	35		015.51.695	015.55.693
4.0	20	1,000	015.51.846	015.55.844
	25		015.51.855	015.55.853
	30		-	015.55.862
	35	500	015.51.873	015.55.871
	40		015.51.882	015.55.880

Order reference

Further sizes are available on request.

อ้างอิงการสั่งซื้อ

ขนาดเพิ่มเติมตามคำขอ

Note

PZ screw heads have a small slotted groove at a 45 degree angle for greater torque to screw on.

หมายเหตุ

หัวสกรู PZ จะมีร่องเล็ก ๆ ที่มุม 45 องศา เพื่อให้สามารถไขแรงบิดในการขันสกรูได้มากขึ้น

HOSPAs Pan head chipboard screw

สกรูสำหรับแผ่นชิปบอร์ด HOSPAs หัวร่ม

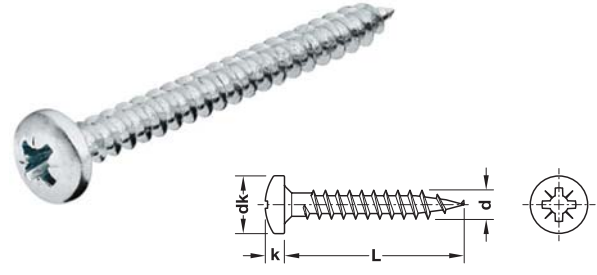

Features

- Material: Steel galvanized
- Thread: Fully threaded
- With cross recess

คุณสมบัติ

- วัสดุ: เหล็ก สังกะสี
- เกลียวสกรู: เต็มความยาวสกรู
- แบบหัวแฉก

Thread Ød mm เกลียว Ød มม.	Head Ødk mm หัวสกรู Ødk มม.	Head height k mm ความหนาของหัว k มม.	Cross recess m mm ความกว้างหัวแฉก m มม.	Drive ขนาดไขควง
3.0	6	2.4	3.0	PZ 1
3.5	7	2.5	4.0	PZ 2
4.0	8	2.9	4.2	
4.5	9	3.2	4.4	
5.0	10	3.5	5.0	

Thread Ød mm เกลียว Ød มม.	Length L mm ความยาว L มม.	Packing pcs. บรรจุ ชิ้น	Cat. No รหัสสินค้า	
3.0	13	1,000	015.71.526	
	15		015.71.535	
	20		015.71.553	
	25		015.71.571	
	30		015.71.571	
3.5	13	1,000	015.71.624	
	17		015.71.642	
	20		015.71.651	
	30		015.71.688	
	35		015.71.697	
4.0	17	1,000	015.71.839	
	25		015.71.857	
	30		015.71.866	
	35		500	015.71.875
4.5	13	1,000	015.71.900	
	15		015.71.919	
	17		015.71.991	
	20		015.71.928	
	25		015.71.937	
	30		015.71.946	
	35		500	015.71.955
	5.0		200	015.72.130

We reserve the right to alter specifications without notice (HTH Furniture Fittings 2023). บริษัทฯ ขอสงวนสิทธิ์ในการแจ้งล่วงหน้า (HTH อุปกรณ์เฟอร์นิเจอร์ 2566)

HOSPAs Chipboard screw with countersunk head

สกรูสำหรับแผ่นชิปบอร์ด HOSPAs หัวจม

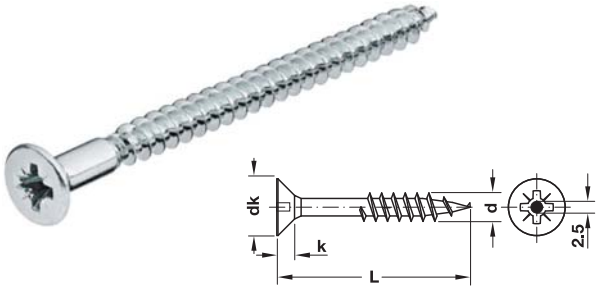

Features

- Material: Steel zinc plated
- Thread: Partially threaded
- Central hole: Ø2.5 mm

คุณสมบัติ

- วัสดุ: เหล็ก สังกะสีเคลือบ
- เกลียวสกรู: บางส่วนของความยาวสกรู
- สกรูขนาด: Ø2.5 มม.

Thread Ød mm เกลียว Ød มม.	Head Ødk mm หัวสกรู Ødk มม.	Head height k mm ความหนาของหัว k มม.	Cross recess m mm ความกว้างหัวแฉก m มม.	Drive ขนาดไขควง
4.5	9	2.7	5.0	PZ 2

Thread Ød mm เกลียว Ød มม.	Length L mm ความยาว L มม.	Packing pcs. บรรจุ ชิ้น	Cat. No. รหัสสินค้า
4.5	25	1,000	015.01.935
	30		015.01.944
	35		015.01.953
	40	500	015.01.962
	45		015.01.971
	50	200	015.01.980
	60		015.01.981
	70		015.01.982
80	015.01.983		

Note

PZ screw heads have a small slotted groove at a 45 degree angle for greater torque to screw on.

หมายเหตุ

หัวสกรู PZ จะมีร่องเล็กๆ ที่มุม 45 องศา เพื่อให้สามารถไขแรงบิดในการขันสกรูได้มากขึ้น

Cover cap for central hole Ø2.5 mm

ฝาปิดสกรูขนาดเส้นผ่าศูนย์กลาง 2.5 มม.

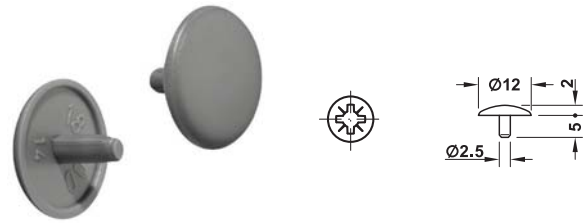

Colour สี	Cat. No. รหัสสินค้า
White RAL 9010 สีขาว RAL 9010	045.04.705
Dark grey RAL 7037 สีเทาเข้ม RAL 7037	045.04.527
Black RAL 9005 สีดำ RAL 9005	045.04.303
Pine wood coloured RAL 1034 สีไม้พญา RAL 1034	045.04.009
Beige RAL 1015 สีเบจ RAL 1015	045.04.401
Fawn coloured RAL 8007 สีน้ำตาล RAL 8007	045.04.107
Cherry tree coloured สีไม้เชอร์รี่	045.04.620

Packing: 100 or 500 pcs.

ขนาดบรรจุ: 100 หรือ 500 ชิ้น

VARIANTA Special screw with countersunk head for cruciform mounting plates, TAB and TAB V shelf connector, KEKU fitting and SOLO 32 carcass connector

สกรูพิเศษ VARIANTA หัวจม สำหรับใช้กับเพลทบานพับ, ตัวต่อชั้นวาง Tab and Tab V, อุปกรณ์คิกชู และตัวต่อ SOLO32

For Ø3 mm drilling in wood cross recess drive PZ2

สำหรับฝังเข้าไปในไม้ ขนาดรู 03 มม. หัวแฉก PZ2

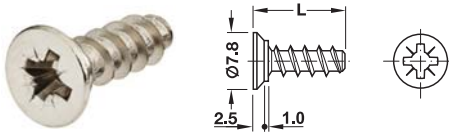

Features

- Material: Steel nickel plated
- Thread: 2.0 mm pitch, thread Ø4.2 mm, shaft Ø2.8 mm
- Screwing into wood and aluminium

คุณสมบัติ

- วัสดุ: เหล็ก สีนิกเกิ้ล
- เกลียว: ความหนาของหัวสกรู 2.0 มม., ขนาดของเกลียว Ø4.2 มม., ขนาดแกนเจาะ Ø2.8 มม.
- สำหรับขันสกรูกับไม้และอะลูมิเนียม

Nominal length L mm ความยาว L มม.	Packing pcs. บรรจุ ชิ้น	Cat. No รหัสสินค้า
10.5	100 or 1,000	013.15.617
13.5		013.15.626
16.0		013.15.635

For Ø5 mm drilling in wood cross recess drive PZ2

สำหรับฝังเข้าไปในไม้ ขนาดรู 05 มม. หัวแฉก PZ2

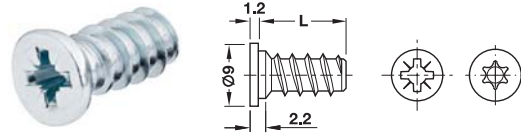

Features

- Material: Steel
- Thread: 2.2 mm pitch, thread Ø6.2 mm, shaft Ø4.6 mm
- Screwing into wood and aluminium

คุณสมบัติ

- วัสดุ: เหล็ก
- เกลียว: ความหนาของหัวสกรู 2.2 มม., ขนาดของเกลียว Ø6.2 มม., ขนาดแกนเจาะ Ø4.6 มม.
- สำหรับขันสกรูกับไม้และอะลูมิเนียม

Nominal length L mm ความยาว L มม.	Packing pcs. บรรจุ ชิ้น	Galvanized สีกัลวานไนซ์	Nickel plated สีนิกเกิ้ล
10.5	100 or 1,000	013.20.912	–
13.5		013.20.930	013.20.734

For Ø5 mm drilling in wood cross recess drive PZ2

สำหรับฝังเข้าไปในไม้ ขนาดรู 05 มม. หัวแฉก PZ2

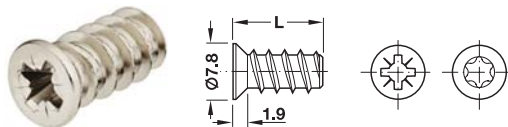

Features

- Material: Steel nickel plated
- Thread: 2.2 mm pitch, thread Ø6.2 mm, shaft Ø4.6 mm
- Screwing into wood and aluminium

คุณสมบัติ

- วัสดุ: เหล็ก สีนิกเกิ้ล
- เกลียว: ความหนาของหัวสกรู 2.2 มม., ขนาดของเกลียว Ø6.2 มม., ขนาดแกนเจาะ Ø4.6 มม.
- สำหรับขันสกรูกับไม้และอะลูมิเนียม

Nominal length L mm ความยาว L มม.	Packing pcs. บรรจุ ชิ้น	Cat. No รหัสสินค้า
10.5	100 or 5,000	012.15.715
13.5		012.15.724

VARIANTA Special screw with countersunk head for roller guided drawer runners

สกรูพิเศษ VARIANTA หัวจม
สำหรับรางลิ้นชักแบบรางลูกล้อ

Features

- Material: Steel galvanized
- Screwing into wood and aluminium

คุณสมบัติ

- วัสดุ: เหล็ก สังกะสีชุบ
- สำหรับขันสกรูกับไม้และอะลูมิเนียม

For Ø3 mm drilling in wood, cross recess drive PZ2

สำหรับฝังเข้าไปในไม้ ขนาดรู Ø3 มม. หัวแฉก PZ2

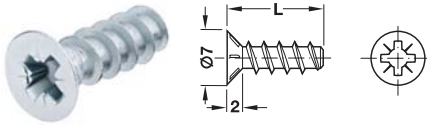

Features

- Thread: 2.0 mm pitch, thread Ø4.2 mm, shaft Ø2.8 mm

คุณสมบัติ

- เกลียว: ความหนาของหัวสกรู 2.0 มม., ขนาดของเกลียว Ø4.2 มม., ขนาดของแกนเจาะ Ø2.8 มม.

Nominal length L mm ความยาว L มม.	Packing pcs. บรรจุ ชิ้น	Cat. No รหัสสินค้า
13.5	100 or 5,000	012.14.820

For Ø5 mm drilling in wood, cross recess drive PZ2 and T-star recess TS20

สำหรับฝังเข้าไปในไม้ ขนาดรู Ø5 มม. หัวแฉก PZ2, T-star TS20

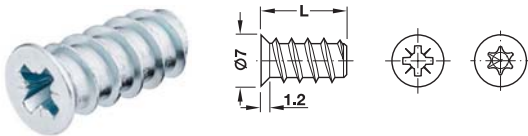

Features

- Thread: 2.2 mm pitch, thread Ø6.0 mm, shaft Ø4.6 mm

คุณสมบัติ

- เกลียว: ความหนาของหัวสกรู 2.2 มม., ขนาดของเกลียว Ø6.0 มม., ขนาดของแกนเจาะ Ø4.6 มม.

Nominal length L mm ความยาว L มม.	Packing pcs. บรรจุ ชิ้น	Cat. No รหัสสินค้า
10.5	100 or 5,000	012.14.910

Screw with M4 thread

สกรูเกลียว M4

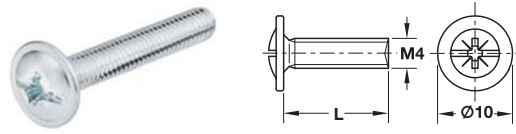

Features

- Material: Steel galvanized
- Drive: PZ2 cross slot and a longitudinal slot

คุณสมบัติ

- วัสดุ: เหล็ก สังกะสีชุบ
- หัวสกรู: แบบแฉก PZ 2 และหัวไขควงปากแบน

Length L mm ความยาว L มม.	Packing pcs. บรรจุ ชิ้น	Cat. No รหัสสินค้า
20	100 or 1,000	022.45.207
22		022.45.225
25		022.45.252
27		022.45.270
30		022.45.305
35		022.45.350
40		022.45.403
45		022.45.458

Wing nut

หางปลาเกลียว M4

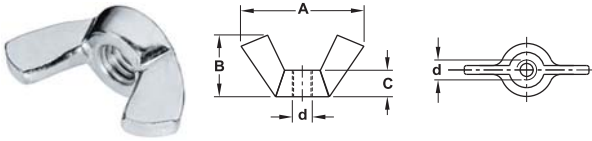

Features

- Material: Steel galvanized
- American shape (similar DIN 315)

คุณสมบัติ

- วัสดุ: เหล็ก สังกะสี
- รูปแบบของอเมริกา (เหมือนกัน DIN 315)

Thread d เกลียว d	Dim. A mm ขนาด A มม.	Dim. B mm ขนาด B มม.	Dim. C mm ขนาด C มม.
M4	21.0	9.0	3.2
M8	28.0	14.0	5.0

Thread d เกลียว d	Packing pcs. บรรจุ ชิ้น	Cat. No รหัสสินค้า
M4	100	034.40.904
M8		034.40.908

Washer DIN 125

แหวน DIN 125

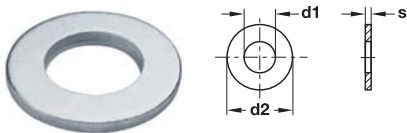

Features

- Material: Steel galvanized

คุณสมบัติ

- วัสดุ: เหล็ก สังกะสี

Inner Ø mm ขนาด ภายใน Ø มม.	Outer Ø mm ขนาด ภายนอก Ø มม.	Thickness mm ความหนา มม.	Packing pcs. บรรจุ ชิ้น	Cat. No รหัสสินค้า
5.3	10.0	1.0	250	037.20.905
6.4	12.5	1.6		037.20.906
8.4	16.0	1.6		037.20.908
10.5	20.0	2.0		037.20.910

Washer DIN 9021

แหวน DIN 9021

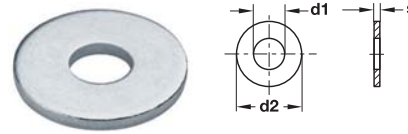

Features

- Material: Steel galvanized

คุณสมบัติ

- วัสดุ: เหล็ก สังกะสี

Inner Ø mm ขนาด ภายใน Ø มม.	Outer Ø mm ขนาด ภายนอก Ø มม.	Thickness mm ความหนา มม.	Packing pcs. บรรจุ ชิ้น	Cat. No รหัสสินค้า
5.3	15.0	1.2	250	037.22.905
6.4	18.0	1.6		037.22.906
10.5	30.0	2.5	100	037.22.909
13.0	37.0	3.0		037.22.910

Plastic cover cap for chipboard screws with cross recess PZ 2

ฝาปิดสกรู พลาสติก สำหรับสกรูชิปบอร์ดหัวแฉก PZ 2



Colour สี	Cat. No. รหัสสินค้า
White RAL 9010 สีขาว RAL 9010	045.03.726
Pine wood coloured RAL 1034 สีไม้พญา RAL 1034	045.03.020
Fawn coloured RAL 8007 สีน้ำตาล RAL 8007	045.03.128

Packing: 1,000 pcs.
ขนาดบรรจุ: 1,000 ชิ้น

CAPFIX Cover cap

ฝาปิดสกรู CAPFIX

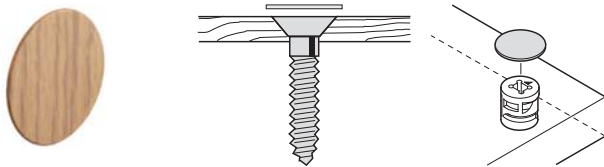

Features

- Area of application: Covering screw heads or MINIFIX connectors
- Material: Plastic
- Thickness: 0.9 mm
- Diameter: 14 mm
- Installation: Gluing (self-adhesive)

คุณสมบัติ

- ลักษณะการใช้งาน: ปิดหัวสกรูหรือตัวต่อ MINIFIX
- วัสดุ: พลาสติก
- ความหนา: 0.9 มม.
- เส้นผ่าศูนย์กลาง: 14 มม.
- การติดตั้ง: ติดด้วยกาว (กาวในตัว)

Colour สี	Cat. No. รหัสสินค้า
White RAL 9010 สีขาว RAL 9010	045.23.700
Oak wood coloured สีไม้โอ๊ค	045.23.410

Packing: 52 or 1,040 pcs.
ขนาดบรรจุ: 52 หรือ 1,040 ชิ้น

Wooden cover cap for chipboard screws with cross recess PZ or T-star recess TS

ฝาปิดสกรู ทำจากไม้จริง

ชิปบอร์ดหัวแฉก PZ หรือหัว T-star TS



Features

- Can be stained and surface treated

คุณสมบัติ

- สามารถแต้มสีและเคลือบผิวได้

For recess สำหรับสกรู	Material วัสดุ	Cat. No. รหัสสินค้า
PZ2 or TS15/20	Maple ไม้เมเปิ้ล	045.32.110
	Oak ไม้โอ๊ค	045.32.410
	Pine ไม้พญา	045.32.010

Packing: 100 pcs.
ขนาดบรรจุ: 100 ชิ้น

Wooden cover cap for MINIFIX 15 connector housing

ฝาปิดสกรู ทำด้วยไม้ สำหรับเข้าสกรู MINIFIX 15



Material วัสดุ	Cat. No. รหัสสินค้า
Oak ไม้โอ๊ค	045.30.400
Pine ไม้พญา	045.30.000

Packing: 100 pcs.
ขนาดบรรจุ: 100 ชิ้น

Wooden cover cap for cup drillings

ฝาปิด ทำด้วยไม้ สำหรับปิดรูเจาะบานพับถ้วย

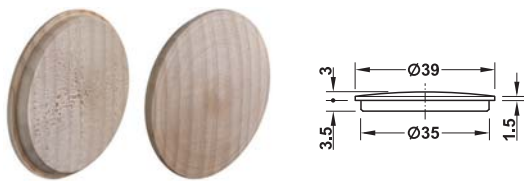

Material วัสดุ	Cat. No. รหัสสินค้า
Beech vaporized ไม้บีช	045.31.300
Oak ไม้โอ๊ค	045.31.400
Ash ไม้แอช	045.31.500

Packing: 1 or 100 pcs.
ขนาดบรรจุ: 1 หรือ 100 ชิ้น

Plastic cover cap for pressing into drilled holes

ฝาปิดพลาสติก สำหรับกดเข้าไปในรูเจาะ



Colour สี	Cat. No. รหัสสินค้า
Light grey RAL 7035 สีเทาอ่อน RAL 7035	045.20.502

Packing: 500 pcs.
ขนาดบรรจุ: 500 ชิ้น

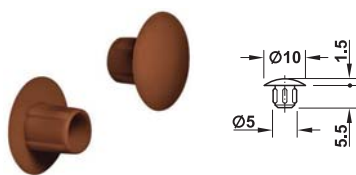

Colour สี	Cat. No. รหัสสินค้า
White RAL 9010 สีขาว RAL 9010	024.02.753
Light grey RAL 7035 สีเทาอ่อน RAL 7035	024.02.555
Fawn coloured RAL 8007 สีน้ำตาล RAL 8007	024.02.155

Packing: 500 pcs.
ขนาดบรรจุ: 500 ชิ้น



Colour สี	Cat. No. รหัสสินค้า
White RAL 9010 สีขาว RAL 9010	045.00.759

Packing: 100 or 500 pcs.
ขนาดบรรจุ: 100 หรือ 500 ชิ้น

Plastic cover cap for pressing into drilled holes

ฝาปิดพลาสติก สำหรับกดเข้าไปในรูเจาะ



Colour สี	Cat. No. รหัสสินค้า
Light grey RAL 7035 สีเทาอ่อน RAL 7035	045.00.580
Black RAL 9005 สีดำ RAL 9005	045.00.387
Fawn coloured RAL 8007 สีน้ำตาล RAL 8007	045.00.181

Packing: 500 pcs.
ขนาดบรรจุ: 500 ชิ้น

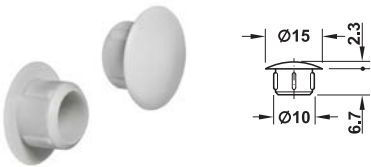

Colour สี	Cat. No. รหัสสินค้า
White RAL 9010 สีขาว RAL 9010	045.00.743
Light grey RAL 7035 สีเทาอ่อน RAL 7035	045.00.540
Black RAL 9005 สีดำ RAL 9005	045.00.341

Packing: 500 pcs.
ขนาดบรรจุ: 500 ชิ้น

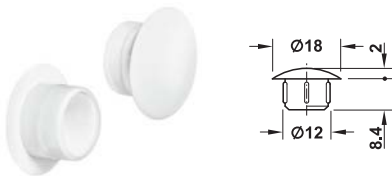

Colour สี	Cat. No. รหัสสินค้า
White RAL 9010 สีขาว RAL 9010	045.00.734
Light grey RAL 7035 สีเทาอ่อน RAL 7035	045.00.534
Black RAL 9005 สีดำ RAL 9005	045.00.332

Packing: 500 pcs.
ขนาดบรรจุ: 500 ชิ้น



Colour สี	Cat. No. รหัสสินค้า
Dark brown RAL 8014 สีน้ำตาลเข้ม RAL 8014	045.00.160

Packing: 500 pcs.
ขนาดบรรจุ: 500 ชิ้น

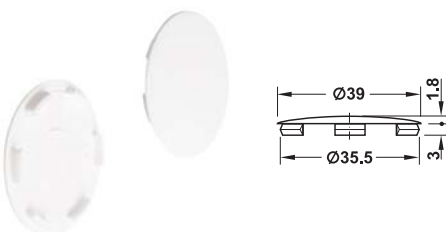

Colour สี	Cat. No. รหัสสินค้า
White RAL 9010 สีขาว RAL 9010	262.86.790

Packing: 100 or 1,000 pcs.
ขนาดบรรจุ: 100 หรือ 1,000 ชิ้น

We reserve the right to alter specifications without notice (HTH Furniture Fittings 2023).
บริษัทฯ ขอสงวนการเปลี่ยนแปลงรายละเอียดโดยไม่แจ้งล่วงหน้า (HTH อุปกรณ์เฟอร์นิเจอร์ 2566)

Wooden cover cap for pressing into drilled holes

ฝาปิดทำด้วยไม้ สำหรับกดเข้าไปในรูเจาะ

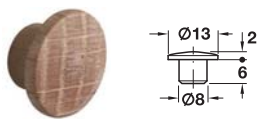

Material วัสดุ	Cat. No. รหัสสินค้า
Beech vaporized ไม้บีช	045.33.310
Pine ไม้ไพน์	045.33.010
Oak ไม้โอ๊ค	045.33.410

Packing: 100 pcs.

ขนาดบรรจุ: 100 ชิ้น

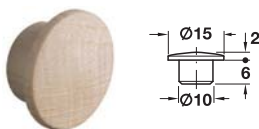

Material วัสดุ	Cat. No. รหัสสินค้า
Maple ไม้เมเปิ้ล	045.33.150
Ash ไม้แอส	045.33.550

Packing: 100 pcs.

ขนาดบรรจุ: 100 ชิ้น

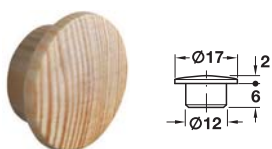

Material วัสดุ	Cat. No. รหัสสินค้า
Beech vaporized ไม้บีช	045.33.360
Pine ไม้ไพน์	045.33.060
Oak ไม้โอ๊ค	045.33.460

Packing: 100 pcs.

ขนาดบรรจุ: 100 ชิ้น

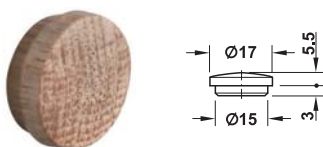

Material วัสดุ	Cat. No. รหัสสินค้า
Pine ไม้ไพน์	045.33.070
Oak ไม้โอ๊ค	045.33.470

Packing: 100 pcs.

ขนาดบรรจุ: 100 ชิ้น

Glue-in sleeve

ฟูกชนิดหยอดกาว



For drilled hole Ø
สำหรับรูเจาะ Ø มม.

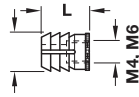

Features

- Material: Natural plastic

คุณสมบัติ

- วัสดุ: พลาสติก

Length L mm ความยาว L มม.	Drilled hole Ø mm รูเจาะ Ø มม.	External thread mm เกลียวภายนอก มม.	Packing pcs. บรรจุ ชิ้น	Cat. No. รหัสสินค้า
Internal thread M4 เกลียวภายใน M4				
10.0	8.0	8.5	100 or 5,000	039.33.042
13.0	10.0	11.0	100 or 1,000	039.33.033
Internal thread M6 เกลียวภายใน M6				
9.2	10.0	11.0	100 or 1,000	039.33.364
11.0	8.0	8.5	100 or 5,000	039.33.462
11.0	10.0	11.0		039.33.266
13.0	10.0	11.0		039.33.060

Spreading sleeve for wood screws up to Ø4 mm thread

ฟูกกระเบิดสำหรับสกรูไม้ที่มีขนาดเส้นผ่าศูนย์กลางของเกลียวไม่เกิน 4 มม.

With collar

แบบมีแหวน

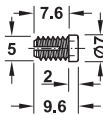

Material วัสดุ	Length L mm ความยาว L มม.	Cat. No. รหัสสินค้า
Natural plastic พลาสติก	7.6	042.97.001

Packing: 1, 1,000 or 5,000 pcs.
ขนาดบรรจุ: 1, 1,000 หรือ 5,000 ชิ้น

Injection-moulded in strips of 20

หล่อแบบแถวละ 20 ตัว

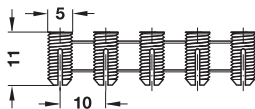

Material วัสดุ	Length L mm ความยาว L มม.	Cat. No. รหัสสินค้า
Natural plastic พลาสติก	11.0	042.98.060

Packing: 5,000 pcs.
ขนาดบรรจุ: 5,000 ชิ้น

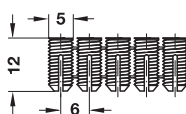

Material วัสดุ	Length L mm ความยาว L มม.	Cat. No. รหัสสินค้า
Natural plastic พลาสติก	12.0	042.98.051

Packing: 1,000 or 5,000 pcs.
ขนาดบรรจุ: 1,000 หรือ 5,000 ชิ้น

Expanding dowel

พุกขยาย

Internal thread M4

เกลียวภายใน M4

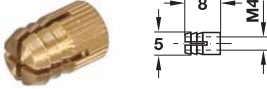

Features

- Material: Brass bright

คุณสมบัติ

- วัสดุ: ทองเหลือง สีทองเหลืองเงา

Length mm ความยาว มม.	Cat. No. รหัสสินค้า
8.0	051.45.004

Packing: 100, 1,000 or 3,000 pcs.
ขนาดบรรจุ: 100, 1.000 หรือ 3.000 ชิ้น

Internal thread M6

เกลียวภายใน M6



Features

- Material: Brass bright
- Min. drilling depth: Min. 15 mm

คุณสมบัติ

- ความลึกเจาะอย่างน้อย: 15 มม.
- วัสดุ: ทองเหลือง สีทองเหลืองเงา

Length L mm ความยาว L มม.	Cat. No. รหัสสินค้า
9.0	039.00.267
12.0	039.00.061

Packing: 100, 1,000 or 3,000 pcs.
ขนาดบรรจุ: 100, 1.000 หรือ 3.000 ชิ้น

Screw-in sleeve with Hexagon socket

พุกเหล็ก หัวขันหกเหลี่ยม

Without flange

แบบไม่มีปีก

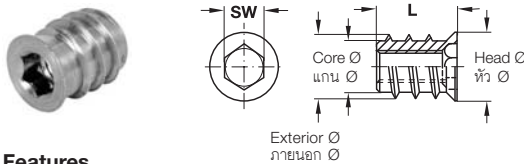

Features

- Material: Steel

คุณสมบัติ

- วัสดุ: เหล็ก

Inner thread เกลียวภายใน	Exterior Ø ภายนอก Ø	Core Ø แกน Ø	Head Ø หัว Ø	Hexagon socket หัวหกเหลี่ยม
M4	8.0	6.0	8.0	SW4
M5	10.0	8.0	10.0	SW5

Inner thread เกลียวภายใน	Length mm ความยาว มม.	Packing pcs. บรรจุ ชิ้น	Cat. No. รหัสสินค้า
M4	10.0	100 or 2,000	030.07.042
M5	12.0	100 or 1,000	030.07.053

With flange

แบบมีปีก

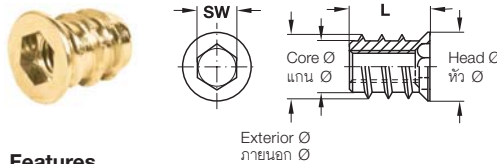

Features

- Material: Steel

คุณสมบัติ

- วัสดุ: เหล็ก

Inner thread เกลียวภายใน	Exterior Ø ภายนอก Ø	Core Ø แกน Ø	Head Ø หัว Ø	Hexagon socket หัวหกเหลี่ยม
M6	10.0	7.5	12.0	SW6
M8	12.5	9.5	14.0	SW8
M10	15.3	11.5	17.0	SW10

Inner thread เกลียวภายใน	Length mm ความยาว มม.	Packing pcs. บรรจุ ชิ้น	Cat. No. รหัสสินค้า
Galvanized กัลวาไนซ์			
M6	13	100 or 1,000	030.10.863
M8	13	100 or 2,500	030.10.883
	24	100 or 1,000	030.10.887
M10	20	100 or 1,000	030.10.906
	25	100 or 500	030.10.907
Yellow chromated เคลือบเหลืองกันสนิม			
M6	15	100 or 3,000	030.10.564
M8	17	100 or 2,000	030.10.585

Screw-in sleeve with screwdriver slot

พุกเหล็กพร้อมรูสลิตสำหรับไขควง

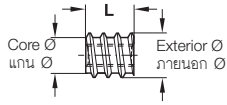

Features

- Material: Steel bright

คุณสมบัติ

- วัสดุ: เหล็กเงา

Inner thread เกลียว ภายใน	Length L mm L มม.	Exterior Ø mm ภายนอก Ø มม.	Core Ø mm แกน Ø มม.	Packing pcs. บรรจุ ชิ้น	Cat. No รหัสสินค้า
M5	10	10.0	7.0	100 or 1,000	030.00.208
M6	10	12.0	9.0		030.00.306
	15	12.0	9.0		030.00.324
M8	15	14.0	11.5	030.00.404	
M10	15	18.5	15.0	100 or 500	030.00.502

Sleeve inserter

อุปกรณ์ช่วยใส่พุก



Features

- Material: Steel
- Area of application: For inserting screw-in sleeves with screwdriver slot

คุณสมบัติ

- วัสดุ: เหล็ก
- ลักษณะการใช้งาน: สำหรับใส่พุกสกรูพร้อมหัวสลิตสำหรับไขควง

Inner thread เกลียวภายใน	Cat. No รหัสสินค้า
M4	006.45.519
M5	006.45.529
M8	006.45.549
M10	006.45.559

Packing: 1 pc.
ขนาดบรรจุ: 1 ชิ้น

T-nut

ที-นัท

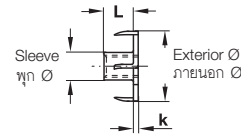

Inner thread เกลียว ภายใน	Length L mm L มม.	Exterior Ø mm ภายนอก Ø มม.	Sleeve Ø mm พุก Ø มม.	Edge thickness k mm ความหนาของขอบ k มม.
M4	7.0	15.0	5.0	0.8
M5	7.0	17.0	6.3	1.0
M6	7.8	19.0	7.4	1.1
M8	9.8	22.0	9.2	1.2
M10	11.0	25.0	11.3	1.3

Inner thread เกลียวภายใน	Finish สี	Packing pcs. บรรจุ ชิ้น	Cat. No รหัสสินค้า
M4	Galvanized กัลวาไนซ์	1,000	031.00.445
M5	Bright เหล็กเงา		031.00.258
	Galvanized กัลวาไนซ์		031.00.446
M6	Galvanized กัลวาไนซ์	031.00.463	
M8	Galvanized กัลวาไนซ์	500	031.00.481
M10	Bright เหล็กเงา		031.00.301
	Galvanized กัลวาไนซ์		031.00.490

Hanger

ขอเกี่ยวตัวเมีย

For drill-in, with toothed hanging edge

สำหรับติดตั้งแบบเจาะฝัง พร้อมขอเกี่ยวแบบมีซี่

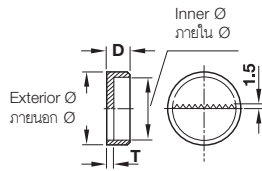

Features

- Material: Plastic white

คุณสมบัติ

- วัสดุ: พลาสติก สีขาว

Inner Ø mm ภายใน Ø มม.	Exterior Ø mm ภายนอก Ø มม.	Depth D mm ความลึก D มม.	Thickness T mm ความหนา T มม.	Cat. No รหัสสินค้า
16	20	8.5	2.0	290.50.720
27	30	11.5	2.5	290.50.730

Packing: 1, 100 or 1,000 pcs.
ขนาดบรรจุ: 1, 100 หรือ 1.000 ชิ้น

For drill-in, with keyhole shape

สำหรับติดตั้งแบบเจาะฝัง ทรงรูกุญแจ

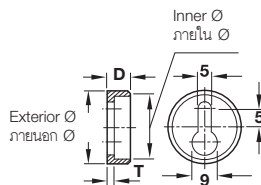

Features

- Material: Plastic white
- Keyhole width: 9 mm

คุณสมบัติ

- วัสดุ: พลาสติก สีขาว
- ความกว้างของรูกุญแจ: 9 มม.

Inner Ø mm ภายใน Ø มม.	Exterior Ø mm ภายนอก Ø มม.	Depth D mm ความลึก D มม.	Thickness T mm ความหนา T มม.	Cat. No รหัสสินค้า
16	20	10.0	2.0	290.51.720

Packing: 1, 100 or 1,000 pcs.
ขนาดบรรจุ: 1, 100 หรือ 1.000 ชิ้น

Screw-in hook

ขอเกี่ยวตัวผู้

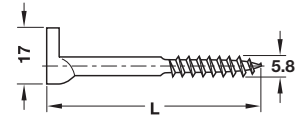

Features

- Material: Steel galvanized
- Drive: Cross recess PZ

คุณสมบัติ

- วัสดุ: เหล็ก สีกัลวาไนซ์
- หัวสกรู: หัวแฉก PZ

Length L mm ความยาว L มม.	Thread Ø mm เกลียว Ø มม.	Cat. No รหัสสินค้า
65	5.8	057.05.906
80		057.05.908

Packing: 1 or 100 pcs.
ขนาดบรรจุ: 1 หรือ 100 ชิ้น

Screw-in hook with wall plug for fixing

ขอเกี่ยวตัวผู้พร้อมพุกติดผนังสำหรับยึด

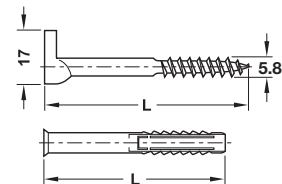

Features

- Material: Hook steel galvanized, wall plug plastic grey

คุณสมบัติ

- วัสดุ: ขอเกี่ยวตัวผู้เหล็กสีกัลวาไนซ์, พุกพลาสติกสีเทา

Length L mm ความยาว L มม.	Thread Ø mm เกลียว Ø มม.	Cat. No รหัสสินค้า
Hook 80 mm, plug 60 mm ขอเกี่ยวตัวผู้ 80 มม. พุก 60 มม	5.8	051.47.042
Hook 100 mm, plug 80 mm ขอเกี่ยวตัวผู้ 100 มม. พุก 80 มม		051.47.052

Packing: 1 or 50 sets
ขนาดบรรจุ: 1 หรือ 50 ชุด

Hanger bolt

พุกยึดไม้

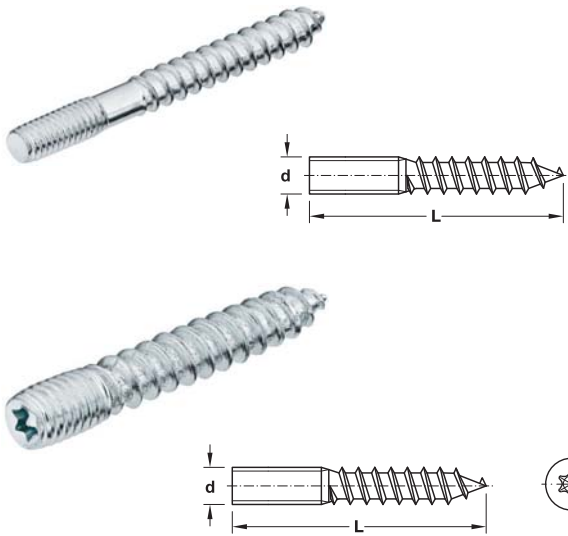

Features

- Material: Steel galvanized

คุณสมบัติ

- วัสดุ: เหล็ก สังกะสี

Thread d เกลียว d	Length L mm ความยาว L มม.	Drive ขนาดสกรู.	Packing pcs. บรรจุ ชิ้น	Cat. No รหัสสินค้า
Without drive แบบไม่มีที่ขันสกรู				
M4	20	-	500	026.10.901
	40			026.10.903
With T-Star drive แบบหัวสกรูรูปดาว				
M6	50	TS15	100	026.12.923
	90			026.12.927
M8	50	TS25	100	026.12.941
	80			026.12.944

Hexagon lock nut DIN 985

น็อตแบบล็อก DIN 985

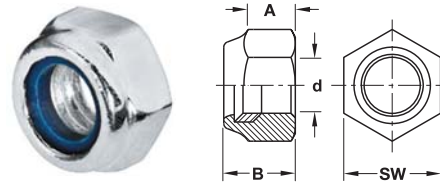

Features

- Material: Steel galvanized with plastic ring

คุณสมบัติ

- วัสดุ: เหล็ก สังกะสี พร้อมแหวนพลาสติก

Thread d เกลียว d	Dim. A mm ขนาด A มม.	Hexagonal socket หัวหกเหลี่ยม	Packing pcs. บรรจุ ชิ้น	Cat. No รหัสสินค้า
M5	3.5	SW8	250	034.18.905
M6	4.5	SW10		034.18.906

We reserve the right to alter specifications without notice (HTH Furniture Fittings 2023).
บริษัทฯ ขอสงวนการเปลี่ยนแปลงรายละเอียดโดยไม่ได้มีการแจ้งล่วงหน้า (HTH อุปกรณ์เฟอร์นิเจอร์ 2566)