

FURNITURE

F I T T I N G S D I Y



FURNITURE FITTINGS DIY RANGE

โปรโมชั่น 5 ปี - 31 มีนาคม 2569 | Prices valid until 31st March 2026

Contents





PACKAGING TYPE

ประเภทของบรรจุภัณฑ์



Blister Pack
บลิสเตอร์แพ็ค



Double Blister
บลิสเตอร์แพ็คสองด้าน



Head Pack
แผงหัวกระดาด



Plastic Bag
ถุงพลาสติก



Colour Carton Box
กล่องพิมพ์สี



Window Box
กล่องเจาะหน้าต่าง



Skin Pack
สกินแพ็ค



Slide Pack
สไลด์แพ็ค



Plastic Pack
พลาสติกแพ็ค



Shrink Film With Paper
ฟิล์มหดพร้อมกระดาด



Printed plastic bag
ถุงพลาสติกพิมพ์ลาย



Carton Box
กล่องกระดาด



Card board
กระดาดแข็ง





Cabinets | 1

পত্র

FURNITURE HINGES & ACCESSORIES

บานพับเฟอร์นิเจอร์และอุปกรณ์เสริม



FULL-OVERLAY
Version for the full-overlay furniture door closing
ทับขอบ
สำหรับบานประตูเฟอร์นิเจอร์ปิดแบบทับขอบ



HALF-OVERLAY
Version for the Half-overlay furniture door closing
กลางขอบ
สำหรับบานประตูเฟอร์นิเจอร์ปิดแบบกลางขอบ



INSET
Version for the inset furniture door closing
ในขอบ
สำหรับบานประตูเฟอร์นิเจอร์ปิดแบบในขอบ



CLIP ON
Clip-On function
Quick and easy mounting of the door to the carcass by clip mechanism
บานพับแบบคลิปคือวิธีการติดตั้งบานพับเข้ากับเฟอร์นิเจอร์โดยระบบคลิปตัวยึด



SLIDE ON
Slide-On function
Mounting of door to carcass by slide-on and screw
บานพับแบบสไลด์คือวิธีการติดตั้งบานพับเข้ากับเฟอร์นิเจอร์โดยระบบสไลด์ตัวยึด



CUP SIZE
Hinge cup's size
Showing the various size of the cup for the drilling hole of cabinet
ขนาดถ้วยบานพับที่มีหลายขนาดซึ่งเป็นขนาดของรูเจาะของบานประตูเฟอร์นิเจอร์ด้วย



OPENING
Opening angle of the door
ระยะในการเปิดของบานพับเมื่อติดตั้งเข้ากับตู้เฟอร์นิเจอร์

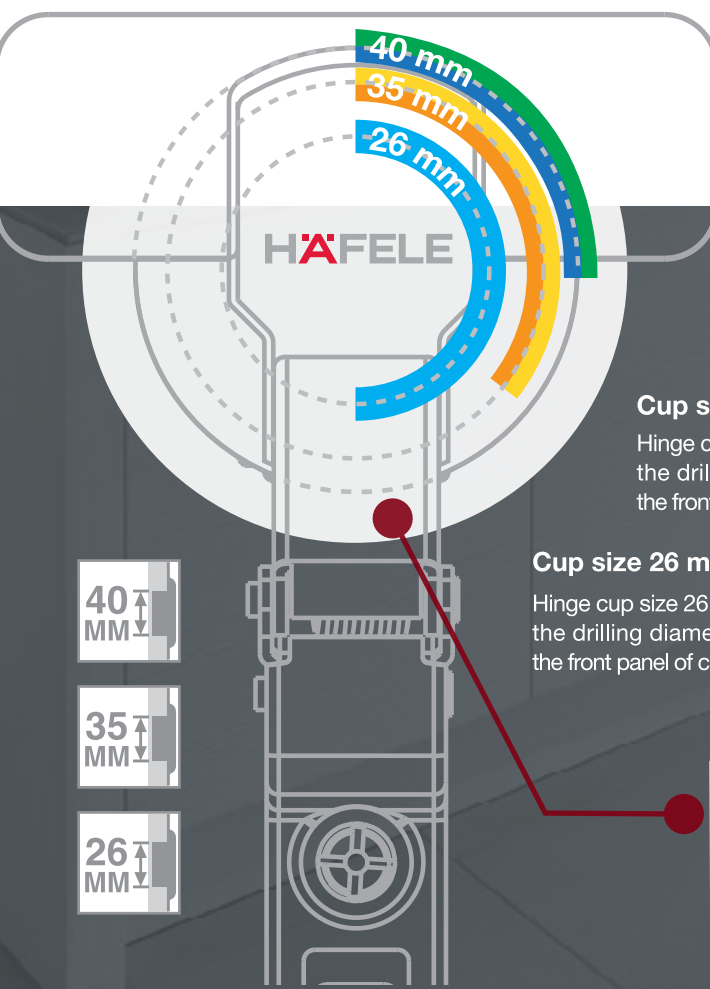

Cup size 40 mm
Hinge cup size 40 mm is the drilling diameter on the front panel of cabinet
ขนาดถ้วยบานพับ 40 มม. คือขนาดของรูเจาะของประตูเฟอร์นิเจอร์เพื่อติดตั้งบานพับ

Cup size 35 mm
Hinge cup size 35 mm is the drilling diameter on the front panel of cabinet
ขนาดถ้วยบานพับ 35 มม. คือขนาดของรูเจาะของประตูเฟอร์นิเจอร์เพื่อติดตั้งบานพับ

Cup size 26 mm
Hinge cup size 26 mm is the drilling diameter on the front panel of cabinet
ขนาดถ้วยบานพับ 26 มม. คือขนาดของรูเจาะของประตูเฟอร์นิเจอร์เพื่อติดตั้งบานพับ

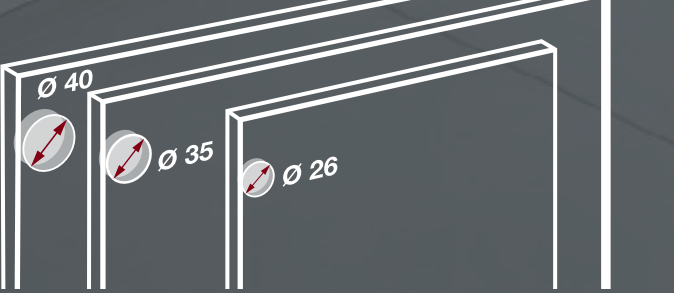

FIXING VERSION

ระบบการติดตั้ง

Attachment methods

หลังการติดตั้ง

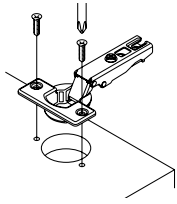

Cup for screw fixing

Cup fixing with countersunk head chipboard screws

การติดตั้งด้วยบานพับด้วยสกรู
ติดตั้งด้วยบานพับด้วยสกรูชิปบอร์ดหัวจม

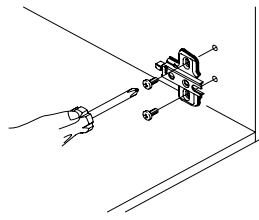

Mounting plate for screw fixing

Fitting with chipboard screws or with pre-mounted countersunk special screws into 32 mm for METALLA A/SM, METALLAMAT and 38 mm for METALLA MINI A

การติดตั้งฐานรองบานพับด้วยสกรู
ติดตั้งฐานรองบานพับด้วยสกรูชิปบอร์ดหรือสกรูพิเศษ
หัวจมแบบพร้อมติดตั้ง ในแนวรูเจาะ 32 มม. สำหรับ
METALLA A/SM, METALLAMAT ในแนวรูเจาะ 38 มม.
สำหรับ METALLA MINI A

Slide on system

ระบบสไลด์



METALLA A
บานพับด้วย METALLA A



METALLAMAT A
บานพับด้วย METALLAMAT A



METALLA MINI A
บานพับด้วย METALLA Mini A



METALLA 3000 SM
บานพับด้วย METALLA 3000 SM

Clip on system

ระบบคลิป



METALLA 5000 SM
บานพับด้วย METALLA 5000 SM

Mounting door to cabinet

การติดตั้งประตูเข้ากับตู้

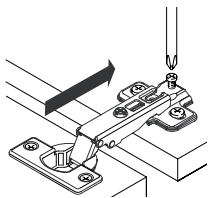

Slide on system

Slide the hinge arm onto the mounting plate to screw in this position

ระบบสไลด์
สไลด์แขนบานพับบนตำแหน่งขันสกรู

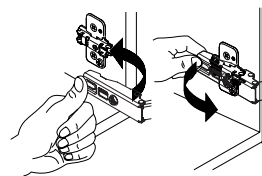

Clip on system

Clip the hinge arm onto the mounting plate in this position for easy removal.

ระบบคลิป
สวมแขนบานพับให้ตรงตำแหน่งและกดล็อก
กับขารอง สามารถถอดออกได้โดยง่าย

ONE-WAY AND TWO-WAY SOFT CLOSE HINGES

บานพับปิดแบบนุ่มนวลทางเดียวและสองทาง

ONE-WAY SOFT CLOSE HINGE

- The soft closing function is activated when the cabinet door opens more than 45 degrees or at a complete angle.
- One-way soft close hinge when the cabinet is opened. The cabinet door stops at the complete opening angle.

TWO-WAY SOFT CLOSE HINGE

- The soft closing function is activated when the cabinet door opens about 30 degrees.
- Two-way soft close hinges can stop cabinet doors at any angle from 45 degrees until the complete opening angle.
- Reduced slamming or shaking when the door is completely opened or closed extends the life of the cabinet compared to the one-way soft closing version.

บานพับปิดแบบนุ่มนวลทางเดียว

- ฟังก์ชันปิดนุ่มนวลจะทำงานก็ต่อเมื่อประตูเปิดมากกว่า 45 องศา หรือเมื่อเปิดบานตู้เปิดจนสุดเท่านั้น
- บานพับปิดแบบนุ่มนวลทางเดียวเมื่อมีการเปิดตู้ บานประตูจะสามารถหยุดได้ที่มุมเปิดเต็มเท่านั้น

บานพับปิดแบบนุ่มนวลสองทาง

- ฟังก์ชันปิดนุ่มนวลจะทำงานเมื่อประตูเปิดเพียงประมาณ 30 องศา
- บานพับปิดนุ่มนวลสองทางจะสามารถหยุดประตูได้ทุกมุมตั้งแต่ 45 องศา ไปจนถึงเปิดบานจนสุด
- ช่วยลดการกระแทกหรือการสั่นเมื่อเปิดหรือปิดจนสุด ซึ่งจะช่วยยืดอายุการใช้งานได้มากกว่าบานพับเปิดแบบนุ่มนวลทางเดียว



METALLA 5000 SM 110

บานพับด้วย METALLA 5000 SM 110



Features

- Material: Steel
- Adjustment facility: 3-dimensional ± 2 mm (with appropriate mounting plate)
- With automatic closing spring

คุณสมบัติ

- วัสดุ: เหล็ก
- การปรับระดับ: ปรับได้ 3 ทิศทาง ± 2 มม. (พร้อมฐานรองบานพับที่เหมาะสม)
- พร้อมระบบปิดอัตโนมัติแบบสปริง

Cup dimension
ขนาดถ้วยบานพับ

Drilling dimension
ระยะเจาะ

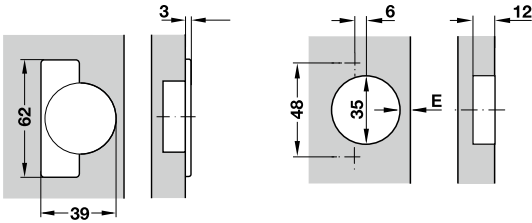

Version รูปแบบ	Height mounting mm ความสูงฐานรอง มม.	 Drilling depth mm ระยะเจาะลึก มม.	 mm/มม.	Function ฟังก์ชัน	Pack unit ขนาดบรรจุ	Nickel plated สีนิกเกิล	
Full overlay แบบทับขอบ	H=0	√	12	14-26	 2 pcs./ชิ้น	483.02.580	Price: 272.- Special: 185.-
Half overlay แบบกลางขอบ	H=2	√	12	14-26		483.02.581	Price: 272.- Special: 185.-
Inset แบบในขอบ	H=2	√	12	14-26		483.02.582	Price: 272.- Special: 185.-

METALLA 5000 SM 110

บานพับถ้วย METALLA 5000 SM 110



Features

- Material: Stainless steel 304
- Adjustment facility: 3-dimensional ± 2 mm (with appropriate mounting plate)
- With automatic closing spring
- Clip-on system

คุณสมบัติ

- วัสดุ: สแตนเลสสตีล 304
- การปรับระดับ: ปรับได้ 3 ทิศทาง ± 2 มม. (พร้อมฐานรองบานพับที่เหมาะสม)
- พร้อมระบบปิดอัตโนมัติแบบสปริง
- ติดตั้งด้วยระบบคลิป

Cup dimension

ขนาดถ้วยบานพับ

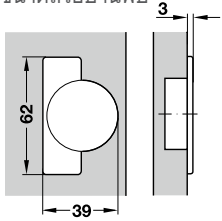

Drilling dimension

ระยะเจาะ

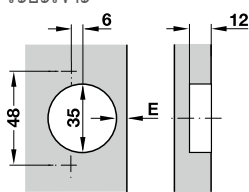

Version รูปแบบ	Height mounting mm ความสูงฐานรอง มม.	Drilling depth mm ระยะเจาะลึก มม.	mm/มม.	Function ฟังก์ชัน	Pack unit ขนาดบรรจุ	Polished สีสแตนเลสขัดเงา
Full overlay แบบทับขอบ	H=0	√ 12	14-22	Soft closing ปิดแบบนุ่มนวล	2 pcs./ชิ้น	483.02.094 Price: 382.- Special: 260.-
Half overlay แบบกลางขอบ	H=2	√ 12	14-22	Soft closing ปิดแบบนุ่มนวล		483.02.095 Price: 382.- Special: 260.-
Inset แบบในขอบ	H=2	√ 12	14-22	Soft closing ปิดแบบนุ่มนวล		483.02.096 Price: 382.- Special: 260.-

METALLA 5000 SM 105/45

บานพับถ้วย METALLA 5000 SM 105/45



Features

- Material: Steel
- Adjustment facility: 3-dimensional ± 2 mm (with appropriate mounting plate)
- With automatic closing spring, Clip-on system

คุณสมบัติ

- วัสดุ: เหล็ก
- การปรับระดับ: ปรับได้ 3 ทิศทาง ± 2 มม. (พร้อมฐานรองบานพับที่เหมาะสม)
- ระบบปิดอัตโนมัติแบบสปริง ติดตั้งด้วยระบบคลิป

Cup dimension

ขนาดถ้วยบานพับ

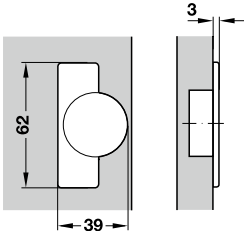

Drilling dimension

ระยะเจาะ

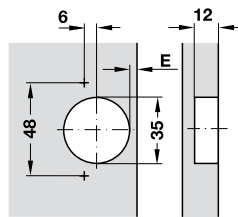

Version รูปแบบ		Drilling depth mm ระยะเจาะลึก มม.		Function ฟังก์ชัน	Pack unit ขนาดบรรจุ	Nickel plated สีนิกเกิล
Opening angle 105°, For 45° angled door closing position มุมเปิด 105° เชื่อมต่อหน้าบานมุม 45°	√	12	mm/มม.	Soft closing ปิดแบบนุ่มนวล	 2 pcs./ชิ้น	483.02.551 Price: 309.- Special: 210.-

METALLA 5000 SM 105 BC

บานพับถ้วย METALLA 5000 SM 105 BC



Features

- Material: Steel
- Adjustment facility: 3-dimensional ± 2 mm (with appropriate mounting plate)
- With automatic closing spring
- Clip-on system

คุณสมบัติ

- วัสดุ: เหล็ก
- การปรับระดับ: ปรับได้ 3 ทิศทาง ± 2 มม. (พร้อมฐานรองบานพับที่เหมาะสม)
- ระบบปิดอัตโนมัติแบบสปริง
- ติดตั้งด้วยระบบคลิป

Cup dimension

ขนาดถ้วยบานพับ

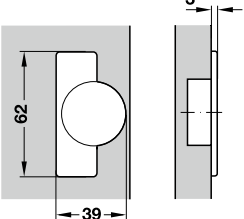

Drilling dimension

ระยะเจาะ

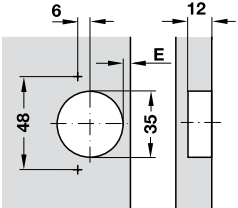

Version รูปแบบ		Drilling depth mm ระยะเจาะลึก มม.		Function ฟังก์ชัน	Pack unit ขนาดบรรจุ	Nickel plated สีนิกเกิล
For blind corner applications สำหรับแผงข้างแบบขนานกับหน้าบาน	√	12	mm/มม.	Soft closing ปิดแบบนุ่มนวล	 2 pcs./ชิ้น	483.02.550 Price: 309.- Special: 210.-

METALLA 5000 SM 165

บานพับถ้วย METALLA 5000 SM 165



Features

- Material: Steel/zinc alloy
- Adjustment facility: 3-dimensional ± 2 mm (with appropriate mounting plate)
- With automatic closing spring
- Clip-on system

คุณสมบัติ

- วัสดุ: เหล็ก/ซิงค์อัลลอยด์
- การปรับระดับ: ปรับได้ 3 ทิศทาง ± 2 มม. (พร้อมฐานรองบานพับที่เหมาะสม)
- พร้อมระบบปิดอัตโนมัติแบบสปริง
- ติดตั้งด้วยระบบคลิก

Cup dimension

ขนาดถ้วยบานพับ

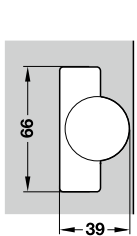

Drilling dimension

ระยะเจาะ

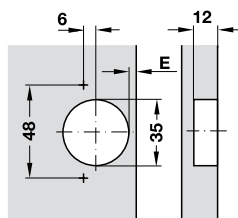

Version รูปแบบ	Height mounting mm ความสูงฐานรอง มม.	Drilling depth mm ระยะเจาะลึก มม.	Drilling depth mm/mm.	Function ฟังก์ชัน	Pack unit ขนาดบรรจุ	Nickel plated สีนิกเกิล		
Full overlay แบบทับขอบ	H=0	✓	12	14-26	Soft closing ปิดแบบนุ่มนวล	1 pc./ชิ้น	483.02.540	Price: 500.- Special: 340.-
Half overlay แบบกลางขอบ	H=2	✓	12	14-26	Soft closing ปิดแบบนุ่มนวล		483.02.541	Price: 500.- Special: 340.-
Inset แบบในขอบ	H=4	✓	12	14-26	Soft closing ปิดแบบนุ่มนวล		483.02.542	Price: 500.- Special: 340.-

METALLA 5000 SM 95

บานพับถ่วง METALLA 5000 SM 95



Features

- Material: Steel
- Adjustment facility: 3-dimensional ± 2 mm (with appropriate mounting plate)
- With automatic closing spring (only self-closing)
- Suitable for thick door panels and frames
- Usable with aluminium frame door

คุณสมบัติ

- วัสดุ: เหล็ก
- การปรับระดับ: ปรับได้ 3 ทิศทาง ± 2 มม. (พร้อมฐานรองบานพับที่เหมาะสม)
- ระบบปิดอัตโนมัติแบบสปริง (เฉพาะแบบปิดอัตโนมัติ)
- เหมาะสำหรับแผงประตูและเฟรมหนา
- สามารถใช้กับหน้าบานเฟรมอะลูมิเนียม

Cup dimension ขนาดถ้วยบานพับ

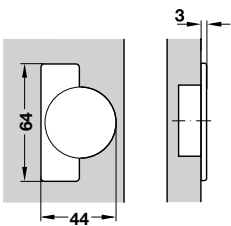

Drilling dimension ระยะเจาะ

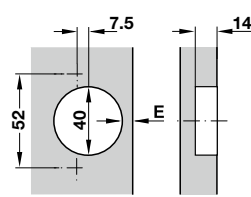

Version รูปแบบ	Height moun- ting mm ความสูงฐานรอง มม.	$\sqrt{\quad}$ Drilling depth mm ระยะเจาะลึก มม.	\downarrow mm/มม.	Function ฟังก์ชัน	Pack unit ขนาดบรรจุ	Nickel plated สีนิกเกิล
With spring มีสปริง						
Full overlay แบบทับขอบ	H=0	$\sqrt{\quad}$	14	18-30	Self closing ปิดอัตโนมัติ	2 pcs./ชิ้น 483.02.560 Price: 176.- Special: 120.-
Half overlay แบบกลางขอบ	H=2	$\sqrt{\quad}$	14	18-30	Self closing ปิดอัตโนมัติ	483.02.561 Price: 176.- Special: 120.-
Inset แบบในขอบ	H=4	$\sqrt{\quad}$	14	18-25	Self closing ปิดอัตโนมัติ	483.02.562 Price: 176.- Special: 120.-

METALLA 5000 SM 95

บานพับถ้วย METALLA 5000 SM 95



Features

- Material: Steel
- Adjustment facility: 3-dimensional ± 2 mm (with appropriate mounting plate)
- With automatic closing spring
- Clip-on system

คุณสมบัติ

- วัสดุ: เหล็ก
- การปรับระดับ: ปรับได้ 3 ทิศทาง ± 2 มม. (พร้อมฐานรองบานพับที่เหมาะสม)
- พร้อมระบบปิดอัตโนมัติแบบสปริง
- ติดตั้งด้วยระบบคลิป

Cup dimension

ขนาดถ้วยบานพับ

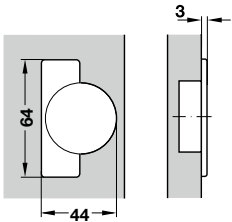

Drilling dimension

ระยะเจาะ

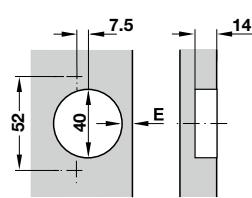

Version รูปแบบ	Height mounting mm ความสูงฐานรอง มม.	∇ mm ระยะเจาะลึก มม.	Drilling depth mm ระยะเจาะลึก มม.	 mm/มม.	Function ฟังก์ชัน	Pack unit ขนาดบรรจุ	Nickel plated สีนิกเกิล	
Full overlay แบบทับขอบ	H=0	✓	14	18-30	One-way soft closing พร้อมระบบปิดนุ่มนวล แบบทางเดียว	 2 pcs./ชิ้น	483.02.583	Price: 301.- Special: 205.-
Half overlay แบบกึ่งขอบ	H=2	✓	14	18-30	One-way soft closing พร้อมระบบปิดนุ่มนวล แบบทางเดียว		483.02.584	Price: 301.- Special: 205.-
Inset แบบในขอบ	H=4	✓	14	18-30	One-way soft closing พร้อมระบบปิดนุ่มนวล แบบทางเดียว		483.02.585	Price: 301.- Special: 205.-

METALLA 5000 SM 110

บานพับถ่วง METALLA 5000 SM 110



Features

- Material: Steel/zinc alloy
- Adjustment facility: 3-dimensional ± 2 mm (with appropriate mounting plate)
- With automatic closing spring, Clip-on system
- For narrow aluminium frame door

คุณสมบัติ

- วัสดุ: เหล็ก/ซิงค์อัลลอยด์
- การปรับระดับ: ปรับได้ 3 ทิศทาง ± 2 มม. (พร้อมฐานรองบานพับที่เหมาะสม)
- ระบบปิดอัตโนมัติแบบสปริง ติดตั้งด้วยระบบคลิป
- สำหรับอะลูมิเนียมเฟรมแคบ

Drilling pattern

ระยะเจาะ

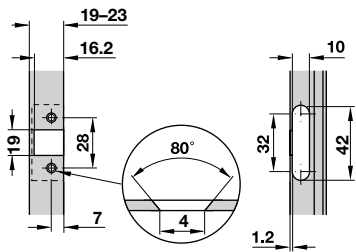

Installation

ขนาดถ่วงบานพับ

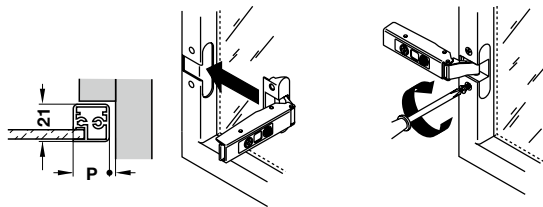

Version รูปแบบ	Height mounting mm ความสูงฐานรอง มม.	For frame width mm ความกว้างเฟรม มม.	Function ฟังก์ชัน	Pack unit ขนาดบรรจุ	Nickel plated สีนิกเกิล	
Full overlay แบบทับขอบ	H=0	✓ 19-23	Soft closing ปิดแบบนุ่มนวล	 2 pcs./ชิ้น	483.02.523	Price: 294.- Special: 200.-
Half overlay แบบกลางขอบ	H=2	✓ 19-23	Soft closing ปิดแบบนุ่มนวล		483.02.524	Price: 294.- Special: 200.-
Inset แบบในขอบ	H=4	✓ 19-23	Soft closing ปิดแบบนุ่มนวล		483.02.525	Price: 294.- Special: 200.-

METALLA 5000 SM 95

บานพับถ้วย METALLA 5000 SM 95



Cup dimension
ขนาดถ้วยบานพับ

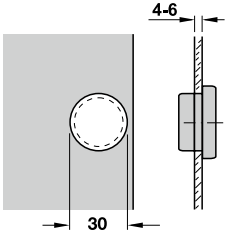

Drilling dimension
ระยะเจาะ

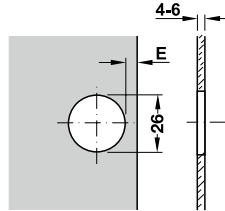



Features

- Material: Steel/plastic
- Adjustment facility: Side adjustment ± 2.0 mm, height adjustment ± 2 mm (with appropriate mounting plate)
- With automatic closing spring
- Clip-on system
- For glass door

คุณสมบัติ

- วัสดุ: เหล็ก/พลาสติก
- การปรับ: ปรับระยะความสูง ± 2.0 มม. ปรับระยะความลึก ± 2 มม. (ผ่านฐานรองบานพับ)
- พร้อมระบบปิดอัตโนมัติแบบสปริง
- ติดตั้งด้วยระบบคลิป
- สำหรับประตูกระจก



Version รูปแบบ	Height mounting mm ความสูงฐานรอง มม.	 mm/มม.	Function ฟังก์ชัน	Pack unit ขนาดบรรจุ	Nickel plated สีนิกเกิล	
Full overlay แบบทับขอบ	H=0	✓	4-6 Soft closing ปิดแบบนุ่มนวล	 2 pcs./ชิ้น	483.02.572	Price: 294.- Special: 200.-
Half overlay แบบกลางขอบ	H=2	✓	4-6 Soft closing ปิดแบบนุ่มนวล		483.02.573	Price: 294.- Special: 200.-
Inset แบบในขอบ	H=4	✓	4-6 Soft closing ปิดแบบนุ่มนวล		483.02.574	Price: 294.- Special: 200.-

METALLA 3000 A

บานพับด้วย METALLA 3000 A



Features

- Material: Steel
- Adjustment facility: 3-dimensional (with appropriate mounting plate)
- Usable with aluminium frame door

คุณสมบัติ

- วัสดุ: เหล็ก
- การปรับระดับ: ปรับได้ 3 ทิศทาง (พร้อมฐานรองบานพับที่เหมาะสม)
- สามารถใช้กับหน้าบานเฟรมอะลูมิเนียม

Cup dimension

ขนาดถ้วยบานพับ

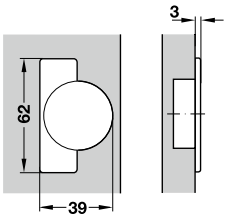

Drilling dimension

ระยะเจาะ

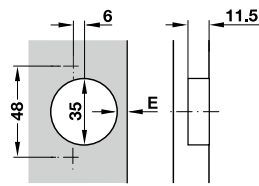

Version รูปแบบ	Height mounting mm ความสูงฐานรอง มม.	Nickel plated สีนิกเกิล	Drilling depth mm ระยะเจาะลึก มม.	Function ฟังก์ชัน	Pack unit ขนาดบรรจุ	Price: 228.- Special: 155.-
Full overlay แบบทับขอบ	H=0	✓	11.5	14-26	2 pcs./ชิ้น	Price: 228.- Special: 155.-
Half overlay แบบกลางขอบ	H=2	✓	11.5	14-26		Price: 228.- Special: 155.-
Inset แบบในขอบ	H=4	✓	11.5	14-26		Price: 228.- Special: 155.-

METALLAMAT 35

บานพับถ้วย METALLAMAT 35



Features

- Material: Steel
- Adjustment facility: 3-dimensional (with appropriate mounting plate)

คุณสมบัติ

- วัสดุ: เหล็ก
- การปรับระดับ: ปรับได้ 3 ทิศทาง (พร้อมฐานรองบานพับที่เหมาะสม)

Cup dimension

ขนาดถ้วยบานพับ

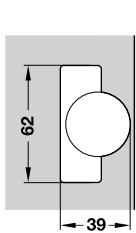

Drilling dimension

ระยะเจาะ

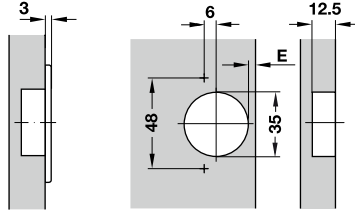

Version รูปแบบ	Height mounting mm ความสูงฐานรอง มม.	Drilling depth mm ระยะเจาะลึก มม.	mm/มม.	Function ฟังก์ชัน	Pack unit ขนาดบรรจุ	Nickel plated สีนิกเกิล
Full overlay แบบทับขอบ	H=0	✓ 12.5	16-24	Self closing ปิดอัตโนมัติ	2 pcs./ชิ้น	483.02.330 Price: 125.- Special: 85.-
Half overlay แบบกลางขอบ	H=2	✓ 12.5	16-24	Self closing ปิดอัตโนมัติ		483.02.331 Price: 125.- Special: 85.-
Inset แบบในขอบ	H=4	✓ 12.5	16-24	Self closing ปิดอัตโนมัติ		483.02.332 Price: 125.- Special: 85.-

METALLA MINI A FOOR WOODEN DOOR

บานพับด้วย METALLA MINI A สำหรับบานไม้



Features

- Material: Steel
- Adjustment facility: 3-dimensional (with appropriate mounting plate)

คุณสมบัติ

- วัสดุ: เหล็ก
- การปรับระดับ: ปรับได้ 3 ทิศทาง (พร้อมฐานรองบานพับที่เหมาะสม)

Cup dimension

ขนาดถ้วยบานพับ

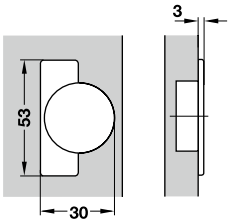

Drilling dimension

ระยะเจาะ

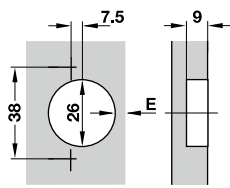

Version รูปแบบ	Height mounting mm ความสูงฐานรอง มม.	Drilling depth mm ระยะเจาะลึก มม.	Function ฟังก์ชัน	Pack unit ขนาดบรรจุ	Nickel plated สีนิกเกิล
Full overlay แบบทับขอบ	H=0	9	Self closing ปิดอัตโนมัติ	2 pcs./ชิ้น	483.02.070 Price: 96.- Special: 65.-
Half overlay แบบกลางขอบ	H=0	9	Self closing ปิดอัตโนมัติ		483.02.071 Price: 96.- Special: 65.-
Inset แบบในขอบ	H=0	9	Self closing ปิดอัตโนมัติ		483.02.072 Price: 96.- Special: 65.-

QUICK SPRING CATCH

สปริงกดกระดิ่งวงข้าง QUICK

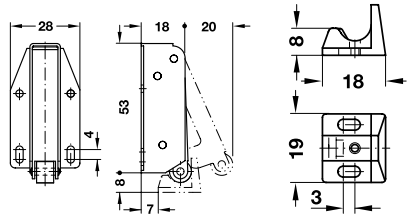

Catch
ตัวยึด

Counterpiece
แผ่นยึดแม่เหล็ก

Features

- Material: Steel catch, plastic counter piece
- Adjusting facility: Slot
- Release distance: 2 mm

คุณสมบัติ

- วัสดุ: ตัวยึดเหล็ก, แผ่นยึดแม่เหล็กพลาสติก
- การปรับ: รูสกรูปรับเลื่อนได้
- ระยะปลดล็อก: 2 มม.

Installation การติดตั้ง	Pack unit ขนาดบรรจุ	Bright galvanized/white สีกัลวาไนซ์เงา/สีขาว	
Screw fixing ติดตั้งด้วยสกรู	 1 pc./ชิ้น	482.02.241	Price: 221.- Special: 150.-

MINI-LATCH SPRING CATCH

สปริงกดกระดิ่ง MINI-LATCH

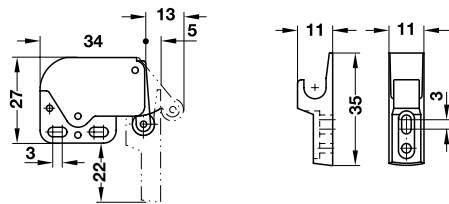

Catch
ตัวยึด

Counterpiece
แผ่นยึดแม่เหล็ก

Features

- Material: Steel catch, plastic counter piece
- Adjusting facility: Slot
- Release distance: 2 mm

คุณสมบัติ

- วัสดุ: ตัวยึดเหล็ก, แผ่นยึดแม่เหล็กพลาสติก
- การปรับ: รูสกรูปรับเลื่อนได้
- ระยะปลดล็อก: 2 มม.

Installation การติดตั้ง	Pack unit ขนาดบรรจุ	Nickel plated/white สีนิกเกิล/สีขาว	
Screw fixing ติดตั้งด้วยสกรู	 1 pc./ชิ้น	482.02.242	Price: 147.- Special: 100.-

MAGNETIC PRESSURE CATCH

แม่เหล็กดูดบานกดกระดิ่ง

For wooden door

สำหรับบานไม้

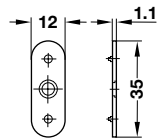
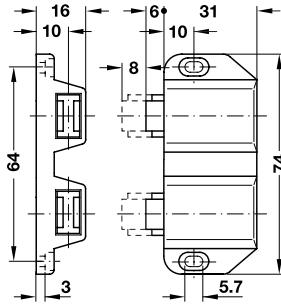
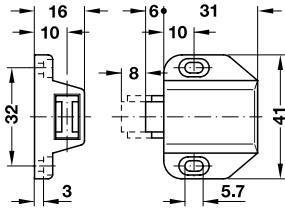
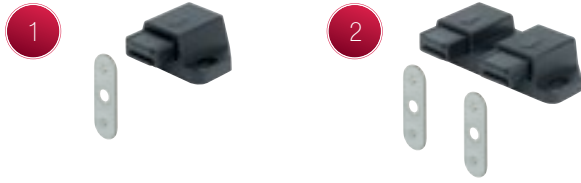

For wooden panel

สำหรับบานไม้

Features

- Material: Plastic/steel
- Adjusting facility: Slot
- Installation: Screw fixing on wooden door, glass door clip with a self-adhesive foam inlay that glass does not get damaged

คุณสมบัติ

- วัสดุ: พลาสติก/เหล็ก
- การปรับ: ปรับโดยใช้ร่องสลัก
- การติดตั้ง: ติดตั้งด้วยสกรู

No. ลำดับ	Version รูปแบบ	Pull kg แรงดึง กก.	Pack unit ขนาดบรรจุ	Black/nickel plated สีดำ/สีนิกเกิล
1	Single set แบบเดี่ยว	1.8	 1 pc./ชิ้น	482.02.166 Price: 88.- Special: 60.-
2	Double set แบบคู่	2.5		482.02.167 Price: 162.- Special: 110.-

GLASS DOOR HINGE

บานพับกระจก

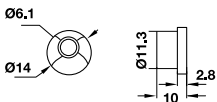
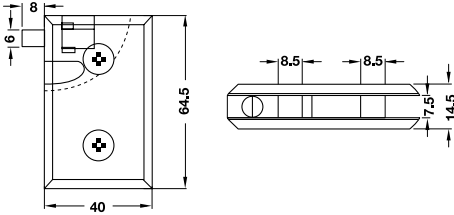



Support
เข้ารับแกนบานพับ

Features

- Area of application: For inset glass doors
- Material: Zinc alloy/steel/PVC
- Max. glass door height: 1,200 mm
- Max. glass door width: 400 mm
- For max. door weight: 10 kg

คุณสมบัติ

- ลักษณะการใช้งาน: สำหรับบานกระจกติดตั้งแบบในขอบ
- วัสดุ: ซิงค์อัลลอยด์/เหล็ก/พีวีซี
- สำหรับประตูกระจกสูงไม่เกิน: 1,200 มม.
- สำหรับประตูกระจกกว้าง: สูงสุด 400 มม.
- สำหรับประตูกระจกหนัก: สูงสุด 10 กก.

Finish สี	 ขนาดบรรจุ mm/มม.	Pack unit ขนาดบรรจุ	Cat.No. รหัสสินค้า	Price: 824.- Special: 560.-
Nickel satin สีนิกเกิลด้าน	✓	6-10  1 set/ชุด	483.02.200	

MAGNETIC CATCHES PULL 2 KG

อุปกรณ์ตัวยึดแม่เหล็ก แรงดึง 2 กก.

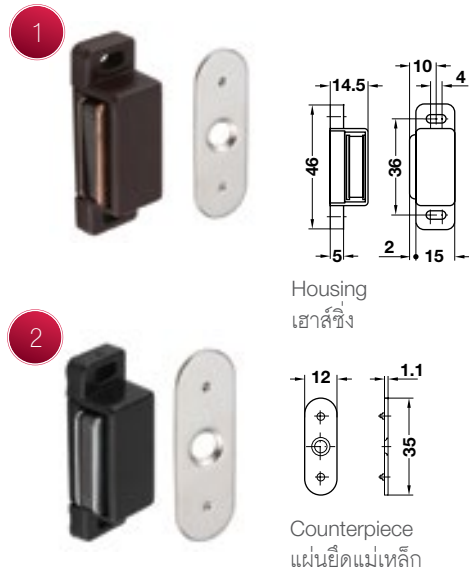

Features

- Material: Plastic housing, steel counterpiece
- Version: Rigid housing, movable counterpiece
- Adjusting facility: With slot in housing
- Installation: Housing and counterpiece for screw fixing

คุณสมบัติ

- วัสดุ: เฮาส์ซิงพลาสติก แผ่นยึดเหล็ก
- รูปแบบ: เฮาส์ซิงแบบติดตาย แผ่นยึดแม่เหล็กสามารถถอดได้
- การปรับ: ปรับที่ร่องในเฮาส์ซิง
- การติดตั้ง: เฮาส์ซิงและแผ่นยึดแม่เหล็กติดตั้งด้วยสกรู

No. ลำดับ	Colour สี	Pack unit ขนาดบรรจุ	Cat.No. รหัสสินค้า	Price: 81.- Special: 55.-
1	Brown สีน้ำตาล	2 pcs./ชิ้น	482.02.101	Price: 81.- Special: 55.-
2	Black สีดำ		482.02.102	Price: 81.- Special: 55.-

TWIN BALL CATCH

ก้ามปูลูกปืนคู่



Features

- Material: Brass catch and counter piece, stainless steel ball
- Finish: Catch and counter piece bright
- Installation: Screw fixing
- Adjusting facility: Retaining pressure with flat blade screw driver

คุณสมบัติ

- วัสดุ: ตัวยึดและแผ่นยึดแม่เหล็กทองเหลือง ลูกปืนสแตนเลสสตีล
- สี: ตัวยึดและแผ่นยึดแม่เหล็ก สีทองเหลือง
- การติดตั้ง: ติดตั้งด้วยสกรู
- การปรับ: แรกกดด้วยไขควงหัวแบน

1

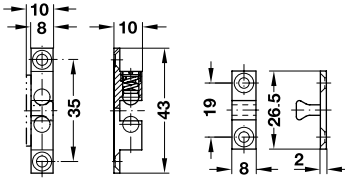

2

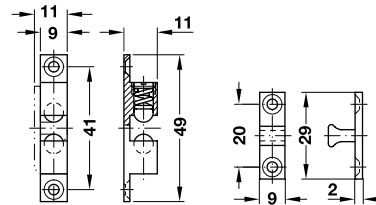

3

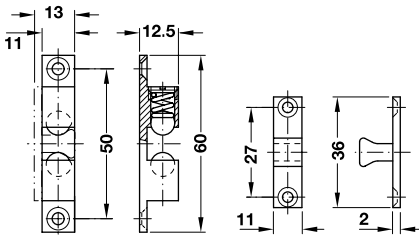

4

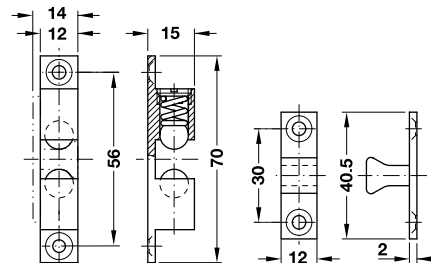

No. ลำดับ	Height mm ความสูง มม.	Pack unit ขนาดบรรจุ	Cat.No. รหัสสินค้า	Price: Special:
1	43	 2 pcs./ชิ้น	482.02.261	Price: 213.- Special: 145.-
2	49		482.02.262	Price: 243.- Special: 165.-
3	60		482.02.263	Price: 404.- Special: 275.-
4	70		482.02.264	Price: 434.- Special: 295.-



FURNITURE LOCKS

กุญแจล็อกเฟอร์นิเจอร์



MASTER KEY SYSTEM

Standard quality lock from Germany
กุญแจล็อกเฟอร์นิเจอร์คุณภาพมาตรฐาน

RIM LOCK

Standard quality lock from Germany
กุญแจล็อกเฟอร์นิเจอร์คุณภาพมาตรฐานจากเยอรมัน

- Suitable for door or drawer
- Easy installation by screw fixing
- Provided master key system
- เหมาะสำหรับประตูหรือลิ้นชัก
- ติดตั้งง่ายเพียงแค่ใช้สกรู
- ระบบกุญแจมาสเตอร์คีย์

SYMO LOCK

Premium quality lock from Germany
กุญแจล็อกเฟอร์นิเจอร์คุณภาพสูงจากเยอรมัน

- Suitable for door or drawer
- Easy installation by screw fixing
- Provided master key system
- เหมาะสำหรับประตูหรือลิ้นชัก
- ติดตั้งง่ายเพียงแค่ใช้สกรู
- ระบบกุญแจมาสเตอร์คีย์

ระบบมาสเตอร์คีย์

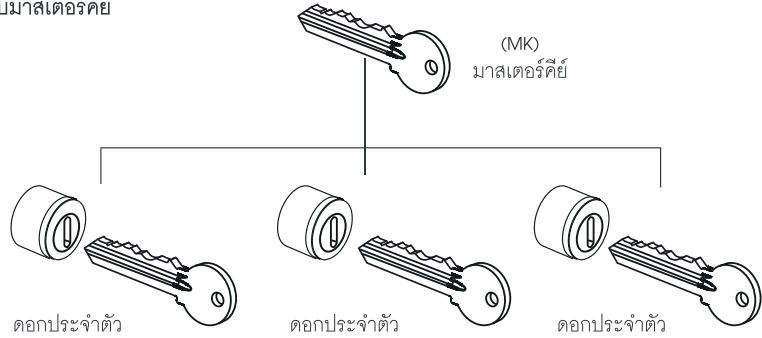

SYMO ROLLER SHUTTER RIM LOCK

กุญแจล็อกบานเลื่อน SYMO



Provided several opening degree angle, that choosing to fit with your furniture

มีมุมเปิดหลายขนาดให้เลือกตามความเหมาะสมกับเฟอร์นิเจอร์ของคุณ

Symo is a modular cylinder core system from Häfele.

Without tools and time-consuming installation, it provides maximum flexibility at minimum costs and effort. Due to the variety of components within the Symo system, all present and future applications can be covered – and all this with maximum freedom during planning and execution. All components of the Symo system can be combined as required and exchanged, modified or upgraded at any time. Locking plans can be modified easily, quickly and economically. Only the cylinder core is replaced (without tools), the lock - and therefore the piece of furniture - remains untouched.

Rational furniture production

Since the lock and the cylinder core are separated, the locks can be pre-mounted in the furniture and are fully functional through their protective caps. The protective caps can be replaced easily and without tools by the required cylinder core at any time. The furniture can therefore be produced independently from its future use and from the required locking plans, and can be equipped with the required locks. This allows rational mass-production. The individual locks can be integrated into the locking plan by inserting the cylinder cores at any time, even after the furniture has been set up.

Inserting and removing cylinder cores without tools

No tools are required for inserting and removing the cylinder cores, which can also be done at any time after the locks have been installed. The cylinder cores can only be inserted or removed with the lock in open position. The cylinder can be removed using a removal key.

Flexibility and economic efficiency – at any time

Previously, removals, changed locking plans and security requirements as well as lost keys were the weak points of every locking plan which always required time-consuming and costly modification measures. Symo provides maximum flexibility even years after completion. Simply replace the cylinder cores to adapt the furniture locking concept to changed requirements. No tools are required and the installation is fast and simple. Whatever the requirements are: Symo is prepared.

SYMO ระบบล็อกเฟอร์นิเจอร์จากเฮเฟล

ด้วยการติดตั้งที่ไม่ต้องใช้เครื่องมือ และใช้เวลาติดตั้งน้อยจึงสามารถช่วยควบคุมค่าใช้จ่ายและการดำเนินงานได้ ระบบล็อก SYMO มีชิ้นส่วนที่หลากหลายแยกอุปกรณ์ล็อก มือจับ ใ้กุญแจ ให้อิสระในการวางแผนและการใช้งานจริง ชิ้นส่วนแต่ละส่วนสามารถ ถอด เปลี่ยนแปลง และติดตั้งได้อเนกประสงค์

การผลิตเฟอร์นิเจอร์อย่างมีประสิทธิภาพ

สามารถเตรียมการติดตั้งไว้ก่อนล่วงหน้าได้ เนื่องจากอุปกรณ์ล็อกและใ้กุญแจแยกออกจากกัน หมดปัญหาเรื่องการติดตั้ง สามารถเปลี่ยนได้อย่างง่ายดาย โดยไม่ต้องอาศัยเครื่องมือ วางแผนการติดตั้งได้สะดวกแม้ในงานที่มีจำนวนมาก

การถอดและประกอบใ้กุญแจโดยไม่ต้องใช้เครื่องมือ

ไม่ต้องใช้เครื่องมือในการใส่หรือถอดใ้กุญแจสามารถทำได้ตลอด หลังการติดตั้งล็อก ใ้กุญแจสามารถใส่หรือถอดออกได้ เมื่ออยู่ในตำแหน่งเปิดเท่านั้น

ความยืดหยุ่นและประสิทธิภาพทุกเวลา

การวางแผนงานที่ผ่านมามีจะประสบปัญหาเรื่องการเปลี่ยนระบบล็อก ความปลอดภัยในกรณีที่ถูกขโมยกุญแจหาย ซึ่งสิ่งเหล่านี้ทำให้เกิดค่าใช้จ่ายและใช้เวลา SYMO ให้ความคล่องตัวช่วยแก้ปัญหาเหล่านี้ได้ ด้วยการเปลี่ยนใ้กุญแจโดยไม่ต้องใช้เครื่องมือ สะดวก รวดเร็ว ตอบโจทย์ตามความต้องการ



Plate cylinder or pin tumbler cylinder?

With the Symo locking system you can choose between plate cylinders and pin tumbler cylinders.

ใส่กุญแจแบบพินแบนและแบบพินกลม

ด้วยระบบล็อก SYMO 3000 คุณมีลักษณะในการเลือกใช้ระหว่างใส่กุญแจแบบพินแบนหรือแบบพินกลม



Universal



Universal Objekt

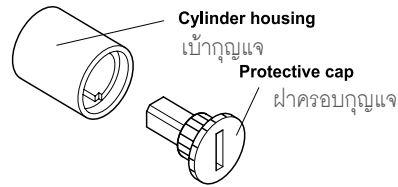

One protective cap, several functions!

The protective caps for the Symo locks not only protect the interior of the cylinder housing against dirt or damages during the construction phase, but also function as temporary construction keys that can be operated with a coin or screwdriver due to their design. After construction is completed, the protective caps can be removed easily without tools and replaced by the required cylinder cores.



Premium 5



Premium 20

ฟังก์ชันที่หลากหลายของฝาครอบใส่กุญแจ

ฝาครอบใส่กุญแจของ SYMO ใช้ครอบปิดเสริมตัวใส่กุญแจ ปกป้องด้านในของเบ้ากุญแจจากสิ่งสกปรก ป้องกันความเสียหายระหว่างก่อสร้าง ทำหน้าที่เป็นกุญแจสำรองระหว่างก่อสร้าง สามารถถอดเปลี่ยนกับใส่กุญแจตัวจริงหลังการก่อสร้างเสร็จสิ้นได้โดยไม่ต้องใช้เครื่องมือช่าง

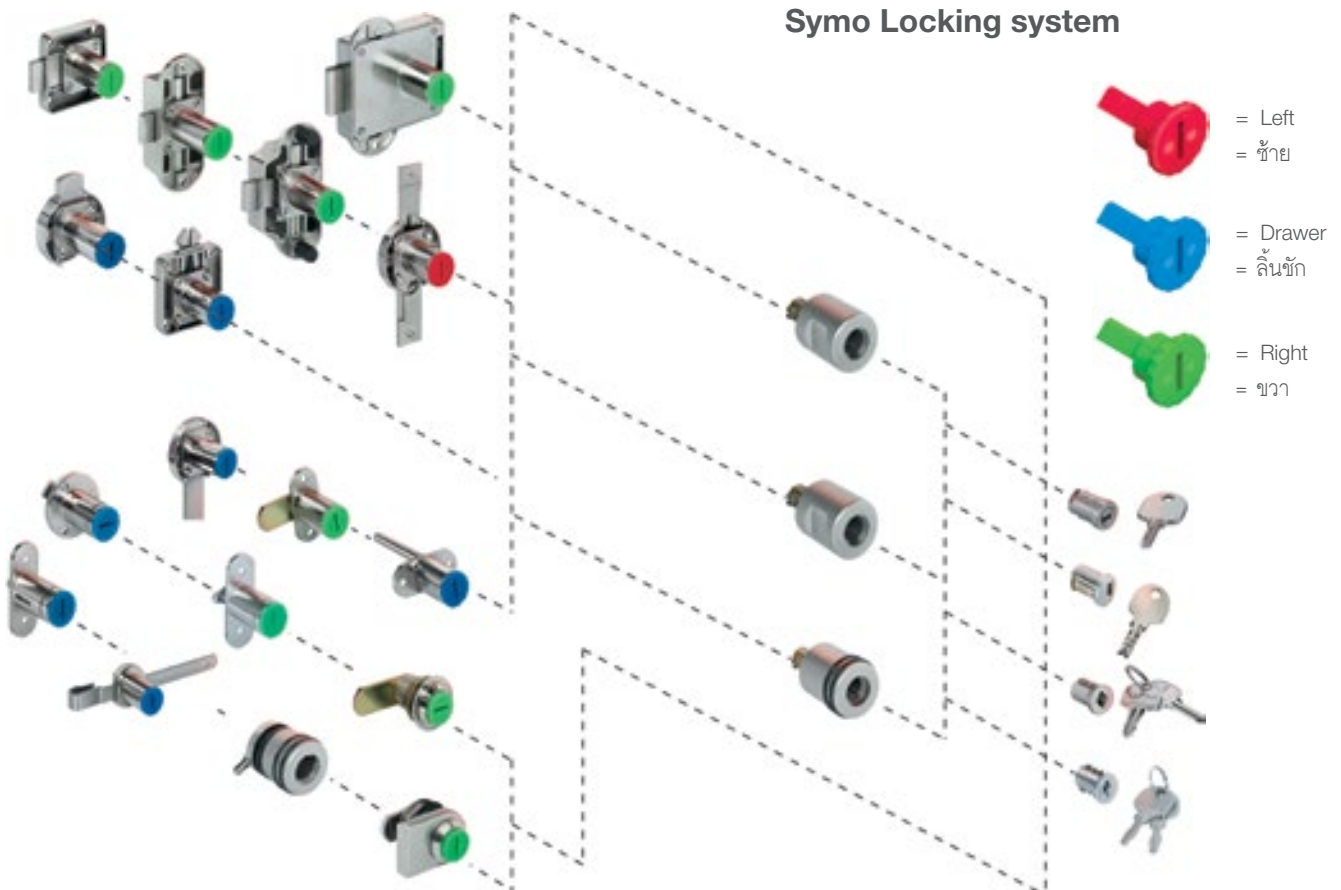

SYMO RIM LOCK

กุญแจล็อกลิ้นชัก

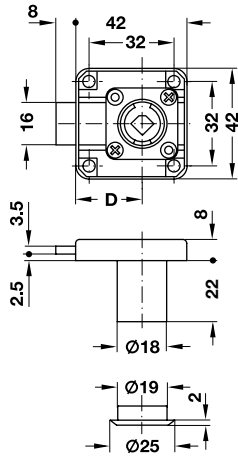

Features

- Area of application: For door or drawer
- Material: Zinc alloy housing and cylinder, brass rosette
- Finish: Nickel plated
- Key changes: 200 different key changes are possible
- Installation: Screw fixing
- Master key available

คุณสมบัติ

- ลักษณะการใช้งาน: สำหรับประตูหรือลิ้นชัก
- วัสดุ: เหล็กชุบสังกะสีและใส่กุญแจซึ่งคืออลลอยด์ หัวนครอบกุญแจทองเหลือง
- สี: สีนิกเกิ้ล
- เบอร์ดกุญแจ: เบอร์ดกุญแจไม่ซ้ำกัน 200 เบอร์ด
- การติดตั้ง: ติดตั้งด้วยสกรู
- ระบบมาตรฐานคีย์

Locking system ระบบล็อก	Pack unit ขนาดบรรจุ	Cat.No. รหัสสินค้า	Price: 338.- Special: 230.-
Locked up ล็อกขึ้น	1 set/ชุด	482.01.122	Price: 338.- Special: 230.-
Locked side (Left side) ล็อกข้าง (ล็อกซ้าย)		482.01.123	Price: 338.- Special: 230.-
Locked side (Right side) ล็อกข้าง (ล็อกขวา)		482.01.124	Price: 338.- Special: 230.-

SYMO INLAY FLAP LOCK

กุญแจล็อกบานพับขอบ SYMO

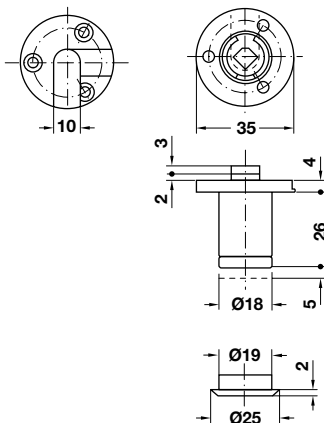

Features

- Area of application: For drawer
- Material: Zinc alloy housing and cylinder, brass rosette
- Key changes: 200 different key changes are possible
- Installation: Screw fixing
- Master key available

คุณสมบัติ

- ลักษณะการใช้งาน: สำหรับลิ้นชัก
- วัสดุ: เหล็กชุบสังกะสีและใส่กุญแจซึ่งคืออลลอยด์ หัวนครอบกุญแจทองเหลือง
- เบอร์ดกุญแจ: เบอร์ดกุญแจไม่ซ้ำกัน 200 เบอร์ด
- การติดตั้ง: ติดตั้งด้วยสกรู
- ระบบมาตรฐานคีย์

Finish สี	Pack unit ขนาดบรรจุ	Cat.No. รหัสสินค้า	Price: 368.- Special: 250.-
Nickel plated สีนิกเกิ้ล	1 set/ชุด	482.01.125	Price: 368.- Special: 250.-

SYMO E RIM LOCK

กุญแจล็อกลิ้นชัก รุ่น SYMO E

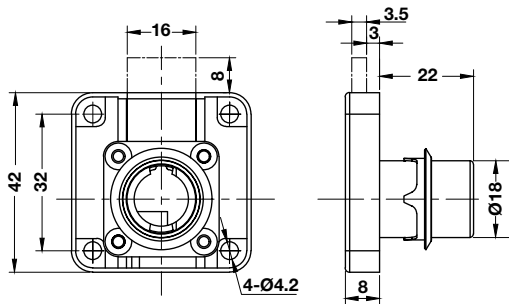

Features

- Area of application: For door or drawer
- Material: Zinc alloy housing and cylinder, brass rosette
- Installation: Screw fixing

คุณสมบัติ

- ลักษณะการใช้งาน: สำหรับประตูหรือลิ้นชัก
- วัสดุ: เหล็กชุบสังกะสีและใส่กุญแจซิงค์อัลลอยด์ หัววนครอบกุญแจทองเหลือง
- การติดตั้ง: ติดตั้งด้วยสลัก

Finish สี	Pack unit ขนาดบรรจุ	Cat.No. รหัสสินค้า	Price: 169.- Special: 115.-
Nickel plated สีนิกเกิล	 1 set/ชุด	482.01.106	

SYMO LEVER LOCK

กุญแจขอสับล็อกลิ้นชักหรือตู้จดหมาย SYMO

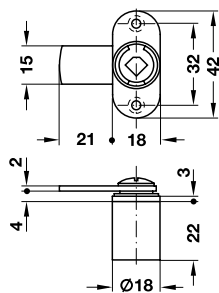

Features

- Area of application: For door or drawer
- Material: Zinc alloy,
- Cam: Straight
- For door thickness: max 22 mm
- Closure direction: 90° (reversible), right B (C, E, H)
- Installation: Screw fixing with mounting plate
- Master key available

คุณสมบัติ

- ลักษณะการใช้งาน: สำหรับประตูหรือลิ้นชัก
- วัสดุ: ซิงค์อัลลอยด์
- ลิ้นล็อก: แบบตรง
- สำหรับประตูหนา: สูงสุด 22 มม.
- ทิศทางการบิด: 90° (สามารถกลับด้านได้), ขวา B (C, E, H)
- การติดตั้ง: ติดตั้งด้วยสลักกับเพลทยึด
- ระบบมาสเตอร์คีย์

Finish สี	Pack unit ขนาดบรรจุ	Cat.No. รหัสสินค้า	Price: 471.- Special: 320.-
Nickel plated สีนิกเกิล	 1 set/ชุด	482.01.126	

SYMO ROLLER SHUTTER RIM LOCK

กุญแจล็อกบานม้วน SYMO

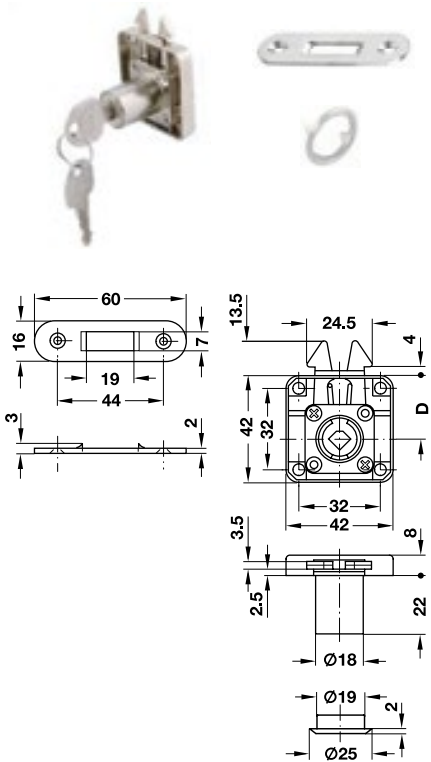

Features

- Area of application: For door or drawer
- Material: Zinc alloy
- For door thickness: max 22 mm
- Installation: Screw fixing
- Master key available

คุณสมบัติ

- ลักษณะการใช้งาน: สำหรับประตูหรือลิ้นชัก
- วัสดุ: ซิงค์อัลลอยด์
- สำหรับประตูหนา: สูงสุด 22 มม.
- การติดตั้ง: ติดตั้งด้วยสกรู
- ระบบมาสเตอร์คีย์

Finish สี	Pack unit ขนาดบรรจุ	Cat.No. รหัสสินค้า	Price: 382.- Special: 260.-
Nickel plated สีนิกเกิล	 1 set/ชุด	482.01.127	

SYMO PUSH LOCK

กุญแจล็อกบานเลื่อนคู่ SYMO

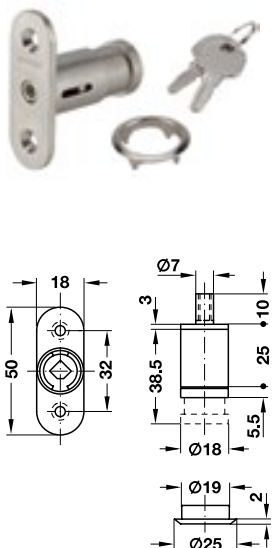

Features

- Area of application: For door or drawer
- Material: Zinc alloy
- Closure direction 180°
- Version: With internal M5 thread in locking pin for use with central locking system
- Installation: Screw fixing
- Master key available

คุณสมบัติ

- ลักษณะการใช้งาน: สำหรับประตูหรือลิ้นชัก
- วัสดุ: ซิงค์อัลลอยด์
- ทิศทางการปิด: 180°
- รูปแบบ: พร้อมเกลียวภายใน M5 ของสลักล็อกสำหรับใช้กับระบบล็อกตลอด
- การติดตั้ง: ติดตั้งด้วยสกรู
- ระบบมาสเตอร์คีย์

Finish สี	Pack unit ขนาดบรรจุ	Cat.No. รหัสสินค้า	Price: 353.- Special: 240.-
Nickel plated สีนิกเกิล	 1 set/ชุด	482.01.128	

SYMO CENTRAL LOCKING BAR

กุญแจล็อกตลอดด้านหน้า 3 ล๊อค SYMO

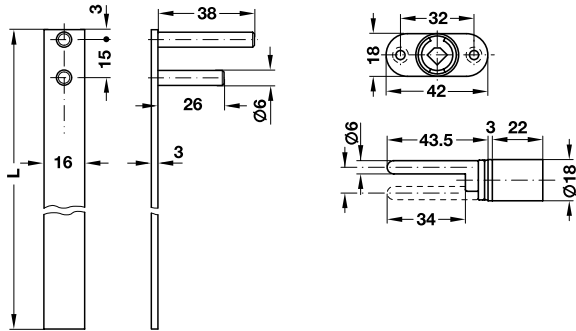

Features

- Central locking with 200 different key changes
- Material: Zinc alloy
- Closure direction: 180° and can remove key in both, locked and unlocked position
- Installation: Screw fixing
- Master key available

คุณสมบัติ

- กุญแจล็อกตลอดด้านหน้า 3 ล๊อค เบอร์กุญแจไม่ซ้ำกัน 200 เบอร์
- วัสดุ: ซิงค์อัลลอยด์
- ทิศทางการปิด: 180° ดอกกุญแจสามารถถอดได้ในตำแหน่งล็อกและไม่ล็อก
- การติดตั้ง: ติดตั้งด้วยสลกรูกับเพลทยึด
- ระบบมาสเตอร์คีย์

Finish สี	Pack unit ขนาดบรรจุ	Cat.No. รหัสสินค้า	Price: 618.- Special: 420.-
Nickel plated สีนิกเกิล	 1 set/ชุด	482.01.129	

SYMO CENTRAL ROTARY CYLINDER LOCK

กุญแจล็อกตลอดด้านข้าง 3 ล๊อค SYMO

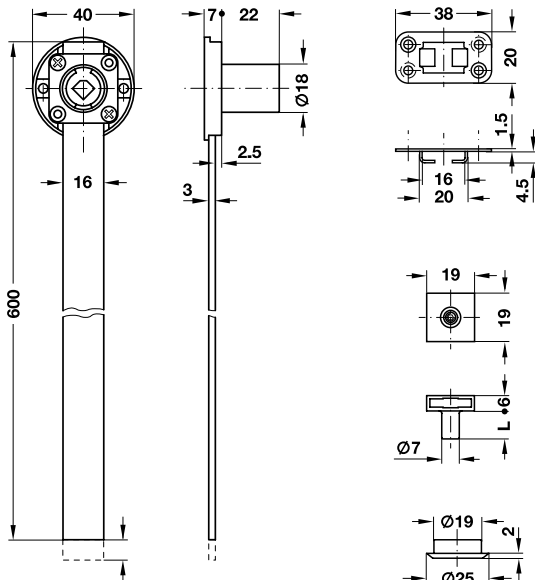

Features

- Material: Zinc alloy
- Closure direction 180°
- With aluminium guide bar 600 mm long
- Key changes: 200 different key changes are possible
- Can remove key in both, locked and unlocked position
- Master key available

คุณสมบัติ

- วัสดุ: ซิงค์อัลลอยด์
- ทิศทางการปิด: 180°
- พร้อมแกนอะลูมิเนียม 600 มม.
- เบอร์กุญแจ: เบอร์กุญแจไม่ซ้ำกัน 200 เบอร์
- สามารถถอดกุญแจได้ในตำแหน่งล็อกและไม่ล็อก
- ระบบมาสเตอร์คีย์

Finish สี	Pack unit ขนาดบรรจุ	Cat.No. รหัสสินค้า	Price: 618.- Special: 420.-
Nickel plated สีนิกเกิล	 1 set/ชุด	482.01.130	

SYMO GLASS SLIDING DOOR LOCK

กุญแจล็อกบานกระจก SYMO

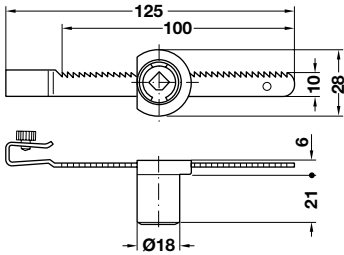

Features

- Area of application: For glass sliding door
- Material: Zinc alloy housing, stainless steel rack
- For glass door thickness: 4–7 mm
- Installation: Rack to clip on, cylinder for sliding onto rack
- Master key available

คุณสมบัติ

- ลักษณะการใช้งาน: สำหรับติดตั้งกับประตูกระจกบานเลื่อน
- วัสดุ: เหล็กชุบสังกะสี, สแตนเลส
- สำหรับกระจกหนา 4-7 มม.
- การติดตั้ง: ราวสไลด์แบบคลิป ใส่กุญแจสำหรับเลื่อนเข้ากับราวสไลด์
- ระบบมาสเตอร์คีย์

Finish สี	Pack unit ขนาดบรรจุ	Cat.No. รหัสสินค้า	Price: 632.- Special: 430.-
Nickel plated สีนิกเกิล	 1 set/ชุด	482.01.131	

SYMO GLASS DOOR CAM LOCK

กุญแจล็อกกระจกบานเดี่ยว SYMO

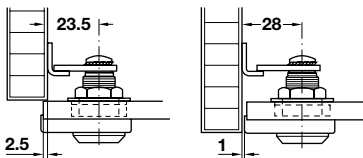

Overlay mounting
ติดตั้งแบบทับขอบ

Inset mounting
ติดตั้งแบบในขอบ

Features

- Area of application: For cylinder cores which are inserted from the front on site
- Material: Zinc alloy
- For glass door thickness: 4–10 mm
- Cam: Straight
- Closure direction: 180° (convertible)
- Installation: Screw fixing with hexagonal nut
- Master key available

คุณสมบัติ

- ลักษณะการใช้งาน: สำหรับบานกระจก
- วัสดุ: ซิงค์อัลลอยด์
- สำหรับกระจกหนา: 4-10 มม.
- ลิ้นล็อก: แบบตรง
- ทิศทางการปิด: 180° (สามารถกลับด้านได้)
- การติดตั้ง: ติดตั้งด้วยสลักรูพร้อมน็อตหกเหลี่ยม
- ระบบมาสเตอร์คีย์

Finish สี	Locking direction ทิศทางการล็อก	Pack unit ขนาดบรรจุ	Cat.No. รหัสสินค้า	Price: 500.- Special: 340.-
Nickel plated polished สีนิกเกิลเงา	A (Left) A (ซ้าย)	 1 set/ชุด	482.01.133	
Nickel plated matt สีนิกเกิลด้าน	A (Left) A (ซ้าย)		482.01.132	Price: 559.- Special: 380.-

COUNTERPIECE FOR GLASS DOOR CAM LOCK

อุปกรณ์เสริมกุญแจล็อกบานกระจก สำหรับบานคู่

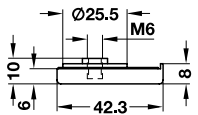
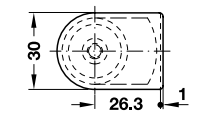
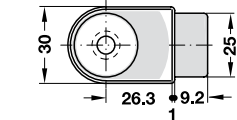
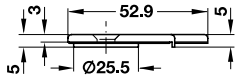

Features

- Area of application: Counter piece for SYMO glass cam lock for double door
- Material: Zinc alloy
- For door thickness: 4–10 mm

คุณสมบัติ

- ลักษณะการใช้งาน: อุปกรณ์เสริมกุญแจล็อกประตูกระจกบานคู่ SYMO
- วัสดุ: ซิงค์อัลลอยด์
- สำหรับกระจกหนา 4-10 มม.

Finish สี	Pack unit ขนาดบรรจุ	Cat.No. รหัสสินค้า	Price: 324.- Special: 220.-
Nickel plated matt สีนิกเกิลด้าน	1 set/ชุด	482.01.134	Price: 324.- Special: 220.-
Nickel plated polished สีนิกเกิลเงา		482.01.135	Price: 324.- Special: 220.-

MASTER KEY FOR SYMO LOCK

มาสเตอร์คีย์สำหรับรุ่น SYMO



Features

- Material: Steel
- Finish: Nickel plated polished

คุณสมบัติ

- วัสดุ: กุญแจเหล็ก
- สี: สีนิกเกิลเงา

Key changes เบอร์กุญแจ	Pack unit ขนาดบรรจุ	Cat.No. รหัสสินค้า	Price: 59.- Special: 40.-
MK 1 (SH 0001-0200)	1 set/ชุด	482.01.136	Price: 59.- Special: 40.-

CENTRAL LOCKING ROTARY CYLINDER

ระบบกุญแจล็อกตลอด

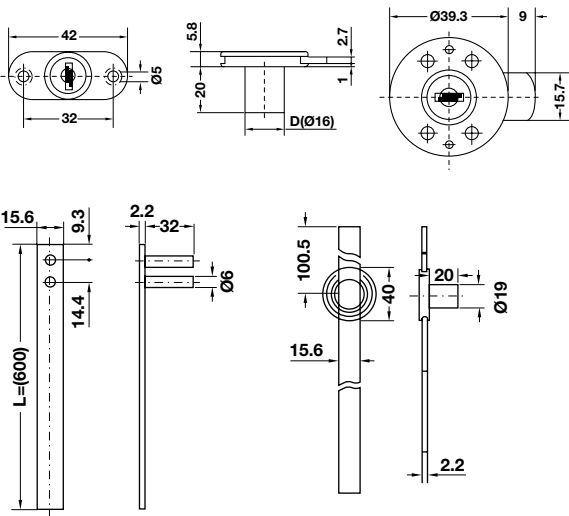

Features

- Area of application: For mounting on the carcass side/front panel
- Material: Zinc alloy housing and cylinder, brass key, aluminium bar
- Finish: Nickel plated
- Key change: With different key change, unsorted
- Version: With aluminium bar 600 mm long
- Closure direction: Key and lifting pin 180°
- Locking system with 3 plate levers
- Installation: Screw fixing
- Master key available

คุณสมบัติ

- ลักษณะการใช้งาน: สำหรับติดตั้งเข้ากับแผงข้าง/หน้าประตู
- วัสดุ: เหล็กชุบและใส่กุญแจซึ่งคืออัลลอยด์, กุญแจทองเหลือง, อะลูมิเนียมบาร์
- สี: สีนิกเกิลเงา
- เบอร์กุญแจ: เบอร์กุญแจแบบไม่เจาะจงเบอร์
- รูปแบบ: พร้อมด้วยบาร์อะลูมิเนียมยาว 600 มม.
- ทิศทางการปิด: ลูกกุญแจและพินล็อก 180°
- ระบบการล็อกพินล็อก 3 พิน
- การติดตั้ง: ติดตั้งด้วยสกรู
- ระบบมาสเตอร์คีย์

Version รูปแบบ	Pack unit ขนาดบรรจุ	Cat.No. รหัสสินค้า	Price: Special:
Central locking rotary cylinder for front fixing กุญแจล็อกตลอดแบบติดตั้งด้านหน้า	 1 set/ชุด	482.01.250	Price: 184.- Special: 125.-
Central locking rotary cylinder for side fixing กุญแจล็อกตลอดแบบติดตั้งด้านข้าง		482.01.251	Price: 184.- Special: 125.-

MASTER KEY

มาสเตอร์คีย์



Features

- Material: Brass key

คุณสมบัติ

- วัสดุ: กุญแจทองเหลืองพร้อมด้วยฝา

Version รูปแบบ	Pack unit ขนาดบรรจุ	Cat.No. รหัสสินค้า	Price: Special:
With red plastic cap ครอบกุญแจพลาสติกสีแดง	 1 set/ชุด	482.01.299	Price: 50.- Special: 34.-



THE ELEGANCE OF OPENING

Flaps for maximum
Freedom in motion

Develop and design by hafele

อุปกรณ์บานเปิด เพื่อความอิสระสูงสุด
พัฒนาและออกแบบโดย เฮเฟล

Application ลักษณะการใช้งาน	Cabinet Connection การเชื่อมต่อของตู้	Model รุ่น	Type ประเภท	Flaps หน้าบาน		
				1-leaf บานเดี่ยว	With aluminium frame ใช้งานกับกรอบอะลูมิเนียม	For fronts without handles ไม่มีมือจับด้านหน้า
Lid stay เปิดขึ้น	Without hinge installation ไม่ติดตั้งบานพับ	Free flap 1.7, 3.15	Mechanical ระบบกลไก	✓	✓	✓
		Free space 1.1	Mechanical ระบบกลไก	✓	✓	
	With hinge installation ติดตั้งบานพับ	Duo standard / Duo Forte	Mechanical ระบบกลไก	✓	✓	✓
		Lid stay	Mechanical ระบบกลไก	✓	✓	
		Gas filled Lid stay	Mechanical ระบบกลไก	✓	✓	
Down stay เปิดลง	With hinge installation ติดตั้งบานพับ	Duo standard / Duo Forte	Mechanical ระบบกลไก	✓	✓	✓
		Gas filled Down stay	Mechanical ระบบกลไก	✓	✓	

GAS-FILLED DOWN STAY

อุปกรณ์ใช้ค้ำพานเปิดลง



Installation dimension

คู่มือการติดตั้ง

Down stay
แบบบานเปิดลง

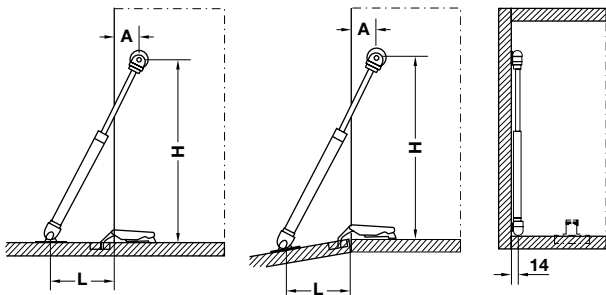

Installation 90°
ติดตั้งแบบ 90°

Installation 110°
ติดตั้งแบบ 110°

Installation การติดตั้ง	A mm A มม.	H mm H มม.	L mm L มม.
90°	25	250	80
110°	25	230	70

Features

- Material: Piston rod and screw-on bracket steel, cover caps plastic
- Finish: Piston rod silver grey, screw-on bracket galvanized
- Installation: Screw fixing

คุณสมบัติ

- วัสดุ: แกนใช้ค้ำพและฉากยึดเหล็ก ฝาปิดพลาสติก
- สี: แกนใช้ค้ำพสีเทา ฉากยึดสีกัลวาไนซ์
- การติดตั้ง: ติดตั้งด้วยสกรู

For opening angle 90°

สำหรับมุมเปิด 90°

Load capacity (N) สำหรับน้ำหนัก (N)	Door height (mm)/ max. door weight (kg) ความสูงของตู้ (มม.)/น้ำหนักของตู้ (กก.)			
	300	400	500	600
60	1.8	1.3	1.0	0.9
80	2.4	1.8	1.4	1.2
100	3.0	2.2	1.8	1.5
120	3.6	2.7	2.1	1.8
150	4.1	3.2	2.3	2.1

For opening angle 110°

สำหรับมุมเปิด 110°

Load capacity (N) สำหรับน้ำหนัก (N)	Door height (mm)/ max. door weight (kg) ความสูงของตู้ (มม.)/น้ำหนักของตู้ (กก.)			
	300	400	500	600
60	1.5	1.2	0.9	0.7
80	2.1	1.6	1.2	1.0
100	2.4	1.9	1.6	1.3
120	3.9	2.3	1.9	1.6
150	3.5	3.9	2.2	1.9

Load capacity (N) สำหรับน้ำหนัก (N)	Pack unit ขนาดบรรจุ	Cat.No. รหัสสินค้า	Price: 550.- Special: 349.-
60	 1 set/ชุด	483.98.025	Price: 550.- Special: 349.-
80		483.98.026	Price: 550.- Special: 349.-
100		483.98.027	Price: 550.- Special: 349.-
120		483.98.028	Price: 550.- Special: 349.-
150		483.98.075	Price: 550.- Special: 349.-

GAS-FILLED LID STAY WITH SOFT-CLOSE MECHANISM

อุปกรณ์ใช้ค้ำพานเปิดสำหรับบานเปิดขึ้น พร้อมระบบปิดแบบนุ่มนวล



- Left and right convertible
- Soft-close and opening function
- สามารถติดตั้งได้ทั้งด้านซ้ายและขวา
- ระบบปิดและระบบเปิดแบบนุ่มนวล



Installation

การติดตั้ง

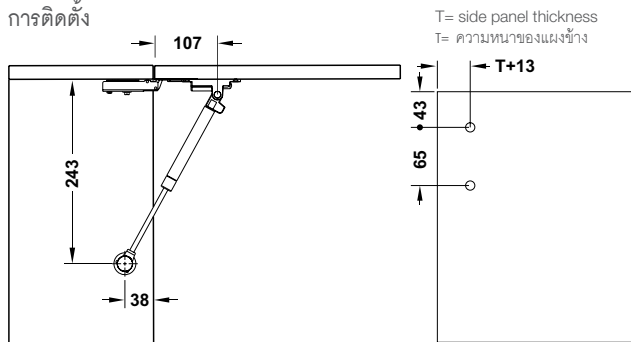

Opening angle 90°
สำหรับมุมเปิด 90°

Front panel of cabinet
แผงหน้าของตู้

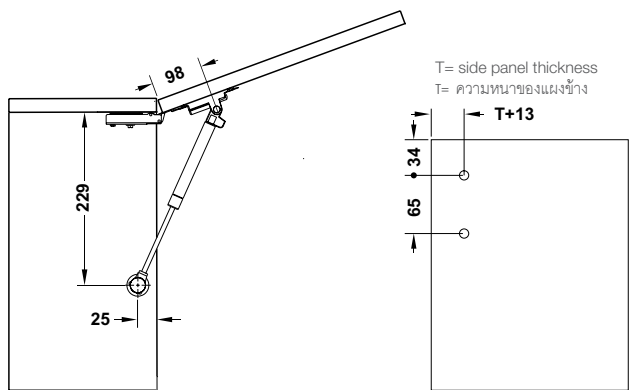

Opening angle 110°
สำหรับมุมเปิด 110°

Front panel of cabinet
แผงหน้าของตู้

Note

Please order hinges separately. Recommended to use 2 gas springs for door width of 400-900 mm. Using different panel materials and/or different hinges may bring differing results.

หมายเหตุ

กรุณาสั่งบานพับแยกต่างหาก แนะนำให้ติดอุปกรณ์ใช้ค้ำ 2 ชิ้น เมื่อหน้าบานกว้างระหว่าง 400-900 มม. วัสดุของแผงหน้าที่แตกต่างกันและ/หรือบานพับที่แตกต่างกันอาจทำให้ผลการใช้งานที่แตกต่างกันด้วย

Features

- Material: Steel piston rod and mounting bracket for cabinet, plastic front cabinet mounting bracket and cover caps
- Max. door height: 600 mm
- Max. door width: 900 mm
- Max. door weight: 5.5 kg
- Installation: Screw-mounted

คุณสมบัติ

- วัสดุ: แกนใช้ค้ำเหล็กและที่ยึดสำหรับตู้เหล็ก ที่ยึดหน้าบานและฝาครอบพลาสติก
- ความสูงหน้าบานสูงสุด: 600 มม.
- ความกว้างหน้าบานสูงสุด: 900 มม.
- น้ำหนักหน้าบานสูงสุด: 5.5 กก.
- การติดตั้ง: ติดตั้งด้วยสกรู

Supplied with:

- 2 Gas-filled lid stay
- 2 Mounting bracket for cabinet
- 2 Cover cap
- Fixing material set

ประกอบด้วย:

- อุปกรณ์ใช้ค้ำพานเปิด 2 ชิ้น
- ที่ยึดสำหรับตู้ 2 ชิ้น
- ฝาครอบ 2 ชิ้น
- ชุดสกรู

For opening angle 90°

สำหรับมุมเปิด 90°

Load capacity N สำหรับน้ำหนัก นิวตัน	Door height mm ความสูงหน้าบาน มม.			
	300	400	500	600
60	1.8	1.3	1.1	0.9
80	2.4	1.8	1.4	1.2
100	3.0	2.2	1.8	1.5
120	3.6	2.7	2.1	1.8
150	4.7	3.2	2.3	2.1

For opening angle 110°

สำหรับมุมเปิด 110°

Load capacity N สำหรับน้ำหนัก นิวตัน	Door height mm ความสูงหน้าบาน มม.			
	300	400	500	600
60	1.8	1.2	0.9	0.8
80	2.1	1.6	1.2	1.0
100	2.6	1.9	1.6	1.3
120	3.1	2.3	1.9	1.6
150	3.5	2.6	2.2	1.9

Load capacity (N) สำหรับน้ำหนัก (N)	Pack unit ขนาดบรรจุ	Silver สีเงิน	Anthracite สีแอนทราไซต์
60	 1 set/ชุด	483.98.040	483.98.050
80		483.98.041	483.98.051
100		483.98.042	483.98.052
120		483.98.043	483.98.053
150		483.98.044	483.98.054
		Price: 484.- Special: 329.-	Price: 484.- Special: 329.-

DUO FLAP FITTING

อุปกรณ์บานเปิดรุ่น DUO



Installation การติดตั้ง

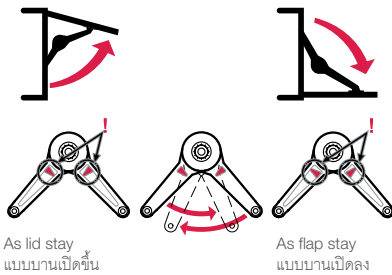

Minimum installation depth ความลึกในการติดตั้ง

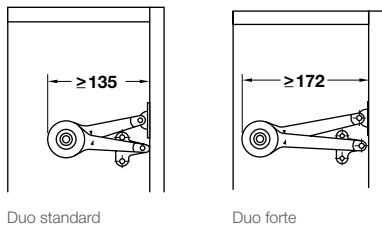

LID STAY

บานพับข้อศอกสำหรับบานเปิดขึ้น

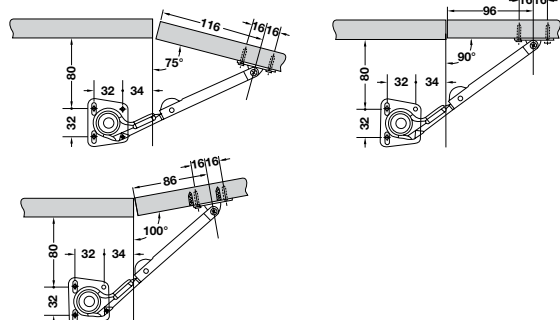

Features

- Area of application: For lid stay or down stay with aluminium frame, from frame width 45 mm

คุณสมบัติ

- ลักษณะการใช้งาน: สำหรับบานเปิดขึ้น หรือบานเปิดลง เฟรมอะลูมิเนียมเฟรมกว้างตั้งแต่ 45 มม. หรือมากกว่า

DUO STANDARD FOR LIGHT DOOR WEIGHT

สำหรับบานน้ำหนักเบา

For door height mm สำหรับบานสูง มม.	For door weight kg สำหรับบานน้ำหนัก กก.	Pack unit ขนาดบรรจุ	Cat.No. รหัสสินค้า	Price: 669.- Special: 455.-
200-500	2-15	1 set/ชุด	483.05.152	

DUO FORTE FOR HEAVY DOOR WEIGHT

สำหรับบานน้ำหนักมาก

For door height mm สำหรับบานสูง มม.	For door weight kg สำหรับบานน้ำหนัก กก.	Pack unit ขนาดบรรจุ	Cat.No. รหัสสินค้า	Price: 837.- Special: 569.-
200-500	3-15	1 set/ชุด	483.05.153	

Features

- Opening angle: 75°, 90°, 100°
- Material: Zinc alloy
- Finish: Nickel plated
- Version: 1-arm, with joint
- Installation: Screw fixing, plug in fixing to angular bracket (quick fixing system)

คุณสมบัติ

- มุมเปิด: 75°, 90°, 100°
- วัสดุ: ซิงค์อัลลอยด์
- สี: สีนิกเกิล
- รูปแบบ: 1 แขน พร้อมข้อต่อ
- การติดตั้ง: ติดตั้งด้วยสกรู การติดตั้งเข้ากับแป้นยึดแบบเสียบ (ระบบติดตั้งแบบเร็ว)

Version รูปแบบ	Pack unit ขนาดบรรจุ	Cat.No. รหัสสินค้า	Price: 515.- Special: 350.-
Right ขวา	1 set/ชุด	483.05.148	
Left ซ้าย		483.05.149	



FREE SPACE STAY FLAP FITTING

อุปกรณ์บานเปิดขึ้น FREE SPACE

FOR WOODEN FLAPS OR ALUMINIUM FRAME

สำหรับหน้าบานไม้หรือหน้าบานกรอบอะลูมิเนียม



- Hinge-less stay flap fitting for more Free room in all respects
- Extremely powerful: A product series for the majority of the most common flap sizes and weights
- Extremely compact: Minimal appearance and more storage space in the furniture
- Extremely gentle running characteristics for a pleasant operating feeling
- Extremely fast and time-saving processing

- อุปกรณ์บานเปิดขึ้นโดยไม่ต้องใช้บานพับเพื่อเพิ่มพื้นที่การใส่ของ
- อุปกรณ์รุ่นนี้ถูกออกแบบโดยคำนึงถึงขนาดและน้ำหนักของหน้าบานทั่วไป
- ชุดอุปกรณ์มีขนาดเล็กเพื่อเพิ่มพื้นที่ภายในตู้
- พร้อมระบบการทำงานที่นุ่มนวล
- การติดตั้งที่ง่ายทำให้ประหยัดเวลา



EXTREMELY COMPACT

รูปลักษณะกะทัดรัด

Less installation depth for more storage space

ใช้พื้นที่ในการติดตั้งน้อยเพื่อเพิ่มพื้นที่จัดเก็บภายในตู้

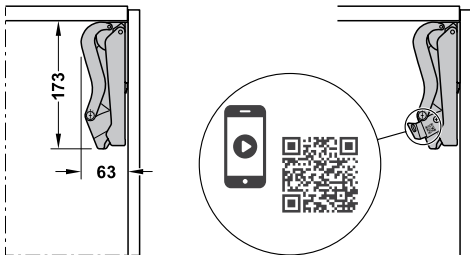

- Required internal installation depth only 63 mm
- Required internal installation height only 173 mm
- ต้องการความลึกในการติดตั้งอย่างน้อย 63 มม.
- ต้องการความสูงในการติดตั้งอย่างน้อย 173 มม.

EXTREMELY POWERFUL

สามารถรับน้ำหนักได้มาก

For installation with more application

สำหรับติดตั้งหน้าบานได้หลายแบบ



- Load bearing capacity up to 10.7 kg with cabinet height 400 mm
- สามารถรับน้ำหนักบานได้ 10.7 กก. ที่ความสูงหน้าบาน 400 มม.

Overview installation

รูปแบบในการติดตั้ง

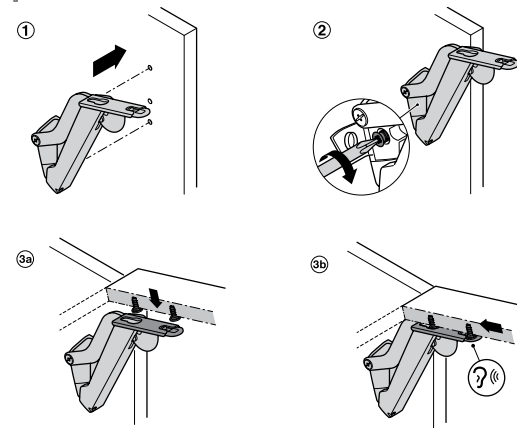

- ① Plug fit fitting onto pre-drilled side panel
- ② Tighten pre-mounted Euro screw
- ③ Fit the front panel to the lever arms ③a and slide on until it engages ③b

- ① ติดตั้งอุปกรณ์โดยใช้เดือยติดตั้งลงบนแผงข้างที่มีการเจาะรูไว้
- ② ขันยูโรสกรูที่ติดตั้งมาให้แน่น
- ③ ติดตั้งหน้าบานเข้ากับแขนอุปกรณ์บานเปิด ③a และเลื่อนหน้าบานจนประกบเข้ากับแขนอุปกรณ์บานเปิด ③b

FREE SPACE 1.11 - FOR STANDARD APPLICATIONS WITH HANDLE

อุปกรณ์บานเปิดขึ้น FREE SPACE 1.11 สำหรับใช้งานแบบมีมือจับ

FOR ONE-PIECE WOODEN FLAPS OR ALUMINIUM FRAME, FROM FRAME WIDTH 45 MM

สำหรับบานเปิดเดี่ยวที่ทำจากไม้หรือกรอบอะลูมิเนียม ความกว้างกรอบ 45 มม.



Supplied with

- 1 Stay flap fitting set (1 piece each left/right)
- 2 Front fixing brackets with pre-mounted screw
- 1 Set of installation instructions with paper drilling template for side panel

ประกอบด้วย

- อุปกรณ์บานเปิดขึ้น (ซ้ายและขวาย่างละ 1 ชิ้น) 1 ชุด
- จากยึดหน้าบานพร้อมสกรูสำหรับติดตั้ง 2 ชิ้น
- คู่มือในการติดตั้งพร้อมแผ่นทาบเจาะสำหรับแผงข้าง 1 ชุด

Order reference

The model selection of the stay flap fitting for front panels with handle depends on the cabinet height and flap weight including handle.

Model selection see sample measurements table.

Please order suitable screw set 372.27.600 for aluminium frame front panels from frame width 45 mm

If drilling jig is necessary please order Cat. No. 372.27.602 separately.

ข้อแนะนำในการสั่งซื้อ

การเลือกรุ่นของอุปกรณ์บานเปิดสำหรับหน้าบานแบบมีมือจับ จะขึ้นอยู่กับความสูงของตู้และน้ำหนักหน้าบาน การเลือกรุ่นสามารถดูได้จากตารางด้านล่าง กรุณาสั่งซื้อสกรูรหัส 372.27.600 สำหรับกรอบอะลูมิเนียม กว้าง 45 มม. กรณีต้องการแผ่นทาบเจาะสั่งซื้อรหัส 372.27.602

Features

- Area of application: For standard stay flap applications with front height up to 650 mm
- Material: Plastic housing, steel front fixing bracket and support lever
- Finish: Front fixing bracket and support lever nickel plated, housing white or light grey
- Opening angle: 90° or 107°
- Adjustment facility: Height, side, tilting angle, holding power
- Installation: Fitting for screw fixing with pre-mounted Euro screw, front panel fixing without tools, for sliding onto pre-mounted fixing screws

คุณสมบัติ

- ลักษณะการใช้งาน: สำหรับอุปกรณ์บานเปิดขึ้นที่มีความสูงหน้าบานไม่เกิน 650 มม.
- วัสดุ: เฮาส์ซิง:พลาสติก, อุปกรณ์บานเปิดขึ้นและแขนรับ:เหล็ก
- สี: อุปกรณ์บานเปิดขึ้นและแขนรับ:สีนิกเกิลเฮาส์ซิง: สีขาวและสีเทาอ่อน
- มุมเปิด: 90° หรือ 107°
- การปรับระดับ: ปรับระดับความสูง ปรับระยะซ้ายขวา ปรับระยะเข้าออกหน้าบาน ปรับแรงยกหน้าบาน
- การติดตั้ง: อุปกรณ์ติดตั้งด้วยสกรูกับหน้าบานโดยไม่ต้องใช้เครื่องมือติดตั้งโดยเลื่อนบนสกรูที่ติดตั้งไว้

Model รุ่น	Pack unit ขนาดบรรจุ	White สีขาว	Light grey สีเทาอ่อน
B	 1 set/ชุด	493.05.510	493.05.520
C		493.05.511	493.05.521
D		493.05.512	493.05.522
E		493.05.513	493.05.523
		Price: 2,044.- Special: 1,390.-	Price: 2,044.- Special: 1,390.-
F		493.05.514	493.05.524
		Price: 2,162.- Special: 1,470.-	Price: 2,044.- Special: 1,390.-

Installation

การติดตั้ง

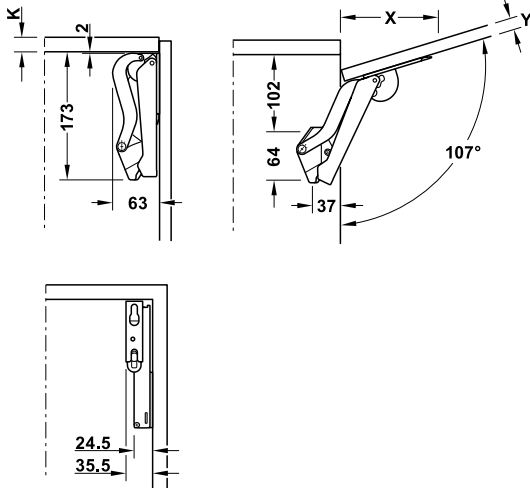

Front panel thickness Y mm ความหนาแผงตู้ด้านหน้า Y มม.	16	18	19	22	24	26	28
Distance X mm (with cabinet top panel thickness 16 mm) ระยะ X มม. (ความหนาของแผงตู้ด้านบน 16 มม.)	117	110	107	96	90	83	76

Sample measurements table for selecting the right model based on cabinet height and flap weight

ตารางตัวอย่างการเลือกรุ่นที่ถูกต้องโดยเทียบจากความสูงตู้และน้ำหนักบาน

Model Häfele Free space 1.11 อุปกรณ์บานเปิด Free space 1.11	B	C	D	E	F
Cabinet height mm ความสูงตู้ มม.	Flap weight kg น้ำหนักบาน กก.				
225	2.3-4.3	3.8-7.1	6.4-9.3	9.2-13.4	13.4-19.1
250	1.9-3.9	3.4-6.4	5.8-9.1	8.3-12.6	12.1-17.2
275	1.9-3.5	3.1-5.8	5.3-8.2	7.5-12.0	11.0-15.6
300	1.7-3.2	2.8-5.3	4.8-7.5	6.9-11.0	10.1-14.3
325	1.6-3.0	2.6-4.9	4.4-7.0	6.4-10.2	9.3-13.2
350	1.5-2.8	2.4-4.6	4.1-6.5	5.9-9.5	8.2-12.3
375	1.3-2.6	2.2-4.3	3.8-6.0	5.5-8.8	8.1-11.4
400	1.2-2.4	2.1-4.0	3.6-5.6	5.2-8.3	7.6-10.7
425	1.1-2.3	2.0-3.8	3.4-5.3	4.9-7.8	7.1-10.1
450	1.0-2.1	1.9-3.5	3.2-5.0	4.6-7.3	6.7-9.5
475	1.0-2.0	1.8-3.4	3.0-4.7	4.3-7.0	6.4-9.0
500	0.9-1.9	1.7-3.2	2.9-4.5	4.1-6.6	6.0-8.6
525	0.9-1.8	1.6-3.0	2.7-4.3	3.9-6.3	5.7-8.2
550	0.8-1.7	1.5-2.9	2.6-4.1	3.7-6.0	5.5-7.8
575	0.8-1.7	1.4-2.8	2.5-3.9	3.6-5.7	5.2-7.4
600	0.8-1.6	1.4-2.7	2.4-3.7	3.4-5.5	5.0-7.1
625	0.7-1.5	1.3-2.5	2.3-3.6	3.3-5.3	4.8-6.8
650	0.7-1.5	1.3-2.4	2.2-3.5	3.2-5.1	4.6-6.6

Panel weight calculation program

โปรแกรมคำนวณน้ำหนักแผง



FREE FLAP 1.7

บานเปิดขึ้น FREE FLAP 1.7

FOR SMALL ONE-PIECE WOODEN FLAP OR ALUMINIUM FRAME

สำหรับบานเปิดเดี่ยวเล็ก ได้ทั้งบานไม้หรือกรอบบานอะลูมิเนียม



Front panel thickness Y (mm) ความหนาของบาน Y (มม.)	16	19	22	26	28
Distance X mm (With top panel thickness 16 mm) ระยะห่าง X มม. (แผงบนตู้หนาตั้งแต่ 16 มม.)	83	74	64	52	46

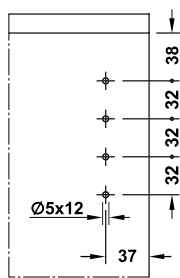

Drilling pattern for cabinet
ระยะเจาะสำหรับตู้

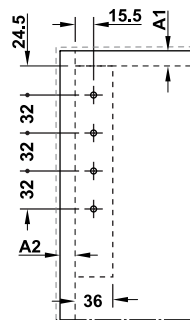

Drilling pattern for front panel
ระยะเจาะสำหรับหน้าบาน

Installation

การติดตั้ง

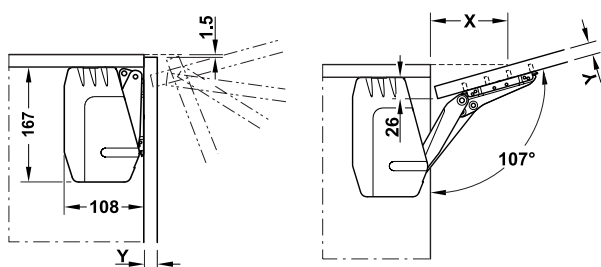

Features

- Area of application: For stay flap front panels with or without handle (push to open)
- Material: Steel fitting, plastic cover caps
- Finish: Fitting nickel plated
- For flap height: 200–450 mm
- Opening angle: 107° (can be limited to 90° by means of optional opening angle restraint)

คุณสมบัติ

- ลักษณะการใช้งาน: สำหรับหน้าบานเปิดขึ้นแบบมือจับหรือไม่มีมือจับ (กดกระดิ่ง)
- วัสดุ: เหล็ก, ฝาปิดพลาสติก
- สี: นิกเกิลดัด
- หน้าบานสูง: 200-450 มม.
- มุมเปิด: 107° (สามารถปรับมุมมองเปิดเป็น 90° โดยใส่ตัวหยุดมุมเปิดเพิ่ม)

Sample measurements table for max. flap weight

ตัวอย่างตารางการวัด สำหรับน้ำหนักสูงสุดของบานพับ

Model โมเดล	A	B	C
Cabinet height mm ตู้สูง มม.	Flap weight kg น้ำหนักบานพับ (กก.)		
200	1.7-4.6	3.6-7.9	6.8-14.7
225	1.5-4.1	3.1-7.1	6.0-13.1
250	1.3-3.8	2.9-6.4	5.1-11.8
275	1.2-3.3	2.5-5.7	4.8-10.6
300	1.1-3.1	2.4-5.1	4.4-9.6
325	1.0-2.8	2.1-4.6	4.0-8.8
350	0.9-2.6	2.0-4.2	3.7-8.1
375	0.9-2.3	1.9-3.8	3.5-7.5
400	0.8-2.1	1.7-3.6	3.2-7.0
425	0.7-1.9	1.5-3.4	2.9-6.5
450	0.6-1.7	1.4-3.2	2.7-6.1

Colour สี	Model โมเดล	Pack unit ขนาดบรรจุ	Cat.No. รหัสสินค้า	Price: 2,934.- Special: 1,995.-
Grey cover caps ฝาปิดครอบสีเทา	A	 1 set/ชุด	493.05.310	Price: 2,934.- Special: 1,995.-
	B		493.05.311	Price: 2,794.- Special: 1,900.-
	C		493.05.312	Price: 2,941.- Special: 2,000.-
White cover caps ฝาปิดครอบสีขาว	A		493.05.320	Price: 2,500.- Special: 1,700.-
	B		493.05.321	Price: 2,794.- Special: 1,900.-
	C		493.05.322	Price: 3,235.- Special: 2,200.-

FREE FLAP 3.15

บานเปิดขึ้น FREE FLAP 3.15

FOR LARGE ONE-PIECE WOODEN FLAP OR ALUMINIUM FRAME

สำหรับบานเปิดเดี่ยวใหญ่ ได้ทั้งบานไม้หรือกรอบบานอะลูมิเนียม



Front panel thickness Y (mm) ความหนาของบาน Y (มม.)	16	19	22	26	28
Distance X mm (With top panel thickness 16 mm) ระยะห่าง X มม. (แผงบนตัวหนาดังแต่ 16 มม.)	83	74	64	52	46

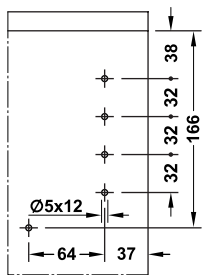

Drilling pattern for cabinet
ระยะเจาะสำหรับตู้

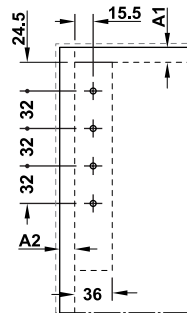

Drilling pattern for front panel
ระยะเจาะสำหรับหน้าบาน

Installation

การติดตั้ง

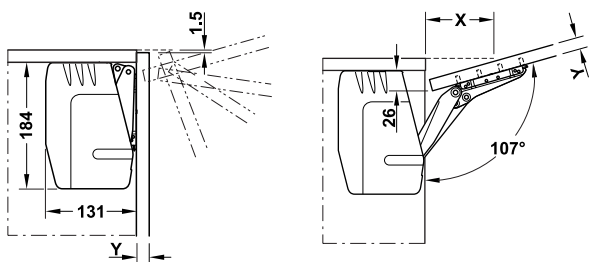

Features

- Area of application: For stay flap front panels with or without handle (push to open)
- Material: Steel fitting, plastic cover caps
- Finish/colour: Fitting nickel plated
- For flap height: 350–650 mm
- Opening angle: 90° or 107° (adjustable for fitting)
- Facility: Holding power

คุณสมบัติ

- ลักษณะการใช้งาน: สำหรับหน้าบานเปิดขึ้นแบบมือจับหรือไม่มีมือจับ (กดกระดิ่ง)
- วัสดุ: เหล็ก, ฝาปิด: พลาสติก
- สี: สีนิกเกิลดำน, ฝาปิด: สีเทากับสีขาว
- หน้าบานสูง: 350-650 มม.
- มุมเปิด: 90° หรือ 107° (สามารถปรับการติดตั้งได้)
- การอำนวยความสะดวก: มีกำลังในการเปิด

Sample measurements table for max. flap weight

ตัวอย่างตารางการวัด สำหรับน้ำหนักสูงสุดของบานพับ

Model โมเดล	D	E	F	G
Cabinet height mm ตู้สูง มม.	Flap weight kg น้ำหนักบานพับ (กก.)			
350	5.2-11.0	6.7-14.3	10.1-21.4	13.5-27.3
375	4.9-10.2	6.3-13.1	9.4-19.8	12.5-25.2
400	4.7-9.6	5.9-12.4	8.9-18.6	11.8-23.3
425	4.4-9.0	5.6-11.6	8.3-17.4	11.0-21.8
450	4.1-8.4	5.2-10.9	7.8-16.3	10.4-20.5
475	3.9-8.0	4.9-10.3	7.4-15.4	9.8-19.3
500	3.7-7.5	4.7-9.7	7.0-14.6	9.2-18.3
525	3.5-7.1	4.4-9.2	6.6-13.9	8.8-17.3
550	3.3-6.8	4.2-8.8	6.3-13.2	8.3-16.5
575	3.2-6.5	4.0-8.4	6.0-12.5	8.0-15.6
600	3.0-6.2	3.8-8.0	5.7-12.0	7.6-15.0
625	2.8-5.9	3.6-7.6	5.4-11.5	7.2-14.4
650	2.6-5.6	3.4-7.3	5.3-11.0	6.9-14.0

Colour สี	Model โมเดล	Pack unit ขนาดบรรจุ	Cat.No. รหัสสินค้า	Price: 3,382.- Special: 2,300.-
Grey cover caps ฝาปิดกรอบสีเทา	D	 1 set/ชุด	493.05.313	Price: 3,382.- Special: 2,300.-
	F		493.05.315	Price: 4,191.- Special: 2,850.-
	G		493.05.316	Price: 4,015.- Special: 2,730.-
White cover caps ฝาปิดกรอบสีขาว	D		493.05.323	Price: 3,515.- Special: 2,390.-
	E		493.05.324	Price: 3,529.- Special: 2,400.-
	F		493.05.325	Price: 3,676.- Special: 2,500.-
	G		493.05.326	Price: 4,029.- Special: 2,740.-



DRAWER RUNNERS

รางลิ้นชัก

ROLLER GUIDED DRAWER RUNNERS

- Load capacity from 20-30 kg
- Nylon rollers with washes offer selfclosing function
- Single extension runners
- Bottom mounted
- Screw fixing

รางลิ้นชักระบบลูกล้อ

- รับน้ำหนักได้ 20-25 กก.
- ลูกล้อไนลอนพร้อมด้วยระบบปิดแบบอัตโนมัติ
- รางลิ้นชักแบบตอนเดียว
- ติดตั้งแบบรับได้
- ติดตั้งด้วยสกรู

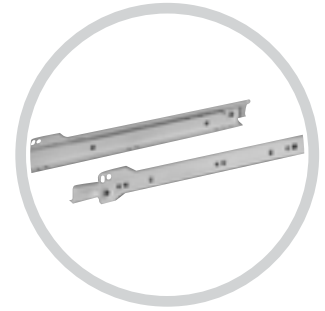

BALL BEARING DRAWER RUNNERS

- Load capacity from 10-45 kg
- Smooth movement of ball bearing
- Single and full extension runners available
- Side and bottom mounted versions available
- Screw fixing
- Specials: soft close or tip-on

รางลิ้นชักระบบลูกปืน

- รับน้ำหนักได้ 10-45 กก.
- ใหญ่ลิ้นชักด้วยรางระบบลูกปืน
- มีทั้งรางลิ้นชักแบบตอนเดียวและแบบสองตอน
- มีทั้งติดตั้งแบบรับข้างและรับได้
- ติดตั้งด้วยสกรู
- ฟังก์ชันเพิ่มเติม: การปิดแบบนุ่มนวลหรือกดกระดิ่ง



CONCEALED DRAWER RUNNERS

- Load capacity from 25-30 kg
- Single and full extension runners available
- Side and bottom mounted versions available
- Screw fixing and easy clip release
- Specials: soft close or tip-on

รางลิ้นชักแบบซ่อน

- รับน้ำหนักได้ 25-30 กก.
- มีทั้งรางลิ้นชักแบบตอนเดียวและแบบสองตอน
- มีทั้งติดตั้งแบบรับข้างและรับได้
- ติดตั้งด้วยสกรู และง่ายในการปลดออกด้วยคลิป
- ฟังก์ชันเพิ่มเติม: การปิดแบบนุ่มนวลหรือกดกระดิ่ง



DRAWER RUNNERS INSTALLATION

การติดตั้งรางลิ้นชัก

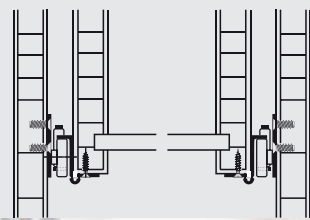

Bottom Mounted
ติดตั้งแบบรับได้

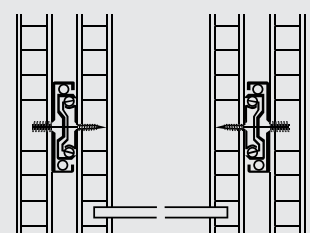
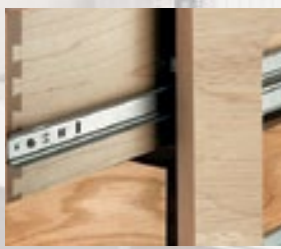

Side Mounted
ติดตั้งแบบรับข้าง

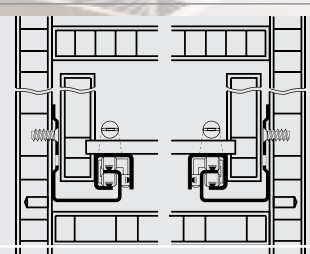

Concealed Mounting
ติดตั้งแบบซ่อน

Available in various lengths to suit every application runners are guided by rollers or ball bearing.

รางลิ้นชักที่มีความยาวหลากหลายให้เลือก ทั้งแบบรางลูกปืนและรางลูกล้อ สามารถเลือกให้เหมาะกับลิ้นชักเฟอร์นิเจอร์ทุกขนาด

SINGLE EXTENSION

รางลิ้นชักแบบต่อนเดียว



Installation

การติดตั้ง

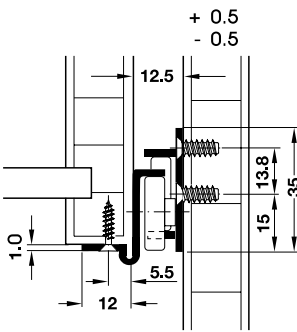

Features

- Material: Steel
- Guided by: 4 friction bearing mounted nylon rollers with washer and ridge
- Self-closing function
- Installation: For screw fixing to side panel, mounted at drawer base

คุณสมบัติ

- วัสดุ: เหล็ก
- การสไลด์: ลูกกลิ้งไนลอน ระบบลูกปืน 4 ลูก พร้อมแหวนและแนวร่องเพื่อรับข้างลิ้นชัก
- ระบบปิด: ปิดอัตโนมัติ
- การติดตั้ง: ติดตั้งด้วยสกรูเข้ากับแผงข้าง ติดตั้งแบบรับใต้ลิ้นชัก

Drilling pattern

ระยะรูเจาะ

Cabinet front edge
ขอบด้านหน้าของตู้

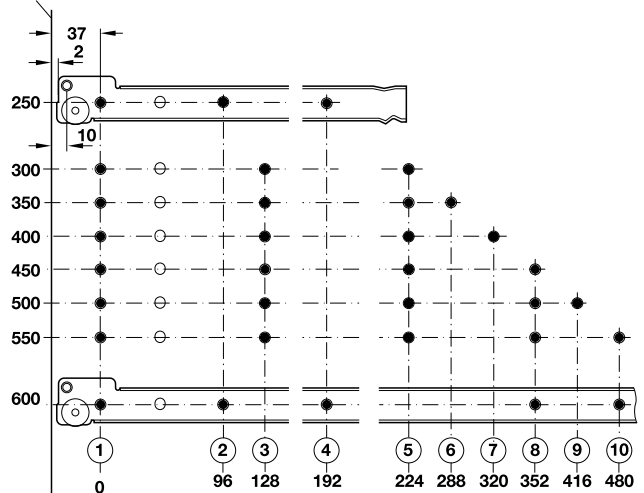

Load capacity kg รับน้ำหนัก กก.	Thickness mm ความหนา มม.	Nominal length mm ความยาวราง มม.	Extension length mm ระยะดึง มม.	Extension loss mm ระยะสูญเสีย มม.	Pack unit ขนาดบรรจุ	White, RAL 9010 สีขาว RAL 9010
20	1	250	163	87	1 pair/คู่	494.04.331 Price: 103.- Special: 70.-
		300	213			494.04.332 Price: 118.- Special: 80.-
		350	263			494.04.333 Price: 125.- Special: 85.-
		400	303			494.04.334 Price: 140.- Special: 95.-
		450	353	494.04.335 Price: 147.- Special: 100.-		
		500	403	494.04.336 Price: 154.- Special: 105.-		
		550	433	117		494.04.337 Price: 169.- Special: 115.-
		600	483	494.04.338 Price: 184.- Special: 125.-		

SINGLE EXTENSION

รางลิ้นชักแบบตอนเดียว



Installation

การติดตั้ง

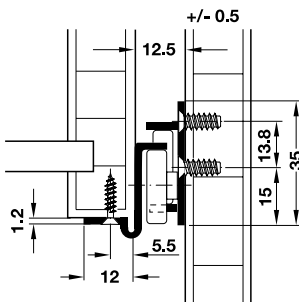

Features

- Material: Steel
- Guided by: 4 friction bearing mounted nylon rollers with washer and ridge
- Selfclosing function
- Installation: For screw fixing to side panel, at drawer base mounted

คุณสมบัติ

- วัสดุ: เหล็ก
- การสไลด์: ลูกกลิ้งไนลอน ระบบลูกปืน 4 ลูก พร้อมแหวนและแนวร่องเพื่อรับข้างลิ้นชัก
- ระบบปิด: ปิดอัตโนมัติ
- การติดตั้ง: ติดตั้งด้วยสกรูเข้ากับแผงข้าง ติดตั้งแบบรับใต้ลิ้นชัก

Drilling pattern

ระยะรูเจาะ

Cabinet front edge
ขอบด้านหน้าของตู้

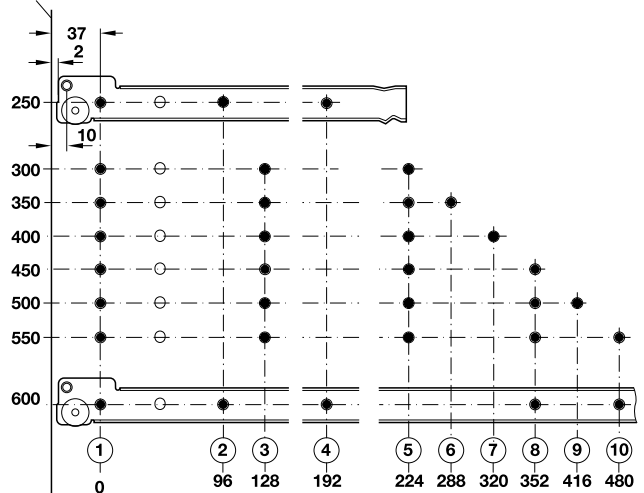

Load capacity kg รับน้ำหนัก กก.	Thickness mm ความหนา มม.	Nominal length mm ความยาวราง มม.	Extension length mm ระยะดึง มม.	Extension loss mm ระยะสูญเสีย มม.	Pack unit ขนาดบรรจุ	Cream, RAL 9001 สีครีม RAL 9001	White, RAL 9010 สีขาว RAL 9010	
25	1.2	250	163	87	 1 pair/คู่	494.04.311	494.04.321	Price: 110.- Special: 75.-
		300	213			494.04.312	494.04.322	Price: 125.- Special: 85.-
		350	263			494.04.313	494.04.323	Price: 132.- Special: 90.-
		400	303	97		494.04.314	494.04.324	Price: 147.- Special: 100.-
		450	353			494.04.315	494.04.325	Price: 154.- Special: 105.-
		500	403	117		494.04.316	494.04.326	Price: 162.- Special: 110.-
		550	433			494.04.317	494.04.327	Price: 176.- Special: 120.-
		600	483			494.04.318	494.04.328	Price: 191.- Special: 130.-

SINGLE EXTENSION 17

รางลิ้นชักตอนเดียว 17



Installation

การติดตั้ง

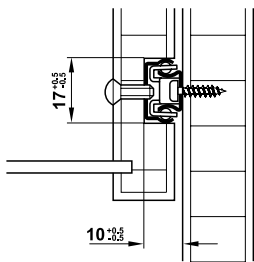

Drilling pattern

ระยะรูเจาะ

Cabinet front edge
ขอบด้านหน้าของตู้

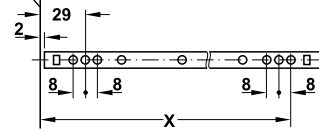

Drawer rail fixing
การติดตั้งรางลิ้นชัก

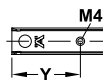

Features

- Material: Steel
- Max. drawer width:
Max. internal cabinet width - 20 mm + double groove depth
- Rail width: 17 mm
- Installation: For screw fixing to side panel, for groove fixing to drawer

คุณสมบัติ

- วัสดุ: เหล็ก
- ขนาดความกว้างของรางลิ้นชักสูงสุด:
ความกว้างภายในตู้ - 20 มม. + ความลึกของร่อง
- ความกว้างของราง = 17 มม.
- การติดตั้ง: ติดตั้งด้วยสกรูด้วยแผงข้าง ติดตั้งแบบเซาะร่องที่ลิ้นชัก

Load capacity kg รับน้ำหนัก กก.	Installation การติดตั้ง	Nominal length mm ความยาวราง มม.	Extension loss mm ระยะสูญเสีย มม.	Dim. X mm ขนาด X มม.	Dim. Y mm ขนาด Y มม.	Material thickness mm ความหนา มม.	Pack unit ขนาดบรรจุ	Galvanized สีกัลวาไนซ์	
10	Side mounted รับข้าง	182	74	157	44	1.0	1 pair/คู่	494.04.200	Price: 88.- Special: 60.-
		246		221	44	1.0		494.04.201	Price: 96.- Special: 65.-
		310		285	44	1.0		494.04.202	Price: 103.- Special: 70.-

SINGLE EXTENSION 27

รางลิ้นชักแบบต่อนเดี่ยว 27



Features

- Material: Steel
- Guided by 2 ball cages
- Installation: For screw fixing to side panel, at drawer side mounted

คุณสมบัติ

- วัสดุ: เหล็ก
- การสไลด์: ลูกปืน 2 แถบ
- การติดตั้ง: ติดตั้งด้วยสกรูที่แผงข้าง ติดตั้งแบบรับข้างที่ลิ้นชัก

Installation

การติดตั้ง

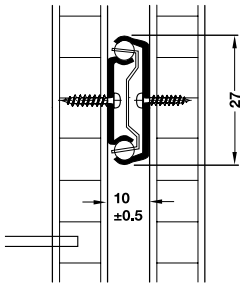

Drilling pattern

ระยะรูเจาะ

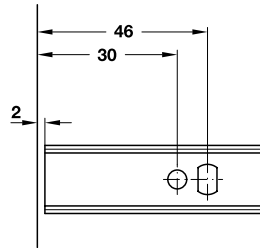

Load capacity kg รับน้ำหนัก กก.	Installation การติดตั้ง	Nominal length mm ความยาวราง มม.	Extension length mm ระยะดึง มม.	Pack unit ขนาดบรรจุ	Galvanized สีกัลวาไนซ์
20	Side mounted รับข้าง	250	160	1 pair/คู่	494.04.211 Price: 191.- Special: 130.-
		300	210		494.04.212 Price: 206.- Special: 140.-
		350	230		494.04.213 Price: 235.- Special: 160.-
		400	290		494.04.214 Price: 250.- Special: 170.-
		450	310		494.04.215 Price: 265.- Special: 180.-
		500	340		494.04.216 Price: 309.- Special: 210.-
		550	370		494.04.217 Price: 324.- Special: 220.-

FULL EXTENSION 35

รางลิ้นชักแบบสองตอน 35



Installation การติดตั้ง

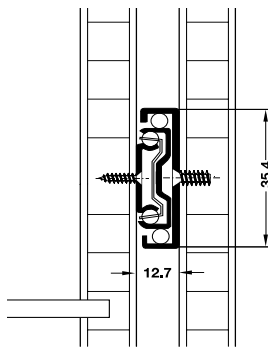

Disengaging การปลดรางลิ้นชัก

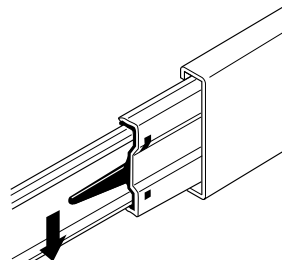

Disengaging by operating the release lever in the drawer rail มีกระเดื่องสำหรับปลดรางลิ้นชัก สามารถถอดออกได้อย่างสะดวก

Features

- Material: Steel
- Guided by 2 ball cages
- Version: Can be disengaged using release lever, with stay closed feature for holding in closed position
- Installation: For screw fixing to side panel, at drawer side mounted

คุณสมบัติ

- วัสดุ: เหล็ก
- การสไลด์: ลูกปืน 2 แถบ
- รูปแบบ: สามารถปลดรางลิ้นชักได้โดยใช้กระเดื่อง พร้อมระบบป้องกันลิ้นชักไหล
- การติดตั้ง: ติดตั้งด้วยสกรูที่แผงข้าง ติดตั้งแบบรับข้างที่ลิ้นชัก

Note

Load bearing capacity refers to rail length 450 mm and extension width 450 mm

หมายเหตุ

การรับน้ำหนักทดสอบที่ความยาวราง 450 มม. และระยะดึง 450 มม.

Drilling pattern

ระยะรูเจาะ

Cabinet front edge
ขอบด้านหน้าของตู้

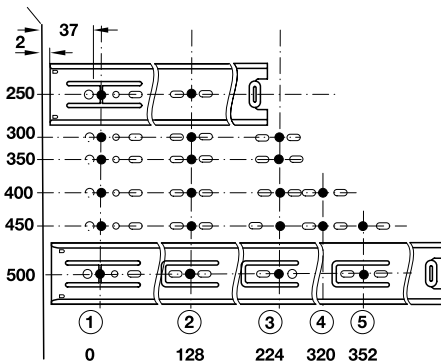

Load capacity kg รับน้ำหนัก กก.	Installation การติดตั้ง	Nominal length mm ความยาวราง มม.	Extension length mm ระยะดึง มม.	Pack unit ขนาดบรรจุ	Galvanized สีทึบลาวไนซ์
30	Side mounted รับข้าง	250	250	1 pair/คู่	494.02.690 Price: 294.- Special: 200.-
		300	300		494.02.281 Price: 309.- Special: 210.-
		350	350		494.02.282 Price: 338.- Special: 230.-
		400	400		494.02.283 Price: 368.- Special: 250.-
		450	450		494.02.284 Price: 397.- Special: 270.-
		500	500		494.02.285 Price: 429.- Special: 290.-

FULL EXTENSION 45

รางลิ้นชักแบบสองตอน 45



Installation

การติดตั้ง

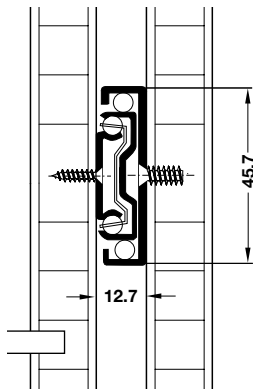

Disengaging

การปลดรางลิ้นชัก

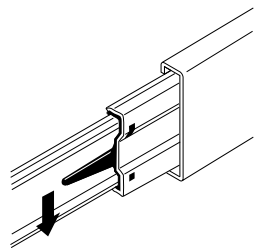

Disengaging by operating the release lever in the drawer rail มีกระเดื่องสำหรับปลดรางลิ้นชัก สามารถถอดออกได้อย่างสะดวก

Features

- Area of application: For drawer runners
- Material: Steel
- Guided by 2 ball cages
- Version: Can be disengaged by using release lever
- Installation: For screw fixing to side panel, at drawer side mounted

คุณสมบัติ

- ลักษณะการใช้งาน: สำหรับรางลิ้นชัก
- วัสดุ: เหล็ก
- การสไลด์: ลูกปืน 2 แถบ
- รูปแบบ: สามารถปลดรางลิ้นชักได้โดยใช้กระเดื่อง
- การติดตั้ง: ติดตั้งด้วยสกรูที่แผงข้าง ติดตั้งแบบรับข้างที่ลิ้นชัก

Drilling pattern

ระยะรูเจาะ

Cabinet front edge
ขอบด้านหน้าของตู้

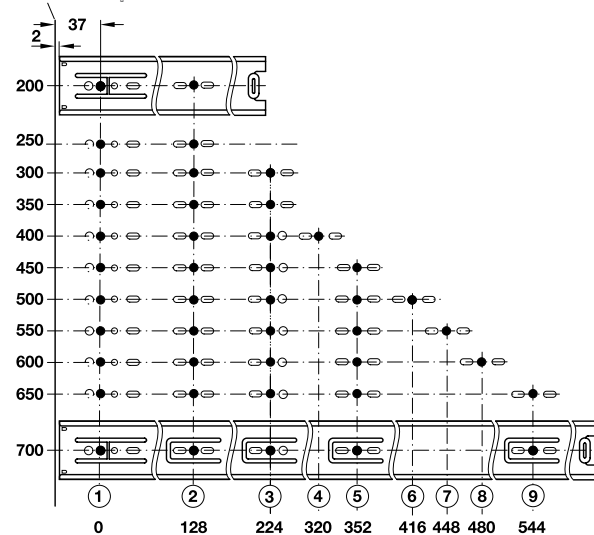

Load capacity kg รับน้ำหนัก กก.	Installation การติดตั้ง	Nominal length mm ความยาววาง มม.	Extension length mm ระยะดึง มม.	Pack unit ขนาดบรรจุ	Galvanized สีกัลวาไนซ์	Black galvanized สีกัลวาไนซ์ดำ		
45	Side mounted รับข้าง	200	200	1 pair/คู่	494.04.220	Price: 375.- Special: 255.-	-	
		250	250		494.04.221	Price: 410.- Special: 285.-	494.04.241	Price: 419.- Special: 285.-
		300	300		494.04.222	Price: 434.- Special: 295.-	494.04.242	Price: 456.- Special: 310.-
		350	350		494.04.223	Price: 478.- Special: 325.-	494.04.243	Price: 471.- Special: 320.-
		400	400		494.04.224	Price: 507.- Special: 345.-	494.04.244	Price: 507.- Special: 345.-
		450	450		494.04.225	Price: 566.- Special: 385.-	494.04.245	Price: 559.- Special: 380.-
		500	500		494.04.226	Price: 581.- Special: 395.-	494.04.246	Price: 588.- Special: 400.-
		550	550		494.04.227	Price: 625.- Special: 425.-	494.04.247	Price: 632.- Special: 430.-
		600	600		494.04.228	Price: 684.- Special: 445.-	494.04.248	Price: 676.- Special: 460.-
		650	650		494.04.229	Price: 699.- Special: 475.-	-	-
		700	700		494.04.230	Price: 743.- Special: 505.-	494.04.250	Price: 743.- Special: 505.-

FULL EXTENSION 45 WITH SOFT CLOSE MECHANISM

รางลิ้นชักแบบสองตอน พร้อมระบบปิดอัตโนมัติและระบบปิดแบบนุ่มนวล 45



- Integrated soft closing mechanism
- Durable black paint coat with homogenous thickness applied by "electrophoretic-coating" technology (e-coating).
- ระบบปิดอัตโนมัติแบบนุ่มนวล
- ชูบผิววัสดุสีดำด้วยเทคโนโลยี E-coating (electrophoretic-coating) ทำให้มีความทนทานมากขึ้น



Features

- Material: Steel
- Guided by 2 ball cages
- Version: Can be disengaged by using release lever
- Installation: For screw fixing to side panel, at drawer side mounted

คุณสมบัติ

- วัสดุ: เหล็ก
- การสไลด์ลูกปืน 2 แถบ
- รูปแบบ: สามารถปลดรางลิ้นชักได้โดยใช้ก๊าะเดื่อง
- การติดตั้ง: ติดตั้งด้วยสกรูที่แผงข้าง ติดตั้งแบบรับข้างที่ลิ้นชัก

Installation

การติดตั้ง

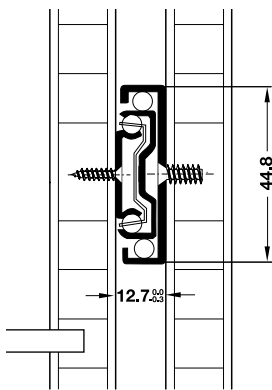

Disengaging

การปลดรางลิ้นชัก

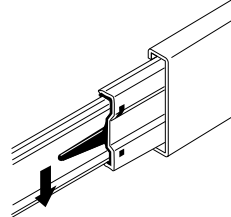

Disengaging by operating the release lever in the drawer rail มีก๊าะเดื่องสำหรับปลดรางลิ้นชัก สามารถถอดออกได้อย่างสะดวก

Note

Load bearing capacity refers to rail length 450 mm and extension width 450 mm

หมายเหตุ

การรับน้ำหนักทดสอบที่ความยาวราง 450 มม. และระยะดึง 450 มม.

Drilling pattern

ระยะรูเจาะ

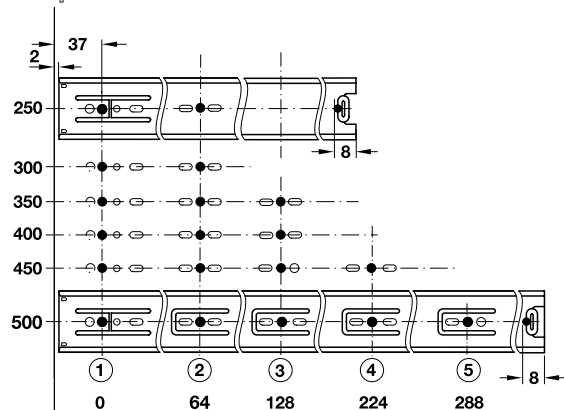

Load capacity kg รับน้ำหนัก กก.	Installation การติดตั้ง	Nominal length mm ความยาวราง มม.	Extension length mm ระยะดึง มม.	Pack unit ขนาดบรรจุ	Galvanized สีกัลวาไนซ์		Black e-coated สีดำ e-coated	
					Part No.	Price	Part No.	Price
30	Side mounted รับข้าง	250	148	1 pair/คู่	494.02.710	Price: 596.- Special: 405.-	494.02.700	Price: 610.- Special: 415.-
		300	280		494.02.601	Price: 610.- Special: 415.-	494.02.701	Price: 632.- Special: 430.-
		350	350		494.02.602	Price: 640.- Special: 435.-	494.02.702	Price: 647.- Special: 440.-
		400	400		494.02.603	Price: 654.- Special: 445.-	494.02.703	Price: 669.- Special: 455.-
		450	450		494.02.604	Price: 669.- Special: 455.-	494.02.704	Price: 691.- Special: 470.-
		500	500		494.02.605	Price: 684.- Special: 465.-	494.02.705	Price: 706.- Special: 480.-



FULL EXTENSION 45 WITH TIP-ON FUNCTION

รางลิ้นชักแบบสองตอน พร้อมระบบเปิดแบบกดกระดิ่ง 45



TIP-ON

Features

- Material: Steel
- Guided by 2 ball cages
- Version: Can be disengaged by using release lever
- Installation: For screw fixing to side panel, at drawer side mounted
- Tip-on opening function

คุณสมบัติ

- วัสดุ: เหล็ก
- การสไลด์: ลูกปืน 2 แถบ
- รูปแบบ: สามารถปลดรางลิ้นชักได้โดยใช้กระดิ่ง
- การติดตั้ง: ติดตั้งด้วยสลกรูที่แผงข้าง ติดตั้งแบบรับข้างที่ลิ้นชัก
- ระบบผลัด

Installation

การติดตั้ง

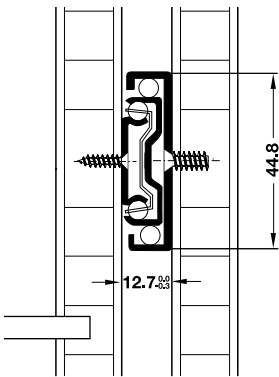

Disengaging

การปลดรางลิ้นชัก

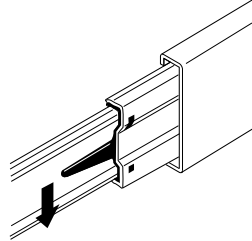

Disengage by operating the release lever in the drawer rail.
มีกระดิ่งสำหรับปลดรางลิ้นชัก สามารถถอดออกได้อย่างสะดวก

Drilling pattern

ระยะรูเจาะ

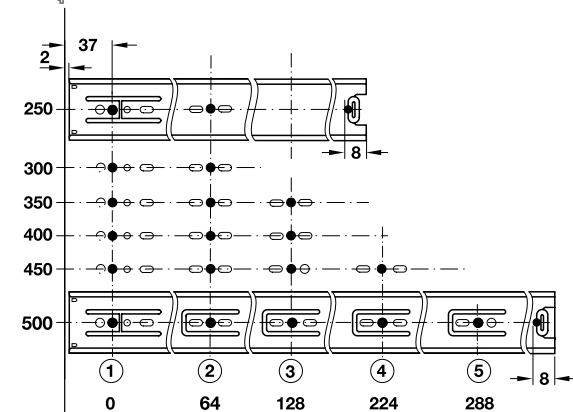

Note

Load bearing capacity refers to rail length 450 mm and extension width 450 mm

หมายเหตุ

การรับน้ำหนักทดสอบที่ความยาวราง 450 มม. และระยะดึง 450 มม.

Load capacity kg รับน้ำหนัก กก.	Installation การติดตั้ง	Nominal length mm ความยาวราง มม.	Extension length mm ระยะดึง มม.	Pack unit ขนาดบรรจุ	Galvanized สีกัลวาไนซ์	Price: 610.- Special: 415.-
30	Side mounted รับข้าง	250	148	1 pair/คู่	494.02.720	Price: 610.- Special: 415.-
		300	277		494.02.721	Price: 625.- Special: 425.-
		350	342		494.02.722	Price: 647.- Special: 440.-
		400	400		494.02.723	Price: 669.- Special: 455.-
		450	450		494.02.724	Price: 691.- Special: 470.-
		500	500		494.02.725	Price: 713.- Special: 485.-

FULL EXTENSION WITH PTO AND SOFT CLOSE MECHANISM

ระบบรางลื่นชักลูกปืนสองตอน พร้อมระบบกดผลึกและปิดนุ่มนวล

PUSH → OPEN



- Integrated PTO and soft close mechanism

- ระบบปิดแบบนุ่มนวล และระบบผลึก



Features

- Material: Steel
- Guided by 2 ball cages
- Version: Can be disengaged by using release lever
- Temperature range: -20 – +80°C
- Installation: For screw fixing to side panel, at drawer side mounted

คุณสมบัติ

- วัสดุ: เหล็ก
- การสไลด์ลูกปืน 2 แถบ
- รูปแบบ: สามารถปลดรางลื่นชักได้โดยใช้ก๊อกระเบิด
- อุณหภูมิ: -20 – +80 องศาเซลเซียส
- การติดตั้ง: ติดตั้งด้วยสกรูที่แผงข้าง ติดตั้งแบบรับข้างที่ลิ้นชัก

Installation

การติดตั้ง

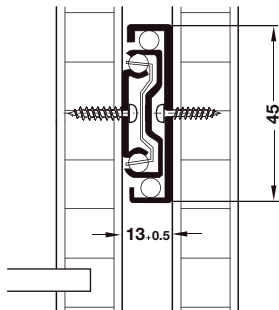

Disengaging

การปลดรางลื่นชัก

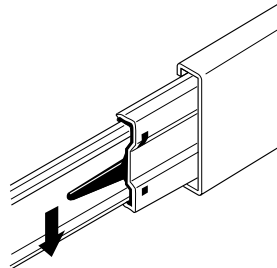

Disengage by operating the release lever in the drawer rail.
มีก๊อกระเบิดสำหรับปลดรางลื่นชัก สามารถถอดออกได้อย่างสะดวก

Note

Load bearing capacity refers to rail length 450 mm and extension width 450 mm

หมายเหตุ

การรับน้ำหนักทดสอบที่ความยาวราง 450 มม. และระยะดึง 450 มม.

Drilling pattern

ระยะรูเจาะ

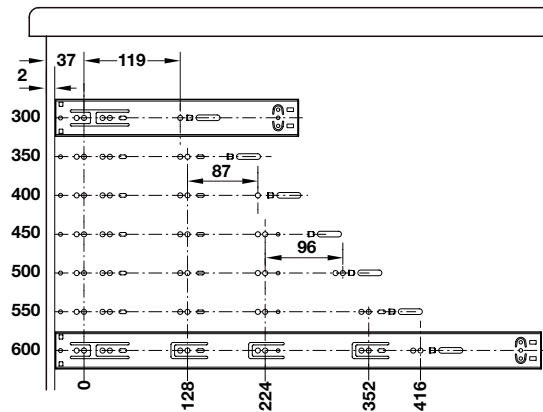

Load capacity kg รับน้ำหนัก กก.	Installation การติดตั้ง	Nominal length L mm ความยาวราง L มม.	Extension length AL mm ระยะดึง AL มม.	Pack unit ขนาดบรรจุ	Galvanized สีกัลวาไนซ์
30	Side mounted รับข้าง	300	288	1 pair/คู่	494.02.841 Price: 706.- Special: 480.-
		350	350		494.02.842 Price: 735.- Special: 500.-
		400	400		494.02.843 Price: 779.- Special: 530.-
		450	450		494.02.844 Price: 824.- Special: 560.-
		500	500		494.02.845 Price: 882.- Special: 600.-

EPC PLUS SINGLE EXTENSION

รางลิ้นชักแบบซ่อนตอนเดียวระบบคลิป EPC PLUS



Installation

การติดตั้ง

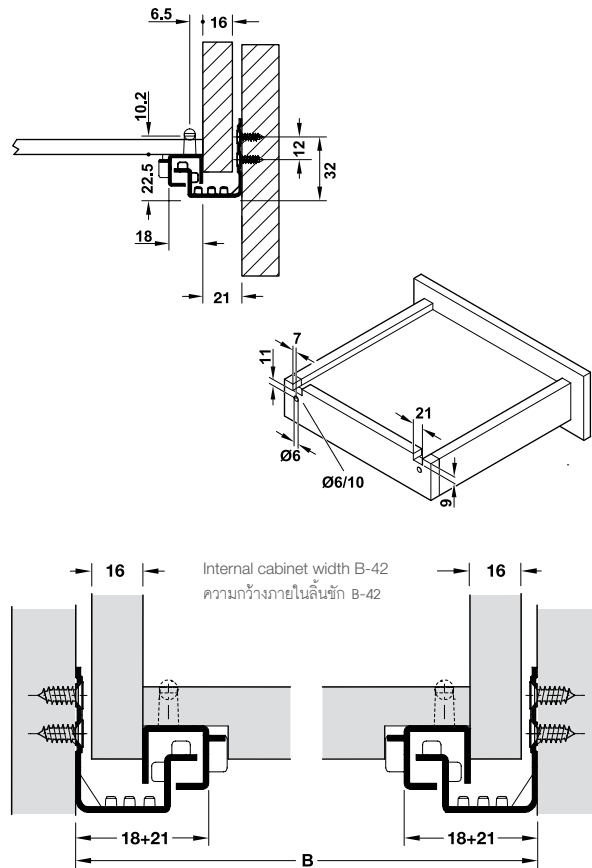

- Dust protected soft close mechanism
- มีระบบป้องกันฝุ่นสำหรับกลไกการปิดนุ่มนวล



Features

- Material: Steel
- Dimensions: Max. drawer width = internal cabinet width - 42 mm + 2x drawer side thickness of T = 16 mm
- Soft close mechanism
- Assembly and removal with snap-in coupling (clip)

คุณสมบัติ

- วัสดุ: เหล็ก
- ขนาด: ลิ้นชักกว้างไม่เกิน = ความกว้างภายในลิ้นชัก - 42 มม. + 2x ความหนาแผงข้าง T = 16 มม.
- ระบบปิดแบบนุ่มนวล
- ประกอบและถอดออกด้วยอุปกรณ์คลิป

Drilling pattern

ระยะรูเจาะ

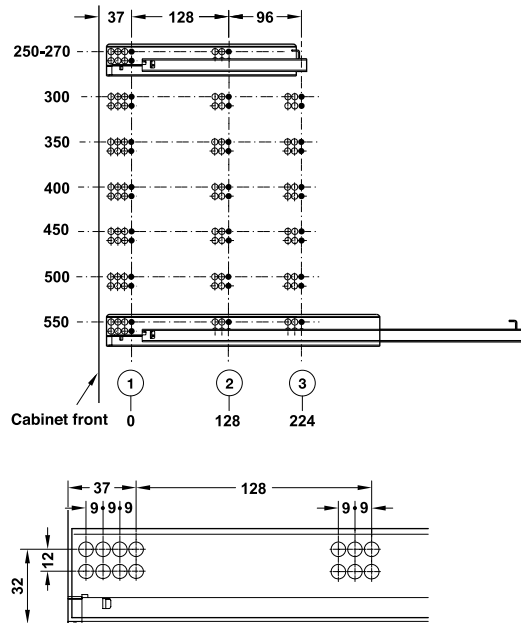

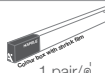
Load capacity kg รับน้ำหนัก กก.	 mm/มม.	Drawer length mm ความยาวลิ้นชัก มม.	Min. cabinet depth mm ความลึกอย่างน้อยของ ลิ้นชักภายในตู้ มม.	Extension length mm ระยะดึง มม.	Pack unit ขนาดบรรจุ	Galvanized สีกัลวาไนซ์	
25	13-16	250	268	159	 1 pair/คู่	494.02.470	Price: 559.- Special: 380.-
		300	318	209		494.02.471	Price: 581.- Special: 395.-
		350	368	259		494.02.472	Price: 596.- Special: 405.-
		400	418	289		494.02.473	Price: 618.- Special: 420.-
		450	468	339		494.02.474	Price: 632.- Special: 430.-
		500	518	389		494.02.475	Price: 654.- Special: 445.-

EPC PLUS FULL EXTENSION

รางลิ้นชักแบบซ่อนสองตอนระบบคลิป EPC PLUS



Installation

การติดตั้ง

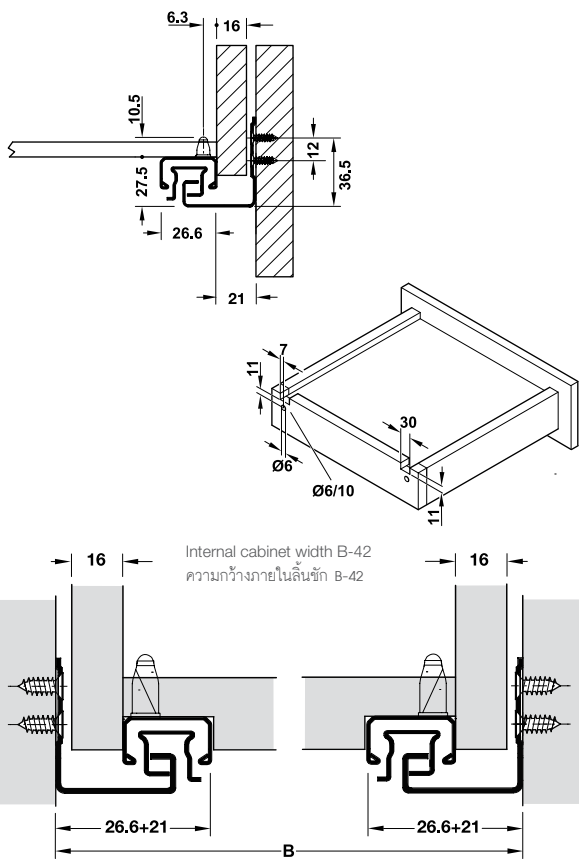

- Dust protected soft close mechanism
- มีระบบป้องกันฝุ่นสำหรับกลไกการปิดแบบนุ่มนวล



Features

- Material: Steel
- Dimensions: Max. drawer width = internal cabinet width - 42 mm + 2x drawer side thickness of T = 16 mm
- Soft close mechanism
- Assembly and removal with snap-in coupling (clip)

คุณสมบัติ

- วัสดุ: เหล็ก
- ขนาด: ลิ้นชักกว้างไม่เกิน = ความกว้างภายในลิ้นชัก - 42 มม. + 2x ความหนาแผงข้าง T = 16 มม.
- ระบบปิดแบบนุ่มนวล
- ประกอบและถอดออกด้วยอุปกรณ์คลิปล็อก

Drilling pattern

ระยะรูเจาะ

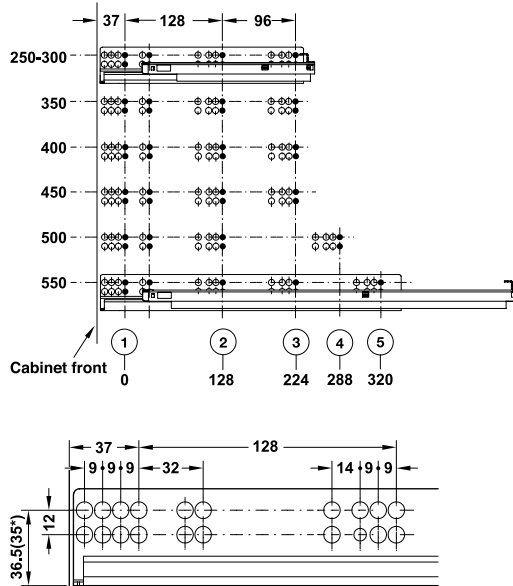

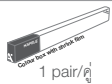
Load capacity kg รับน้ำหนัก กก.	 mm/มม.	Drawer length mm ความยาวลิ้นชัก มม.	Min. cabinet depth mm ความลึกอย่างน้อยของ ลิ้นชักภายในตู้ มม.	Extension length mm ระยะดึง มม.	Pack unit ขนาดบรรจุ	Galvanized สีกัลวาไนซ์	
30	13-16	250	278	215	 1 pair/คู่	494.02.480	Price: 676.- Special: 460.-
		300	318	288		494.02.481	Price: 691.- Special: 470.-
		350	368	338		494.02.482	Price: 706.- Special: 480.-
		400	418	388		494.02.483	Price: 721.- Special: 520.-
		450	468	438		494.02.484	Price: 736.- Special: 530.-
		500	518	488		494.02.485	Price: 751.- Special: 540.-

EPC PLUS FULL-EXTENSION WITH PTO FUNCTION

รางลิ้นชักแบบซ่อนสองตอน EPC PLUS รูปแบบคลิปและระบบกดผลัก

PUSH ► OPEN



Features

- Material: Steel
- Dimensions: Max. drawer width = internal cabinet width -42mm + 2x drawer side thickness of T = 16 mm
- Adjustability: 3 dimensions (up/down 0-3 mm, left/right ± 1 mm, front/back 0-3 mm)
- Assembly and removable with snap-in coupling (clip)

Installation

การติดตั้ง

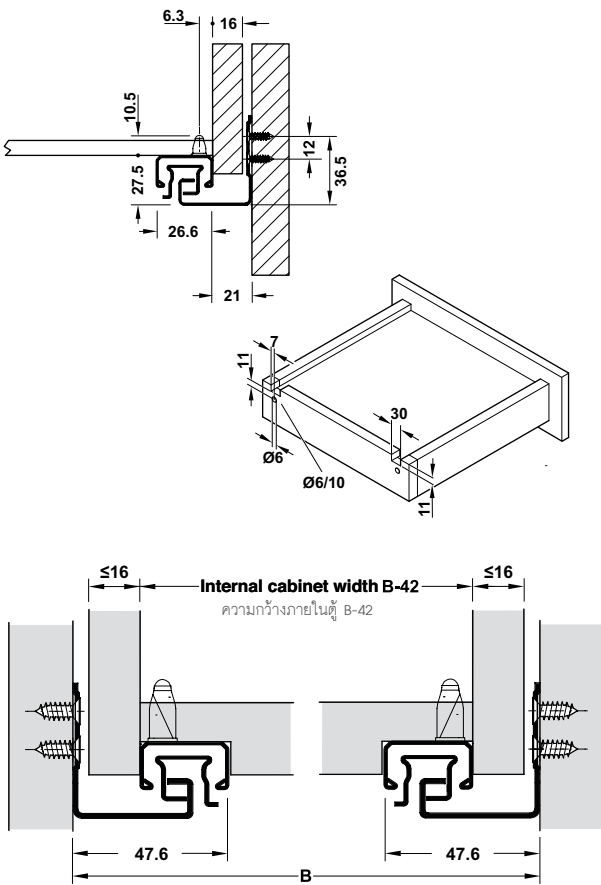



คุณสมบัติ

- วัสดุ: เหล็ก
- ขนาด: ลิ้นชักกว้างไม่เกิน = ความกว้างภายในลิ้นชัก - 42 มม. + 2x ความหนาแผงข้าง T=16 มม.
- การปรับระดับ: 3 ทิศทาง (ขึ้น/ลง 0-3 มม., ซ้าย/ขวา ± 1 มม., หน้า/หลัง 0-3 มม.)
- ประกอบและถอดออกด้วยอุปกรณ์คลิป

Drilling pattern

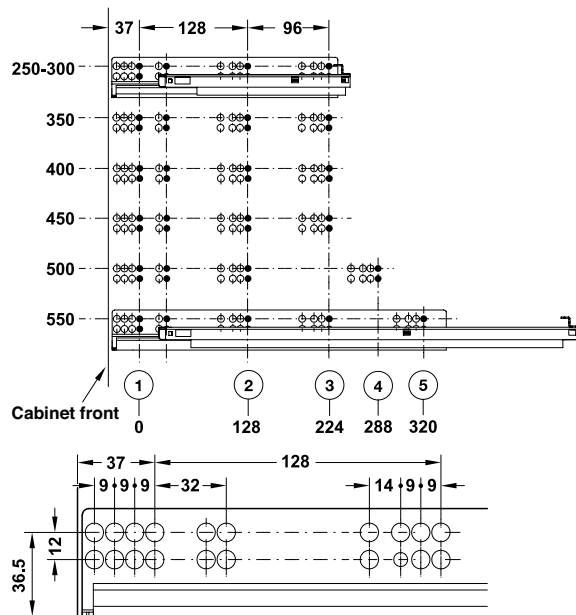
ระยะเจาะ



Load capacity kg รับน้ำหนัก กก.	 mm/มม.	Drawer length mm ความยาวลิ้นชัก มม.	Min. cabinet depth mm ความลึกอย่างน้อยของ ลิ้นชักภายในตู้ มม.	Extension length mm ระยะดึง มม.	Pack unit ขนาดบรรจุ	Galvanized สีกัลวาไนซ์	
30	13-16	300	318	282	 1 set/ชุด	494.04.350	Price: 721.- Special: 490.-
		350	368	332		494.04.351	Price: 735.- Special: 500.-
		400	418	382		494.04.352	Price: 772.- Special: 525.-
		450	468	432		494.04.353	Price: 794.- Special: 540.-
		500	518	482		494.04.354	Price: 816.- Special: 555.-

ALTO DRAWER SET H = 86 MM

ชุดอุปกรณ์รางลิ้นชัก ALTO H = 86 มม.

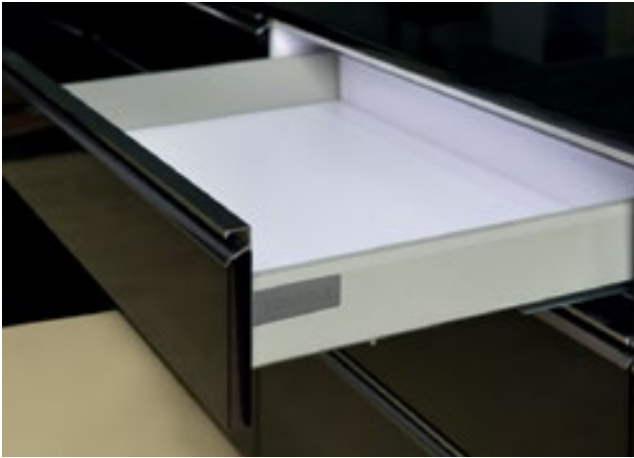

- Integrated soft close mechanism
- ระบบปิดแบบนุ่มนวล



Features

- Material: Steel
- Finish: Powder coated

Supplied with

- 1 Pair cabinet rails (runner)
- 1 Pair drawer sides
- 1 Pair front fixing brackets (screw-in)
- 1 Pair cover caps
- 1 Set rear panel fittings (left & right)

คุณสมบัติ

- วัสดุ: เหล็ก
- สี: เคลือบสีฝุ่น

ประกอบด้วย

- รางลิ้นชัก
- แผงข้างลิ้นชัก
- ฉากยึดหน้าบาน (แบบสกรู)
- ฝาปิดแบบมีโลโก้
- แผงติดตั้งด้านหลัง (ซ้ายและขวา)

- 1 ชุด
- 1 ชุด
- 1 ชุด
- 1 ชุด
- 1 ชุด

Installation

การติดตั้ง

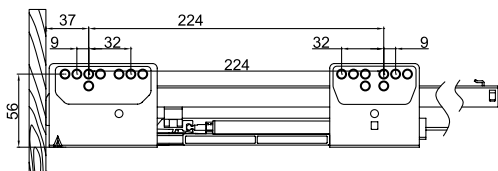
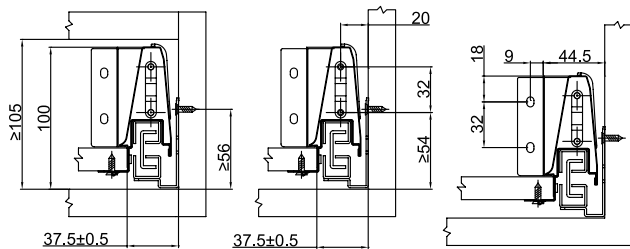

Back panel cutting dimension

ขนาดในการตัดแผงหลัง

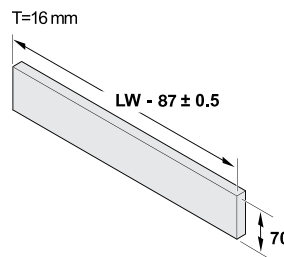

Bottom panel cutting dimension

ขนาดในการตัดแผงล่าง

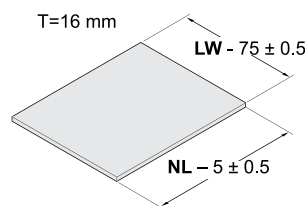

LW = Cabinet width
NL = Runner length

LW = ความกว้างของตู้
NL = ความยาวรางลิ้นชัก

Front panel cutting dimension

ขนาดในการตัดแผงหน้า

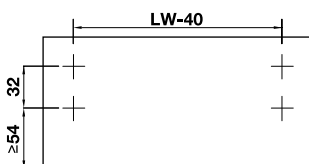

Runner length (NL) mm ความยาวราง (NL) มม.	Pack unit ขนาดบรรจุ	Grey, RAL 7088 สีเทา RAL 7088	
450	1 set/ชุด	495.48.534	Price: 1.250.- Special: 850.-
500		495.48.535	Price: 1.426.- Special: 970.-

ALTO DRAWER SET H = 204 MM

ชุดอุปกรณ์รางลิ้นชัก ALTO H = 204 มม.



- Integrated soft close mechanism
- ระบบปิดแบบนุ่มนวล

Installation

การติดตั้ง

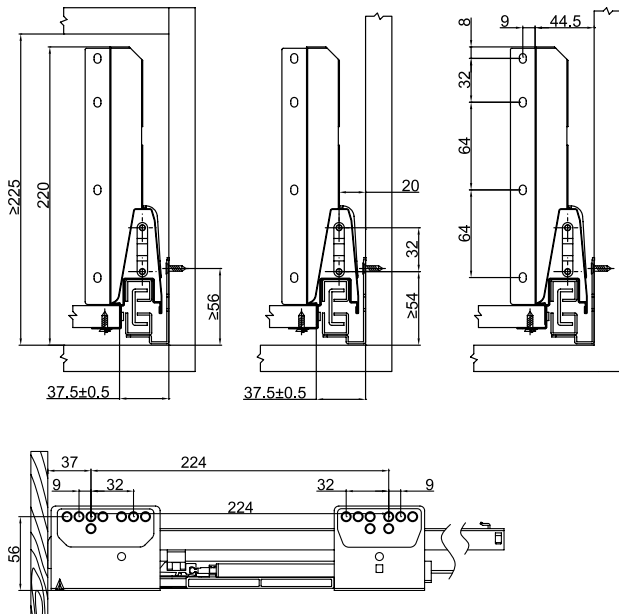

Front panel cutting dimension

ขนาดในการตัดแผงหน้า

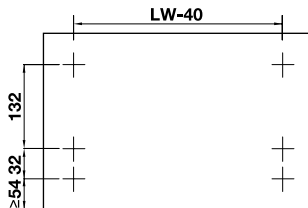

Features

- Material: Steel
- Finish: Powder coated

Supplied with

- 1 Pair cabinet rails (runner)
- 1 Pair drawer sides
- 1 Pair round side rails
- 1 Pair front fixing brackets (screw-in)
- 1 Pair cover caps
- 1 Set rear panel fittings (left & right)

คุณสมบัติ

- วัสดุ: เหล็ก
- สี: เคลือบสีฝุ่น

ประกอบด้วย

- รางลิ้นชัก 1 ชุด
- แผงข้างลิ้นชัก 1 ชุด
- ราวด้านข้าง 1 ชุด
- ฉากยึดหน้าบาน (แบบสกรู) 1 ชุด
- ฝาปิดแบบมีโลโก้ 1 ชุด
- ชุดอุปกรณ์สำหรับแผงหลัง (ซ้ายและขวา) 1 ชุด

Back panel cutting dimension

ขนาดในการตัดแผงหลัง

T = 16 mm

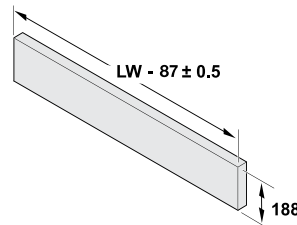

Bottom panel cutting dimension

ขนาดในการตัดแผงล่าง

T = 16 mm

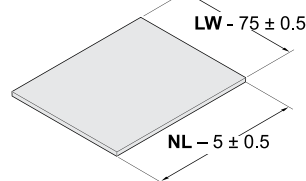

LW = Cabinet width
NL = Runner length

LW = ความกว้างของตู้
NL = ความยาวรางลิ้นชัก

Runner length (NL) mm ความยาวราง (NL) มม.	Pack unit ขนาดบรรจุ	White, RAL 9010 สีขาว RAL 9010	Price: 1,750.- Special: 1,190.-
500	 1 set/ชุด	495.48.805	

ALTO-S DRAWER SYSTEM

ระบบรางลิ้นชักพร้อมแผงข้าง ALTO-S



Smooth, effortless and slim

The ALTO-S drawer system offers an affordable solution coupled with quietness, smoothness and slim side panel design with 13 mm thickness for maximal storage space and minimalistic design. The synchronized integrated self and soft closing opening action of the ALTO-S provides smooth operation even with wide drawers.

เรียบลื่น, ง่ายดายและแผงข้างแบบบาง

ระบบรางลิ้นชัก ALTO-S สไลด์ลื่น เที่ยบ มาพร้อมกับแผงข้างที่บางเพียง 13 มม. เพิ่มพื้นที่ในการจัดเก็บสูงสุด ด้วยระบบซิงโครไนซ์ที่ผสมผสานระบบปิดอัตโนมัติเข้ากับระบบปิดแบบนุ่มนวล ทำให้การปิด-เปิดสะดวกแม้ลิ้นชักกว้าง

Tried and tested

The ALTO-S drawer system has been tested and passed the exacting European DIN EN 15338 Level 3 standards. This was achieved with 30 kg weight capacity over 60,000 functional cycles test.

ผ่านการทดลองและทดสอบแล้ว

ระบบรางลิ้นชักพร้อมแผงข้าง ALTO-S ผ่านการทดสอบมาตรฐาน DIN EN15338 ระดับ 3 ของยุโรป รับน้ำหนักได้ถึง 30 กก. และผ่านการทดสอบที่ 60,000 รอบ

Components

ส่วนประกอบ

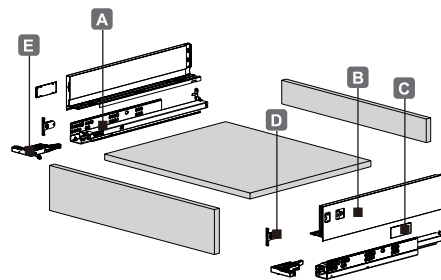

A: Concealed runners

B: Drawer sides

C: Cover caps

D: Front fixing brackets

E: Clip-on fixing

A: รางลิ้นชัก

B: แผงข้างลิ้นชัก

C: ฝาปิด

D: อุปกรณ์ยึดหน้าบาน

E: อุปกรณ์คลิกปลีกรับรางลิ้นชัก

- Load bearing capacity: 30 kg
- Material: Steel
- Finish: Runners galvanized, drawer sides anthracite or white powder coated
- Version: Full extension, synchronized, self and soft closing
- Adjustability: Up/down: ± 2 mm (clip-on), left/right: ± 1.5 mm (side panel), front/back: ± 1.5 mm (side panel)
- Heights: Drawer sides available in H80 (inside 63 mm), H120 (inside 101 mm), H170 (inside 148 mm)
- Side wall thickness: 13 mm
- Installation: Tool-less drawer front assembly

• รองรับน้ำหนัก: 30 กก.

• วัสดุ: เหล็ก

• สี: รางลิ้นชักสีกัลวาไนซ์ แผงข้างลิ้นชักเคลือบสีพ่นแอนทราไซต์หรือสีขาว

• รูปแบบ: รางสองตอนพร้อมระบบปิดอัตโนมัติ ปิดแบบนุ่มนวลและระบบกันแกว่ง

• การปรับระดับ: ขึ้น/ลง: ± 2 มม. (ปรับที่อุปกรณ์คลิกปลีกรับรางลิ้นชัก) ซ้าย/ขวา: ± 1.5 มม. (ปรับที่แผงข้างลิ้นชัก) หน้า/หลัง: ± 1.5 มม. (ปรับที่แผงข้างลิ้นชัก)

• ความสูง: แผงข้างลิ้นชัก H80 (ภายใน 63 มม.), H120 (ภายใน 101 มม.), H170 (ภายใน 148 มม.)

• ความหนาแผงข้าง: 13 มม.

• การติดตั้ง: ติดตั้งอุปกรณ์กับแผงหน้าลิ้นชัก

Installation

การติดตั้ง

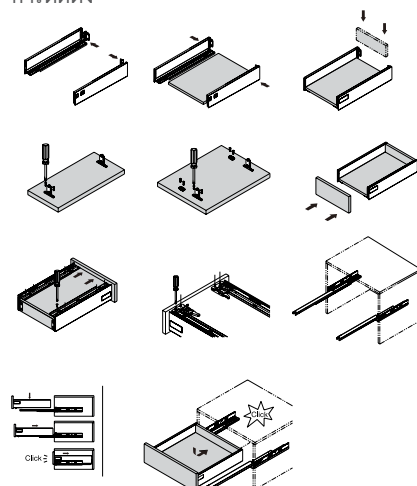

ALTO-S DRAWER SET H80

รางลิ้นชักพร้อมแผงข้าง ALTO-S H80

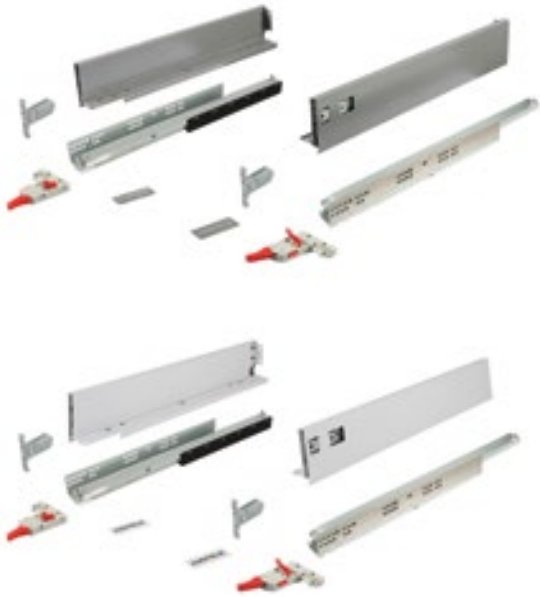

- Integrated soft close and synchronized mechanism
- ระบบปิดแบบนุ่มนวลและระบบกันแกว่ง



Drilling pattern

ระยะรูเจาะ

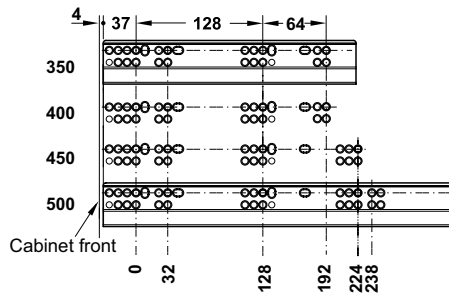

Installation

การติดตั้ง

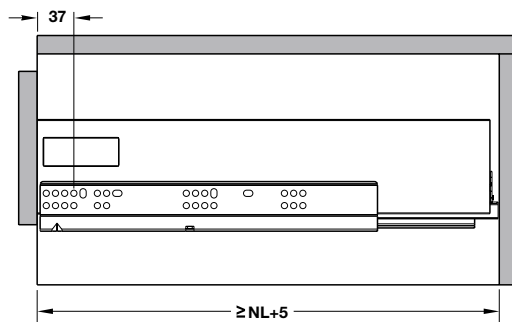
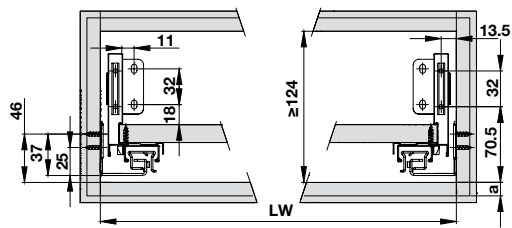

Bottom panel

แผงล่าง

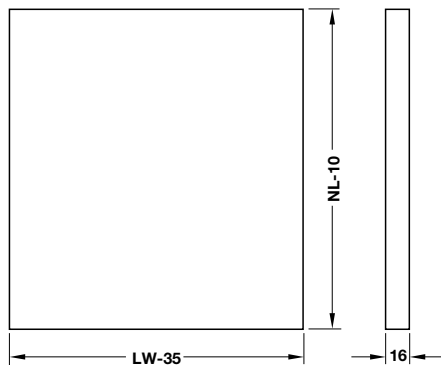

Supplied with

- 1 Pair of concealed runners
- 1 Pair of drawer sides
- 2 Cover caps
- 2 Front fixing brackets
- 1 Pair of clip-on fixing

ประกอบด้วย

- รางลิ้นชัก 1 คู่
- แผงข้างลิ้นชัก 1 คู่
- ฝาปิด 2 ชิ้น
- อุปกรณ์ยึดหน้าบาน 2 ชิ้น
- อุปกรณ์คลิกล็อกสำหรับรางลิ้นชัก 1 คู่

Nominal length (NL) mm ความยาวราง (NL) มม.	Pack unit ขนาดบรรจุ	Anthracite สีแอนทราไซต์	White สีขาว	
450	1 set/ชุด	495.48.864	495.48.894	Price: 1,824.- Special: 1,240.-
500		495.48.865	495.48.895	Price: 1,963.- Special: 1,335.-

Front panel

แผงหน้า

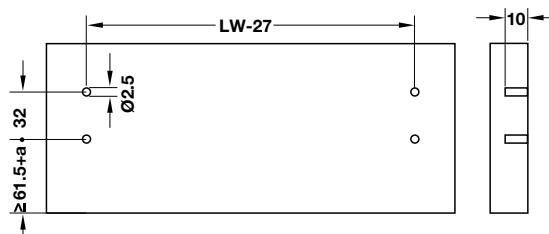

Back panel

แผงหลัง

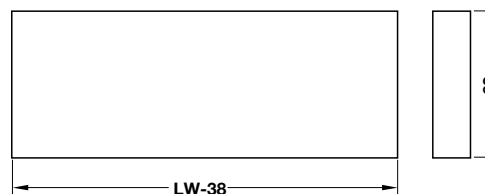

ALTO-S DRAWER SET H120

รางลิ้นชักพร้อมแผงข้าง ALTO-S H120



Installation

การติดตั้ง

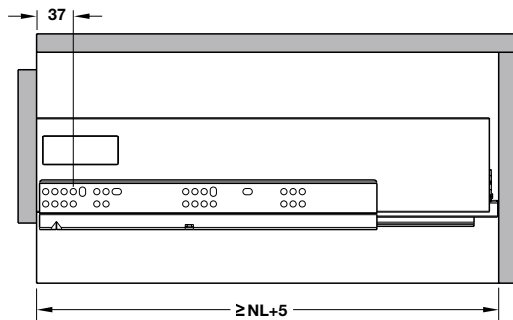
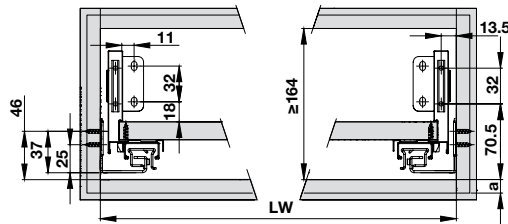

Bottom panel

แผงล่าง

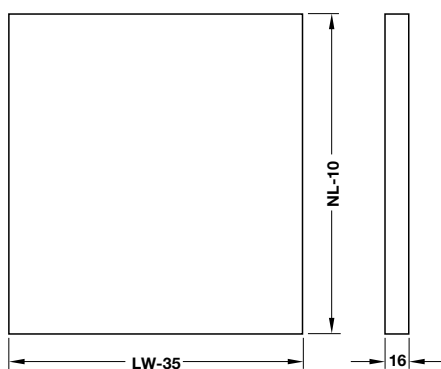

- Integrated soft close and synchronized mechanism
- ระบบปิดแบบนุ่มนวลและระบบกันแกว่ง



Drilling pattern

ระยะรูเจาะ

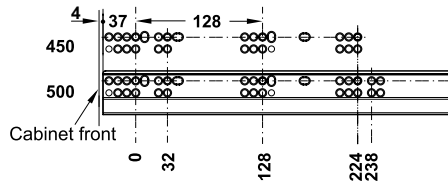

Supplied with

- 1 Pair concealed runners
- 1 Pair drawer sides
- 2 Cover caps
- 2 Front fixing brackets
- 1 Pair of clip-on fixer

ประกอบด้วย

- รางลิ้นชัก 1 คู่
- แผงข้างลิ้นชัก 1 คู่
- ฝาปิด 2 ชิ้น
- อุปกรณ์ยึดหน้าบาน 2 ชิ้น
- อุปกรณ์คลิกล็อกสำหรับรางลิ้นชัก 1 คู่

Nominal length mm	Pack unit	Anthracite สีแอนทราไซต์	White สีขาว	
450	1 set/ชุด	495.49.114	495.49.104	Price: 1,978.- Special: 1,345.-
500		495.48.875	495.48.985	Price: 2,118.- Special: 1,440.-

Front panel

แผงหน้า

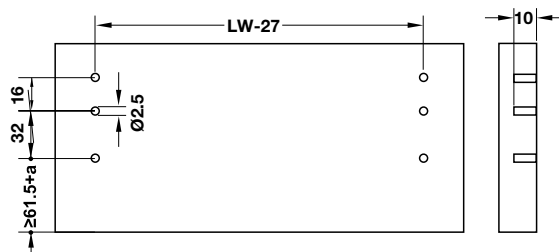

Back panel

แผงหลัง

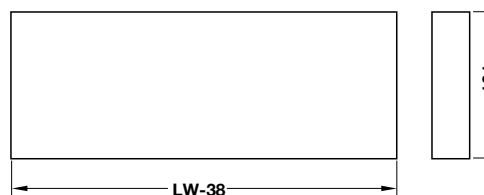

ALTO-S DRAWER SET H170

รางลิ้นชักพร้อมแผงข้าง ALTO-S H170

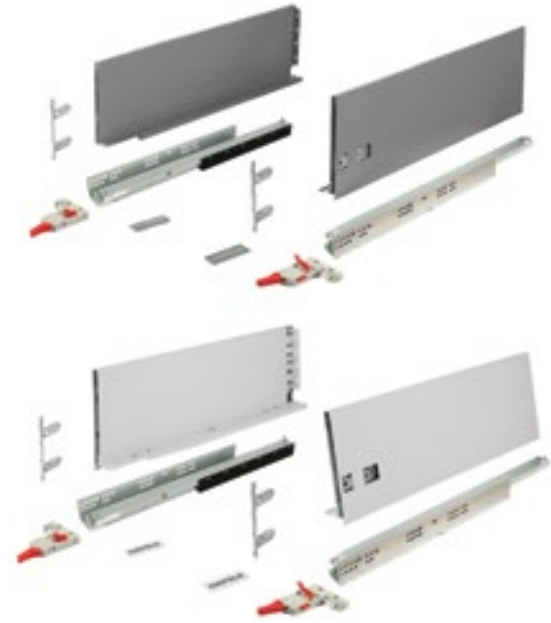

Installation

การติดตั้ง

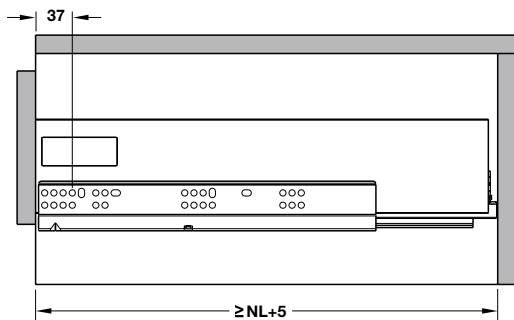
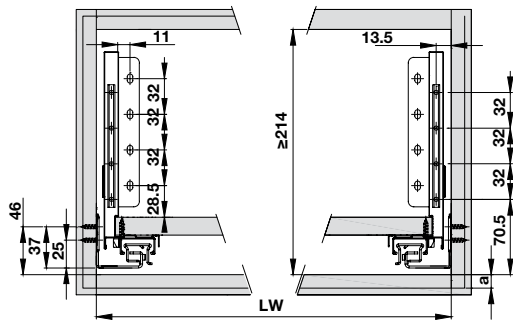

Bottom panel

แผงล่าง

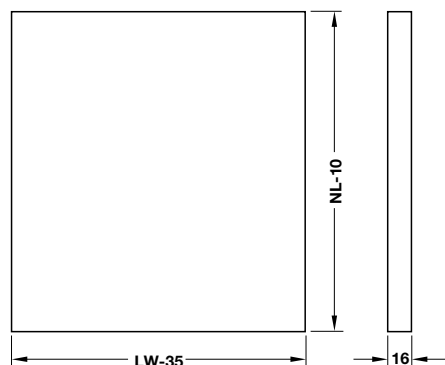

- Integrated soft close and synchronized mechanism
- ระบบปิดแบบนุ่มนวลและระบบกันแกว่ง



Drilling pattern

ระยะรูเจาะ

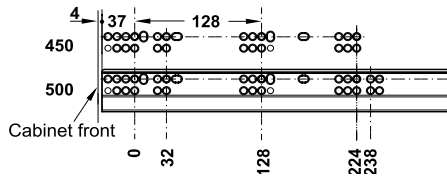

Supplied with

- 1 Pair of concealed runners
- 1 Pair of drawer sides
- 2 Cover caps
- 2 Front fixing brackets
- 1 Pair of clip-on fixing

ประกอบด้วย

- รางลิ้นชัก 1 คู่
- แผงข้างลิ้นชัก 1 คู่
- ฝาปิด 2 ชิ้น
- อุปกรณ์ยึดหน้าบาน 2 ชิ้น
- อุปกรณ์คลิกปล๊อกสำหรับรางลิ้นชัก 1 คู่

Nominal length (NL) mm ความยาวราง (NL) มม.	Pack unit ขนาดบรรจุ	Anthracite สีแอนทราไซต์	White สีขาว	
450	1 set/ชุด	495.49.134	495.49.124	Price: 2,140.- Special: 1,455.-
500		495.48.885	495.48.995	Price: 2,279.- Special: 1,550.-

Front panel

แผงหน้า

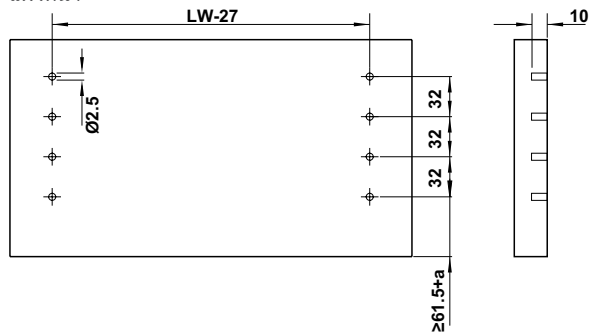

Back panel

แผงหลัง

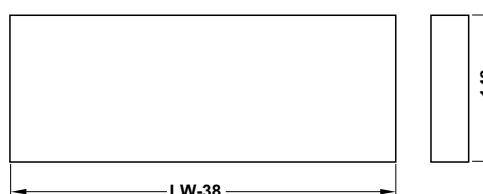

ACCESSORIES FOR ALTO-S DRAWER SYSTEM

อุปกรณ์เสริมสำหรับรางลิ้นชักพร้อมแผงข้าง ALTO-S

SQUARE SIDE RAILING SET

ชุดอุปกรณ์ราวด้านข้างแบบเหลี่ยม



Features

- Material: Steel square rail, plastic holder
- Finish: Powder coated

Supplied with

- 1 Pair of square rails
- 1 Pair of front brackets,
- 1 Pair of rear panel brackets

คุณสมบัติ

- วัสดุ: ราวเหลี่ยมเหล็ก ตัวยึดพลาสติก
- สี: สีพ่น

ประกอบด้วย

- ราวเหลี่ยม 1 คู่
- ฉากยึดด้านหน้า 1 คู่
- ที่ยึดแผงหลัง 1 คู่

Length mm ความยาว มม.	Pack unit ขนาดบรรจุ	Anthracite สีแอนทราไซต์	White สีขาว	
500	 1 pair/คู่	495.47.010	495.47.020	Price: 272.- Special: 185.-

SQUARE CROSS RAIL

ราวขวาง



Features

- Material: Steel
- Finish: Powder coated
- Version: Can be cut to length
- Cut = Internal cabinet width - 120 mm

คุณสมบัติ

- วัสดุ: เหล็ก
- สี: สีพ่น
- รูปแบบ: สามารถตัดได้
- การตัด = ความกว้างภายในตู้ - 120 มม.

Length mm ความยาว มม.	Pack unit ขนาดบรรจุ	Anthracite สีแอนทราไซต์	
1,200	 1 pc/ชิ้น	495.47.011	Price: 287.- Special: 195.-

ACCESSORIES FOR ALTO-S DRAWER SYSTEM

อุปกรณ์เสริมสำหรับรางลิ้นชักพร้อมแผงข้าง ALTO-S

CONNECTOR

ตัวยึดราวขวาง



Material วัสดุ	Pack unit ขนาดบรรจุ	Anthracite สีแอนทราไซต์	White สีขาว	
Plastic พลาสติก	 2 pcs./ชิ้น	495.47.012	495.47.022	Price: 162.- Special: 75.-

DIVIDER

อุปกรณ์แบ่งกันช่อง



Material วัสดุ	Pack unit ขนาดบรรจุ	Anthracite สีแอนทราไซต์	White สีขาว	
Plastic พลาสติก	 1 pc./ชิ้น	495.47.013	495.47.023	Price: 59.- Special: 40.-

AXILO™ 48 PLINTH ADJUSTING FITTING SYSTEM

ขาครอบตู้เฟอร์นิเจอร์ปรับความสูงได้

ADJUSTING TOOL

เครื่องมือปรับระยะ

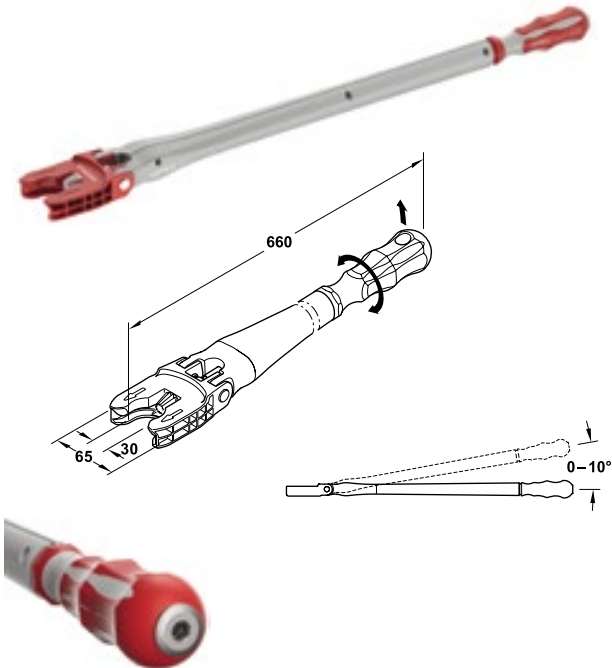

Adjusting tool handle end and extension with 1/4" chuck
การปรับระยะที่ปลายเครื่องมือและส่วนขยายด้วยหัวจับ 1/4"

Features

- Area of application: For ergonomic and timesaving height adjustment of AXILO™ 48 plinth adjusting fitting system in the entire plinth area, also for corner cabinets, for example
- Colour: Grey/red
- Adjustment facility: Adjustment angle height 0–10°
- Version: Chuck 1/4" (bit supplied)

คุณสมบัติ

- พื้นที่ใช้งาน: สำหรับการปรับความสูงที่บริเวณฐานตู้ทั้งหมดรวมถึงบริเวณมุมตู้ โดยออกแบบมาตามหลักสรีรศาสตร์ เพิ่มความสะดวกและประหยัดเวลาในการทำงาน
- สี: สีเทา/สีแดง
- ความสะดวกในการปรับ: ปรับความสูงของมุมได้ที่ 0-10°
- รูปแบบ: หัวจับ 1/4" (ดอกสว่านอยู่ในชุดอุปกรณ์)

Material วัสดุ	Pack unit ขนาดบรรจุ	Cat.No. รหัสสินค้า	Price: 7,044.- Special: 4,790.-
Handle aluminium/ plastic, mechanism steel แกน อะลูมิเนียม/ พลาสติก, กลไก เหล็ก	 1 pc./ชิ้น	486.80.900	

ADJUSTING TOOL LIGHT TOOL

เครื่องมือปรับระดับแบบเบา Light Tool

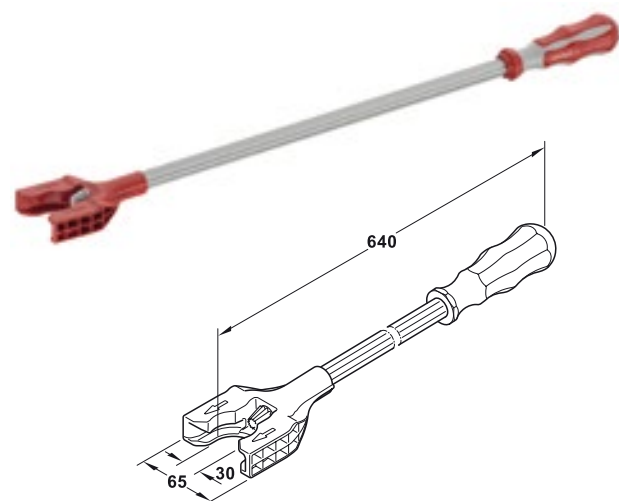

Features

- Area of application: For ergonomic and timesaving height adjustment of AXILO™ 48 plinth adjusting fitting system in the entire plinth area, also for corner cabinets, for example
- Version: Manual operation, fixed tool length

คุณสมบัติ

- พื้นที่ใช้งาน: สำหรับการปรับความสูงที่บริเวณฐานตู้ทั้งหมดรวมถึงบริเวณมุมตู้ โดยออกแบบมาตามหลักสรีรศาสตร์ เพิ่มความสะดวกและประหยัดเวลาในการทำงาน
- รูปแบบ : ใช้งานด้วยมือ ความยาวคงที่

Material วัสดุ	Pack unit ขนาดบรรจุ	Cat.No. รหัสสินค้า	Price: 1,140.- Special: 775.-
Handle aluminium/ plastic, mechanism steel แกน อะลูมิเนียม/ พลาสติก, กลไก เหล็ก	 1 pc./ชิ้น	486.80.901	

AXILO™ 48 PLINTH ADJUSTING FITTING SYSTEM

ขารองตู้เฟอร์นิเจอร์ปรับความสูงได้



Mounting plate
แป้นยึด

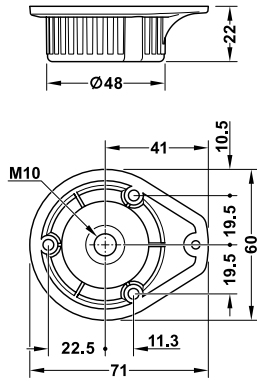

Tube with screw-in glide
ขาตู้แบบเกลียวด้านใน

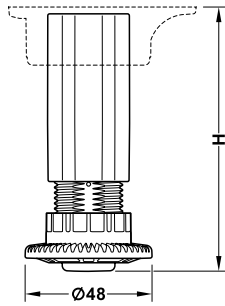

Panel clip
คลิปยึดแผ่นตู้

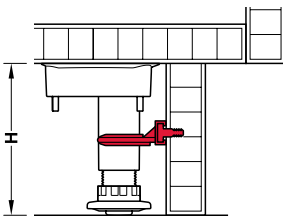
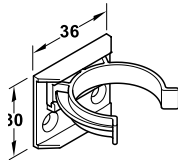

Features

- Material: Plastic
- Colour: Black
- Mounting plate: Round, with lug
- Height adjustment: Adjustable at the side -8/15 to +20 mm by using AXILO™ 48 adjusting tool
- Height adjustment facility: Up to 65 kg/cabinet weight
- Load bearing capacity: 150 kg/foot
- Installation: for screw fixing

คุณสมบัติ

- วัสดุ: พลาสติก
- สี: ดำ
- แป้นยึด: แป้นวงกลมพร้อมตัวตั้ง
- การปรับความสูง: ปรับได้จากด้านข้าง ตั้งแต่ -8 หรือ -15 ถึง +20 มม. โดยใช้เครื่องมือปรับระดับ AXILO™ 48
- น้ำหนักที่ยังสามารถปรับระดับได้: ไม่เกิน 65 กก./ขา
- รับน้ำหนักได้: 150 กก./ขา
- การติดตั้ง: ติดตั้งด้วยสกรู

Supplied with

- 2 Mounting plates
- 2 Tubes with screw-in glide
- 2 Panel clips

ประกอบด้วย

- แป้นยึด 2 ชิ้น
- ขาตู้แบบเกลียวด้านใน 2 ชิ้น
- คลิปยึดแผ่นตู้ 2 ชิ้น

Installation height H mm ความสูงในการติดตั้ง H มม.	Height adjustment mm ระยะปรับความสูง มม.	Pack unit ขนาดบรรจุ	Cat.No. รหัสสินค้า	Price: 96.- Special: 65.-
100	92-120	 1 set/ชุด	486.80.342	Price: 96.- Special: 65.-
150	135-170		486.80.343	Price: 96.- Special: 65.-

TABLE LEG, CYLINDRICAL

ขาโต๊ะแบบทรงกระบอก

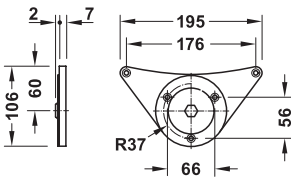

Features

- Material: Steel table leg, plastic glide
- Height adjustment: +25 mm on glide
- Installation height: 710 mm
- Diameter: 60 mm
- Installation: For screw fixing with screw-on plate

คุณสมบัติ

- วัสดุ: ขาโต๊ะเหล็ก ฐานพลาสติก
- ปรับความสูง: +25 มม. จากฐาน
- ความสูง: 710 มม.
- เส้นผ่าศูนย์กลางกลาง: 60 มม.
- การติดตั้ง: สำหรับขันสกรูกับแป้นยึด

Colour สี	Pack unit ขนาดบรรจุ	Cat.No. รหัสสินค้า	
Black สีดำ	 1 pc./ชิ้น	486.22.902	Price: 654.- Special: 445.-

ADJUSTABLE PLINTH FOR CABINETS

ขารองเฟอร์นิเจอร์แบบปรับได้

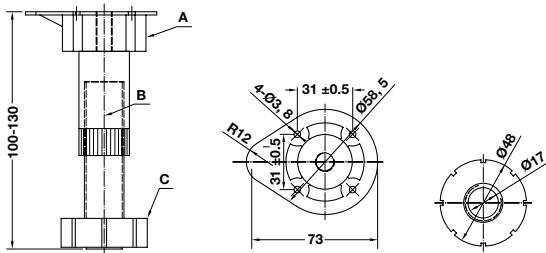

Features

- Material: Plastic black (polypropylene)
- Version: Adjustable
- Installation: screw fixing
- Height range: 100–130 mm
- Max. load capacity: 150 kg/4 pcs.

คุณสมบัติ

- วัสดุ: พลาสติกสีดำ (polypropylene)
- รูปแบบ: แบบปรับระดับได้
- การติดตั้ง: สำหรับติดตั้งด้วยสกรู
- ระยะปรับความสูง: 100-130 มม.
- รับน้ำหนักสูงสุด: 150 กก/4 ขา

Height mm ความสูง มม.	Pack unit ขนาดบรรจุ	Cat.No. รหัสสินค้า	
100–130	 1 set/ชุด	486.80.333	Price: 140.- Special: 95.-

FURNITURE GLIDES, SYNTHETIC FELT

แผ่นรองขาเฟอร์นิเจอร์ผ้าสักหลาด

Round

แบบกลม



Features

- Material: Felt
- Installation: Self-adhesive

คุณสมบัติ

- วัสดุ: สักหลาด
- การติดตั้ง: กาวในตัว

Diameter mm เส้นผ่า ศูนย์กลาง มม.	Pack unit ขนาดบรรจุ	White สีขาว		Brown สีน้ำตาล	
18	 12 pcs./ชิ้น	486.03.010	Price: 59.- Special: 40.-	486.03.000	
20		486.03.011	Price: 66.- Special: 45.-	486.03.001	Price: 59.- Special: 40.-
22		486.03.012	Price: 59.- Special: 40.-	486.03.002	
24		486.03.013	Price: 66.- Special: 45.-	486.03.003	Price: 66.- Special: 45.-
26		486.03.014	Price: 74.- Special: 50.-	486.03.004	Price: 74.- Special: 50.-
28		486.03.015		486.03.005	
30	486.03.016		486.03.006		

Square

แบบสี่เหลี่ยม





Features

- Material: Felt
- Installation: Self-adhesive

คุณสมบัติ

- วัสดุ: สักหลาด
- การติดตั้ง: กาวในตัว

Dimensions (L x W) mm ขนาด (L x W) มม.	Pack unit ขนาดบรรจุ	White สีขาว	Brown สีน้ำตาล	
20 x 20	 12 pcs./ชิ้น	486.03.030	486.03.020	Price: 59.- Special: 40.-
25 x 25		486.03.031	486.03.021	Price: 66.- Special: 45.-
30 x 30		486.03.032	486.03.022	Price: 74.- Special: 50.-
100 x 100	 2 pcs./ ชิ้น	486.03.033	486.03.023	Price: 96.- Special: 65.-

FURNITURE CASTORS WITH PLATE

ลูกล้อเฟอร์นิเจอร์ แบบแป้น

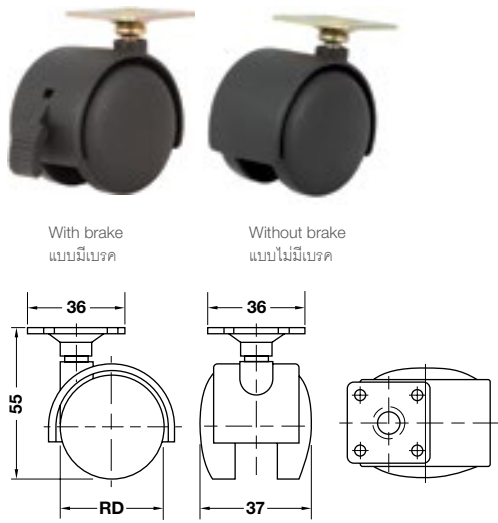

Features

- Material: Plastic castor
- Load bearing capacity: 25 kg
- Wheel: Ø40 mm

คุณสมบัติ

- วัสดุ: ลูกล้อพลาสติก
- น้ำหนักที่รับต่อหนึ่งลูกล้อ: 25 กก.
- ขนาด: Ø40 มม.

Version รูปแบบ	Pack unit ขนาดบรรจุ	Black สีดำ	
With brake แบบมีเบรค	 1 pc./ชิ้น	496.55.015	Price: 31.- Special: 21.-
Without brake แบบไม่มีเบรค		496.55.014	Price: 31.- Special: 21.-

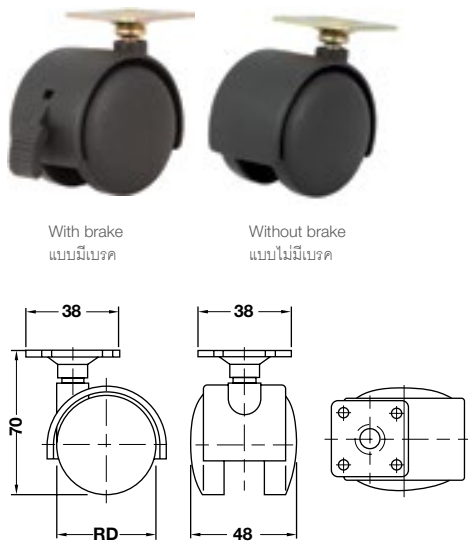

Features

- Material: Plastic castor
- Load bearing capacity: 30 kg
- Wheel: Ø50 mm

คุณสมบัติ

- วัสดุ: ลูกล้อพลาสติก
- น้ำหนักที่รับต่อหนึ่งลูกล้อ: 30 กก.
- ขนาด: Ø50 มม.

Version รูปแบบ	Pack unit ขนาดบรรจุ	Black สีดำ	
With brake แบบมีเบรค	 1 pc./ชิ้น	496.55.018	Price: 169.- Special: 115.-
Without brake แบบไม่มีเบรค		496.55.017	Price: 147.- Special: 100.-

FURNITURE CASTORS WITH PLATE

ลูกล้อเฟอร์นิเจอร์ แบบแบน



With brake
แบบมีเบรก

Without brake
แบบไม่มีเบรก

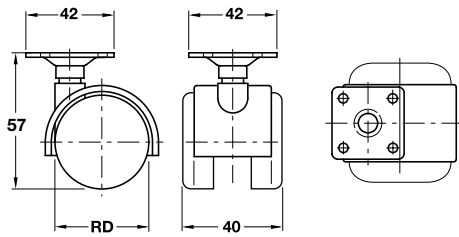

Features

- Material: Plastic castor
- Load bearing capacity: 25 kg
- Wheel: Ø40 mm

คุณสมบัติ

- วัสดุ: ลูกล้อพลาสติก
- น้ำหนักที่รับได้ต่อหนึ่งลูก: 25 กก.
- ลูกล้อ: Ø40 มม.

Version รูปแบบ	Pack unit ขนาดบรรจุ	Black สีดำ	
With brake แบบมีเบรก	 1 set/ชุด	496.55.019	Price: 154.- Special: 105.-

Note

496.55.019 supplied with 2 pcs. castors with break 2 pcs. castor without break

หมายเหตุ

496.55.019 ประกอบด้วยล้อแบบมีเบรก 2 ชิ้น และล้อแบบไม่มีเบรก 2 ชิ้น



With brake
แบบมีเบรก

Without brake
แบบไม่มีเบรก

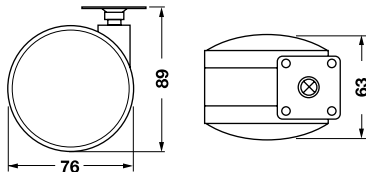

Features

- Material: Plastic castor (curve shape)
- Load bearing capacity: 45 kg
- Wheel: Ø76 mm

คุณสมบัติ

- วัสดุ: ลูกล้อพลาสติก (ทรงโค้ง)
- น้ำหนักที่รับได้ต่อหนึ่งลูกล้อ: 45 กก.
- ลูกล้อ: Ø76 มม.

Version รูปแบบ	Pack unit ขนาดบรรจุ	Black/grey สีดำ/สีเทา	
With brake แบบมีเบรก	 1 pc./ชิ้น	496.55.013	Price: 331.- Special: 225.-
Without brake แบบไม่มีเบรก		496.55.012	Price: 213.- Special: 145.-

FURNITURE CASTORS FOR PRESS FITTING

ลูกล้อเฟอร์นิเจอร์ สำหรับติดตั้งแบบกด

Guidable

ล้อหมุนอิสระ

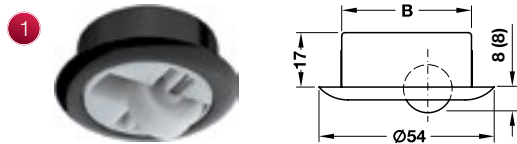

Fixed

ล้อตาย

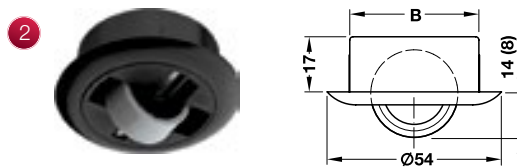

Features

- Material: Plastic housing and wheel, housing black
- Load bearing capacity: 50 kg/wheel
- Installation: Press fitting

คุณสมบัติ

- วัสดุ/สี: เฮ้าส์ซิงและล้อพลาสติก เฮ้าส์ซิง สีดำ
- รับน้ำหนักได้: 50 กก./หนึ่งล้อ
- การติดตั้ง: ติดตั้งแบบกด

No. ลำดับ	Drill. distance B mm ระยะรูเจาะ B มม.	Wheel Ø mm ขนาดล้อ Ø มม.	Mounting height mm ความสูงในการติดตั้ง มม.	Pack unit ขนาดบรรจุ	Hard แบบแข็ง	
1	40	15	8	1 pc./ชิ้น	496.57.103	Price: 146.- Special: 99.-
2		15	8		496.57.085	Price: 146.- Special: 99.-
		27	14		496.57.086	Price: 146.- Special: 99.-

FURNITURE CASTOR WITH STEEL HOUSING

ลูกล้อเฟอร์นิเจอร์ พร้อมเฮ้าส์ซิงเหล็ก

Fixed

ล้อตาย

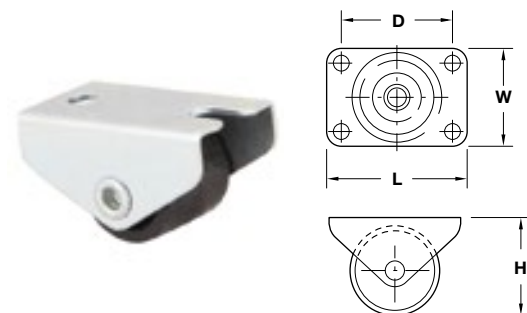

Features

- Material: Steel housing and mounting plate
- Finish/Colour: Housing and mounting plate galvanized, wheel black, hard running surface black.

คุณสมบัติ

- วัสดุ: เฮ้าส์ซิงและเพลทยึดเหล็ก
- สี: เฮ้าส์ซิงและเพลทยึดสีกัลวาไนซ์, ล้อสีดำ, พื้นผิวลูกวิ่งแบบแข็งสีดำ

Dimension (L x W) mm ขนาด (ก x ข) มม.	Drill. distance D mm ระยะรูเจาะ มม.	Wheel Ø mm ขนาดล้อ Ø มม.	Wheel width mm หน้ากว้าง ของล้อ มม.	Mounting height H mm ความสูงในการ ติดตั้ง H มม.	Load bearing capacity kg รับน้ำหนักได้ กก.	Pack unit ขนาดบรรจุ	Hard แบบแข็ง	
30 x 16.5	20	15	13.0	18.0	15	1 pc./ชิ้น	486.55.290	Price: 44.- Special: 30.-
45 x 20.0	34	30	15.0	33.0	25		496.55.011	Price: 44.- Special: 30.-

BALL CASTOR FOR SPECIAL APPLICATIONS

ลูกล้อแบบฝัง สำหรับการใช้งานพิเศษ

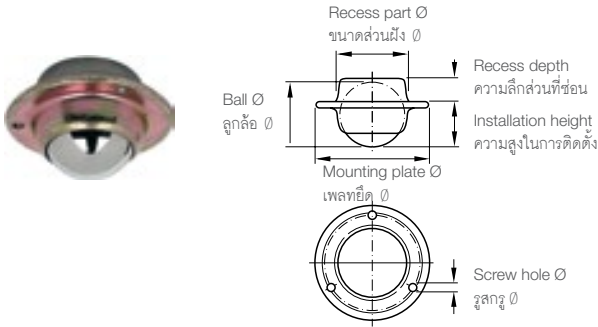

Features

- Material: Steel housing and ball
- Finish: Housing yellow chromated, ball chrome plated
- Version: Guidable

คุณสมบัติ

- วัสดุ: เหล็กซิงค์และลูกล้อเหล็ก
- สี: เหล็กซิงค์ สีเหลืองเคลือบกันสนิม ลูกล้อสีโครม
- รูปแบบ: ล้อหมุนอิสระ

Wheel Ø mm ขนาดล้อ Ø มม.	Mounting plate Ø mm เพลที่ยึด Ø มม.	Recess part Ø mm ส่วนฝัง Ø มม.	Recess depth mm ความลึกส่วนฝัง มม.	Screw hole mm รูสกรู Ø มม.	Mounting height mm ความสูงในการ ติดตั้ง มม.	Load bearing capacity kg รับน้ำหนักได้ กก.	Pack unit ขนาดบรรจุ	Hard แบบแข็ง
25	45	33.0	12.0	3	20	17	 1 pc./ชิ้น	496.53.001 Price: 515.- Special: 350.-

CABINET HANGER

อุปกรณ์แขวนตู้



Features

- Adjustable with screwdriver
- Installation: Screw fixing

คุณสมบัติ

- ปรับระดับได้โดยไขควง
- การติดตั้ง: ติดตั้งด้วยสกรู

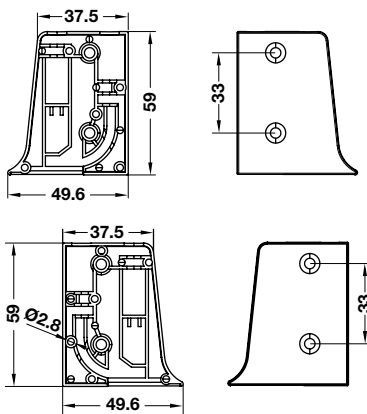

Material วัสดุ		 Kg/กก.	Pack unit ขนาดบรรจุ	Brown สีน้ำตาล
Steel/plastic เหล็ก/พลาสติก	√	60	 1 set/ชุด	482.04.308 Price: 162.- Special: 110.-





2

Wardrobes

ตู้เสื้อผ้า

WARDROBE FITTINGS

อุปกรณ์ราวแขวน

WARDROBE RAIL

ราวแขวนผ้า

Stainless steel

สแตนเลส สตีล

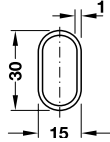

Features

- Material: Stainless steel
- Finish: Matt brushed
- Material thickness: 1 mm
- Height: 30 mm

คุณสมบัติ

- วัสดุ: สแตนเลสสตีล
- สี: สีสแตนเลสบดด้าน
- ความหนาของวัสดุ: 1 มม.
- ความสูง: 30 มม.

Length mm ความยาว มม.	Pack unit ขนาดบรรจุ	Cat.No. รหัสสินค้า	Price: 6,441.- Special: 4,380.-
2,500	 1 pc./ชิ้น	488.02.083	

Aluminium

อะลูมิเนียม

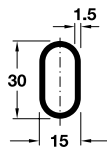
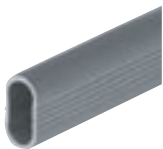

Features

- Material: Aluminium
- Finish: Anodized
- Material thickness: 1.5 mm
- Height: 30 mm
- Width: 15 mm

คุณสมบัติ

- วัสดุ: อะลูมิเนียม
- สี: สีอะลูมิเนียมอโนไดซ์
- ความหนาของวัสดุ: 1.5 มม.
- ความสูง: 30 มม.
- ความกว้าง: 15 มม.

Length mm ความยาว มม.	Pack unit ขนาดบรรจุ	Cat.No. รหัสสินค้า	Price: 206.- Special: 140.-
1,000	 1 pc./ชิ้น	498.02.060	
2,000		498.02.061	Price: 404.- Special: 275.-
3,000		498.02.062	Price: 603.- Special: 410.-

RAIL END SUPPORT

ตัวรับราวแขวนเสื้อฝ้า

Zinc alloy

ซิงค์อัลลอยด์

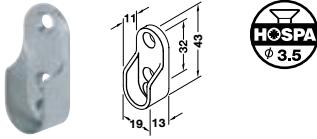

Features

- Material: Zinc alloy
- Version: With 3 screw holes
- For wardrobe rail: Oval 30 x 15 mm
- Installation: For screw fixing to side panel

คุณสมบัติ

- วัสดุ: ซิงค์อัลลอยด์
- รูปแบบ: เจาะสกรู 3 รู
- ราวแขวนฝ้า: ทรงรี 30x15 มม.
- การติดตั้ง: ติดตั้งด้วยสกรูเข้ากับแผงข้าง

Finish สี	Pack unit ขนาดบรรจุ	Cat.No. รหัสสินค้า	
Nickel plated สีนิกเกิล	 1 pc./ชิ้น	488.02.153	Price: 74.- Special: 50.-

Stainless steel

สแตนเลส สตีล

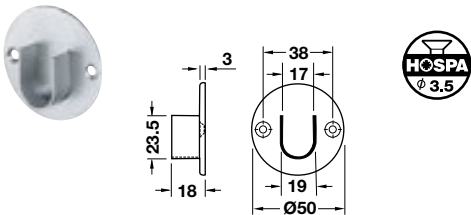

Features

- Material: Stainless steel
- Version: With 2 screw holes
- For wardrobe rail : oval 30 x 15 mm
- Installation: For screw fixing to side panel

คุณสมบัติ

- วัสดุ: สแตนเลสสตีล
- รูปแบบ: เจาะสกรู 2 รู
- ราวแขวนฝ้า: ทรงรี 30x15 มม.
- การติดตั้ง: ติดตั้งด้วยสกรูเข้ากับแผงข้าง

Finish สี	Pack unit ขนาดบรรจุ	Cat.No. รหัสสินค้า	
Satin brushed ชาตินับัดด้าน	 2 pcs./ชิ้น	488.02.154	Price: 1,176.- Special: 800.-

RAIL CENTRE SUPPORT

ตัวรับราวกลาง

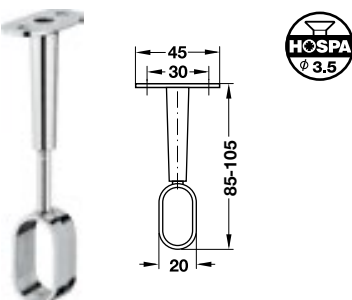

Features

- Material: Zinc alloy
- Version: Screw fixing beneath shelves, height adjustment
- Height adjustment: 85–105 mm
- For wardrobe rail : 30 x 15 mm

คุณสมบัติ

- วัสดุ: ซิงค์อัลลอยด์
- รูปแบบ: ติดตั้งด้วยสกรูบริเวณใต้ชั้นวาง ปรับความสูงได้
- การปรับระดับ: 85-105 มม.
- ราวแขวนฝ้า: 30x15 มม.

Finish สี	Pack unit ขนาดบรรจุ	Cat.No. รหัสสินค้า	
Chrome plated สีโครม	 1 pc./ชิ้น	488.02.272	Price: 316.- Special: 215.-

WARBROBE RAILS

ราวแขวนเสื้อผ้า

Sliding rail for clothes hanger

อุปกรณ์รับไม้แขวนเสื้อผ้า แบบสไลด์



Drilling pattern

ตัวอย่างการเจาะ

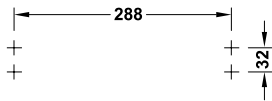

Features

- Material: Aluminium, plastic holder
- Finish: Silver coloured, holder black
- Type of pull-out: Single extension
- Load bearing capacity: 3 kg

คุณสมบัติ

- วัสดุ: โปรไฟลอะลูมิเนียม ตัวยึดพลาสติก
- สี: โปรไฟลสีเงิน ตัวยึดสีดำ
- ลักษณะการยืดออก: ยืดได้ตอนเดียว
- รับน้ำหนักได้: 3 กก.

Dim. (W x D x H) mm ขนาด (W x D x H) มม.	Pack unit ขนาดบรรจุ	Cat.No. รหัสสินค้า	Price: 588.- Special: 400.-
40 x 312 x 50	 1 pc./ชิ้น	498.05.041	

JEWELLERY TRAY

ถาดเก็บเครื่องประดับ

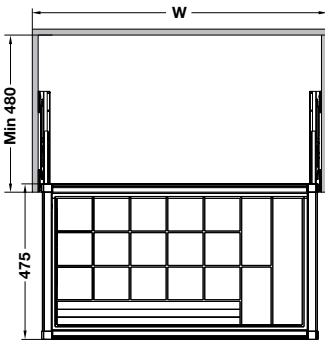

Features

- Version: Pull-out frame on concealed runners, full extension with self and soft closing
- Material: Frame aluminium, runners steel
- Finish: Frame mocca powder coated, runners galvanized
- Load capacity: 30 kg
- Both sides (left and right) adjustable 25 mm

คุณสมบัติ

- รูปแบบ: เฟรมแบบดึงติดตั้งบนรางแบบซ่อน รางสองตอนพร้อม ระบบปิดแบบนุ่มนวล และระบบปิดอัตโนมัติ
- วัสดุ: เฟรมอะลูมิเนียม รางลื่นซังกเหล็ก
- สี: เฟรมสีมอคค่า รางลื่นซังกสีกลวไนซ์
- รองรับน้ำหนักได้: 30 กก.
- ปรับระยะได้ทั้งซ้ายและขวา ข้างละ 25 มม.

Supplied with

- 1 Pair runners
- 1 Frame set
- 4 Plastic runner covers
- 1 Set fixing screws

อุปกรณ์

- รางลื่นซังก 1 คู่
- ชุดเฟรม 1 ชุด
- ฝาครอบรางลื่นซังกพลาสติก 4 ชิ้น
- ชุดสกรู 1 ชุด

Cabinet width mm ความกว้างตู้ มม.	Dim. (W x D x H) mm ขนาด (ก X ล X ส) มม.	Pack unit ขนาดบรรจุ	Cat.No. รหัสสินค้า	Price: 7,132.- Special: 4,850.-
600	564 x 475 x 80	1 set/ชุด	498.05.900	Price: 7,132.- Special: 4,850.-
800	764 x 475 x 80		498.05.901	Price: 7,794.- Special: 5,300.-

TROUSER RACK WITH PLASTIC ACCESSORIES BOX

ราวแขวนกางเกงพร้อมกับกล่องใส่ของ

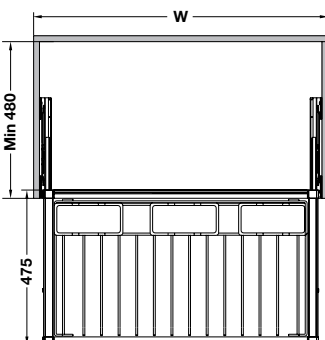

Features

- Version: Pull-out frame on concealed runners, full extension with self and soft closing
- Material: Frame aluminium, runners steel
- Finish: Frame mocca powder coated, runners galvanized
- Load capacity: 30 kg
- Both sides (left and right) adjustable 25 mm

คุณสมบัติ

- รูปแบบ: เฟรมแบบดึงติดตั้งบนรางแบบซ่อน รางสองตอนพร้อมระบบปิดแบบนุ่มนวล และระบบปิดอัตโนมัติ
- วัสดุ: เฟรมอะลูมิเนียม รางลื่นซังกเหล็ก
- สี: เฟรมสีมอคค่า รางลื่นซังกสีกลวไนซ์
- รองรับน้ำหนักได้: 30 กก.
- ปรับระยะได้ทั้งซ้ายและขวา ข้างละ 25 มม.

Supplied with

- 1 Pair runners
- 1 Frame set
- 4 Plastic runner covers
- 1 Set fixing screws

อุปกรณ์

- รางลื่นซังก 1 คู่
- ชุดเฟรม 1 ชุด
- ฝาครอบรางลื่นซังกพลาสติก 4 ชิ้น
- ชุดสกรู 1 ชุด

Cabinet width mm ความกว้างตู้ มม.	Dim. (W x D x H) mm ขนาด (ก X ล X ส) มม.	Pack unit ขนาดบรรจุ	Cat.No. รหัสสินค้า	Price: 5,882.- Special: 4,000.-
800	764 x 475 x 140	1 set/ชุด	498.05.206	Price: 5,882.- Special: 4,000.-

TROUSER RACK

ราวแขวนกางเกง

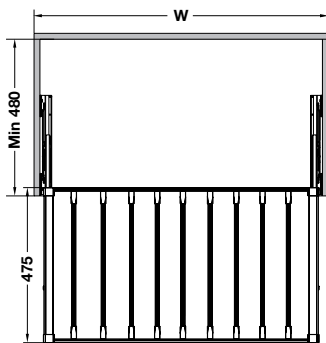

Features

- Version: Pull-out frame on concealed runners, full extension with self and soft closing
- Material: Frame aluminium, runners steel
- Finish: Frame mocca powder coated, runners galvanized
- Load capacity: 30 kg
- Both sides (left and right) adjustable 25 mm

คุณสมบัติ

- รูปแบบ: เฟรมแบบดึงติดตั้งบนรางแบบซ่อน รางสองตอนพร้อมระบบปิดแบบนุ่มนวลและระบบปิดอัตโนมัติ
- วัสดุ: เฟรมอะลูมิเนียม รางลื่นเหล็ก
- สี: เฟรมสีมอคค่า รางลื่นสีกัลวาไนซ์
- รองรับน้ำหนักได้: 30 กก.
- ปรับระยะได้ทั้งซ้ายและขวา ข้างละ 25 มม.

Supplied with

- 1 Pair runners
- 1 Frame set
- 4 Plastic runner covers
- 1 Set fixing screws

อุปกรณ์

- รางลื่นชัก 1 คู่
- ชุดเฟรม 1 ชุด
- ฝาครอบรางลื่นชักพลาสติก 4 ชิ้น
- ชุดสกรู 1 ชุด

Cabinet width mm ความกว้างตู้ มม.	Dim. (W x D x H) mm ขนาด (ก X ล X ส) มม.	Pack unit ขนาดบรรจุ	Cat.No. รหัสสินค้า	Price: 4,412.- Special: 3,000.-
600	564 x 475 x 60	1 set/ชุด	498.05.151	Price: 4,412.- Special: 3,000.-
800	764 x 475 x 60		498.05.152	Price: 5,074.- Special: 3,450.-

STEEL WIRE BASKET

ตะกร้าลวด

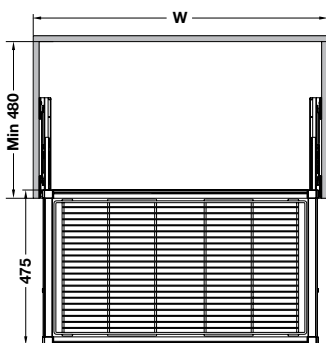

Features

- Version: Pull-out frame on concealed runners, full extension with self and soft closing
- Material: Frame aluminium, runners steel
- Finish: Frame mocca powder coated, runners galvanized
- Load capacity: 30 kg
- Both sides (left and right) adjustable 25 mm

คุณสมบัติ

- รูปแบบ: เฟรมแบบดึงติดตั้งบนรางแบบซ่อน รางสองตอนพร้อมระบบปิดแบบนุ่มนวลและระบบปิดอัตโนมัติ
- วัสดุ: เฟรมอะลูมิเนียม รางลื่นเหล็ก
- สี: เฟรมสีมอคค่า รางลื่นสีกัลวาไนซ์
- รองรับน้ำหนักได้: 30 กก.
- ปรับระยะได้ทั้งซ้ายและขวา ข้างละ 25 มม.

Supplied with

- 1 Pair runners
- 1 Frame set
- 4 Plastic runner covers
- 1 Set fixing screws

อุปกรณ์

- รางลื่นชัก 1 คู่
- ชุดเฟรม 1 ชุด
- ฝาครอบรางลื่นชักพลาสติก 4 ชิ้น
- ชุดสกรู 1 ชุด

Cabinet width mm ความกว้างตู้ มม.	Dim. (W x D x H) mm ขนาด (ก X ล X ส) มม.	Pack unit ขนาดบรรจุ	Cat.No. รหัสสินค้า	Price: 5,000.- Special: 3,400.-
600	564 x 475 x 200	1 set/ชุด	498.05.804	Price: 5,000.- Special: 3,400.-
800	764 x 475 x 200		498.05.805	Price: 5,588.- Special: 3,800.-

STEEL SHEET BASKET

ตะกร้าเหล็ก

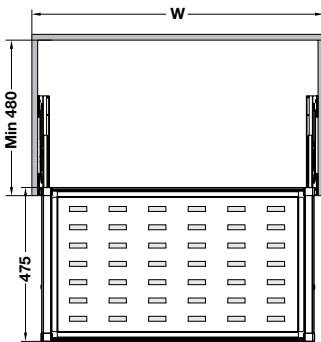

Features

- Version: Pull-out frame on concealed runners, full extension with self and soft closing
- Material: Frame aluminium, runners steel
- Finish: Frame mocca powder coated, runners galvanized
- Load capacity: 30 kg
- Both sides (left and right) adjustable 25 mm

คุณสมบัติ

- รูปแบบ: เฟรมแบบดึงติดตั้งบนรางแบบซ่อน รางสองตอนพร้อมระบบปิดแบบนุ่มนวล และระบบปิดอัตโนมัติ
- วัสดุ: เฟรมอะลูมิเนียม รางลื่นชักเหล็ก
- สี: เฟรมสีมอคค่า รางลื่นชักสีกัลวาไนซ์
- รองรับน้ำหนักได้: 30 กก.
- ปรับระยะได้ทั้งซ้ายและขวา ข้างละ 25 มม.

Supplied with

- 1 Pair runners
- 1 Frame set
- 4 Plastic runner covers
- 1 set fixing screws

อุปกรณ์

- รางลื่นชัก 1 คู่
- ชุดเฟรม 1 ชุด
- ฝาครอบรางลื่นชักพลาสติก 4 ชิ้น
- ชุดสลึง 1 ชุด

Cabinet width mm ความกว้างตู้ มม.	Dim. (W x D x H) mm ขนาด (ก X ล X ส) มม.	Pack unit ขนาดบรรจุ	Cat.No. รหัสสินค้า	Price: 6,818.- Special: 4,500.-
600	564 x 475 x 150	 1 set/ชุด	498.05.606	Price: 6,818.- Special: 4,500.-
800	764 x 475 x 150		498.05.607	Price: 7,426.- Special: 5,050.-

STEEL SHEET SHOE RACK

ชั้นวางรองเท้า

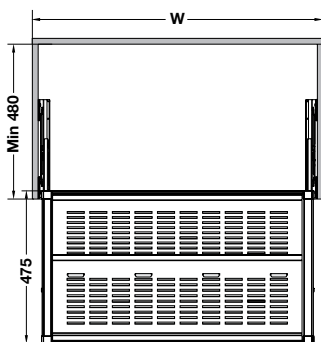

Features

- Version: Pull-out frame on concealed runners, full extension with self and soft closing
- Material: Frame aluminium, runners steel
- Finish: Frame mocca powder coated, runners galvanized
- Load capacity: 30 kg
- Both sides (left and right) adjustable 25 mm

คุณสมบัติ

- รูปแบบ: เฟรมแบบดึงติดตั้งบนรางแบบซ่อน รางสองตอนพร้อมระบบปิดแบบนุ่มนวล และระบบปิดอัตโนมัติ
- วัสดุ: เฟรมอะลูมิเนียม รางลื่นชักเหล็ก
- สี: เฟรมสีมอคค่า รางลื่นชักสีกัลวาไนซ์
- รองรับน้ำหนักได้: 30 กก.
- ปรับระยะได้ทั้งซ้ายและขวา ข้างละ 25 มม.

Supplied with

- 1 Pair runners
- 1 Frame set
- 4 Plastic runner covers
- 1 Set fixing screws

อุปกรณ์

- รางลื่นชัก 1 คู่
- ชุดเฟรม 1 ชุด
- ฝาครอบรางลื่นชักพลาสติก 4 ชิ้น
- ชุดสลึง 1 ชุด

Cabinet width mm ความกว้างตู้ มม.	Dim. (W x D x H) mm ขนาด (ก X ล X ส) มม.	Pack unit ขนาดบรรจุ	Cat.No. รหัสสินค้า	Price: 6,985.- Special: 4,750.-
800	764 x 475 x 180	 1 set/ชุด	498.05.208	Price: 6,985.- Special: 4,750.-

MULTIPURPOSE STORAGE RACK

ชั้นวางของเอนกประสงค์

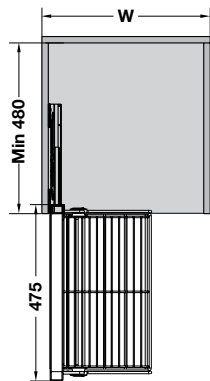

Features

- Version: Pull-out frame on concealed runners, full extension with self and soft closing
- Material: Frame aluminium, runners steel
- Finish: Frame mocca powder coated, runners galvanized
- Load capacity: 30 kg

คุณสมบัติ

- รูปแบบ: เฟรมแบบดึงติดตั้งบนรางแบบซ่อน รางสองตอนพร้อมระบบปิดแบบนุ่มนวลและระบบปิดอัตโนมัติ
- วัสดุ: เฟรมอะลูมิเนียม รางลื่นเหล็ก
- สี: เฟรมสีมอคค่า รางลื่นซีกัลวานไนซ์
- รองรับน้ำหนักได้: 30 กก.

Supplied with

- 1 Pair runners
- 4 Plastic runner covers
- 1 Set fixing screws

อุปกรณ์

- รางลื่นซีก 1 คู่
- ฝาครอบรางลื่นซีกพลาสติก 4 ชิ้น
- ชุดสลกรู 1 ชุด

Version รูปแบบ	Min. cabinet width mm ความกว้างตู้ อย่างน้อย มม.	Dim. (W x D x H) mm ขนาด (ท X ล X ส) มม.	Pack unit ขนาดบรรจุ	Cat.No. รหัสสินค้า	Price: 6,985.- Special: 4,750.-
Right ขวา	400	305 x 478 x 870	 1 set/ชุด	498.05.611	

GLASS DRAWER

ลิ้นชักกระจก



Features

- Version: Pull-out frame on concealed runners, full extension with self and soft closing
- Material: Frame aluminium, runners steel
- Finish: Frame mocca powder coated, runners galvanized
- Load capacity: 30 kg

คุณสมบัติ

- รูปแบบ: เฟรมแบบดึงติดตั้งบนรางแบบซ่อน รางสองตอนพร้อมระบบปิดแบบนุ่มนวลและระบบปิดอัตโนมัติ
- วัสดุ: เฟรมอะลูมิเนียม รางลื่นเหล็ก
- สี: เฟรมสีมอคค่า รางลื่นซีกัลวานไนซ์
- รองรับน้ำหนักได้: 30 กก.

Supplied with

- 1 Pair runners
- 1 Frame set
- 2 Plastic runner covers
- 1 Set fixing screws

อุปกรณ์

- รางลื่นซีก 1 คู่
- ชุดเฟรม 1 ชุด
- ฝาครอบรางลื่นซีกพลาสติก 2 ชิ้น
- ชุดสลกรู 1 ชุด

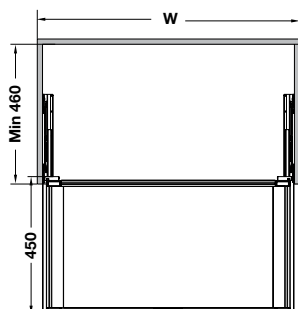

Cabinet width mm ความกว้างตู้ มม.	Dim. (W x D x H) mm ขนาด (ท X ล X ส) มม.	Pack unit ขนาดบรรจุ	Cat.No. รหัสสินค้า	Price: 5,956.- Special: 4,050.-
800	764 x 450 x 130	 1 set/ชุด	498.05.609	

TIE AND BELT RACK

ราวแขวนเนคไทและเข็มขัด



Features

- Version: Pull-out frame on ball bearing runners with self and soft closing
- Material: Frame aluminium, rack and runners steel
- Finish: Frame and rack mocca powder coated, runners galvanized
- Installation: Side mounted
- Left and right rotatable

คุณสมบัติ

- รูปแบบ: เฟรมแบบดึงติดตั้งบนรางลูกปืน พร้อมระบบปิดแบบนุ่มนวลและระบบปิดอัตโนมัติ
- วัสดุ: เฟรมอะลูมิเนียม ราวแขวนเหล็ก รางลื่นซัทเทิล
- สี: เฟรมสีมอคค่าและราวแขวนสีมอคค่า รางลื่นซัทเทิลลาโนซ์
- การติดตั้ง: สำหรับติดตั้งด้วยสกรูเข้ากับแผงข้าง
- สามารถติดตั้งได้ทั้งชายและขวา

Supplied with

- 1 Set fixing screws
- 1 Frame

อุปกรณ์

- ชุดสกรู 1 ชุด
- เฟรม 1 ชุด

Min. cabinet width mm ความกว้างตู้ อย่างน้อย มม.	Dim. (W x D x H) mm ขนาด (ท X ล X ส) มม.	Pack unit ขนาดบรรจุ	Cat.No. รหัสสินค้า	Price: 2,574.- Special: 1,750.-
250	170 x 445 x 85	 1 set/ชุด	498.05.010	

PULL-OUT SHOE RACK

อุปกรณ์ชั้นวางรองเท้า



- Extending rack with shoe shelves for up to 36 pairs of shoes
- Extending and rotating (180°) for access from both sides
- Shelves can be hooked in easily and removed for cleaning
- Integrate soft closing mechanism
- ลักษณะของชั้นวาง สามารถเพิ่มพื้นที่วางรองเท้าได้ถึง 36 คู่
- หมุนได้ (180°) ทำให้สามารถเข้าถึงได้ทั้งสองด้าน
- สะดวกในการติดตั้งและถอดออกง่ายเพื่อทำความสะอาด
- อุปกรณ์ปิดแบบนุ่มนวล



Features

- Version: Shoe rack pull-out rotates through 180°
- Material: Steel hanging frame and shelves
- Finish: Mocca coloured hanging frame and shelves
- Installation: For screw fixing onto bottom and top panel
- Min. internal cabinet width: 800 mm
- Load bearing capacity: 4 kg/shelf

คุณสมบัติ

- รูปแบบ: ชั้นวางรองเท้าแบบดึงออก หมุนได้ 180°
- วัสดุ: เฟรมและชั้นวางทำจากเหล็ก
- สี: เฟรมและชั้นวาง สีมอคค่า
- การติดตั้ง: ติดตั้งชั้นวางด้วยสกรูไปยังแผงบนของตู้และฐานตู้
- ความกว้างตู้: 800 มม.
- ความสามารถในการรับน้ำหนัก: 4 กก./ชั้นวาง

Supplied with

- 1 Hanging frame
- 1 Pull-out runner, top and bottom
- 4, 8 or 12 Shelves
- 1 Set of fixing material

อุปกรณ์

- เฟรม 1 ชุด
- รางแบบดึงออก บนและล่าง 1 ชุด
- ชั้นวาง 4, 8 หรือ 12 ชั้น
- อุปกรณ์ในการติดตั้ง 1 ชุด

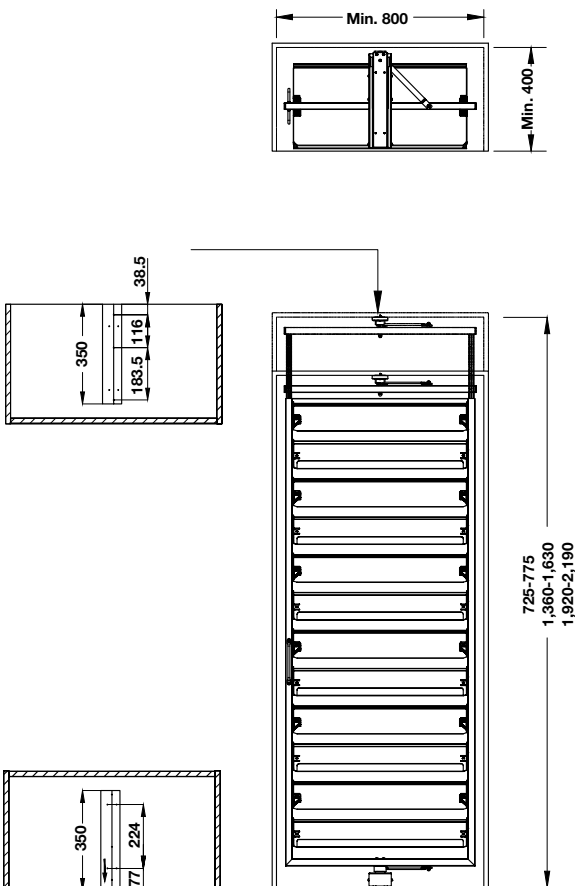

Dim. (W x D x H) mm ขนาด (W x D x H) มม.	Shelves/Pairs of shoes จำนวนชั้น วางรองเท้า คู่	Pack unit ขนาด บรรจุ	Cat.No. รหัสสินค้า	Price: 12,279.- Special: 8,350.-
710x365x775	4/12	1 set/ชุด	498.05.211	Price: 15,809.- Special: 10,750.-
710x365x1,630	8/24		498.05.212	Price: 19,265.- Special: 13,100.-
710x365x2,190	12/36		498.05.213	

PULL-OUT SHOE RACK WITH CABINET

ชุดชั้นวางรองเท้าพร้อมตู้



8 shelves
8 ชั้น

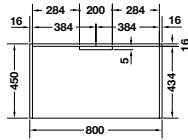
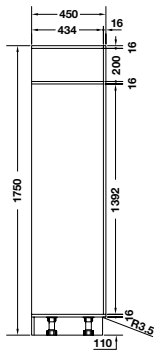
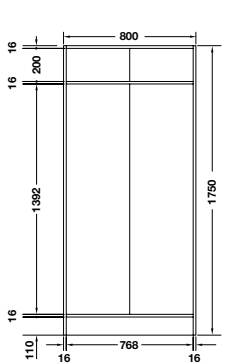

12 shelves
12 ชั้น

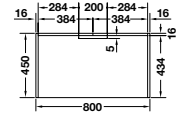
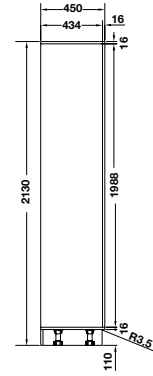
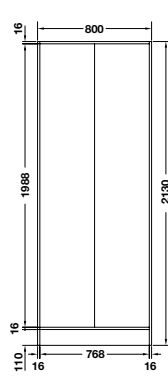

- Space for ventilation
- มีช่องสำหรับระบายอากาศ



Features

- Version: Shoe rack pull-out rotates through 180°
- Material: Steel hanging frame and shelves, wooden cabinet, MDF door panel
- Finish: Mocca coloured hanging frame and shelves, MDF dark grey high-gloss front doors
- Min. internal cabinet width: 800 mm
- Load bearing capacity: 4 kg/shelf

Supplied with

- 1 Hanging frame
- 2 Adjustable plinths
- 8 or 12 Shelves
- 1 Cabinet set
- 1 Door panel set

Note

The cabinet should be fixed onto the wall to prevent it from falling over. It will be shipped in components and need to be installed at the site.

ข้อควรระวัง

ควรยึดตู้ติดเข้ากับผนังเพื่อป้องกันตู้ล้มทับ
สินค้าจัดส่งเป็นส่วนประกอบ ติดตั้งหน้างาน

คุณสมบัติ

- รูปแบบ: ชั้นวางรองเท้าแบบดึงออก หมุนได้ 180°
- วัสดุ: เฟรมและชั้นวางทำจากเหล็ก โครงตู้ทำจากไม้หน้าบาน MDF
- สี: เฟรมและชั้นวาง สีมอคค่า หน้าบานพ่นสีไฮกลอส สีเทาเข้ม
- ความกว้างตู้: 800 มม.
- ความสามารถในการรับน้ำหนัก: 4 กก./ชั้นวาง

อุปกรณ์

- เฟรม 1 ชุด
- ขารองเฟอร์นิเจอร์แบบปรับได้ 2 ชั้น
- ชั้นวาง 8 หรือ 12 ชั้น
- ชุดโครงตู้ 1 ชุด
- ชุดหน้าบาน 1 ชุด

Dim. (W x D x H) mm ขนาด (W x D x H) มม.	Shelves/Pairs of shoes จำนวนชั้น ชั้น/ วางรองเท้า คู่	Pack unit ขนาด บรรจุ	Cat.No. รหัสสินค้า	
800x450x1,750	8/24		498.05.217	Price: 30,750.- Special: 19,600.-
800x450x2,130	12/36	1 set/ชุด	498.05.218	Price: 35,930.- Special: 23,200.-



SLIDING DOOR FITTINGS

อุปกรณ์บานเลื่อน

SLIDO F-LINE17 40A SLIDING DOOR FITTING, UP TO 40 KG

อุปกรณ์บานเลื่อน รุ่น SLIDO F-LINE12 40A น้ำหนักไม่เกิน 40 กก.



Features

- Suitable for 2-leaf sliding door
- Door thickness: 18 mm
- Door weight: 40 kg/leaf
- Door height: Max 2,100 mm
- Door width: Max 1,300 mm
- Running gear with ball bearing, mounted rollers
- Installation: Running gear guide for screw fixing

คุณสมบัติ

- สำหรับประตู 2 บาน
- ความหนาประตู: 18 มม.
- น้ำหนักบานประตู: 40 กก./บาน
- ความสูงประตู: ไม่เกิน 2,100 มม.
- ความกว้างประตู: ไม่เกิน 1,300 มม.
- ติดตัวชุดลูกกลิ้งและวางด้วยสกรู
- การติดตั้ง: ลูกกลิ้งและกันแวงติดตั้งด้วยสกรู

Installation dimensions

ระยะการติดตั้ง

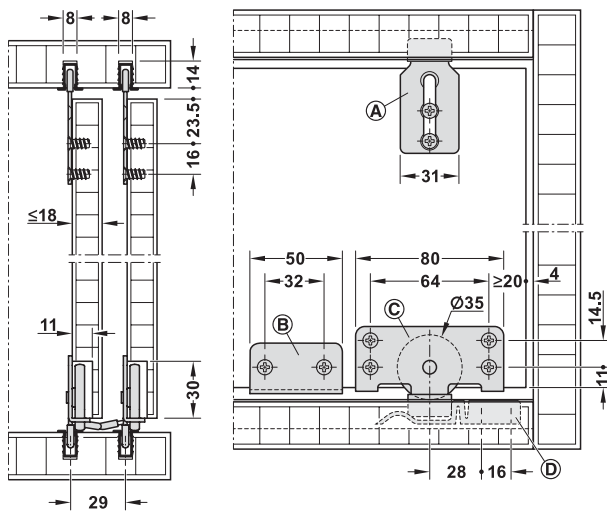

Installation

การติดตั้ง

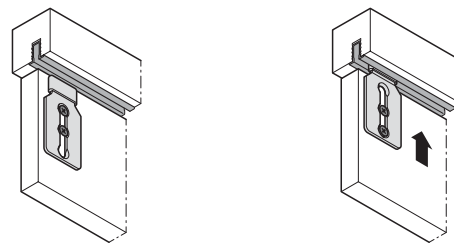

- Ⓐ Guide
กันแวง
- Ⓑ Spacer
ตัวหยุดบานตรงกลาง
- Ⓒ Running gear
ลูกกลิ้ง
- Ⓓ End stopper
ตัวหยุดบาน

Complete fitting set อุปกรณ์ครบชุด	Pack unit ขนาดบรรจุ	Cat. No. รหัสสินค้า	
For doors without running track สำหรับ 2 บาน (ไม่รวมราง)	 1 set/ชุด	494.00.110	Price: 794.- Special: 499.-

Running track ราง	Material วัสดุ	Finish สี	Length mm ความยาว มม.	Pack unit ขนาดบรรจุ	Cat. No. รหัสสินค้า	
Single running and guide track รางและรางกันแวงเดี่ยว	Aluminium อะลูมิเนียม	Silver anodized สีเงินอโนไดซ์	3,000	 1 set/ชุด	494.01.301	Price: 249.- Special: 169.-

INFRONT 80 SLIDING DOOR FITTING, UP TO 80 KG

อุปกรณ์บานเลื่อน INFRONT 80 สำหรับประตูที่มีน้ำหนักไม่เกิน 80 กก.



Features

- Minimum door thickness: 19 mm
- Running gear: Bottom running 1 roller
- Running gear guided by: Steel ball bearing
- Running track for groove mounting
- No door thickness restrictions due to separate running and guide tracks

คุณสมบัติ

- ความหนาขั้นต่ำของประตู: 19 มม.
- ชุดลูกกลิ้ง: ลูกกลิ้งล่าง 1 ล้อ
- โถงสำหรับชุดลูกกลิ้ง: ชุดลูกปืนเหล็ก
- การติดตั้งรางแบบเซาะร่อง
- ไม่มีข้อจำกัดเรื่องความหนาของประตู เนื่องจากรางและโถงแยกกัน

Installation

การติดตั้งอุปกรณ์บานเลื่อน

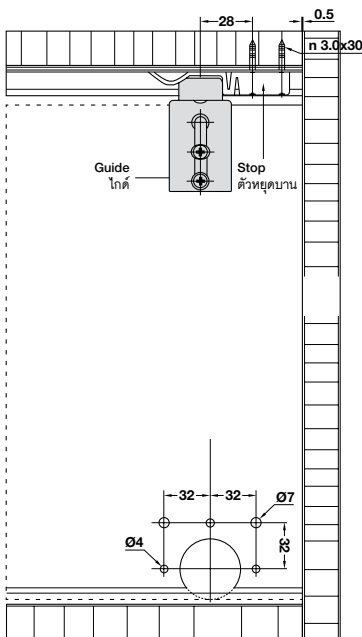

Installation dimensions

ระยะติดตั้งอุปกรณ์

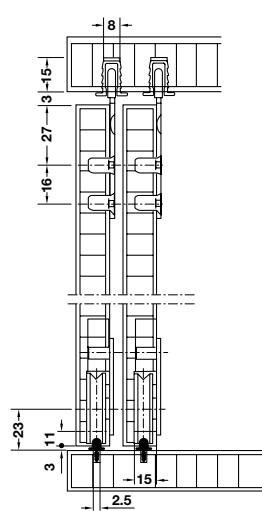

Drilling pattern

ระยะเจาะ

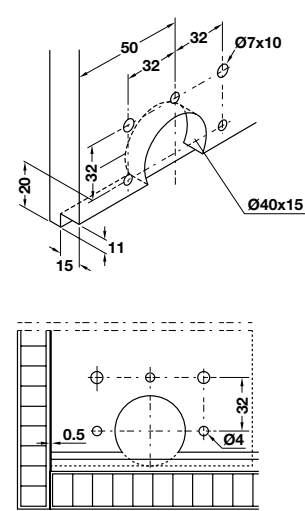

Complete fitting set อุปกรณ์ครบชุด	Pack unit ขนาดบรรจุ	Cat. No. รหัสสินค้า	Price
For 2 doors without running track สำหรับ 2 บาน (ไม่รวมราง)	1 set/ชุด	494.00.180	Price: 1,897.- Special: 1,290.-
For 2 doors with running track สำหรับ 2 บานพร้อมราง		494.00.181	Price: 2,500.- Special: 1,590.-

Tracks ราง	Material วัสดุ	Finish สี	Length mm ความยาว มม.	Pack unit ขนาดบรรจุ	Cat. No. รหัสสินค้า	Price
Running track รางล่าง	Aluminium อะลูมิเนียม	Silver anodized สีเงินอนไดซ์	3,000	1 set/ชุด	494.01.180	Price: 234.- Special: 159.-
Guide track รางบน	Aluminium อะลูมิเนียม	Silver anodized สีเงินอนไดซ์	3,000		494.01.301	Price: 249.- Special: 169.-

VORFRONT 80 SLIDING DOOR FITTING, UP TO 80 KG

อุปกรณ์บานเลื่อน Vorfront 80 สำหรับประตูที่มีน้ำหนักไม่เกิน 80 กก.



Installation dimension

ระยะติดตั้งอุปกรณ์

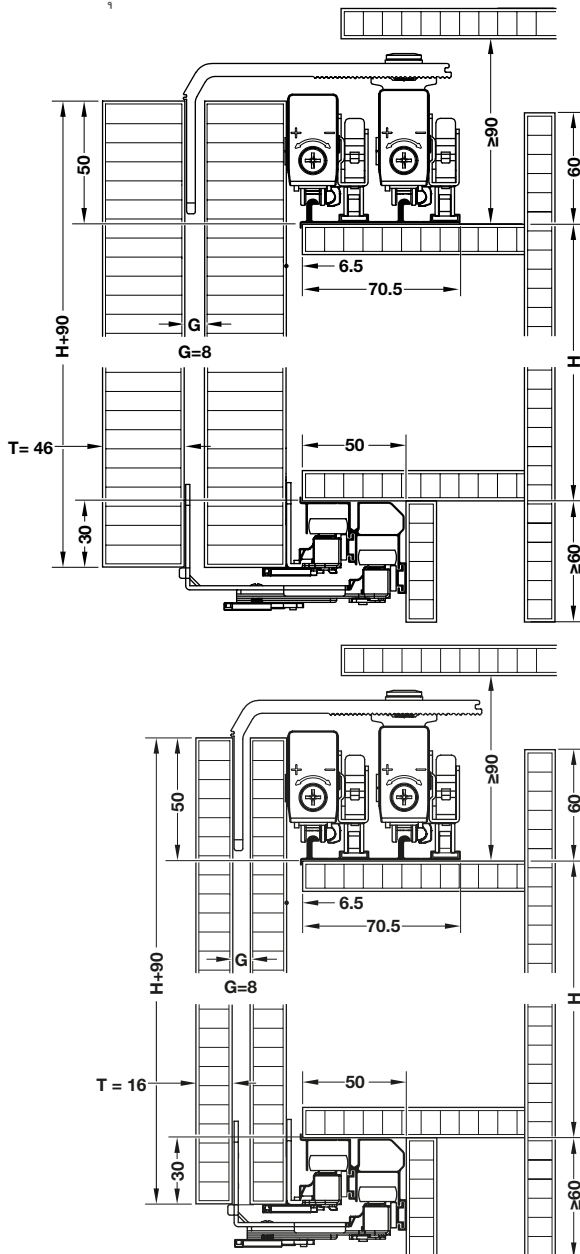

- Quick and easy installation, no grooving needed.
- Anti-decoupling mechanism to prevent the door from jumping off the tracks.
- Soft closing device concealed behind top rollers.
- Damping devices at bottom track for synchronized damping of the top and bottom of door.
- Silent running performance due to high precision ball bearing rollers
- รวดเร็วและง่ายในการติดตั้ง โดยไม่ต้องเซาะร่องบาน
- มีกลไก Anti-decoupling เพื่อป้องกันประตูหลุดออกจากราง
- พร้อมระบบปิดแบบนุ่มนวล ซ่อนอยู่ในรางบน
- อุปกรณ์กันกระแทกที่รางด้านล่างทำให้ด้านบนและด้านล่างของบานกระแทกตรงกัน
- ลูกล้อลูกปืนแบบความเที่ยงตรงสูงช่วยให้การเลื่อนบานมีความเงียบ

Features

- Area of application: For 2- and 3-leaf sliding doors
- Material: Top running gear aluminium, bottom running gear steel galvanized
- Version: Rollers low friction, POM on high precision ball bearings.
- Door width: 600–1,200 mm
- Door height: No requirements
- Door thickness: T = 16–46 mm incl. handle
- Height adjustment: +/- 2 mm
- Installation: Screw-on, no moulding required
- Adjustable Gap G between doors according door thickness T

คุณสมบัติ

- ลักษณะการใช้งาน: สำหรับประตู 2 หรือ 3 บาน
- วัสดุ: ลูกล้อด้านบนอะลูมิเนียม, ชุดลูกล้อด้านล่างเหล็กสีกัลวาไนซ์
- รูปแบบ: การสึกหรอของลูกล้อต่ำเพราะผลิตจากวัสดุ POM
- ความกว้างประตู: 600-1,200 มม.
- ความสูงประตู: ไม่จำกัดความสูง
- ความหนาประตู: T = 16-46 มม. รวมมือจับ
- การปรับความสูง: +/- 2 มม.
- การติดตั้ง: ติดตั้งรางด้วยสกรู โดยไม่ต้องมีแม่ทาบเจาะ
- การปรับช่องว่างตำแหน่ง G ต้องเป็นไปตามความหนาของบานประตู T

Drilling pattern for door

ระยะเจาะสำหรับประตู

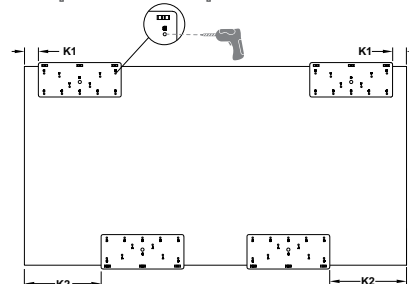

Install top running gear: Pre-drill screw position at hole B

K1 = min. 25+ side panel thickness

Install bottom running gear: Pre-drill screw position at hole A

Without down damping device, K2 = min. Side panel thickness

With down damping device, K2 = min. 100+ Side panel thickness

การติดตั้งลูกล้อด้านบน: นำร่องสำหรับติดตั้งสกรูที่ตำแหน่ง B













K1 อย่างน้อย 25 มม.+ ความหนาแผงข้าง

การติดตั้งลูกล้อด้านล่าง: นำร่องสำหรับติดตั้งสกรูที่ตำแหน่ง A

ติดตั้งแบบไม่มีอุปกรณ์กันกระแทก K2 อย่างน้อยต้องเท่ากับ ความหนาแผงข้าง

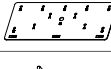
ติดตั้งแบบมีอุปกรณ์กันกระแทก K2 อย่างน้อย 100 มม.+ ความหนาแผงข้าง

Complete fitting set อุปกรณ์ครบชุด	Pack unit ขนาดบรรจุ	Cat.No. รหัสสินค้า	
For 2 doors สำหรับ 2 บาน	 1 set/ชุด	484.00.902	Price: 6,456.- Special: 4,390.-

Set consisting of ประกอบด้วย		For 2 doors สำหรับ 2 บาน
Top left running gear for outer door ชุดลูกล่อนซ้าย สำหรับประตูด้านนอก		1 pc. 1 ชิ้น
Top right running gear for outer door ชุดลูกล่อนขวา สำหรับประตูด้านนอก		1 pc. 1 ชิ้น
Top left running gear for inner door ชุดลูกล่อนซ้าย สำหรับประตูด้านใน		1 pc. 1 ชิ้น
Top right running gear for inner door ชุดลูกล่อนขวา สำหรับประตูด้านใน		1 pc. 1 ชิ้น
Bottom right running gear for outer door ชุดลูกล่อนล่างขวา สำหรับประตูด้านนอก		2 pcs. 2 ชิ้น
Bottom running gear for inner door ชุดลูกล่อนล่าง สำหรับประตูด้านใน		2 pcs. 2 ชิ้น
Activator for soft close device ตัวกระตุ้น สำหรับระบบปิดแบบนุ่มนวล		4 pcs. 4 ชิ้น
Stopper for outer door ตัวหยุดบาน สำหรับประตูด้านนอก		1 pc. 1 ชิ้น
Position template แม่ทาบตำแหน่งเจาะ		1 pc. 1 ชิ้น
Screw 3 x 16 mm สกรู 3 x 16 มม.		40 pcs. 40 ชิ้น
Soft-close device อุปกรณ์ปิดแบบนุ่มนวล		4 pcs. 4 ชิ้น
Damping device อุปกรณ์กันกระแทก		4 pcs. 4 ชิ้น
Anti-collision stopper อุปกรณ์กันกระแทกสำหรับบานใน		1 pc. 1 ชิ้น

Running track

ร่าง

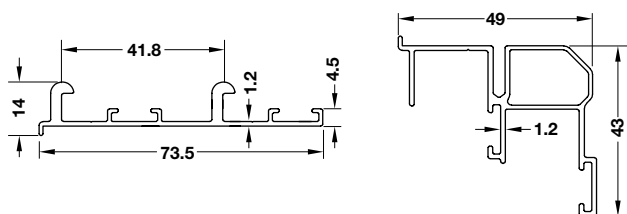

Version รูปแบบ	Length mm ความยาว มม.	Pack unit ขนาดบรรจุ	Cat.No. รหัสสินค้า	
Upper track รางบน	2,000	 1 pc./ชิ้น	494.01.112	Price: 925.- Special: 629.-
	3,000		494.01.113	Price: 1,146.- Special: 779.-
Bottom track รางล่าง	2,000		494.01.114	Price: 940.- Special: 639.-
	3,000		494.01.115	Price: 1,366.- Special: 929.-

3

Shelves
ชั้นวางของ



SHELF SUPPORT

ปุ่มรับชั้น

FOR PLUG FITTING INTO 5 MM DRILL HOLE, LOAD BEARING CAPACITY 80 KG

สำหรับรูเจาะรูสว่าน 5 มม., รองรับน้ำหนักได้ 80 กก.

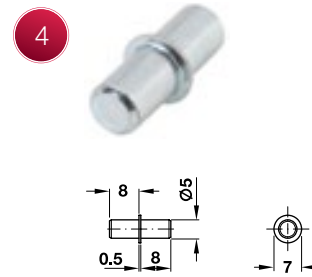
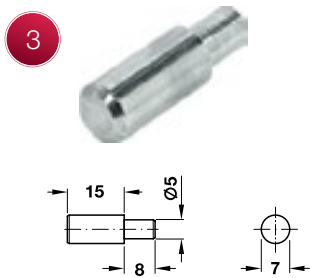
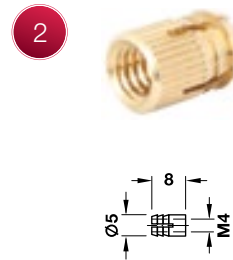
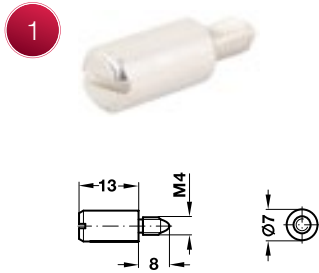

No. ลำดับ	Material วัสดุ	Finish สี	Pack unit ขนาดบรรจุ	Cat.No. รหัสสินค้า	Price: Special:
1	Steel เหล็ก	Nickel plated สีนิกเกิล	10 pcs./ชั้น	482.05.113	Price: 132.- Special: 90.-
2	Brass ทองเหลือง	Polished ทองเหลืองเงา		480.11.500	Price: 81.- Special: 55.-
3	Steel เหล็ก	Nickel plated สีนิกเกิล		482.05.105	Price: 96.- Special: 65.-
4	Steel เหล็ก	Galvanized สีกัลวานไนซ์	20 pcs./ชั้น	482.05.112	Price: 66.- Special: 45.-

SHELF SUPPORTS WITH CLAMP

ปุ่มรับชั้นแบบหนีบ

Features

- Area of application: For wooden or glass shelves
- Material: Zinc alloy
- Installation: Screw-fixing

Note

The load bearing capacity depends on:

- Shelf material
- Shelf width
- Type of attachment panel

It is therefore impossible to specify a binding load bearing capacity.

คุณสมบัติ

- ลักษณะการใช้งาน: สำหรับชั้นกระจกหรือไม้
- วัสดุ: ซิงค์อัลลอยด์
- การติดตั้ง: ติดตั้งด้วยสกรู

หมายเหตุ

น้ำหนักที่ปุ่มรับชั้นแบบหนีบสามารถรองรับได้ ขึ้นอยู่กับ:

- วัสดุของชั้น
- ความลึกของชั้น
- ประเภทของผนังที่ยึดติดด้วย

จึงไม่สามารถระบุน้ำหนักที่จะรองรับได้อย่างตายตัว

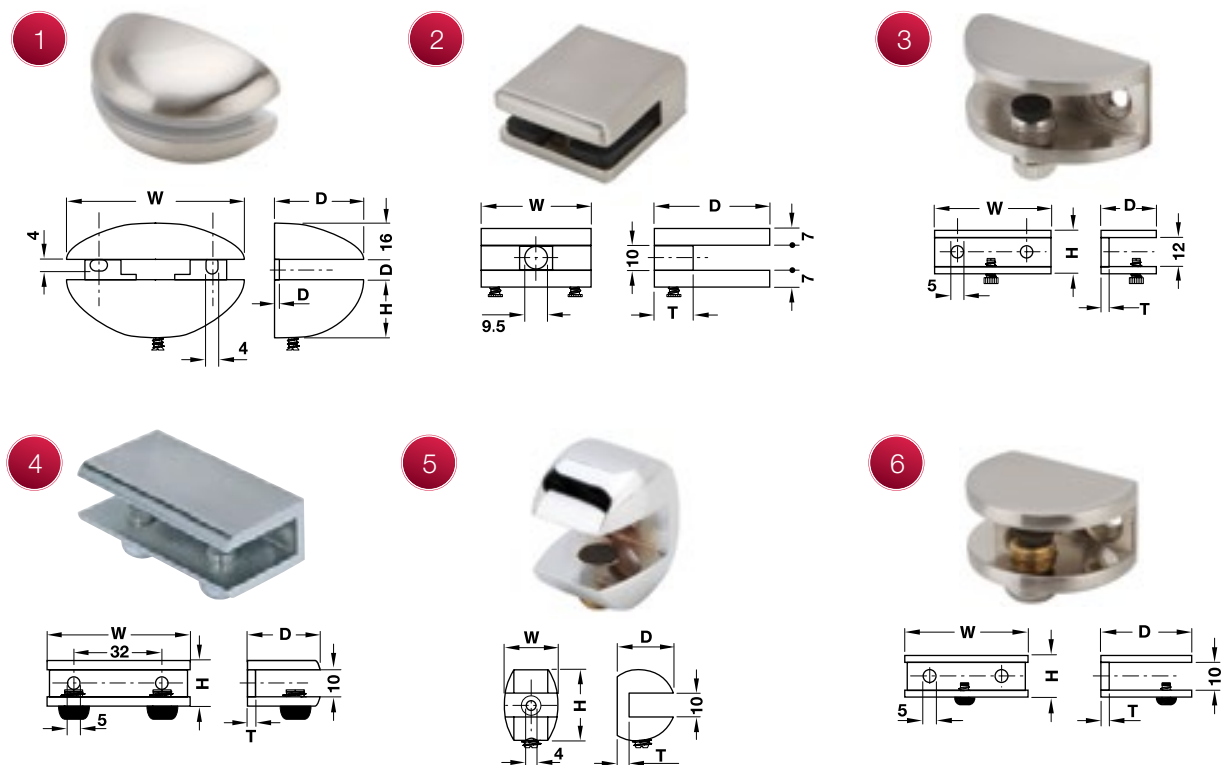

No. ลำดับ	Shelf thickness mm ความหนาของชั้น มม.	Dim. (W x D x H x T) mm ขนาด (W x D x H x T) มม.	Pack unit ขนาดบรรจุ	Stainless steel coloured สีสแตนเลส	Chrome plated polished สีโครมเงา
1	5-8	51 x 26 x 18 x 4.0	1 pc./ชั้น	482.33.820 Price: 213.- Special: 145.-	-
2	8	45 x 47.5 x 24 x 15.5		482.33.826 Price: 449.- Special: 305.-	482.33.835 Price: 412.- Special: 280.-
3	5-8	36 x 17 x 16 x 3.3		482.33.821 Price: 162.- Special: 110.-	482.33.829 Price: 162.- Special: 110.-
	8-10	47 x 21 x 18 x 3.8		-	482.33.830 Price: 199.- Special: 135.-
4	8-10	59 x 30 x 18 x 13.5		482.33.836 Price: 397.- Special: 270.-	482.33.838 Price: 360.- Special: 245.-
5	8-10	22 x 23 x 29 x 5.0		482.33.819 Price: 213.- Special: 145.-	482.33.827 Price: 199.- Special: 135.-
6	6-8	29 x 22 x 14.5 x 4.0		482.33.823 Price: 176.- Special: 120.-	-
		40 x 30 x 14.5 x 4.3		482.33.824 Price: 213.- Special: 145.-	-
	6-10	49 x 36 x 16 x 4.5		482.33.825 Price: 235.- Special: 160.-	482.33.833 Price: 235.- Special: 160.-

SHELF SUPPORTS WITH CLAMP

ปุ่มรับชั้นแบบหนีบ

1

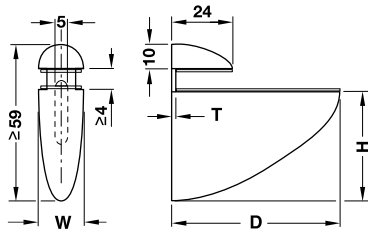

2

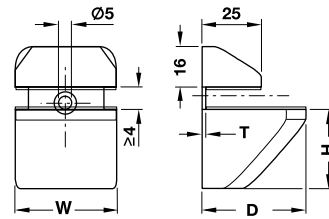

No. ลำดับ	Shelf thickness mm ความหนาของชั้น มม.	Dim. (W x D x H x T) mm ขนาด (W x D x H x T) มม.	Pack unit ขนาดบรรจุ	Stainless steel coloured สีสแตนเลส	Chrome plated polished สีโครมเงา
1	4-18	26 x 54 x 47 x 4.5	1 pc./ชั้น	482.33.810 Price: 235.- Special: 160.-	482.33.814 Price: 235.- Special: 160.-
	4-23	25 x 69 x 48 x 4.5		482.33.811 Price: 301.- Special: 205.-	482.33.815 Price: 287.- Special: 195.-
2	4-25	25 x 40 x 41 x 4.8		482.33.813 Price: 235.- Special: 160.-	-

GLASS SHELF SUPPORTS

ปุ่มรับชั้นกระจก

FOR DRILLED HOLE Ø5 MM, PLUG-IN, WITH TWIN GROOVES, LOAD BEARING CAPACITY 25 KG

สำหรับรูเจาะ Ø5 มม. ติดตั้งแบบเสียบเข้าพร้อมร่องฟันคู่ รับน้ำหนักได้ 25 กก.



No. ลำดับ	Material วัสดุ	Version รูปแบบ	Pack unit ขนาดบรรจุ	Cat.No. รหัสสินค้า	
1	Zinc alloy ซิงค์อัลลอยด์	With narrow glass supporting surface พร้อมแผ่นยางรองกระจกแบบสูงนูนอากาศหน้าแคบ	4 pcs./ชั้น	482.05.102	Price: 81.- Special: 55.-
2		With wide glass supporting surface พร้อมแผ่นยางรองกระจกแบบสูงนูนอากาศหน้ากว้าง		482.05.103	Price: 110.- Special: 75.-

FIXED BRACKETS

ฉากรับชั้น

Features

- Material: Steel
- Fixing with chipboard screws

คุณสมบัติ

- วัสดุ: เหล็ก
- ติดตั้งด้วยสกรูชิปบอร์ดหัวจม



Load bearing capacity kg per pair รับน้ำหนักได้สูงสุด กก. ต่อคู่	Dim. (A x C) mm ขนาด (A x C) มม.	Dim. B mm ขนาด B มม.	Dim. D mm ขนาด D มม.	Pack unit ขนาดบรรจุ	Brown coated สีน้ำตาล	White coated สีขาว	Black coated สีดำ	
36	75 x 100	30	3.0	1 pc./ชั้น	492.10.030	492.10.020	492.10.010	Price: 31.- Special: 21.-
40	100 x 125	34	3.5		492.10.031	492.10.021	492.10.011	Price: 34.- Special: 23.-
	125 x 150	34	3.5		492.10.032	492.10.022	492.10.012	Price: 34.- Special: 23.-
50	150 x 200	36	4.0		492.10.033	492.10.023	492.10.013	Price: 50.- Special: 34.-
	200 x 250	42	4.0		492.10.034	492.10.024	492.10.014	Price: 56.- Special: 38.-
60	250 x 300	46	4.0		492.10.035	492.10.025	492.10.015	Price: 76.- Special: 52.-
70	300 x 350	47	5.0	492.10.036	492.10.026	492.10.016	Price: 91.- Special: 62.-	

MIRROR FITTING

อุปกรณ์ติดตั้งกระจก

Features

- For glass thickness: 5 mm
- Material: Cover cap stainless steel 304, socket plastic

คุณสมบัติ

- สำหรับกระจกหนา: 5 มม.
- วัสดุ: ฝาครอบ สแตนเลส สตีล 304, เบ้า: พลาสติก

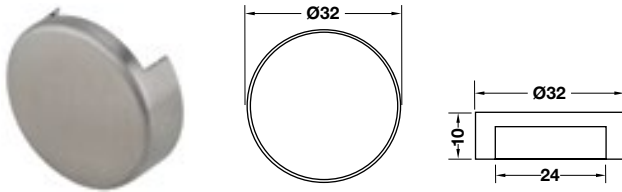

Dimension mm ขนาด มม.	Pack unit ขนาดบรรจุ	Stainless steel สแตนเลสสตีล	
Ø32 x 10	 4 pcs./ชั้น	482.50.003	Price: 426.- Special: 290.-



4

Furniture Handles & Hooks

มือจับเฟอร์นิเจอร์และตะขอ

FURNITURE HANDLES

มือจับเฟอร์นิเจอร์



TREND

Copper finishes, vintage designs and striking shapes can be found in the TREND section. If you want to place your finger on the pulse or adorn furniture with highlights, this product range represents your number one choice.

มือจับรุ่น TREND คือการผสมผสานการดีไซน์แบบวินเทจกับรูปทรงที่โดดเด่นและสีทองแดง เพื่อเพิ่มสัมผัสของความแปลกใหม่หรือเพิ่มสีสันให้กับชิ้นงานเฟอร์นิเจอร์



TRADITIONAL

You will find beautiful, nostalgic handles and knobs in the TRADITIONAL section. Elaborate filigree finishes, country-style handles and knobs or elegant solutions turn your furniture into a real gem.

พบกับความสวยงามของมือจับและปุ่มจับรุ่น TRADITIONAL ในรูปแบบของการดีไซน์แบบดั้งเดิม ด้วยสีและลวดลายที่ค่อนข้างประณีต สไตล์ของมือจับและปุ่มจับเฟอร์นิเจอร์นั้นจะเป็นแบบดั้งเดิมแต่ดูหรูหรา จึงทำให้เฟอร์นิเจอร์ของคุณกลายเป็นอัญมณีที่ล้ำค่าโดยแท้



TIMELESS

The TIMELESS handles and knobs are characterised by their discreet design and aligned functionality. In this section, you will discover uncomplicated, straight-lined solutions that you will still be taking pleasure in many years from now.

มือจับรุ่น TIMELESS โดดเด่นด้วยการออกแบบที่พิถีพิถันและคุณภาพสูง ซึ่งในกลุ่มของ TIMELESS นี้ คุณจะพบกับความ ความเรียบง่าย และเป็นดีไซน์ที่ใช้ได้ตลอดไป โดยไม่รู้ลี้ลับตกเทรนด์



TREND HANDLES

มือจับรุ่นเทรนด์

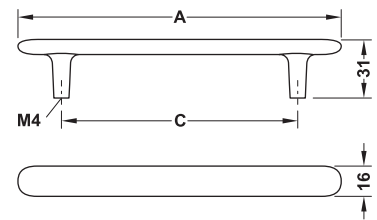
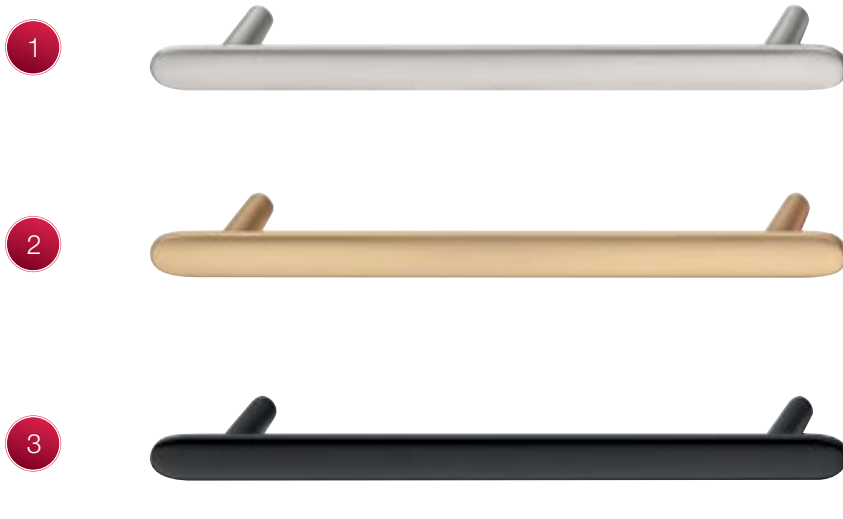

No. ลำดับ	Material วัสดุ	Finish สี	Dim A mm ขนาด A มม.	Dim B mm ขนาด B มม.	Dim C mm ขนาด C มม.	Pack unit ขนาดบรรจุ	Cat.No. รหัสสินค้า	Price: 279.- Special: 190.-
1	Zinc alloy ซิงค์อัลลอยด์	Nickel plated brushed สีนิกเกิลขัดด้าน	141	31	96	1 pc./ชิ้น	481.21.391	Price: 279.- Special: 190.-
2		Gold colored brushed สีทองขัดด้าน	141	31	96		481.21.392	Price: 316.- Special: 215.-
3		Black matt สีดำด้าน	141	31	96		481.21.390	Price: 272.- Special: 185.-

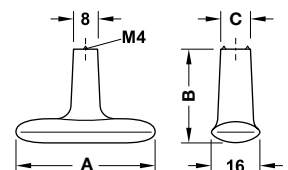
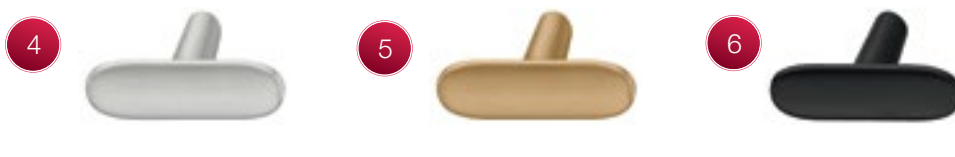

No. ลำดับ	Material วัสดุ	Finish สี	Dim A mm ขนาด A มม.	Dim B mm ขนาด B มม.	Dim C mm ขนาด C มม.	Pack unit ขนาดบรรจุ	Cat.No. รหัสสินค้า	Price: 154.- Special: 105.-
4	Zinc alloy ซิงค์อัลลอยด์	Nickel plated brushed สีนิกเกิลขัดด้าน	46	31	10	1 pc./ชิ้น	481.22.184	Price: 154.- Special: 105.-
5		Gold colored brushed สีทองขัดด้าน	46	31	10		481.22.185	Price: 175.- Special: 119.-
6		Black matt สีดำด้าน	46	31	10		481.22.183	Price: 140.- Special: 95.-

TREND HANDLES

มือจับรุ่นเทรนด์

1



2



3

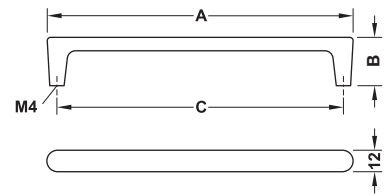

No. ลำดับ	Material วัสดุ	Finish สี	Dim A mm ขนาด A มม.	Dim B mm ขนาด B มม.	Dim C mm ขนาด C มม.	Pack unit ขนาดบรรจุ	Cat.No. รหัสสินค้า	Price: 191.- Special: 130.-
1	Zinc alloy ซิงค์อัลลอยด์	Chrome plated polished สีโครมเงา	140	27	128	1 pc./ชิ้น	481.21.382	Price: 191.- Special: 130.-
2		Nickel plated brushed สีนิกเกิลบดด้าน	140	27	128		481.21.380	Price: 199.- Special: 135.-
3		Black brushed used look สีดำบดด้านแบบประยุกต์	140	27	128		481.21.381	Price: 199.- Special: 135.-

4



5



6

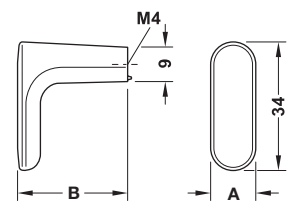

No. ลำดับ	Material วัสดุ	Finish สี	Dim A mm ขนาด A มม.	Dim B mm ขนาด B มม.	Dim C mm ขนาด C มม.	Pack unit ขนาดบรรจุ	Cat.No. รหัสสินค้า	Price: 81.- Special: 55.-
4	Zinc alloy ซิงค์อัลลอยด์	Chrome plated polished สีโครมเงา	12	29	9	1 pc./ชิ้น	481.22.182	Price: 81.- Special: 55.-
5		Nickel plated brushed สีนิกเกิลบดด้าน	12	29	9		481.22.180	Price: 103.- Special: 70.-
6		Black brushed used look สีดำบดด้านแบบประยุกต์	12	29	9		481.22.181	Price: 103.- Special: 70.-

TREND HANDLES

มือจับรุ่นเทรนด์

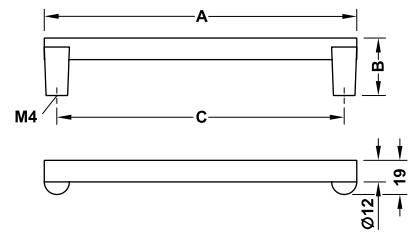

No. ลำดับ	Material วัสดุ	Finish สี	Dim A mm ขนาด A มม.	Dim B mm ขนาด B มม.	Dim C mm ขนาด C มม.	Pack unit ขนาดบรรจุ	Cat.No. รหัสสินค้า	Price: Special:
1	Zinc alloy ซิงค์อัลลอยด์	Chrome plated polished สีโครมเงา	143	32	128	1 pc./ชิ้น	481.21.385	Price: 309.- Special: 210.-
2		Nickel plated brushed สีนิกเกิลบัตด้าน	143	32	128		481.21.383	Price: 309.- Special: 210.-
3		Tin plated antique สีตีบุกรมดำ	143	32	128		481.21.384	Price: 287.- Special: 195.-

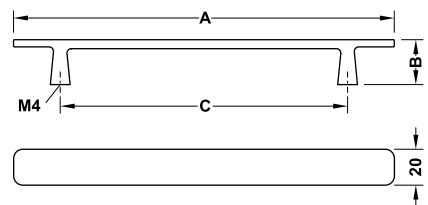

No. ลำดับ	Material วัสดุ	Finish สี	Dim A mm ขนาด A มม.	Dim B mm ขนาด B มม.	Dim C mm ขนาด C มม.	Pack unit ขนาดบรรจุ	Cat.No. รหัสสินค้า	Price: Special:
4	Zinc alloy ซิงค์อัลลอยด์	Chrome plated polished สีโครมเงา	180	25	128	1 pc./ชิ้น	481.21.386	Price: 309.- Special: 210.-
5		Nickel plated brushed สีนิกเกิลบัตด้าน	180	25	128		481.21.387	Price: 322.- Special: 219.-

TREND HANDLES

มือจับรุ่นเทรนด์

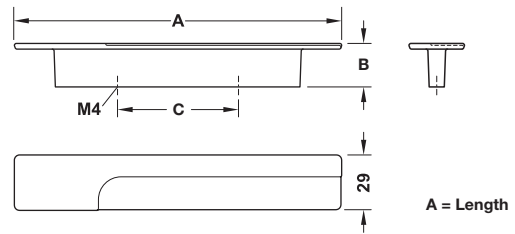

No. ลำดับ	Material วัสดุ	Finish สี	Dim A mm ขนาด A มม.	Dim B mm ขนาด B มม.	Dim C mm ขนาด C มม.	Pack unit ขนาดบรรจุ	Cat.No. รหัสสินค้า	Price: Special:
1	Zinc alloy ซิงค์อัลลอยด์	Nickel plated brushed สีโครมเงา	173	23	64	1 pc./ชิ้น	481.21.851	Price: 456.- Special: 310.-
2		Slate grey สีเทากระดานชนวน	173	23	64		481.21.852	Price: 507.- Special: 345.-
3		Dark grey tin plated สีนิก롬เทาเข้ม	173	23	64		481.21.850	Price: 507.- Special: 345.-

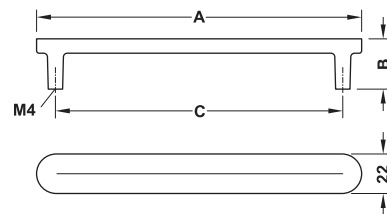

No. ลำดับ	Material วัสดุ	Finish สี	Dim A mm ขนาด A มม.	Dim B mm ขนาด B มม.	Dim C mm ขนาด C มม.	Pack unit ขนาดบรรจุ	Cat.No. รหัสสินค้า	Price: Special:
4	Zinc alloy ซิงค์อัลลอยด์	Metallic grey สีเทาเมทัลลิก	181	28	160	1 pc./ชิ้น	481.05.141	Price: 279.- Special: 190.-
5		Dark pewter coloured สีนิกเกิลดำบัตัด้าน	181	28	160		481.05.140	Price: 272.- Special: 185.-

TREND HANDLES

มือจับรุ่นเทรนด์

1



2



3

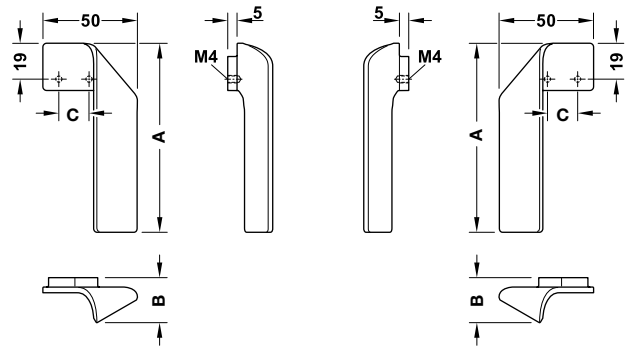

No. ลำดับ	Material วัสดุ	Finish สี	Dim A mm ขนาด A มม.	Dim B mm ขนาด B มม.	Dim C mm ขนาด C มม.	Version รูปแบบ	Pack unit ขนาดบรรจุ	Cat.No. รหัสสินค้า	Price: Special:
1	Zinc alloy ซิงค์อัลลอยด์	Pearl beige สีเบจ	100	24	16	Left ซ้าย	1 pc./ชิ้น	481.05.027	Price: 441.- Special: 300.-
						Right ขวา		481.05.026	Price: 441.- Special: 300.-
2		Gold coloured brushed สีทองขัดด้าน	100	24	16	Left ซ้าย		481.05.023	Price: 588.- Special: 400.-
						Right ขวา		481.05.022	Price: 588.- Special: 400.-
3		Tin plated สีดีบุกกรมดำ	100	24	16	Left ซ้าย		481.05.025	Price: 441.- Special: 300.-
						Right ขวา		481.05.024	Price: 441.- Special: 300.-

TREND HANDLES

มือจับรุ่นเทรนด์

1



2



3



4



5

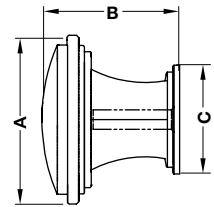

No. ลำดับ	Material วัสดุ	Finish สี	Dim A mm ขนาด A มม.	Dim B mm ขนาด B มม.	Dim C mm ขนาด C มม.	Pack unit ขนาดบรรจุ	Cat.No. รหัสสินค้า	Price: 103.- Special: 70.-
1	Zinc alloy ซิงค์อัลลอยด์	Pearl grey สีเทาไข่มุก	31	25.4	20	 1 pc./ชิ้น	481.22.170	Price: 103.- Special: 70.-
2		Champagne gold สีแชมเปญโกลด์	31	25.4	20		481.22.171	Price: 103.- Special: 70.-
3		Chrome plated polished สีโครมเงา	31	25.4	20		481.22.172	Price: 96.- Special: 65.-
4		Antique iron สีเหล็กกรมดำ	31	25.4	20		481.22.173	Price: 103.- Special: 70.-
5		Nickel plated matt brushed สีนิกเกิ้ลบัตดำน	31	25.4	20		481.22.174	Price: 103.- Special: 70.-

TREND HANDLES

มือจับรุ่นเทรนด์



reddot design award
winner 2019

1



2



3



4

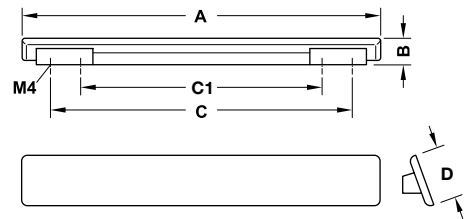

No. ลำดับ	Material วัสดุ	Finish สี	Dim A mm ขนาด A มม.	Dim B mm ขนาด B มม.	Dim C1 mm ขนาด C1 มม.	Dim C mm ขนาด C มม.	Dim D mm ขนาด D มม.	Pack unit ขนาดบรรจุ	Cat.No. รหัสสินค้า	Price: Special:
1	Zinc alloy ซิงค์อัลลอยด์	Champagne matt สีแชมเปญด้าน	190	19	128	160	28	1 pc./ชิ้น	481.21.340	Price: 353.- Special: 240.-
2		Brass plated polished สีทองเหลืองเงา	190	19	128	160	28		481.21.342	Price: 485.- Special: 330.-
3		Antique brass plated สีทองเหลืองรมดำ	190	19	128	160	28		481.21.343	Price: 485.- Special: 330.-
4		Black matt laquered, RAL 9017 สีดำด้าน RAL 9017 เคลือบแลคเกอร์	190	19	128	160	28		481.21.341	Price: 353.- Special: 240.-

TREND HANDLES

มือจับรุ่นเทรนด์

1



2



3



4

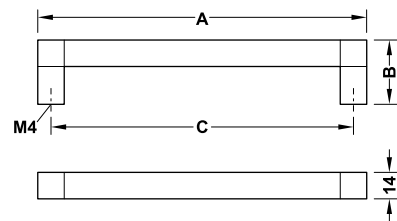

No. ลำดับ	Material วัสดุ	Finish สี	Dim A mm ขนาด A มม.	Dim B mm ขนาด B มม.	Dim C mm ขนาด C มม.	Pack unit ขนาดบรรจุ	Cat.No. รหัสสินค้า	Price: Special:
1	Aluminium อะลูมิเนียม	Nickel plated brushed สีนิกเกิลขัดด้าน	142	34	128	1 pc./ชิ้น	481.21.326	Price: 529.- Special: 360.-
			174		160		481.21.327	Price: 603.- Special: 410.-
			206		192		481.21.328	Price: 647.- Special: 440.-
2		Grey anodized สีเทาโนไดซ์	142	34	128		481.21.320	Price: 485.- Special: 330.-
3		Black anodized สีดำโนไดซ์	142	34	128		481.21.323	Price: 426.- Special: 290.-
			174		160		481.21.324	Price: 441.- Special: 300.-
			206		192		481.21.325	Price: 507.- Special: 345.-
4		Black matt rough สีดำด้าน	142	34	128		481.21.329	Price: 390.- Special: 265.-
			174		160		481.21.330	Price: 485.- Special: 330.-
			206		192		481.21.331	Price: 507.- Special: 345.-

TREND HANDLES

มือจับรุ่นเทรนด์

1

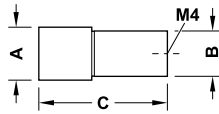

No. ลำดับ	Material วัสดุ	Finish สี	Dim A mm ขนาด A มม.	Dim B mm ขนาด B มม.	Dim C mm ขนาด C มม.	Packing ขนาดบรรจุ	Cat.No. รหัสสินค้า	Price: 140.- Special: 95.-
1	Aluminium อะลูมิเนียม	Black matt rough สีดำด้าน	14	12	34	 1 pc./ชิ้น	481.22.166	

2



3



4



5

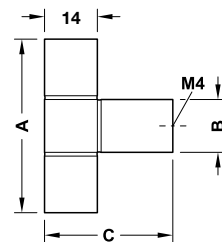

No. ลำดับ	Material วัสดุ	Finish สี	Dim A mm ขนาด A มม.	Dim B mm ขนาด B มม.	Dim C mm ขนาด C มม.	Pack unit ขนาดบรรจุ	Cat.No. รหัสสินค้า	Price: 235.- Special: 160.-
2	Aluminium อะลูมิเนียม	Nickel plated brushed สีนิกเกิลขัดด้าน	46	12	34	 1 pc./ชิ้น	481.22.165	
3		Grey anodized สีเทาอโนไดซ์	46	12	34		481.22.161	Price: 199.- Special: 135.-
4		Black anodized สีดำอโนไดซ์	46	12	34		481.22.163	Price: 235.- Special: 160.-
5		Black matt rough สีดำด้าน	46	12	34		481.22.167	Price: 235.- Special: 160.-

TREND HANDLES

มือจับรุ่นเทรนด์

1

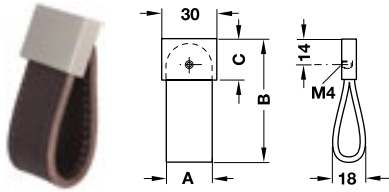

2

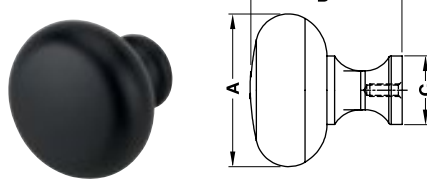

No. ลำดับ	Material วัสดุ	Finish สี	Dim A mm ขนาด A มม.	Dim B mm ขนาด B มม.	Dim C mm ขนาด C มม.	Pack unit ขนาดบรรจุ	Cat.No. รหัสสินค้า	Price: 1,125.- Special: 765.-
1	Zinc alloy/ Leather ฐานซิงค์อัลลอยด์/ หนัง	Stainless steel/Dark brown สแตนเลส/สีน้ำตาลเข้ม	25	66	22	 1 pc./ชิ้น	481.21.164	
2	Zinc alloy ซิงค์อัลลอยด์	Black matt สีดำด้าน	31	28	15		481.01.431	Price: 132.- Special: 90.-

3



4



5



No. ลำดับ	Material วัสดุ	Finish สี	Dim A mm ขนาด A มม.	Dim B mm ขนาด B มม.	Pack unit ขนาดบรรจุ	Cat.No. รหัสสินค้า	Price: 132.- Special: 90.-
3	Brass ทองเหลือง	Chrome plated matt สีโครมด้าน	11	25	 1 pc./ชิ้น	481.22.104	
4		Black satin สีดำด้าน	12	23		481.22.059	Price: 50.- Special: 34.-
5		Chrome plated polished สีโครมเงา	11	25		481.22.103	Price: 118.- Special: 80.-

TREND HANDLES

มือจับรุ่นเทรนด์

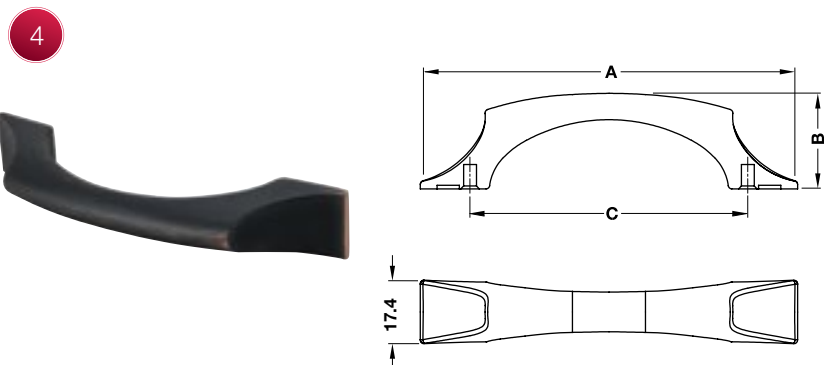
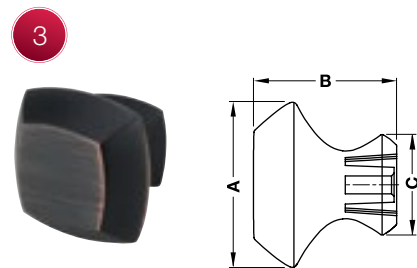
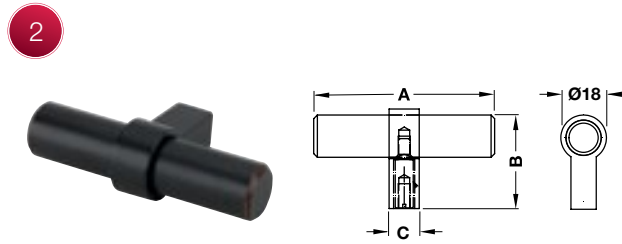
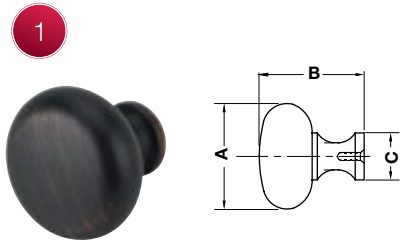

No. ลำดับ	Material วัสดุ	Finish สี	Dim A mm ขนาด A มม.	Dim B mm ขนาด B มม.	Dim C mm ขนาด C มม.	Pack unit ขนาดบรรจุ	Cat.No. รหัสสินค้า	Price: Special:
1	Zinc alloy	Brushed oil rubbed bronze	31	28	15	1 pc./ชิ้น	481.01.432	Price: 132.- Special: 90.-
2	Zinc alloy	สีด้าอมน้ำตาล	60	33	10		481.01.433	Price: 162.- Special: 110.-
3			32.3	28	19.6		481.01.434	Price: 169.- Special: 115.-
4			103.5	26.2	76		481.01.435	Price: 169.- Special: 115.-

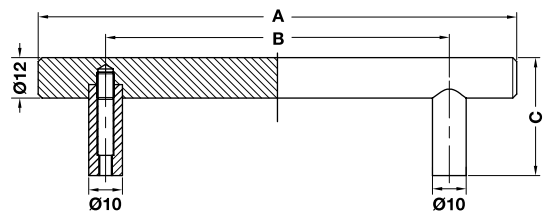

No. ลำดับ	Material วัสดุ	Finish สี	Dim A mm ขนาด A มม.	Dim B mm ขนาด B มม.	Dim C mm ขนาด C มม.	Pack unit ขนาดบรรจุ	Cat.No. รหัสสินค้า	Price: Special:
5	Steel เหล็ก	Brushed oil rubbed bronze สีด้าอมน้ำตาล	136	96	35	1 pc./ชิ้น	481.05.012	Price: 88.- Special: 60.-
			168	128	35		481.05.013	Price: 103.- Special: 70.-
			200	160	35		481.05.014	Price: 118.- Special: 80.-
			600	480	35		481.05.015	Price: 221.- Special: 150.-



TRADITIONAL HANDLES

มือจับรุ่นเทรดิชั่นแนล

1



2



3



4



5

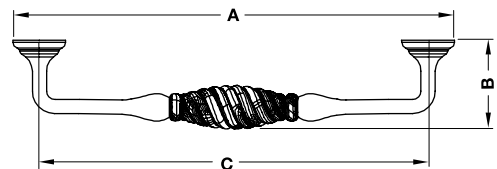

No. ลำดับ	Material วัสดุ	Finish สี	Dim A mm ขนาด A มม.	Dim B mm ขนาด B มม.	Dim C mm ขนาด C มม.	Pack unit ขนาดบรรจุ	Cat.No. รหัสสินค้า	Price: 228.- Special: 155.-
1	Zinc alloy ซิงค์อัลลอยด์	Antique iron สีเหล็กรมดำ	182	36	160	1 pc./ชิ้น	481.21.300	Price: 228.- Special: 155.-
2		Antique brass สีทองเหลืองรมดำ	182	36	160		481.21.301	Price: 228.- Special: 155.-
3		Nickel plated black สีดำนิกเกิล	182	36	160		481.21.302	Price: 228.- Special: 155.-
4		Antique copper สีทองแดงรมดำ	182	36	160		481.21.303	Price: 228.- Special: 155.-
5		Black matt สีดำด้าน	182	36	160		481.21.304	Price: 228.- Special: 155.-

TRADITIONAL HANDLES

มือจับรุ่นเทรดิชั่นแนล

1



2



3



4



5

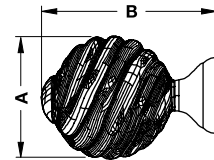

No. ลำดับ	Material วัสดุ	Finish สี	Dim A mm ขนาด A มม.	Dim B mm ขนาด B มม.	Pack unit ขนาดบรรจุ	Cat.No. รหัสสินค้า	Price: 169.- Special: 115.-
1	Zinc alloy ซิงค์อัลลอยด์	Antique iron สีเหล็กกรมดำ	29	42	 1 pc./ชิ้น	481.22.300	Price: 169.- Special: 115.-
2		Antique brass สีทองเหลืองรมดำ	29	42		481.22.301	Price: 169.- Special: 115.-
3		Nickel plated black สีดำนิกเกิล	29	42		481.22.302	Price: 169.- Special: 115.-
4		Antique copper สีทองแดงรมดำ	29	42		481.22.303	Price: 169.- Special: 115.-
5		Black matt สีดำด้าน	29	42		481.22.304	Price: 169.- Special: 115.-

TRADITIONAL HANDLES

มือจับรุ่นเทรดิชันแนล

1



4



2



5



3

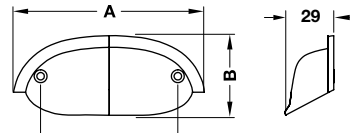

No. ลำดับ	Material วัสดุ	Finish สี	Dim A mm ขนาด A มม.	Dim B mm ขนาด B มม.	Dim C mm ขนาด C มม.	Pack unit ขนาดบรรจุ	Cat.No. รหัสสินค้า	Price: 147.- Special: 100.-
1	Zinc alloy ซิงค์อัลลอยด์	Antique iron สีเหล็กรมดำ	87	37	64	1 pc./ชิ้น	481.21.282	Price: 147.- Special: 100.-
2		Antique brass สีทองเหลืองรมดำ	87	37	64		481.21.286	Price: 140.- Special: 95.-
3		Nickel plated black สีดำนิกเกิล	87	37	64		481.21.283	Price: 147.- Special: 100.-
4		Antique copper สีทองแดงรมดำ	87	37	64		481.21.287	Price: 147.- Special: 100.-
5		Black matt สีดำด้าน	87	37	64		481.21.284	Price: 147.- Special: 100.-

TRADITIONAL HANDLES

มือจับรุ่นเทรดิชันแนล

1



2



3



4



5

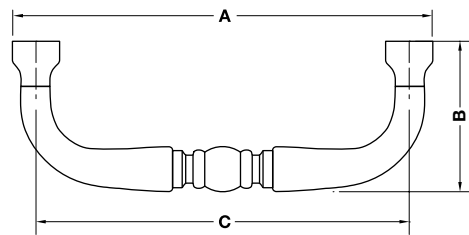

No. ลำดับ	Material วัสดุ	Finish สี	Dim A mm ขนาด A มม.	Dim B mm ขนาด B มม.	Dim C mm ขนาด C มม.	Pack unit ขนาดบรรจุ	Cat.No. รหัสสินค้า	Price: Special:
1	Zinc alloy ซิงค์อัลลอยด์	Antique iron สีเหล็กรมดำ	84	30	76	1 pc./ชิ้น	481.05.054	Price: 103.- Special: 70.-
2		Antique brass สีทองเหลืองรมดำ	84	30	76		481.05.053	Price: 103.- Special: 70.-
3		Nickel plated black สีดำนิกเกิล	84	30	76		481.05.050	Price: 103.- Special: 70.-
4		Antique copper สีทองแดงรมดำ	84	30	76		481.05.051	Price: 103.- Special: 70.-
5		Antique black สีดำรมดำ	84	30	76		481.05.052	Price: 103.- Special: 70.-

TRADITIONAL HANDLES

มือจับรุ่นเทรดิชันแนล

1



2



3



4



5

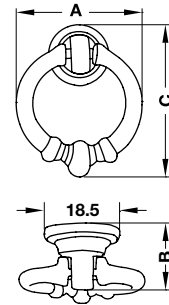

No. ลำดับ	Material วัสดุ	Finish สี	Dim A mm ขนาด A มม.	Dim B mm ขนาด B มม.	Dim C mm ขนาด C มม.	Pack unit ขนาดบรรจุ	Cat.No. รหัสสินค้า	Price: 74.- Special: 50.-
1	Zinc alloy ซิงค์อัลลอยด์	Antique iron สีเหล็กอมดำ	35	16	45	1 pc./ชิ้น	481.21.361	Price: 74.- Special: 50.-
2		Antique brass สีทองเหลืองอมดำ	35	16	45		481.21.362	Price: 74.- Special: 50.-
3		Nickel plated black สีดำนิกเกิล	35	16	45		481.21.360	Price: 74.- Special: 50.-
4		Antique copper สีทองแดงอมดำ	35	16	45		481.21.364	Price: 74.- Special: 50.-
5		Antique black สีดำอมดำ	35	16	45		481.21.363	Price: 74.- Special: 50.-

TRADITIONAL HANDLES

มือจับรุ่นเทรดิชันแนล

1



2



3

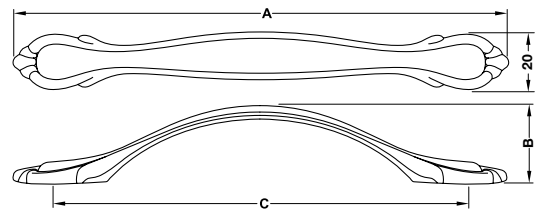

No. ลำดับ	Material วัสดุ	Finish สี	Dim A mm ขนาด A มม.	Dim B mm ขนาด B มม.	Dim C mm ขนาด C มม.	Pack unit ขนาดบรรจุ	Cat.No. รหัสสินค้า	Price: 118.- Special: 80.-
1	Zinc alloy ซิงค์อัลลอยด์	Antique iron สีเหล็กกรมดำ	144	21	96	 1 pc./ชิ้น	481.05.082	Price: 118.- Special: 80.-
			175	23	128		481.05.085	Price: 140.- Special: 95.-
2		Antique brass สีทองเหลืองกรมดำ	144	21	96		481.05.083	Price: 118.- Special: 80.-
			175	23	128		481.05.086	Price: 140.- Special: 95.-
3		Black matt สีดำด้าน	144	21	96		481.05.084	Price: 118.- Special: 80.-
			175	23	128		481.05.087	Price: 140.- Special: 95.-

TRADITIONAL HANDLES

มือจับรุ่นเทรดิชันแนล

1



2



3



4



5

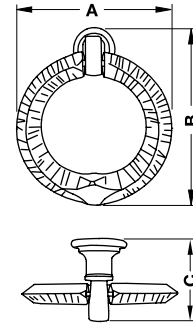

No. ลำดับ	Material วัสดุ	Finish สี	Dim A mm ขนาด A มม.	Dim B mm ขนาด B มม.	Dim C mm ขนาด C มม.	Pack unit ขนาดบรรจุ	Cat.No. รหัสสินค้า	Price: 81.- Special: 55.-
1	Zinc alloy ซิงค์อัลลอยด์	Antique iron สีเหล็กรมดำ	51	54	20	1 pc./ชิ้น	481.05.040	Price: 81.- Special: 55.-
2		Antique brass สีทองเหลืองรมดำ	51	54	20		481.05.041	Price: 81.- Special: 55.-
3		Nickel plated black สีดำนิกเกิล	51	54	20		481.05.042	Price: 81.- Special: 55.-
4		Antique copper สีทองแดงรมดำ	51	54	20		481.05.043	Price: 81.- Special: 55.-
5		Antique black สีดำรมดำ	51	54	20		481.05.044	Price: 81.- Special: 55.-

6



7



8

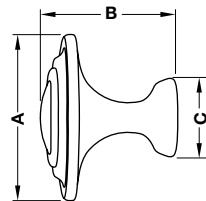

No. ลำดับ	Material วัสดุ	Finish สี	Dim A mm ขนาด A มม.	Dim B mm ขนาด B มม.	Dim C mm ขนาด C มม.	Pack unit ขนาดบรรจุ	Cat.No. รหัสสินค้า	Price: 81.- Special: 55.-
6	Zinc alloy ซิงค์อัลลอยด์	Antique iron สีเหล็กรมดำ	31	24	16	1 pc./ชิ้น	481.01.472	Price: 81.- Special: 55.-
7		Antique brass สีทองเหลืองรมดำ	31	24	16		481.01.473	Price: 81.- Special: 55.-
8		Black matt สีดำด้าน	31	24	16		481.01.474	Price: 81.- Special: 55.-

TRADITIONAL HANDLES

มือจับรุ่นเทรดิชันแนล

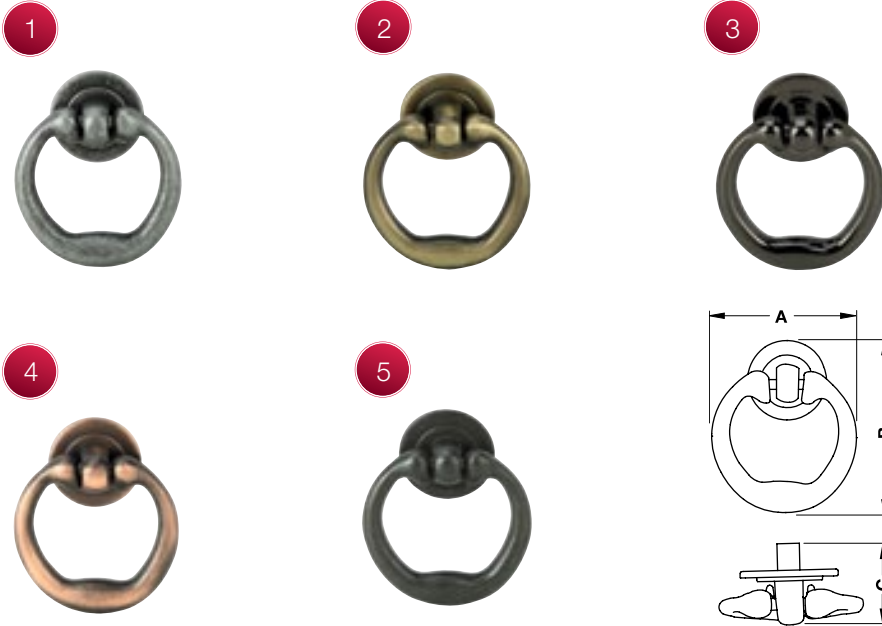

No. ลำดับ	Material วัสดุ	Finish สี	Dim A mm ขนาด A มม.	Dim B mm ขนาด B มม.	Dim C mm ขนาด C มม.	Pack unit ขนาดบรรจุ	Cat.No. รหัสสินค้า	Price: 81.- Special: 55.-
1	Zinc alloy ซิงค์อัลลอยด์	Antique iron สีเหล็กกรมดำ	45	55	14	1 pc./ชิ้น	481.21.365	Price: 81.- Special: 55.-
2		Antique brass สีทองเหลืองกรมดำ	45	55	14		481.21.366	Price: 81.- Special: 55.-
3		Nickel plated black สีดำนิกเกิล	45	55	14		481.21.368	Price: 81.- Special: 55.-
4		Antique copper สีทองแดงกรมดำ	45	55	14		481.21.367	Price: 81.- Special: 55.-
5		Antique black สีดำด้านกรมดำ	45	55	14		481.21.369	Price: 81.- Special: 55.-

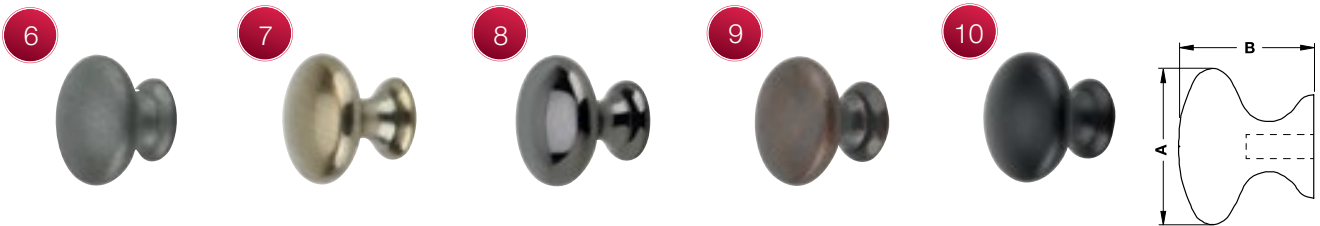

No. ลำดับ	Material วัสดุ	Finish สี	Dim A mm ขนาด A มม.	Dim B mm ขนาด B มม.	Pack unit ขนาดบรรจุ	Cat.No. รหัสสินค้า	Price: 81.- Special: 55.-
6	Zinc alloy ซิงค์อัลลอยด์	Antique iron สีเหล็กกรมดำ	23	20	1 pc./ชิ้น	481.01.453	Price: 81.- Special: 55.-
7		Antique brass สีทองเหลืองกรมดำ	23	20		481.01.451	Price: 81.- Special: 55.-
8		Nickel plated black สีดำนิกเกิล	23	20		481.01.454	Price: 81.- Special: 55.-
9		Antique copper สีทองแดงกรมดำ	23	20		481.01.452	Price: 81.- Special: 55.-
10		Antique black สีดำด้านกรมดำ	23	20		481.01.450	Price: 81.- Special: 55.-

TRADITIONAL HANDLES

มือจับรุ่นเทรดิชั่นแนล



No. ลำดับ	Material วัสดุ	Finish สี	Dim A mm ขนาด A มม.	Dim B mm ขนาด B มม.	Dim C mm ขนาด C มม.	Pack unit ขนาดบรรจุ	Cat.No. รหัสสินค้า	Price: 81.- Special: 55.-
1	Zinc alloy ซิงค์อัลลอยด์	Antique iron สีเหล็กรมดำ	39	47	14	1 pc./ชิ้น	481.05.030	Price: 81.- Special: 55.-
2		Antique brass สีทองเหลืองรมดำ	39	47	14		481.05.031	Price: 81.- Special: 55.-
3		Nickel plated black สีดำนิกเกิ้ล	39	47	14		481.05.033	Price: 81.- Special: 55.-
4		Antique copper สีทองแดงรมดำ	39	47	14		481.05.032	Price: 81.- Special: 55.-
5		Antique black สีดำด้านรมดำ	39	47	14		481.05.034	Price: 81.- Special: 55.-

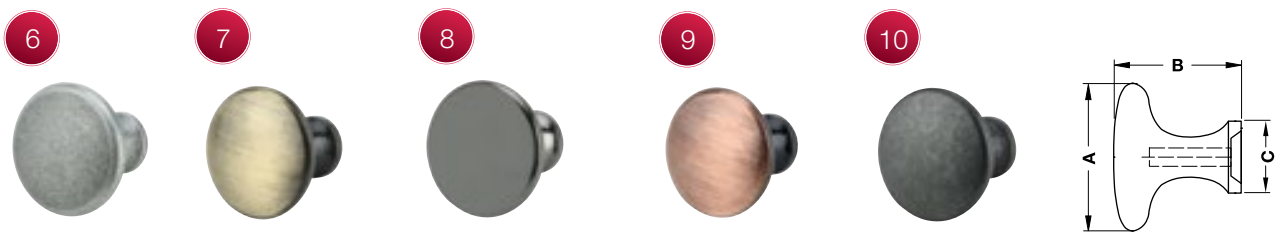

No. ลำดับ	Material วัสดุ	Finish สี	Dim A mm ขนาด A มม.	Dim B mm ขนาด B มม.	Dim C mm ขนาด C มม.	Pack unit ขนาดบรรจุ	Cat.No. รหัสสินค้า	Price: 81.- Special: 55.-
6	Zinc alloy ซิงค์อัลลอยด์	Antique iron สีเหล็กรมดำ	29	25	14	1 pc./ชิ้น	481.01.440	Price: 81.- Special: 55.-
7		Antique brass สีทองเหลืองรมดำ	29	25	14		481.01.441	Price: 81.- Special: 55.-
8		Nickel plated black สีดำนิกเกิ้ล	29	25	14		481.01.442	Price: 81.- Special: 55.-
9		Antique copper สีทองแดงรมดำ	29	25	14		481.01.443	Price: 81.- Special: 55.-
10		Antique black สีดำด้านรมดำ	29	25	14		481.01.444	Price: 81.- Special: 55.-

TRADITIONAL HANDLES

มือจับรุ่นเทรดิชันแนล



No. ลำดับ	Material วัสดุ	Finish สี	Dim A mm ขนาด A มม.	Dim B mm ขนาด B มม.	Dim C mm ขนาด C มม.	Pack unit ขนาดบรรจุ	Cat.No. รหัสสินค้า	Price: 81.- Special: 55.-
1	Zinc alloy ซิงค์อัลลอยด์	Antique iron สีเหล็กรมดำ	32	16	22	1 pc./ชิ้น	481.01.460	Price: 81.- Special: 55.-
2		Antique brass สีทองเหลืองรมดำ	32	16	22		481.01.461	Price: 81.- Special: 55.-
3		Nickel plated black สีดำนิกเกิล	32	16	22		481.01.462	Price: 81.- Special: 55.-
4		Antique copper สีทองแดงรมดำ	32	16	22		481.01.463	Price: 81.- Special: 55.-
5		Antique black สีดำด้านรมดำ	32	16	22		481.01.464	Price: 81.- Special: 55.-
6		Nickel plated brushed สีนิกเกิลขัดด้าน	32	16	22		481.01.465	Price: 81.- Special: 55.-



No. ลำดับ	Material วัสดุ	Finish สี	Dim A mm ขนาด A มม.	Dim B mm ขนาด B มม.	Dim C mm ขนาด C มม.	Pack unit ขนาดบรรจุ	Cat.No. รหัสสินค้า	Price: 125.- Special: 85.-
7	Zinc alloy ซิงค์อัลลอยด์	Antique iron สีเหล็กรมดำ	37.8	44.8	15.6	1 pc./ชิ้น	481.22.150	Price: 125.- Special: 85.-
8		Antique brass สีทองเหลืองรมดำ	37.8	44.8	15.6		481.22.153	Price: 125.- Special: 85.-
9		Nickel plated black สีดำนิกเกิล	37.8	44.8	15.6		481.22.151	Price: 118.- Special: 80.-
10		Antique copper สีทองแดงรมดำ	37.8	44.8	15.6		481.22.154	Price: 125.- Special: 85.-
11		Antique black สีดำด้านรมดำ	37.8	44.8	15.6		481.22.152	Price: 125.- Special: 85.-

TRADITIONAL HANDLES

มือจับรุ่นเทรดิชันแนล

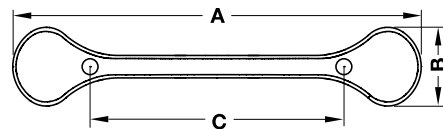
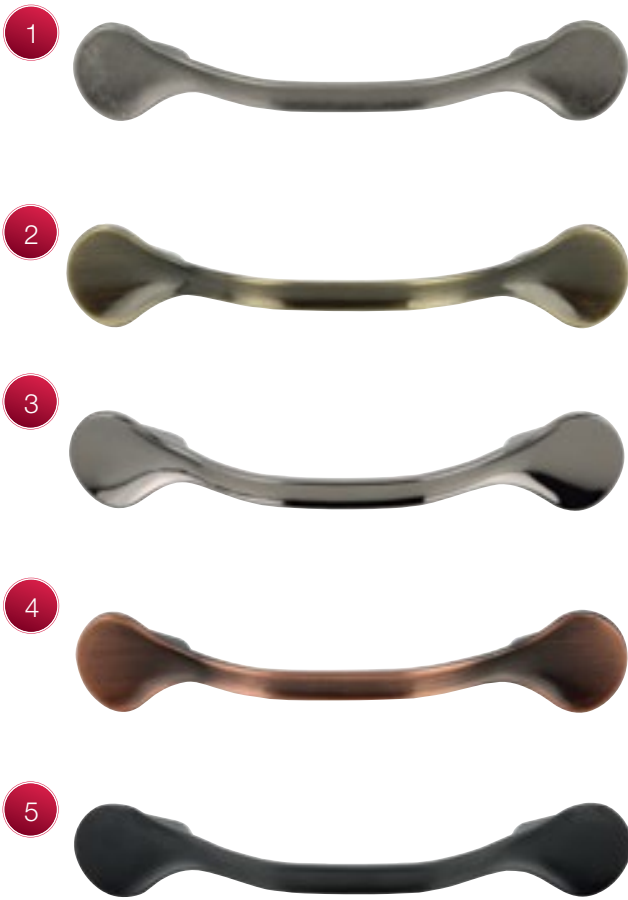

No. ลำดับ	Material วัสดุ	Finish สี	Dim A mm ขนาด A มม.	Dim B mm ขนาด B มม.	Dim C mm ขนาด C มม.	Pack unit ขนาดบรรจุ	Cat.No. รหัสสินค้า	Price: Special:
1	Zinc alloy ซิงค์อัลลอยด์	Antique iron สีเหล็กรมดำ	154	30	96	1 pc./ชิ้น	481.21.290	Price: 132.- Special: 90.-
			201	31	128		481.21.291	Price: 169.- Special: 115.-
2	Antique brass สีทองเหลืองรมดำ	154	30	96	481.21.296		Price: 132.- Special: 90.-	
		201	31	128	481.21.297		Price: 169.- Special: 115.-	
3	Nickel plated black สีดำนิกเกิล	154	30	96	481.21.292		Price: 140.- Special: 95.-	
		201	31	128	481.21.293		Price: 169.- Special: 115.-	
4	Antique copper สีทองแดงรมดำ	154	30	96	481.21.298		Price: 125.- Special: 85.-	
		201	31	128	481.21.299		Price: 169.- Special: 115.-	
5	Antique black สีดำด้านรมดำ	154	30	96	481.21.294		Price: 118.- Special: 80.-	
		201	31	128	481.21.295		Price: 154.- Special: 105.-	

TRADITIONAL HANDLES

มือจับรุ่นเทรดิชั่นแนล

1

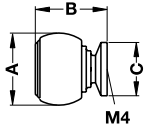

2

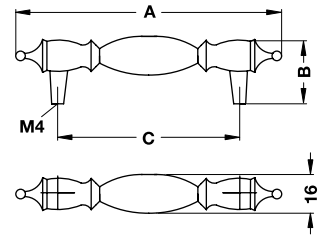

No. ลำดับ	Material วัสดุ	Finish ผิว	Dim A mm ขนาด A มม.	Dim B mm ขนาด B มม.	Dim C mm ขนาด C มม.	Pack unit ขนาดบรรจุ	Cat.No. รหัสสินค้า	Price: 176.- Special: 120.-
1	White oak/ Zinc alloy base ไม้โอ๊คเนื้อขาว/ ฐานซิงค์อัลลอยด์	Lacquered/Nickel plated matt base ไม้โอ๊คเนื้อขาวเคลือบ แล็คเกอร์/ฐานสีนิกเกิลด้าน	31	31	23	 1 pc./ชิ้น	481.22.000	
2	White oak/ Zinc alloy base and end caps ไม้โอ๊คเนื้อขาว/ ฐานและตัวปิด ปลายซิงค์อัลลอยด์	Lacquered/Nickel plated base and end caps ไม้โอ๊คเนื้อขาวเคลือบ แล็คเกอร์/ฐานและตัวปิด ปลายสีนิกเกิลด้าน	111	28	76		481.21.042	Price: 182.- Special: 110.-

3



4

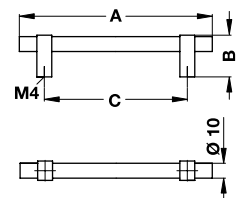

No. ลำดับ	Material วัสดุ	Finish สี	Dim A mm ขนาด A มม.	Dim B mm ขนาด B มม.	Dim C mm ขนาด C มม.	Pack unit ขนาดบรรจุ	Cat.No. รหัสสินค้า	Price: 588.- Special: 400.-
3	Brass ทองเหลือง	Chrome plated polished/ Gold polished base สีโครมเงา/ฐานสีทอง	129	28	96	 1 pc./ชิ้น	481.21.251	
4		Nickel plated black/ Gold polished base สีนิกเกิลดำ/ฐานสีทองเงา	129	28	96		481.21.252	Price: 647.- Special: 440.-

TRADITIONAL HANDLES

มือจับรุ่นเทรดิชั่นแนล

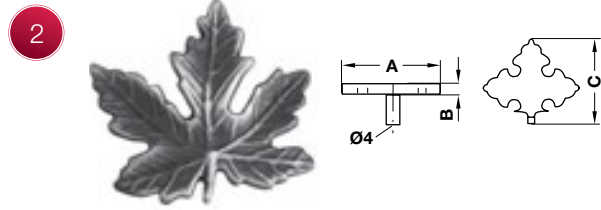

No. ลำดับ	Material วัสดุ	Finish สี	Dim A mm ขนาด A มม.	Dim B mm ขนาด B มม.	Dim C mm ขนาด C มม.	Pack unit ขนาดบรรจุ	Cat.No. รหัสสินค้า	Price: 160.- Special: 100.-
1	Zinc alloy ซิงค์อัลลอยด์	Burnished brass สีทองเหลืองขัดเงา	32	26	15	1 pc./ชิ้น	481.22.009	Price: 160.- Special: 100.-
2		Antique tin สีดีบุกกรมดำ	49	3	47		481.22.030	Price: 81.- Special: 55.-
3		Antique brass สีทองเหลืองรมดำ	28	25	10		481.22.046	Price: 132.- Special: 90.-
4		Nickel plated matt สีนิกเกิลด้าน	17	25	15		481.22.040	Price: 81.- Special: 55.-

TRADITIONAL HANDLES

มือจับรุ่นเทรดิชั่นแนล

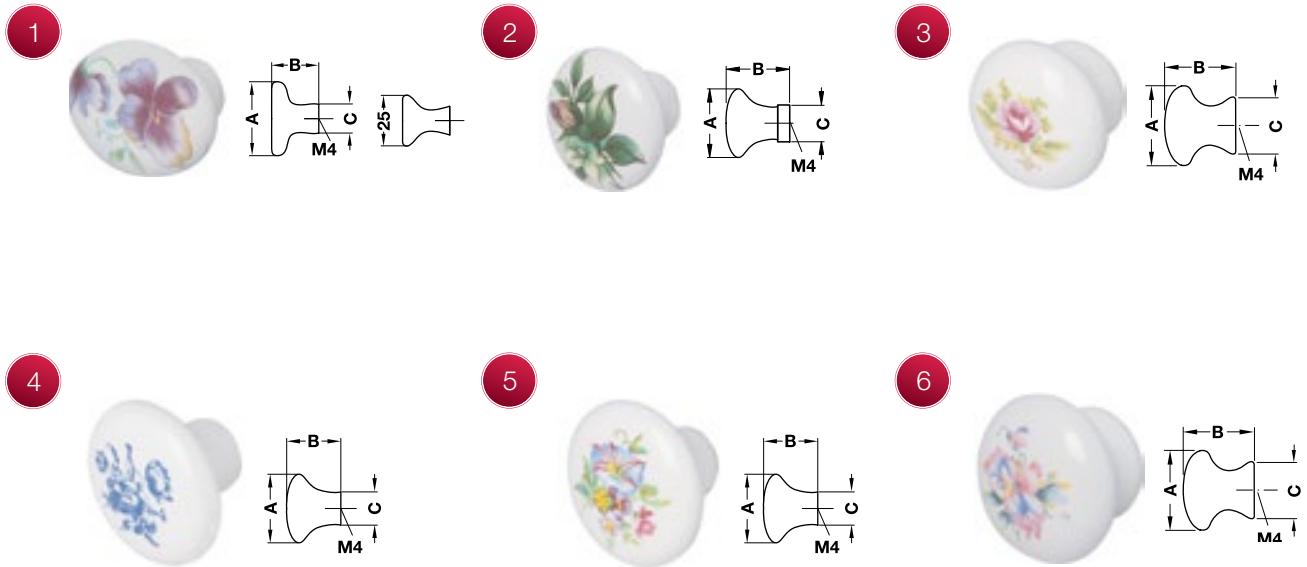

No. ลำดับ	Material วัสดุ	Colour สี	Dim A mm ขนาด A มม.	Dim B mm ขนาด B มม.	Dim C mm ขนาด C มม.	Pack unit ขนาดบรรจุ	Cat.No. รหัสสินค้า	Price: Special:
1	Porcelain เซรามิค	White with flower print สีขาวลายดอกไม้	35	24	14	1 pc./ชิ้น	481.22.179	Price: 81.- Special: 55.-
2			31	25	15		481.22.178	Price: 68.- Special: 45.-
3			35	25	25		481.22.176	Price: 88.- Special: 60.-
4			38	25	15		481.22.155	Price: 81.- Special: 55.-
5			38	25	15		481.22.157	Price: 74.- Special: 50.-
6			38	25	25		481.22.177	Price: 74.- Special: 50.-

TRADITIONAL HANDLES

มือจับรุ่นเทรดิชั่นแนล

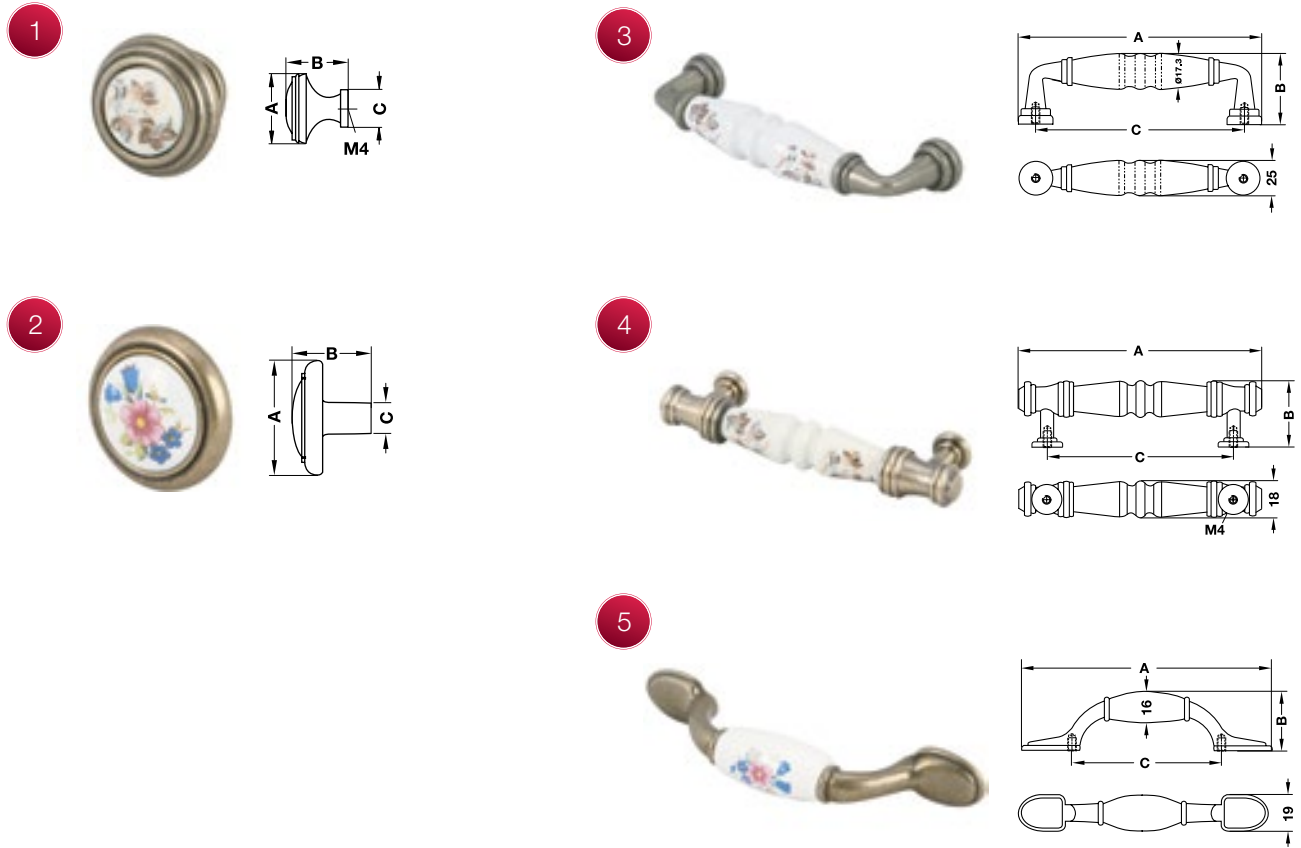

No. ลำดับ	Material วัสดุ	Finish สี	Dim A mm ขนาด A มม.	Dim B mm ขนาด B มม.	Dim C mm ขนาด C มม.	Pack unit ขนาดบรรจุ	Cat.No. รหัสสินค้า	Price: Special:
1	Porcelain/ Zinc alloy base	White with flower print/ antique tin base	33	26	20	1 pc./ชิ้น	481.22.008	Price: 169.- Special: 115.-
2	เซรามิค/ ฐานซิงค์อัลลอยด์	สีขาวลายดอกไม้/ ฐานดีบุกกรมดำ	32	22	7		481.22.007	Price: 135.- Special: 85.-
3			112	33	96		481.21.227	Price: 397.- Special: 270.-
4			113	31	87		481.21.226	Price: 338.- Special: 230.-
5			127	30	76		481.21.224	Price: 206.- Special: 140.-

TRADITIONAL HANDLES

มือจับรุ่นเทรดิชั่นแนล

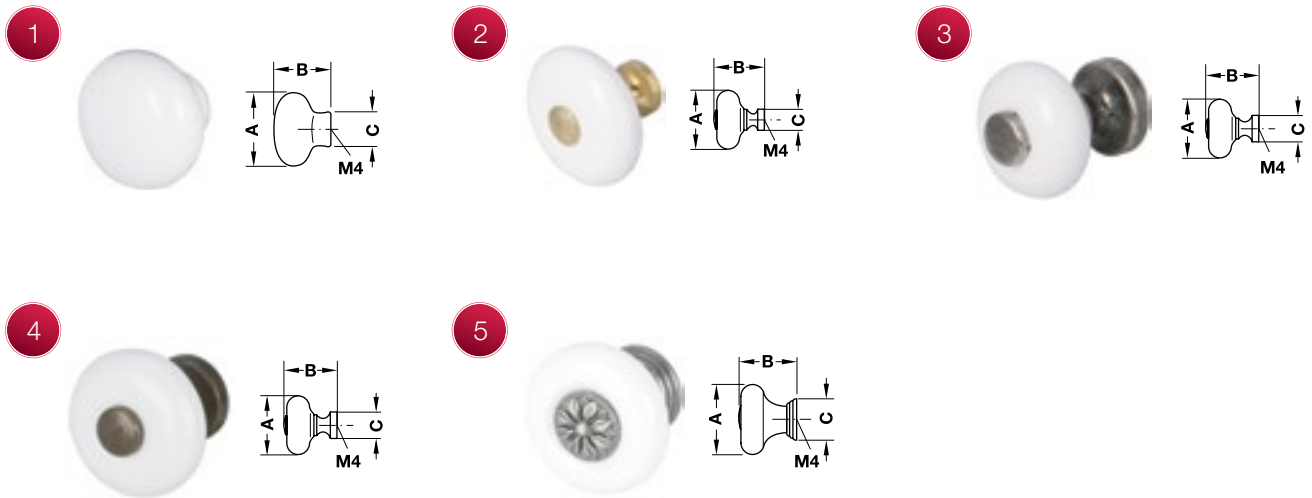

No. ลำดับ	Material วัสดุ	Finish สี	Dim A mm ขนาด A มม.	Dim B mm ขนาด B มม.	Dim C mm ขนาด C มม.	Pack unit ขนาดบรรจุ	Cat.No. รหัสสินค้า	Price: Special:
1	Porcelain เซรามิค	White สีขาว	32	25	17	1 pc./ชิ้น	481.22.158	Price: 68.- Special: 45.-
			38	29	20		481.22.169	
2	Porcelain/ Zinc alloy base and insert เซรามิค/ฐานและ หัวเสียบซิงค์อัลลอยด์	White/Brass plated polished base and insert สีขาว/ฐานและหัวเสียบ สีทองเหลืองเงา	30	28	14		481.22.021	Price: 221.- Special: 150.-
			35	30	14		481.22.024	
3	Porcelain/ Zinc alloy base and insert เซรามิค, ฐานและ หัวเสียบซิงค์อัลลอยด์	White/Antique tin base and insert สีขาว/ฐานและหัวเสียบ สีตีบุกรมดำ	31	30	18		481.22.175	Price: 110.- Special: 75.-
			35	30	18	481.22.159	Price: 125.- Special: 85.-	
4	หัวเสียบซิงค์อัลลอยด์	White/Bronze brushed base and insert สีขาว, ฐานและหัวเสียบ สีบรอนซ์ขัดด้าน	31	30	18	481.22.168	Price: 103.- Special: 70.-	
5		White/Antique tin base and insert สีขาว, ฐานและหัวเสียบ สีตีบุกรมดำ	37	30	22	481.22.017	Price: 434.- Special: 295.-	

TRADITIONAL HANDLES

มือจับรุ่นเทรดิชั่นแนล

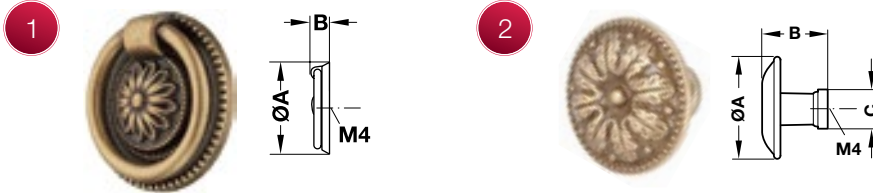

No. ลำดับ	Material วัสดุ	Finish สบ	Dim A mm ขนาด A มม.	Dim B mm ขนาด B มม.	Dim C mm ขนาด C มม.	Pack unit ขนาดบรรจุ	Cat.No. รหัสสินค้า	Price: 309.- Special: 210.-
1	Brass ทองเหลือง	Bronze brushed สีบรอนซ์ขัดด้าน	37	9	-	1 pc./ชิ้น	481.21.243	
2			31	21	12		481.22.015	Price: 221.- Special: 150.-

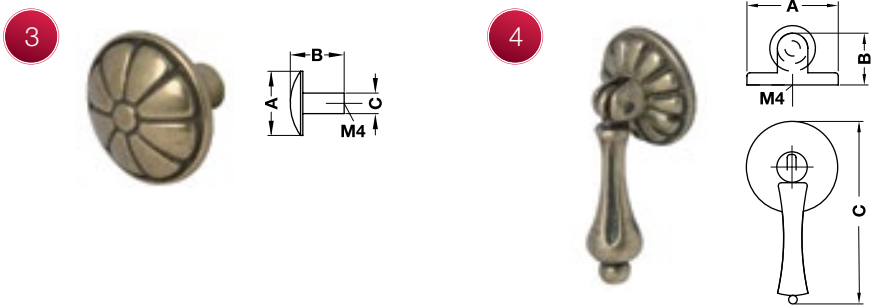

No. ลำดับ	Material วัสดุ	Finish สี	Dim A mm ขนาด A มม.	Dim B mm ขนาด B มม.	Dim C mm ขนาด C มม.	Pack unit ขนาดบรรจุ	Cat.No. รหัสสินค้า	Price: 50.- Special: 34.-
3	Zinc alloy ซิงค์อัลลอยด์	Antique brass สีทองเหลืองรมดำ	36	25	21	1 pc./ชิ้น	481.22.012	
4			30	17	60		481.21.229	Price: 125.- Special: 85.-
5		Brass burnished สีทองเหลืองขัดเงา	34	26	20		481.22.041	Price: 140.- Special: 95.-
6		Antique silver สีเงินรมดำ	34	26	20		481.22.043	Price: 125.- Special: 85.-
7		Bronze burnished สีบรอนซ์ขัดเงา	30	23	21		481.22.050	Price: 176.- Special: 120.-

TRADITIONAL HANDLES

มือจับรุ่นเทรดิชั่นแนล

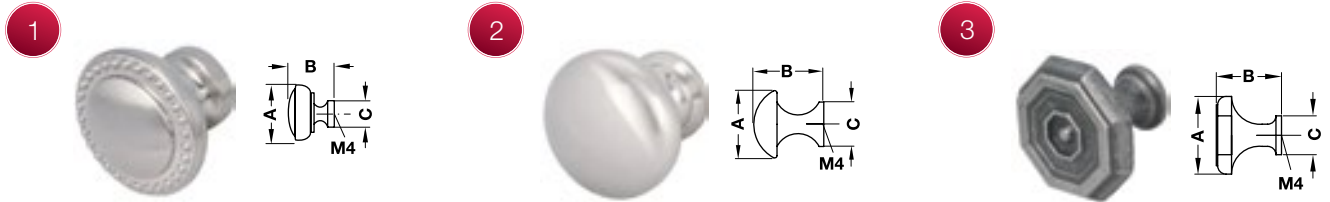

No. ลำดับ	Material วัสดุ	Finish สี	Dim A mm ขนาด A มม.	Dim B mm ขนาด B มม.	Dim C mm ขนาด C มม.	Pack unit ขนาดบรรจุ	Cat.No. รหัสสินค้า	Price: Special:
1	Zinc alloy ซิงค์อัลลอยด์	Stainless steel coloured สีสแตนเลส	30	25	21	1 pc./ชิ้น	481.22.058	Price: 147.- Special: 100.-
2			30	30	19		481.22.108	Price: 147.- Special: 100.-
3		Antique stainless steel coloured สีสแตนเลสรมดำ	28	24	14		481.22.087	Price: 96.- Special: 65.-

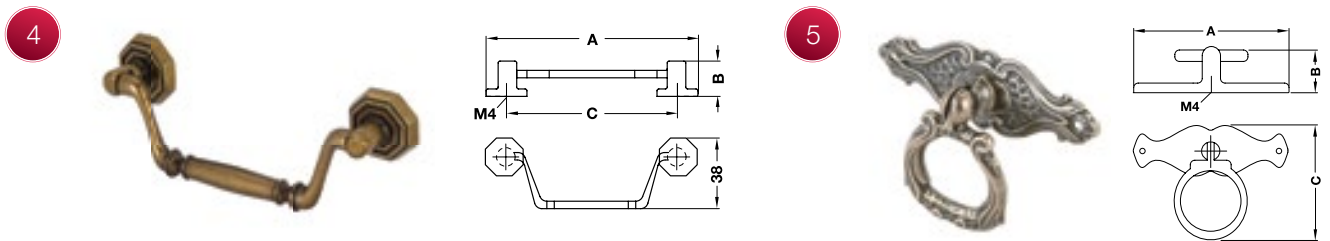

No. ลำดับ	Material วัสดุ	Finish สี	Dim A mm ขนาด A มม.	Dim B mm ขนาด B มม.	Dim C mm ขนาด C มม.	Pack unit ขนาดบรรจุ	Cat.No. รหัสสินค้า	Price: Special:
4	Zinc alloy ซิงค์อัลลอยด์	Bronze burnished สีบรอนซ์ขัดเงา	114	19	92	1 pc./ชิ้น	481.21.235	Price: 243.- Special: 165.-
5			68	20	46		481.21.232	Price: 96.- Special: 65.-

TRADITIONAL HANDLES

มือจับรุ่นเทรดิชั่นแนล

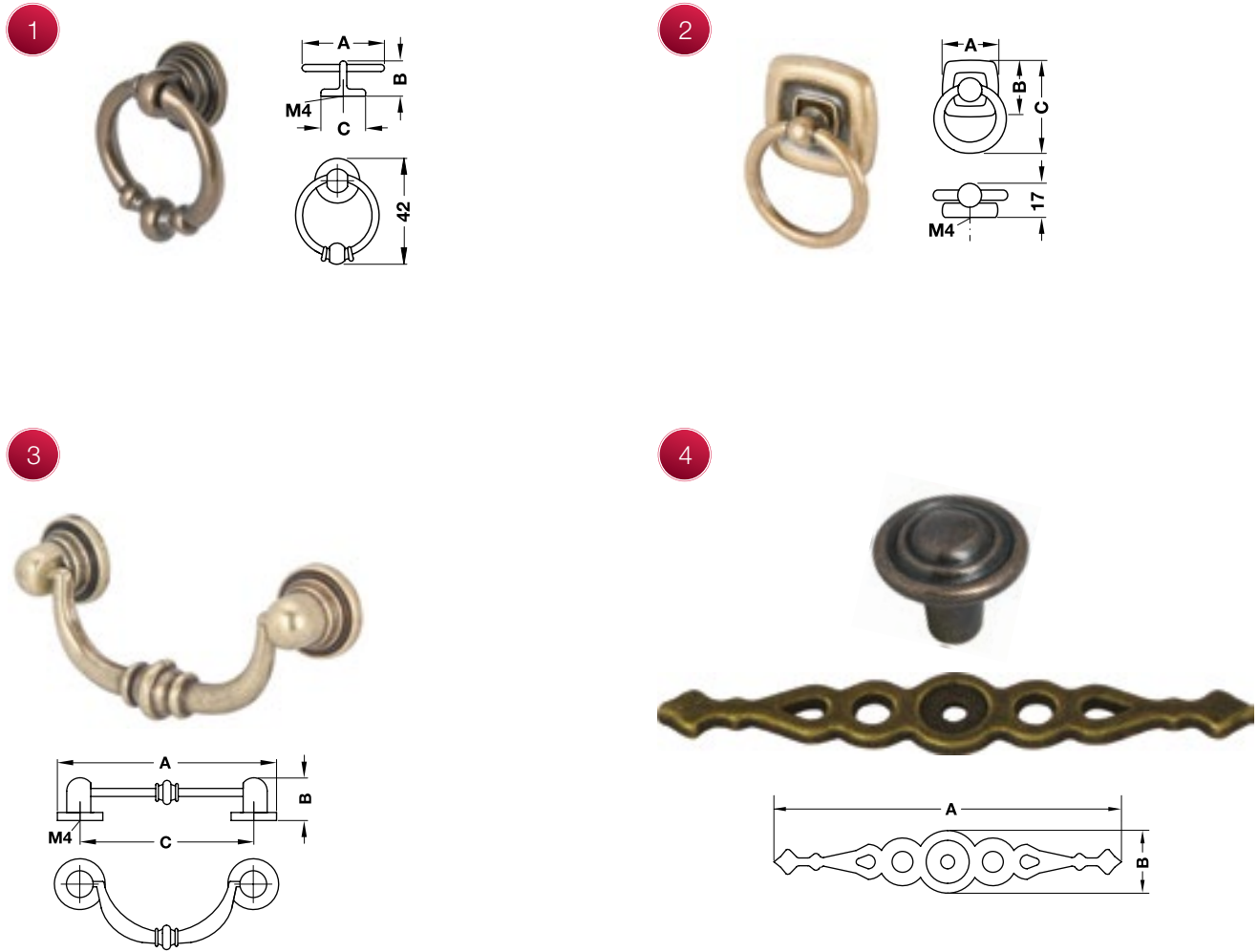

No. ลำดับ	Material วัสดุ	Finish สี	Dim A mm ขนาด A มม.	Dim B mm ขนาด B มม.	Dim C mm ขนาด C มม.	Pack unit ขนาดบรรจุ	Cat.No. รหัสสินค้า	Price: Special:
1	Brass ทองเหลือง	Antique สีทองเหลืองรมดำ	35	15	19	1 pc./ชิ้น	481.21.228	Price: 66.- Special: 45.-
2	Zinc alloy ซิงค์อัลลอยด์	Antique brass coloured สีทองเหลืองรมดำ	36	36	51		481.21.236	Price: 257.- Special: 175.-
3		Antique brass coloured สีทองเหลืองรมดำ	82	16	64		481.21.230	Price: 140.- Special: 95.-
4		Antique brass coloured สีทองเหลืองรมดำ	34	25	23		481.22.011	Price: 110.- Special: 75.-



TIMELESS HANDLES

มือจับรุ่นไทม์เลส

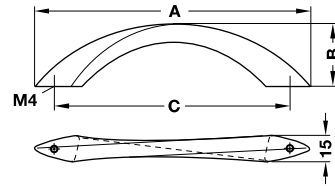

No. ลำดับ	Material วัสดุ	Finish สี	Dim A mm ขนาด A มม.	Dim B mm ขนาด B มม.	Dim C mm ขนาด C มม.	Pack unit ขนาดบรรจุ	Cat.No. รหัสสินค้า	Price: Special:
1	Zinc alloy ซิงค์อัลลอยด์	Nickel plated matt สีนิกเกิ้ลด้าน	150	34	128	1 pc./ชิ้น	481.21.129	Price: 257.- Special: 175.-
2		Chrome plated matt สีโครมด้าน	150	34	128		481.05.114	Price: 218.- Special: 145.-

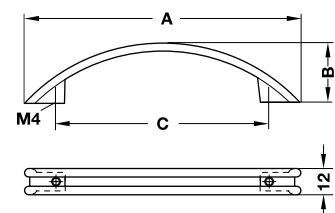

No. ลำดับ	Material วัสดุ	Finish สี	Dim A mm ขนาด A มม.	Dim B mm ขนาด B มม.	Dim C mm ขนาด C มม.	Pack unit ขนาดบรรจุ	Cat.No. รหัสสินค้า	Price: Special:
3	Zinc alloy ซิงค์อัลลอยด์	Nickel plated matt สีนิกเกิ้ลด้าน	124	28	96	1 pc./ชิ้น	481.21.047	Price: 108.- Special: 70.-
4		Black matt สีดำด้าน	124	24	96		481.21.049	Price: 96.- Special: 65.-

TIMELESS HANDLES

มือจับรุ่นไทม์เลส

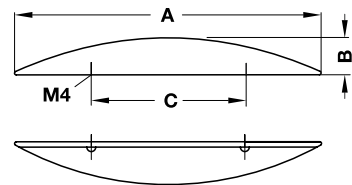

No. ลำดับ	Material วัสดุ	Finish สี	Dim A mm ขนาด A มม.	Dim B mm ขนาด B มม.	Dim C mm ขนาด C มม.	Pack unit ขนาดบรรจุ	Cat.No. รหัสสินค้า	Price: Special:
1	Zinc alloy ซิงค์อัลลอยด์	Chrome plated polished สีโครมเงา	172	24	96	1 pc./ชิ้น	481.21.067	Price: 132.- Special: 90.-
2		Nickel plated matt สีนิกเกิ้ลด้าน	172	24	96		481.21.070	Price: 147.- Special: 100.-
3		Black matt สีดำด้าน	172	24	96		481.21.068	Price: 118.- Special: 80.-

TIMELESS HANDLES

มือจับรุ่นไทม์เลส

1

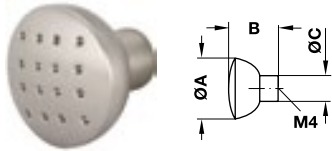

2

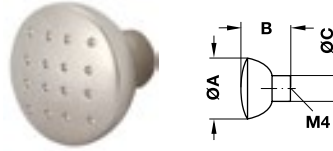

3

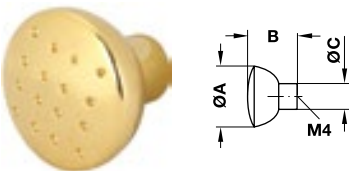

4

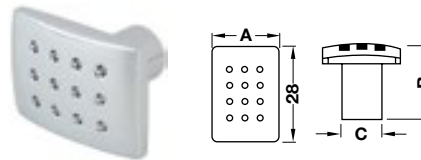

No. ลำดับ	Material วัสดุ	Finish สี	Dim A mm ขนาด A มม.	Dim B mm ขนาด B มม.	Dim C mm ขนาด C มม.	Pack unit ขนาดบรรจุ	Cat.No. รหัสสินค้า	Price: Special:
1	Zinc alloy ซิงค์อัลลอยด์	Stainless steel coloured สีสแตนเลส	28	25	12	1 pc./ชิ้น	481.22.072	Price: 125.- Special: 85.-
2		Nickel plated matt สีนิกเกิ้ลด้าน	28	25	12		481.22.079	Price: 140.- Special: 95.-
3		Gold polished สีทองเงา	33	27	14		481.22.082	Price: 154.- Special: 105.-
4		Nickel plated matt สีนิกเกิ้ลด้าน	28	20	10		481.22.081	Price: 147.- Special: 100.-

TIMELESS HANDLES

มือจับรุ่นไทม์เลส

1

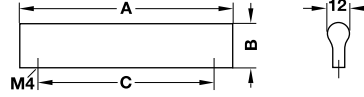

2

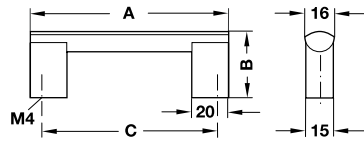

3

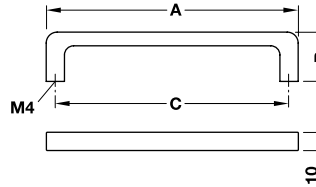

4

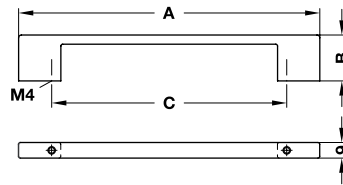

No. ลำดับ	Material วัสดุ	Finish สี	Dim A mm ขนาด A มม.	Dim B mm ขนาด B มม.	Dim C mm ขนาด C มม.	Pack unit ขนาดบรรจุ	Cat.No. รหัสสินค้า	Price: Special:
1	Aluminium อะลูมิเนียม	Silver coloured สีเงิน	52	24	32	1 pc./ชิ้น	481.21.113	Price: 103.- Special: 70.-
			84	24	64		481.21.114	Price: 118.- Special: 80.-
			116	24	96		481.21.117	Price: 147.- Special: 100.-
			148	24	128		481.21.115	Price: 169.- Special: 115.-
			212	24	192		481.21.308	Price: 338.- Special: 230.-
			244	24	224		481.21.312	Price: 316.- Special: 215.-
			308	24	288		481.21.259	Price: 493.- Special: 335.-
2	Aluminium อะลูมิเนียม	Silver coloured สีเงิน	172	36	160		481.21.161	Price: 596.- Special: 405.-
3	Aluminium อะลูมิเนียม	Silver coloured สีเงิน	138	26	128		481.21.158	Price: 228.- Special: 155.-
4	Aluminium อะลูมิเนียม	Silver coloured สีเงิน	142	26	128		481.21.256	Price: 321.- Special: 225.-

TIMELESS HANDLES

มือจับรุ่นไทม์เลส

1

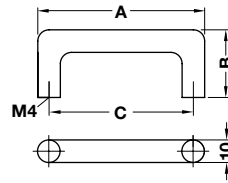

2

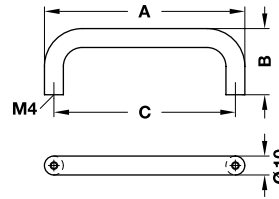

3

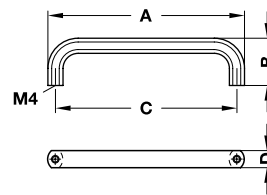

4

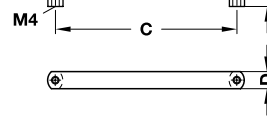

No. ลำดับ	Material วัสดุ	Finish สี	Dim A mm ขนาด A มม.	Dim B mm ขนาด B มม.	Dim C mm ขนาด C มม.	Dim D mm ขนาด D มม.	Pack unit ขนาดบรรจุ	Cat.No. รหัสสินค้า	Price: Special:
1	Zinc alloy ซิงค์อัลลอยด์	Stainless steel matt cloured สีสแตนเลสด้าน	70	30	64	10	1 pc./ชิ้น	481.21.056	Price: 81.- Special: 55.-
2	Steel เหล็ก	Nickel plated matt สีนิกเกิ้ลด้าน	106	35	96	10		481.21.194	Price: 103.- Special: 70.-
3	Zinc alloy ซิงค์อัลลอยด์	Nickel plated matt สีนิกเกิ้ลด้าน	72	23	64	9		481.21.199	Price: 169.- Special: 115.-
			104	25	96	9		481.21.200	Price: 213.- Special: 145.-
			136	27	128	10		481.21.201	Price: 265.- Special: 180.-
4	Zinc alloy ซิงค์อัลลอยด์	Black matt สีดำด้าน	72	23	64	9		481.21.196	Price: 169.- Special: 115.-
			104	25	96	9		481.21.197	Price: 213.- Special: 145.-
			136	27	128	10		481.21.198	Price: 257.- Special: 175.-

TIMELESS HANDLES

มือจับรุ่นไทม์เลส

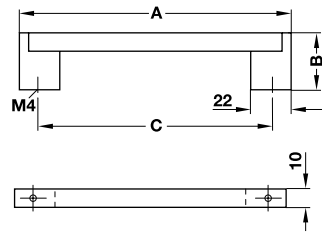
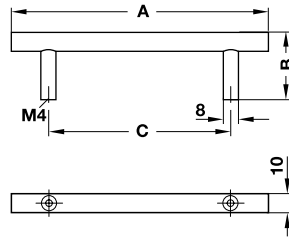

No. ลำดับ	Material วัสดุ	Finish สี	Dim A mm ขนาด A มม.	Dim B mm ขนาด B มม.	Dim C mm ขนาด C มม.	Pack unit ขนาดบรรจุ	Cat.No. รหัสสินค้า	Price; Price Special; Price
1	Stainless steel 304 สแตนเลส สตีล 304	Matt สีสแตนเลสด้าน	136	35	96	 1 pc./ชิ้น	481.21.021	Price: 199.- Special: 135.-
			168		128		481.21.022	Price: 221.- Special: 150.-
			200		160		481.21.024	Price: 250.- Special: 170.-
			232		192		481.21.023	Price: 294.- Special: 200.-
			328		228		481.21.025	Price: 478.- Special: 325.-
			395		352		481.21.026	Price: 483.- Special: 315.-
2	Stainless steel 304/ Zinc alloy สแตนเลส สตีล 304/ ฐานซิงค์อัลลอยด์	Matt/Stainless steel coloured สีสแตนเลสด้าน/ สีสแตนเลส	148	38	128		481.21.170	Price: 397.- Special: 270.-
			212		192		481.21.171	Price: 551.- Special: 375.-
			244		224		481.21.172	Price: 588.- Special: 400.-
			340		320		481.21.173	Price: 875.- Special: 595.-

TIMELESS HANDLES

มือจับรุ่นไทม์เลส

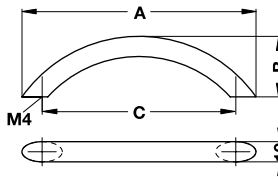
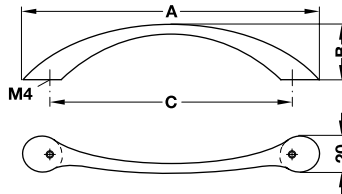
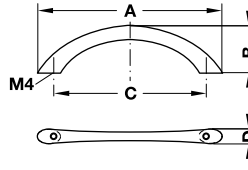

No. ลำดับ	Material วัสดุ	Finish สี	Dim A mm ขนาด A มม.	Dim B mm ขนาด B มม.	Dim C mm ขนาด C มม.	Pack unit ขนาดบรรจุ	Cat.No. รหัสสินค้า	Price: 110.- Special: 75.-
1	Zinc alloy ซิงค์อัลลอยด์	Nickel plated matt สีนิกเกิ้ลด้าน	113	24	96	1 pc./ชิ้น	481.21.060	
2		Stainless steel coloured สีสแตนเลส	158	30	128		481.21.059	Price: 176.- Special: 120.-
3		Chrome plated polished สีโครมเงา	111	30	96		481.21.218	Price: 96.- Special: 65.-
			148	30	128		481.21.219	Price: 118.- Special: 80.-

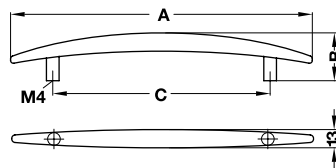

No. ลำดับ	Material วัสดุ	Finish สี	Dim A mm ขนาด A มม.	Dim B mm ขนาด B มม.	Dim C mm ขนาด C มม.	Pack unit ขนาดบรรจุ	Cat.No. รหัสสินค้า	Price: 285.- Special: 180.-
4	Zinc alloy ซิงค์อัลลอยด์	Nickel plated matt สีนิกเกิ้ลด้าน	188	34	128	1 pc./ชิ้น	481.21.041	

TIMELESS HANDLES

มือจับรุ่นไทม์เลส



No. ลำดับ	Material วัสดุ	Finish สี	Dim A mm ขนาด A มม.	Dim B mm ขนาด B มม.	Dim C mm ขนาด C มม.	Pack unit ขนาดบรรจุ	Cat.No. รหัสสินค้า	Price: Special:
1	Stainless steel 304 สแตนเลส สตีล 304	Matt สีสแตนเลสด้าน	25	22	10	1 pc./ชิ้น	481.22.063	Price: 515.- Special: 350.-
2	Zinc alloy ซิงค์อัลลอยด์	Nickel plated matt สีนิกเกิลด้าน	144	28	128		481.05.008	Price: 218.- Special: 145.-



No. ลำดับ	Material วัสดุ	Finish สี	Dim A mm ขนาด A มม.	Dim B mm ขนาด B มม.	Dim C mm ขนาด C มม.	Pack unit ขนาดบรรจุ	Cat.No. รหัสสินค้า	Price: Special:
3	Zinc alloy ซิงค์อัลลอยด์	Nickel plated matt สีนิกเกิลด้าน	108	28	96	1 pc./ชิ้น	481.21.087	Price: 118.- Special: 80.-
4		Chrome plated polished สีโครมเงา	108	28	96		481.21.086	Price: 96.- Special: 65.-

TIMELESS HANDLES

มือจับรุ่นไทม์เลส

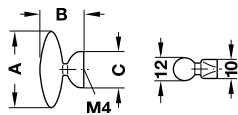

No. ลำดับ	Material วัสดุ	Finish สีส	Dim A mm ขนาด A มม.	Dim B mm ขนาด B มม.	Dim C mm ขนาด C มม.	Pack unit ขนาดบรรจุ	Cat.No. รหัสสินค้า	Price: 125.- Special: 85.-
1	Zinc alloy ซิงค์อัลลอยด์	Chrome plated polished สีโครมเงา	40	23	19	1 pc./ชิ้น	481.22.070	
2		Chrome plated matt สีโครมด้าน	40	23	19		481.22.071	Price: 125.- Special: 85.-

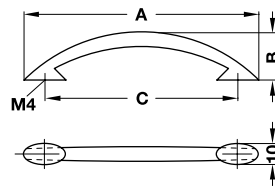

No. ลำดับ	Material วัสดุ	Finish สีส	Dim A mm ขนาด A มม.	Dim B mm ขนาด B มม.	Dim C mm ขนาด C มม.	Pack unit ขนาดบรรจุ	Cat.No. รหัสสินค้า	Price: 110.- Special: 75.-
1	Zinc alloy ซิงค์อัลลอยด์	Chrome plated polished สีโครมเงา	112	23	96	1 pc./ชิ้น	481.21.039	
2		Chrome plated matt สีโครมด้าน	112	23	96		481.21.040	Price: 110.- Special: 80.-

TIMELESS HANDLES

มือจับรุ่นไทม์เลส

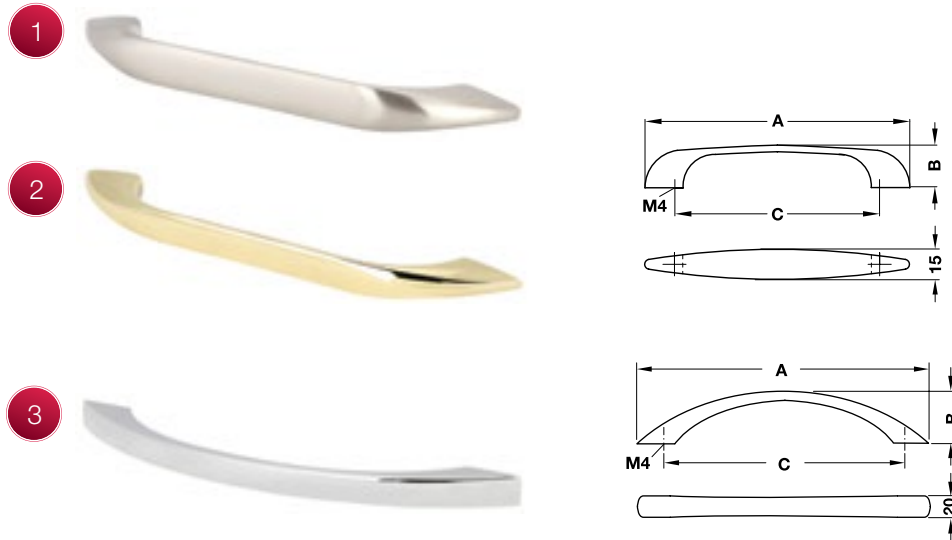

No. ลำดับ	Material วัสดุ	Finish สีส	Dim A mm ขนาด A มม.	Dim B mm ขนาด B มม.	Dim C mm ขนาด C มม.	Pack unit ขนาดบรรจุ	Cat.No. รหัสสินค้า	Price: 265.- Special: 180.-
1	Zinc alloy ซิงค์อัลลอยด์	Stainless steel coloured สีสแตนเลส	158	26	128	1 pc./ชิ้น	481.21.035	
2		Brass plate polished สีทองเหลืองเงา	158	26	128		481.21.036	Price: 250.- Special: 170.-
3		Chrome plated polished สีโครมเงา	145	29	128		481.05.007	Price: 169.- Special: 115.-

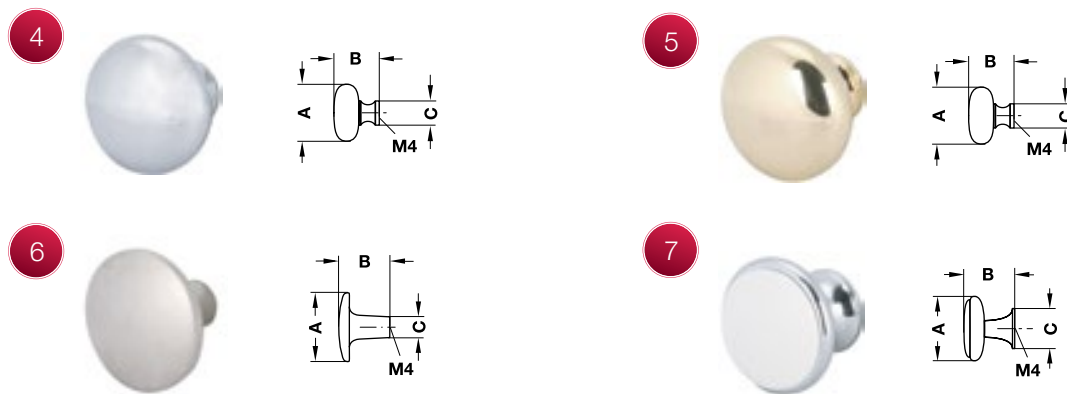

No. ลำดับ	Material วัสดุ	Finish สี	Dim A mm ขนาด A มม.	Dim B mm ขนาด B มม.	Dim C mm ขนาด C มม.	Pack unit ขนาดบรรจุ	Cat.No. รหัสสินค้า	Price: 169.- Special: 115.-
4	Zinc alloy ซิงค์อัลลอยด์	Chrome plated polished สีโครมเงา	32	27	13	1 pc./ชิ้น	481.22.053	
5		Gold polished สีทองเงา	32	27	13		481.22.054	Price: 162.- Special: 110.-
6		Nickel plated matt สีนิกเกิ้ลด้าน	30	23	10		481.22.048	Price: 140.- Special: 95.-
7		Chrome plated polished/ white สีโครมเงา/สีขาว	34	27	21		481.22.044	Price: 419.- Special: 285.-

TIMELESS HANDLES

มือจับรุ่นไทม์เลส



No. ลำดับ	Material วัสดุ	Finish สบ	Dim A mm ขนาด A มม.	Dim B mm ขนาด B มม.	Dim C mm ขนาด C มม.	Pack unit ขนาดบรรจุ	Cat.No. รหัสสินค้า	Price: 169.- Special: 115.-
1	Zinc alloy ซิงค์อัลลอยด์	Nickel plated matt สีนิกเกิ้ลด้าน	42	25	26	1 pc./ชิ้น	481.22.036	
2		Chrome plated polished สีโครมเงา	42	25	26		481.22.034	
3		Chrome plated matt สีโครมด้าน	42	25	26		481.22.035	



No. ลำดับ	Material วัสดุ	Finish สบ	Dim A mm ขนาด A มม.	Dim B mm ขนาด B มม.	Dim C mm ขนาด C มม.	Pack unit ขนาดบรรจุ	Cat.No. รหัสสินค้า	Price: 221.- Special: 150.-
4	Zinc alloy ซิงค์อัลลอยด์	Brass plated polished สีทองเหลืองเงา	14	28	13	1 pc./ชิ้น	481.22.057	

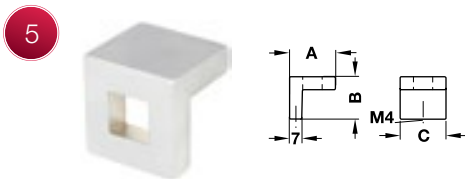

No. ลำดับ	Material วัสดุ	Finish สบ	Dim A mm ขนาด A มม.	Dim B mm ขนาด B มม.	Dim C mm ขนาด C มม.	Pack unit ขนาดบรรจุ	Cat.No. รหัสสินค้า	Price: 309.- Special: 210.-
5	Zinc alloy ซิงค์อัลลอยด์	Chrome plated matt สีโครมด้าน	25	23	25	1 pc./ชิ้น	481.22.031	

TIMELESS HANDLES

มือจับรุ่นไทม์เลส



No. ลำดับ	Material วัสดุ	Finish สี	Dim A mm ขนาด A มม.	Dim B mm ขนาด B มม.	Pack unit ขนาดบรรจุ	Cat.No. รหัสสินค้า	Price: 103.- Special: 70.-
1	Aluminium อะลูมิเนียม	Silver coloured สีเงิน	15	22	1 pc./ชิ้น	481.22.088	Price: 103.- Special: 70.-
			20	25		481.22.089	Price: 125.- Special: 85.-
			25	30		481.22.090	Price: 169.- Special: 115.-
2	Stainless steel 304 สแตนเลส สตีล 304	Matt สีสแตนเลสด้าน	12	20		481.22.091	Price: 199.- Special: 135.-
3	Zinc alloy ซิงค์อัลลอยด์	Chrome plated polished สีโครมเงา	20	25		481.22.093	Price: 110.- Special: 75.-
4		Nickel plated matt สีนิกเกิ้ลด้าน	20	25		481.22.098	Price: 118.- Special: 80.-

FLUSH HANDLES

มือจับฝัง

1

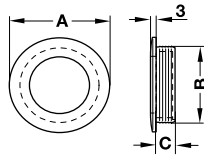

2

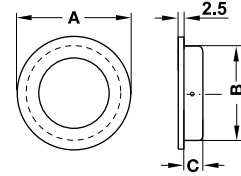

No. ลำดับ	Material วัสดุ	Finish สี	Dim A mm ขนาด A มม.	Dim B mm ขนาด B มม.	Dim C mm ขนาด C มม.	Pack unit ขนาดบรรจุ	Cat.No. รหัสสินค้า	Price: Special:
1	Aluminium อะลูมิเนียม	Silver coloured anodized สีเงินอโนไดซ์	40	35	7	1 pc./ชิ้น	481.21.811	Price: 199.- Special: 135.-
			50	40	10		481.21.812	Price: 257.- Special: 175.-
2	Stainless steel 304 สแตนเลส สตีล 304	Matt สีสแตนเลสด้าน	50	40	12		481.21.807	Price: 243.- Special: 165.-
			60	50	12	481.21.808	Price: 294.- Special: 200.-	
			80	62	14	481.21.809	Price: 434.- Special: 295.-	

FLUSH HANDLES

มือจับฝัง

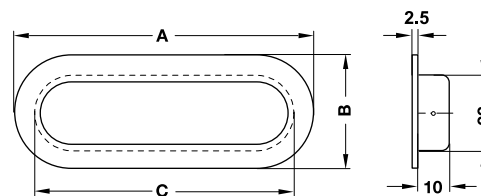
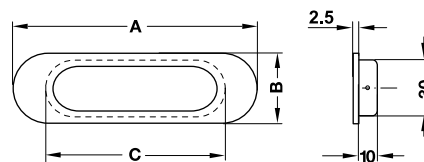
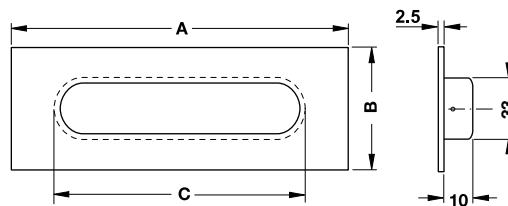
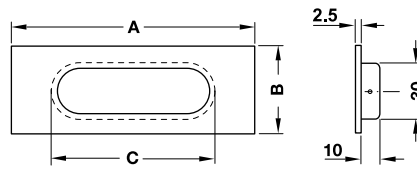

No. ลำดับ	Material วัสดุ	Finish สี	Dim A mm ขนาด A มม.	Dim B mm ขนาด B มม.	Dim C mm ขนาด C มม.	Pack unit ขนาดบรรจุ	Cat.No. รหัสสินค้า	Price: 544.- Special: 370.-
1	Stainless steel 304 สแตนเลส สตีล 304	Matt สีสแตนเลสด้าน	140	45	95	 1 pc./ชิ้น	481.21.826	Price: 544.- Special: 370.-
2			185	70	145		481.21.827	Price: 1,147.- Special: 780.-
3			130	37	95		481.21.823	Price: 544.- Special: 370.-
4			102	50	90		481.21.824	Price: 544.- Special: 370.-
5			175	60	154		481.21.825	Price: 1,110.- Special: 755.-

FLUSH HANDLES

มือจับฝัง

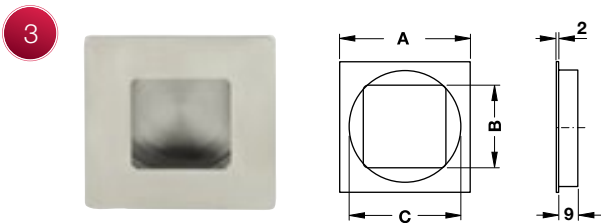

No. ลำดับ	Material วัสดุ	Finish ผิว	Dim A mm ขนาด A มม.	Dim B mm ขนาด B มม.	Dim C mm ขนาด C มม.	Pack unit ขนาดบรรจุ	Cat.No. รหัสสินค้า	Price: Special:
1	Stainless steel 304 สแตนเลส สตีล 304	Matt สีสแตนเลสด้าน	150	50	105	1 pc./ชิ้น	481.21.842	Price: 331.- Special: 225.-
2			120	41	86		481.21.840	Price: 189.- Special: 115.-
3			50	26	40		481.21.843	Price: 140.- Special: 95.-

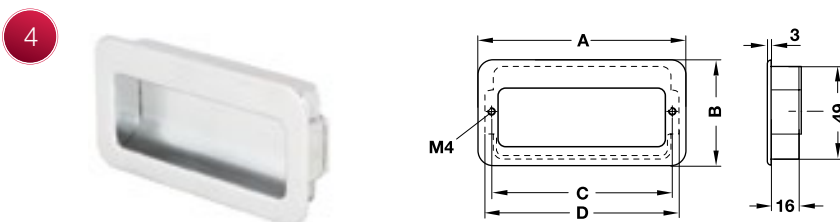

No. ลำดับ	Material วัสดุ	Finish สี	Dim A mm ขนาด A มม.	Dim B mm ขนาด B มม.	Dim C mm ขนาด C มม.	Dim D mm ขนาด D มม.	Pack unit ขนาดบรรจุ	Cat.No. รหัสสินค้า	Price: Special:
5	Zinc alloy ซิงค์อัลลอยด์	Chrome matt สีโครมด้าน	110	56	96	103	1 pc./ชิ้น	481.21.804	Price: 331.- Special: 225.-

FLUSH HANDLES

มือจับฝัง

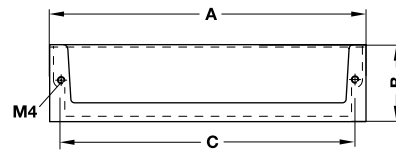
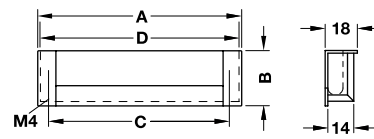
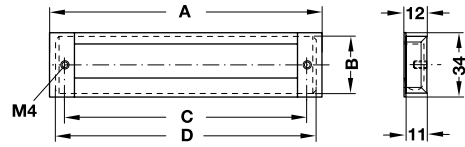

No. ลำดับ	Material วัสดุ	Finish สี	Dim A mm ขนาด A มม.	Dim B mm ขนาด B มม.	Dim C mm ขนาด C มม.	Dim D mm ขนาด D มม.	Pack unit ขนาดบรรจุ	Cat.No. รหัสสินค้า	Price: 162.- Special: 110.-
1	Zinc alloy/ Aluminium backside ซิงค์อัลลอยด์, ด้านหลัง อะลูมิเนียม	Aluminium coloured/ Backside silver coloured สีอะลูมิเนียม, ด้านหลังสีเงิน	111	34	96	106	1 pc./ชิ้น	481.21.813	Price: 162.- Special: 110.-
			143		128	138		481.21.814	Price: 184.- Special: 125.-
			175		160	170		481.21.815	Price: 206.- Special: 140.-
			207		192	202		481.21.816	Price: 235.- Special: 160.-
2	Aluminium/ Zinc alloy	Silver coloured สีเงิน	175	31	160	170		481.21.820	Price: 338.- Special: 230.-
3	อะลูมิเนียม/ ซิงค์อัลลอยด์		108	24	96	-		481.21.810	Price: 169.- Special: 115.-

FLUSH HANDLES

มือจับฝัง

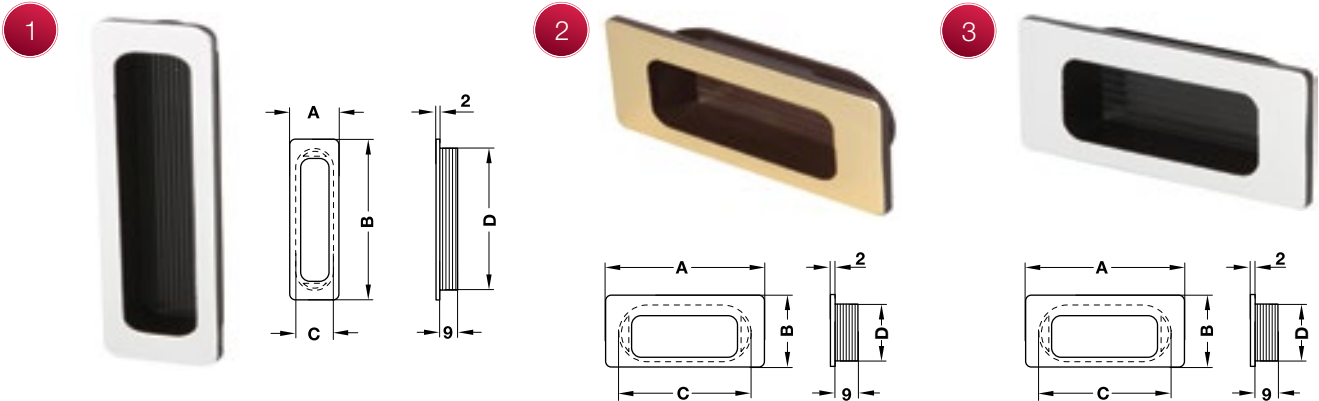

No. ลำดับ	Material วัสดุ	Colour สี	Dim A mm ขนาด A มม.	Dim B mm ขนาด B มม.	Dim C mm ขนาด C มม.	Dim D mm ขนาด D มม.	Pack unit ขนาดบรรจุ	Cat.No. รหัสสินค้า	Price: Special:
1	Polyethylene (PE) โพลีเอทิลีน	Silver coloured/ Inside black	26	85	16	75	1 pc./ชิ้น	481.21.828	Price: 103.- Special: 70.-
		Silver coloured/ Inside black	26	116	16	110		481.21.829	Price: 110.- Special: 75.-
2		Gold coloured/ Inside brown	84	38	70	30		481.21.830	Price: 96.- Special: 65.-
3		Silver coloured/ Inside black	84	38	70	30		481.21.831	Price: 96.- Special: 65.-

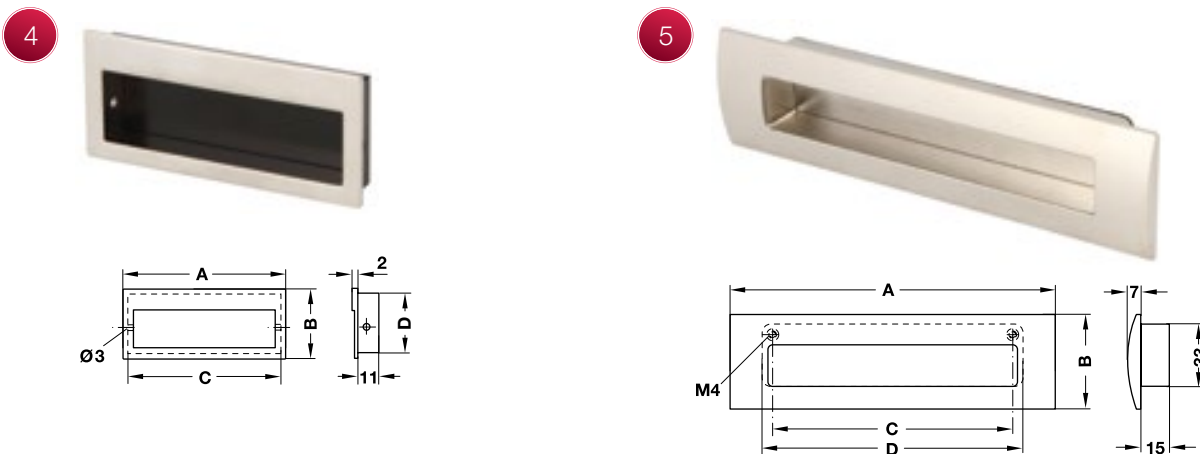

No. ลำดับ	Material วัสดุ	Finish/Colour สี	Dim A mm ขนาด A มม.	Dim B mm ขนาด B มม.	Dim C mm ขนาด C มม.	Dim D mm ขนาด D มม.	Pack unit ขนาดบรรจุ	Cat.No. รหัสสินค้า	Price: Special:
4	Zinc alloy/ Steel ซิงค์อัลลอยด์/ เหล็ก	Nickel plated matt/Black สีนิกเกิ้ลด้าน/ สีดำ	86	37	81	31	1 pc./ชิ้น	481.21.802	Price: 213.- Special: 145.-
5	Zinc alloy/ Plastic ซิงค์อัลลอยด์/ พลาสติก	Nickel plated matt สีนิกเกิ้ลด้าน	172	50	128	138		481.21.803	Price: 825.- Special: 525.-

FLUSH HANDLES

มือจับฝัง

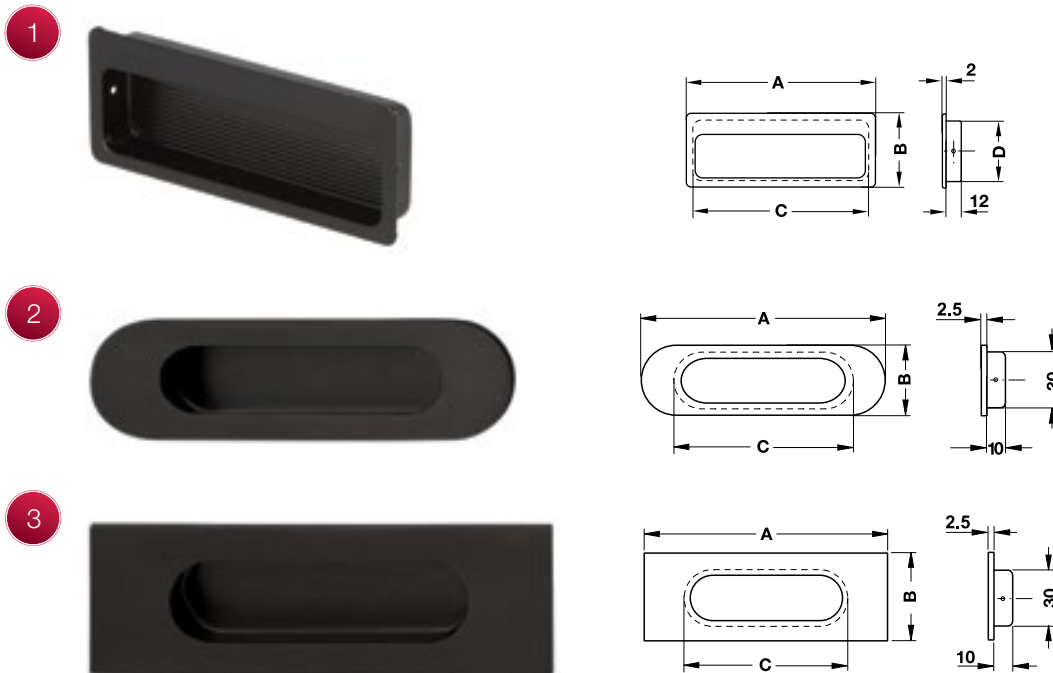

No. ลำดับ	Material วัสดุ	Finish สี	Dim A mm ขนาด A มม.	Dim B mm ขนาด B มม.	Dim C mm ขนาด C มม.	Pack unit ขนาดบรรจุ	Cat.No. รหัสสินค้า	Price: Special:
1	Steel เหล็ก	Black matt สีดำด้าน	99	38	92	1 pc./ชิ้น	481.21.801	Price: 140.- Special: 95.-
2	Stainless steel 304 สแตนเลส 304	Black matt สีดำด้าน	130	37	95		481.21.844	Price: 882.- Special: 600.-
3			140	45	95		481.21.845	Price: 882.- Special: 600.-



No. ลำดับ	Material วัสดุ	Finish สี	Dim A mm ขนาด A มม.	Dim B mm ขนาด B มม.	Dim C mm ขนาด C มม.	Pack unit ขนาดบรรจุ	Cat.No. รหัสสินค้า	Price: Special:
4	Zinc alloy ซิงค์อัลลอยด์	Nickel plated matt สีนิกเกิลด้าน	20	18	15	1 pc./ชิ้น	481.21.315	Price: 206.- Special: 140.-
5		Stainless steel matt coloured สีสแตนเลสด้าน	20	18	15		481.21.314	Price: 206.- Special: 140.-

FLUSH HANDLES

มือจับฝัง

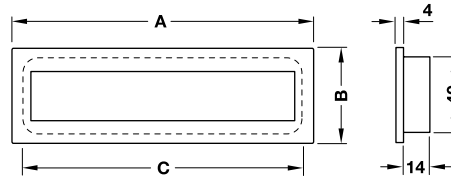
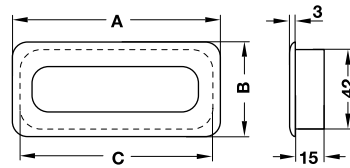

No. ลำดับ	Material วัสดุ	Finish สี	Dim A mm ขนาด A มม.	Dim B mm ขนาด B มม.	Dim C mm ขนาด C มม.	Packing ขนาดบรรจุ	Cat.No. รหัสสินค้า	Price: Special:
1	Oak ไม้โอ๊ค	Natural wood สีไม้ธรรมชาติ	110	50	102	1 pc./ชิ้น	481.21.833	Price: 228.- Special: 155.-
2	Walnut ไม้วอลนัท		160	50	150		481.21.832	Price: 522.- Special: 355.-

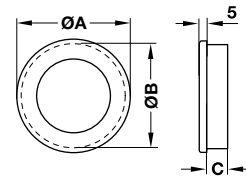
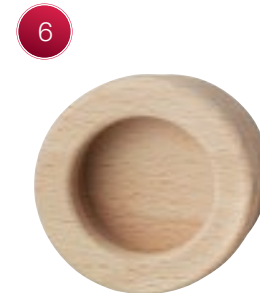
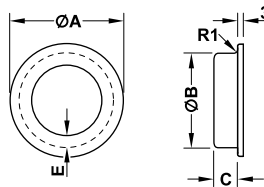
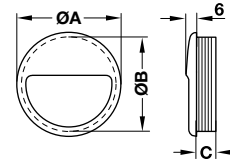
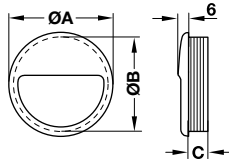



No. ลำดับ	Material วัสดุ	Finish/Colour สี	Dim A mm ขนาด A มม.	Dim B mm ขนาด B มม.	Dim C mm ขนาด C มม.	Dim E mm ขนาด E มม.	Packing ขนาดบรรจุ	Cat.No. รหัสสินค้า	Price: Special:
3	Polyethylene (PE)	Black สีดำ	55	50	10	-	1 pc./ชิ้น	481.21.847	Price: 81.- Special: 55.-
4	โพลีเอทิลีน	White สีขาว	55	50	10	-		481.21.838	Price: 81.- Special: 55.-
5	Stainless steel 304 สแตนเลสสตีล 304	Graphite black PVD สีดำกราฟท์ PVD	60	50	12	6.5		481.21.846	Price: 390.- Special: 265.-
6	Beech ต้นบีช	Natural wood สีไม้ธรรมชาติ	60	55	11	-		481.21.837	Price: 140.- Special: 95.-

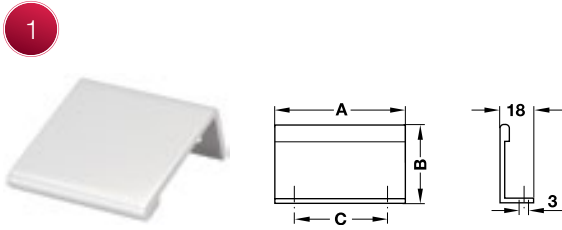

PROFILE HANDLES

มือจับโปรไฟล์



No. ลำดับ	Material วัสดุ	Finish สี	Dim A mm ขนาด A มม.	Dim B mm ขนาด B มม.	Dim C mm ขนาด C มม.	Packing ขนาดบรรจุ	Cat.No. รหัสสินค้า	Price: 81.- Special: 55.-
1	Aluminium อะลูมิเนียม	Silver coloured สีเงิน	40	42	25	 1 pc./ชิ้น	481.21.239	



No. ลำดับ	Material วัสดุ	Finish สี	Dim A mm ขนาด A มม.	Dim B mm ขนาด B มม.	Dim C mm ขนาด C มม.	Length mm ความยาว มม.	Packing ขนาดบรรจุ	Cat.No. รหัสสินค้า	Price: 6,485.- Special: 4,410.-
2	Stainless steel 304 สแตนเลส 304	Matt สีสแตนเลสด้าน	36	19	11	2,400	 1 pc./ชิ้น	481.21.913	





No. ลำดับ	Material วัสดุ	Finish สี	Dim A mm ขนาด A มม.	Dim B mm ขนาด B มม.	Length mm ความยาว มม.	Packing ขนาดบรรจุ	Cat.No. รหัสสินค้า	Price: 1,456.- Special: 990.-
3	Aluminium อะลูมิเนียม	Silver coloured anodized สีเงินอโนไดซ์	21.5	18	2,400	 1 pc./ชิ้น	481.21.915	

PROFILE HANDLES

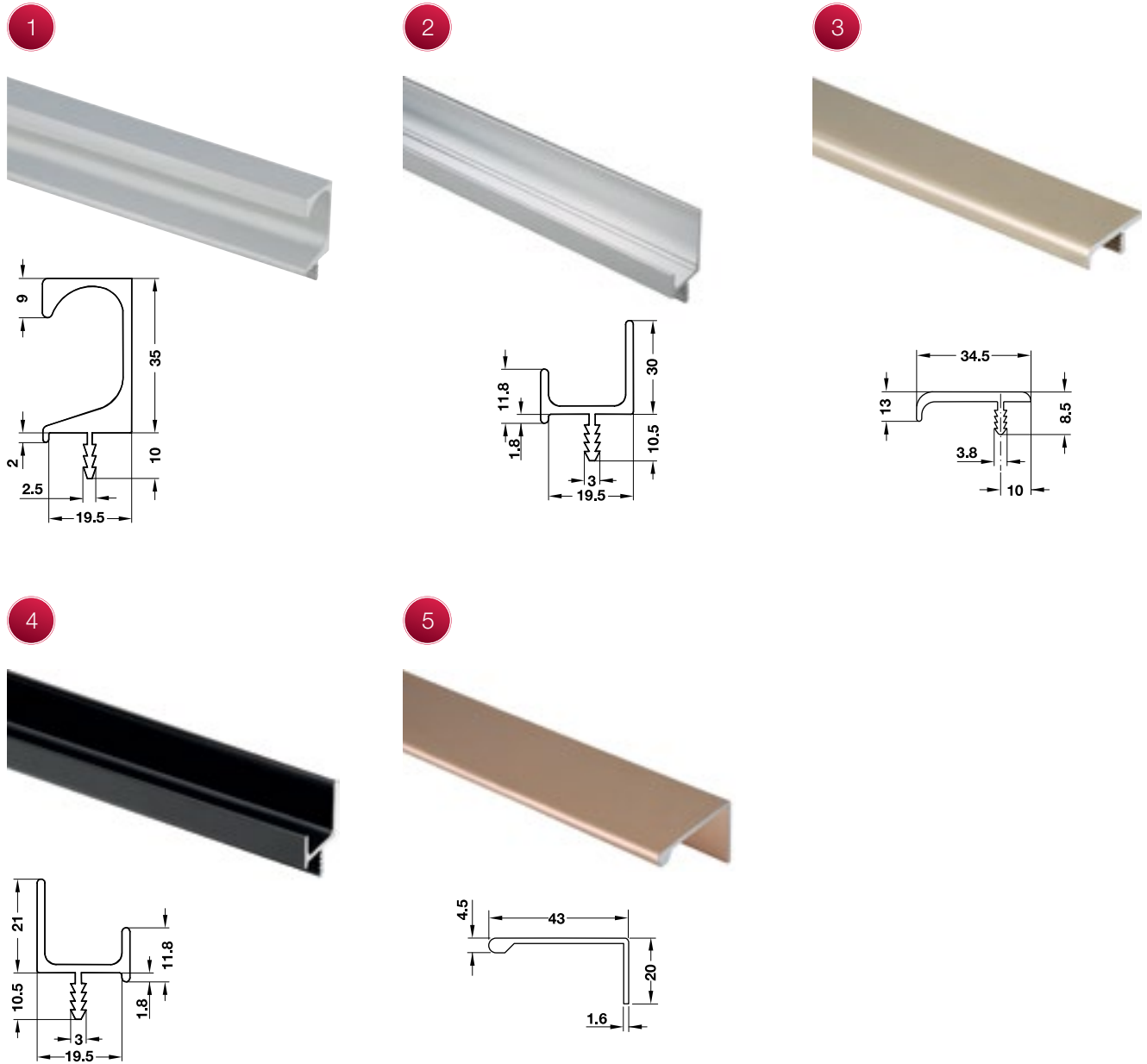
มือจับโปรไฟล์



No. ลำดับ	Material วัสดุ	Finish สี	Length mm ความยาว มม.	Packing ขนาดบรรจุ	Cat.No. รหัสสินค้า	Price
1	Aluminium อะลูมิเนียม	Silver coloured anodized สีเงินอโนไดซ์	3,000	 1 pc./ชิ้น	481.21.908	Price: 1,456.- Special: 990.-
		Silver polished coloured anodized สีเงินเงาอโนไดซ์			481.21.930	Price: 2,500.- Special: 1,700.-
		Champagne coloured anodized สีแชมเปญอโนไดซ์			481.21.931	Price: 2,500.- Special: 1,700.-
		Black matt coloured anodized สีดำด้านอโนไดซ์			481.21.933	Price: 2,500.- Special: 1,700.-
		Copper coloured anodized สีทองแดงอโนไดซ์			481.21.932	Price: 2,500.- Special: 1,700.-

No. ลำดับ	Material วัสดุ	Finish สี	Length mm ความยาว มม.	Packing ขนาดบรรจุ	Cat.No. รหัสสินค้า	Price: Special:
2	Aluminium อะลูมิเนียม	Silver coloured anodized สีเงินอโนไดซ์	3,000	 1 pc./ชิ้น	481.21.909	Price: 1,279.- Special: 870.-
		Silver polished coloured anodized สีเงินเงาอโนไดซ์			481.21.934	Price: 1,941.- Special: 1,320.-
		Champagne coloured anodized สีแชมเปญอโนไดซ์			481.21.935	Price: 1,941.- Special: 1,320.-
		Black matt coloured anodized สีดำด้านอโนไดซ์			481.21.936	Price: 1,941.- Special: 1,320.-
		Copper coloured anodized สีทองแดงอโนไดซ์			481.21.937	Price: 1,941.- Special: 1,320.-

No. ลำดับ	Material วัสดุ	Finish สี	Length mm ความยาว มม.	Packing ขนาดบรรจุ	Cat.No. รหัสสินค้า	Price: Special:
3	Aluminium อะลูมิเนียม	Silver coloured anodized สีเงินอโนไดซ์	3,000	 1 pc./ชิ้น	481.21.911	Price: 1,088.- Special: 740.-
		Silver polished coloured anodized สีเงินเงาอโนไดซ์			481.21.938	Price: 1,838.- Special: 1,250.-
		Champagne coloured anodized สีแชมเปญอโนไดซ์			481.21.939	Price: 1,838.- Special: 1,250.-
		Black matt coloured anodized สีดำด้านอโนไดซ์			481.21.940	Price: 1,838.- Special: 1,250.-
		Copper coloured anodized สีทองแดงอโนไดซ์			481.21.941	Price: 1,838.- Special: 1,250.-

No. ลำดับ	Material วัสดุ	Finish สี	Length mm ความยาว มม.	Packing ขนาดบรรจุ	Cat.No. รหัสสินค้า	Price: Special:
4	Aluminium อะลูมิเนียม	Silver coloured anodized สีเงินอโนไดซ์	3,000	 1 pc./ชิ้น	481.21.912	Price: 1,279.- Special: 870.-
		Silver polished coloured anodized สีเงินเงาอโนไดซ์			481.21.942	Price: 1,941.- Special: 1,320.-
		Champagne coloured anodized สีแชมเปญอโนไดซ์			481.21.943	Price: 1,941.- Special: 1,320.-
		Black matt coloured anodized สีดำด้านอโนไดซ์			481.21.944	Price: 1,941.- Special: 1,320.-
		Copper coloured anodized สีทองแดงอโนไดซ์			481.21.945	Price: 1,941.- Special: 1,320.-

No. ลำดับ	Material วัสดุ	Finish สี	Length mm ความยาว มม.	Packing ขนาดบรรจุ	Cat.No. รหัสสินค้า	Price: Special:
5	Aluminium อะลูมิเนียม	Silver coloured anodized สีเงินอโนไดซ์	3,000	 1 pc./ชิ้น	481.21.910	Price: 1,088.- Special: 740.-
		Silver polished coloured anodized สีเงินเงาอโนไดซ์			481.21.946	Price: 1,838.- Special: 1,250.-
		Champagne coloured anodized สีแชมเปญอโนไดซ์			481.21.947	Price: 1,838.- Special: 1,250.-
		Black matt coloured anodized สีดำด้านอโนไดซ์			481.21.948	Price: 1,838.- Special: 1,250.-
		Copper coloured anodized สีทองแดงอโนไดซ์			481.21.949	Price: 1,838.- Special: 1,250.-

HOOKS

ตะขอ



No. ลำดับ	Material วัสดุ	Finish สี	Dim A mm ขนาด A มม.	Dim B mm ขนาด B มม.	Dim C mm ขนาด C มม.	Packing ขนาดบรรจุ	Cat.No. รหัสสินค้า	Price: Special:
1	Zinc alloy ซิงค์อัลลอยด์	Black matt สีดำด้าน	57	68	14	1 pc./ชิ้น	488.03.100	Price: 103.- Special: 70.-
2		Chrome plated polished สีโครมเงา					488.03.101	Price: 96.- Special: 65.-
3		Brass brushed สีทองเหลืองบดด้าน					488.03.102	Price: 103.- Special: 70.-



No. ลำดับ	Material วัสดุ	Finish สี	Dim A mm ขนาด A มม.	Dim B mm ขนาด B มม.	Dim C mm ขนาด C มม.	Packing ขนาดบรรจุ	Cat.No. รหัสสินค้า	Price: Special:
4	Zinc alloy ซิงค์อัลลอยด์	Black matt สีดำด้าน	42	77	17	1 pc./ชิ้น	488.03.108	Price: 132.- Special: 90.-
5		Chrome plated polished สีโครมเงา					488.03.109	Price: 125.- Special: 85.-
6		Brass brushed สีทองเหลืองบดด้าน					488.03.110	Price: 132.- Special: 90.-

HOOKS

ตะขอ

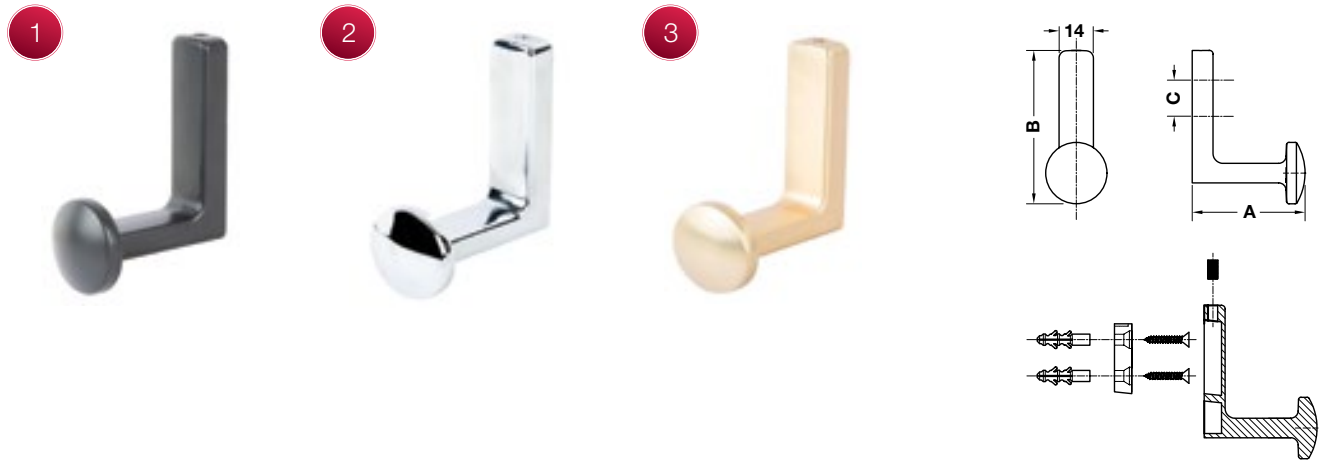

No. ลำดับ	Material วัสดุ	Finish สีส	Dim A mm ขนาด A มม.	Dim B mm ขนาด B มม.	Dim C mm ขนาด C มม.	Packing ขนาดบรรจุ	Cat.No. รหัสสินค้า	Price: 132.- Special: 90.-
1	Zinc alloy ซิงค์อัลลอยด์	Black matt สีดำด้าน	47	55	17	1 pc./ชิ้น	488.03.112	Price: 132.- Special: 90.-
2		Chrome plated polished สีโครมเงา					488.03.113	Price: 125.- Special: 85.-
3		Brass brushed สีทองเหลืองบดด้าน					488.03.114	Price: 132.- Special: 90.-



No. ลำดับ	Material วัสดุ	Finish สี	Dim A mm ขนาด A มม.	Dim B mm ขนาด B มม.	Dim C mm ขนาด C มม.	Packing ขนาดบรรจุ	Cat.No. รหัสสินค้า	Price: 191.- Special: 130.-
4	Zinc alloy ซิงค์อัลลอยด์	Black matt สีดำด้าน	42	77	17	1 pc./ชิ้น	488.03.116	Price: 191.- Special: 130.-
5		Chrome plated polished สีโครมเงา					488.03.117	Price: 191.- Special: 130.-
6		Brass brushed สีทองเหลืองบดด้าน					488.03.118	Price: 199.- Special: 135.-

HOOK

ตะขอ



No. ลำดับ	Material วัสดุ	Finish สี	Dim A mm ขนาด A มม.	Dim B mm ขนาด B มม.	Dim C mm ขนาด C มม.	Packing ขนาดบรรจุ	Cat.No. รหัสสินค้า	Price: 221.- Special: 150.-
1	Zinc alloy ซิงค์อัลลอยด์	Black matt สีดำด้าน	77	131	17	 1 pc./ชิ้น	488.03.120	Price: 221.- Special: 150.-
2		Chrome plated polished สีโครมเงา					488.03.121	Price: 218.- Special: 145.-
3		Brass brushed สีทองเหลืองบดด้าน					488.03.122	Price: 221.- Special: 150.-



IMPRINT

This brochure is only intended for use by the recipient.
It remains in all respects the property of Häfele.

Reproductions of this catalogue in whole or in part, the copying or imitation of any illustrations and the imitation of the layout are strictly prohibited.

The technical descriptions and dimensions in this catalogue, also those with the photographs and drawings, are not binding. We reserve the right to make design improvements. All dimensions in mm, unless stated otherwise.

We bear no liability for any misprints or other errors that might occur in the production of the catalogue.

All deliveries are made pursuant to Häfele's sales conditions.

June 2025

© Copyright by Häfele (Thailand) Limited

All rights reserved

Printed in Thailand

สงวนลิขสิทธิ์

แคตตาล็อกเล่มนี้สงวนสิทธิ์ในการทำงานเป็นคู่มือเลือกซื้อผลิตภัณฑ์เท่านั้น และถือเป็นสมบัติของบริษัทเฮเฟลโดยสมบูรณ์

การผลิตลอกเลียนแบบทั้งหมดหรือส่วนหนึ่งส่วนใด รวมทั้งการลอกเลียนแบบภาพหรือรูปแบบการจัดวางถือเป็นการละเมิดลิขสิทธิ์

คำบรรยายทางเทคนิคและขนาดของผลิตภัณฑ์ รวมถึงภาพและแบบร่างที่ปรากฏภายในไม่ถือเป็นข้อผูกมัดทางกฎหมายแต่อย่างใด ทางบริษัทฯ ขอสงวนสิทธิ์ในการปรับเปลี่ยนงานออกแบบในภายหลัง ขนาดของผลิตภัณฑ์ทั้งหมดมีหน่วยเป็นมิลลิเมตร ยกเว้นในกรณีที่จะระบุเป็นหน่วยอื่น

ทั้งนี้ ทางบริษัทฯ จะไม่ขอรับผิดชอบต่อความผิดพลาดใดๆ ที่อาจเกิดขึ้นระหว่างขั้นตอนการผลิตแคตตาล็อก

การจัดส่งสินค้าจะเป็นไปตามเงื่อนไขการขายที่ระบุโดยบริษัทเฮเฟล

มิถุนายน 2568

ลิขสิทธิ์ของบริษัท เฮเฟล (ประเทศไทย) จำกัด

สงวนลิขสิทธิ์

พิมพ์ที่ประเทศไทย



www.hafele.com
www.hafelethailand.com



@hafelethailand



Hafele Thailand

Häfele (Thailand) Limited

Häfele Design Studio (Bangkok)
57 Soi Sukhumvit 64, Sukhumvit Rd.,
Phrakanong Tai, Phrakanong,
Bangkok 10260
Telephone: (02) 768-7171

Häfele Design Studio (Pattaya)
88/8 Moo 11, Nongprue,
Banglamung, Chonburi 20150
Telephone: (038) 332-485-8

Häfele Design Studio (Hua Hin)
15/84 Soi Hua Hin 29,
Petchkasem Rd., Hua Hin,
Prachuapkhirikhan 77110
Telephone: (032) 547-704

Häfele Design Center (Phuket)
Opposite Big C, 81 Moo 5,
Chalermprakiet Ror-9 Rd.,
Vichit, Mueang, Phuket 83000
Telephone: (076) 304-460

Häfele Design Studio (Chiang Mai)
498 Chiang Mai-Lampang Rd.,
Thasala, Mueang Chiang Mai,
Chiang Mai 50000
Telephone: (053) 240-300

Häfele Design Studio (Bangpo)
405,385/10 Soi Prachanalumit
Pracharath Sai 1 Rd., Bangsue,
Bangsue, Bangkok 10800
Telephone: (02) 912-8521



Maximising
the value of space.
Together.

