

# HÄFELE

 **Hawa**  
Sliding Solutions



[www.hafele.co.th](http://www.hafele.co.th)  
[www.hafelethailand.com](http://www.hafelethailand.com)

## OPTIMIZED SPACE WITH PIVOT AND FOLDING DOORS

ออกแบบพื้นที่ใช้สอย ด้วยอุปกรณ์บานเปิดและบานพับ

**HAWA-CONCEPTA & HAWA-FOLDING CONCEPTA**



ISO 9001:2008 CERTIFIED

## HAWA-CONCEPTA & HAWA-FOLDING CONCEPTA

**cabrio.systems**  
by Hawa



Picture credit: Verry, manufacturer: Perene

### Multi-functional room solutions come true

Space is a limited asset in our modern society. That is why we systematically search for solutions that enable our customers to create space and optimize rooms. The HAWA-Concepta 25 30 40 50 and HAWA-Folding Concepta 25 hardware systems with their sophisticated and economical pivot, fold and slide technology open the door to a wide range of varied and versatile options.

### ห้องอเนกประสงค์ที่กลายเป็นจริง

ในปัจจุบันที่พื้นที่ใช้สอยนั้นมีอยู่อย่างจำกัดและจะลดน้อยลงเรื่อยๆ ถือเป็นสิ่งที่ท้าทายสำหรับงานออกแบบ นั่นเป็นเหตุผลที่เราได้หาทางออกอย่างเป็นระบบ เพื่อให้ลูกค้าสามารถสร้างสรรค์พื้นที่ใช้ประโยชน์ได้อย่างสูงสุด ด้วยอุปกรณ์บานเปิด-พับ-เลื่อนเก็บ สำหรับบ้านตู้เฟอร์นิเจอร์ที่พัฒนามาได้เป็นอย่างดีมีประสิทธิภาพ รองรับรูปแบบการใช้งานที่ซับซ้อนของ HAWA-Concepta 25 30 40 50 และ HAWA-Folding Concepta 25 นั้น เทคโนโลยีการพับและเลื่อนเปิดประตูได้หลากหลายรูปแบบรองรับทุกงานออกแบบได้เป็นไปตามความต้องการ



Picture credit: Verry, manufacturer: Perene

### HAWA: Always a guarantor of top quality

Ever since it was founded 50 years ago, Hawa Sliding Solutions AG has stood for outstanding workmanship, precise manufacturing and high quality. Of course, we have and always will bank on Switzerland as a production location in every regard. For our business philosophy remains founded on typical Swiss values such as safety, precision and excellent quality of service.

### การรับประกันคุณภาพที่สูงที่สุด

เมื่อ 50 ปีก่อน Hawa Sliding Solutions AG ได้ถูกก่อตั้งขึ้นและเป็นที่น่าจับตามอง ทั้งในเรื่องของฝีมือช่าง การผลิตที่แม่นยำ และคุณภาพสูงแน่นอนเพราะเราเชื่อมั่นที่จะผลิตสินค้าภายในประเทศสวิตเซอร์แลนด์ ตั้งแต่เริ่มต้น ทำให้เราสามารถที่จะควบคุมคุณภาพการผลิตได้ในทุกๆ ขั้นตอน ปรัชญาทางธุรกิจของเรายังคงตั้งไว้ซึ่งคุณค่าแห่งความเป็นสวิส ทั้งเรื่อง คุณภาพ ความปลอดภัย ความแม่นยำและความเป็นเลิศในด้านงานบริการ

## Flexible Hardware For Pivot/Slide-In Wooden Doors

## HAWA-CONCEPTA 25 30 40 50

อุปกรณ์ที่หลากหลายสำหรับบานประตูไม้ เปิดและเลื่อนเก็บ

The HAWA-Concepta supports variable space utilizations:

The HAWA-Concepta 25 30 variant moves wooden doors weighing up to 30 kg on sturdy guide rollers while the HAWA-Concepta 40 50 equipped with the smooth-running HAWA trolley slides doors weighing up to 50 kg into space-saving recesses. Either way, its ease of installation and impressive adaptability will open up completely new prospects for your cabinets, furniture fronts and walk-in storage solutions.

HAWA-Concepta รองรับการใช้งานที่หลากหลายด้วย:

HAWA-Concepta 25 30 เคลื่อนไหวอย่างนุ่มนวล ด้วยลูกล้อที่แข็งแรง สำหรับรับน้ำหนักประตูบานไม้ได้สูงที่สุดที่ 30 กก. ในขณะที่ HAWA-Concepta 40 50 ติดตั้งด้วยระบบชุดลูกล้อแบบเขวอน รางประตูบานเลื่อนของอุปกรณ์นี้รับน้ำหนักสูงที่สุดที่ 50 กก. เลื่อนเข้าช่องเก็บเพื่อประหยัดพื้นที่ ด้วยการติดตั้งที่ง่ายและการทำงานของทั้งสองรุ่นนี้ จะช่วยเปิดมุมมองใหม่ให้กับตู้ บานเฟอร์นิเจอร์ และห้องเก็บของคุณ



HAWA-Concepta 25 30 40 50 installed in a wall recess  
ติดตั้ง HAWA-Concepta 25 30 40 50 ในช่องเก็บบาน

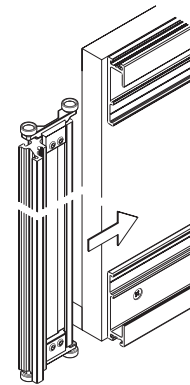
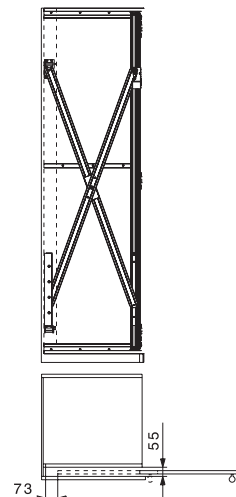

HAWA-Concepta 25 30

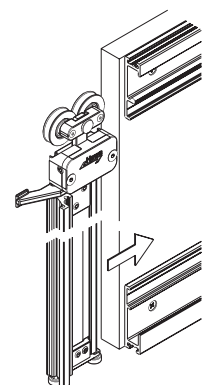

HAWA-Concepta 40 50

Doors pivot and slide in to the side thanks to intelligent scissor technology  
บานเปิดและเลื่อนเก็บด้านข้าง ด้วยระบบเทคโนโลยีแกนไขว้ที่ชาญฉลาด

## At A Glance

### คุณสมบัติ

- The components fitted to the intermediate panel are adjustable from the front – including depth adjustment for the furniture front.
- Identical sets for left hand and right hand doors.
- Doors pivot and slide in without jamming thanks to intelligent scissor technology.
- อุปกรณ์ถูกติดตั้งเข้ากับแผงข้างตู้สามารถปรับตำแหน่งได้จากด้านหน้า เช่นเดียวกับความลึกของผู้ก็ปรับได้จากด้านหน้าเช่นกัน
- ชุดอุปกรณ์สำหรับบานเปิดได้ทั้งฝั่งซ้ายและฝั่งขวา
- บานเปิดและเลื่อนเก็บด้านข้าง ด้วยระบบเทคโนโลยีแกนไขว้ที่ชาญฉลาด

| HAWA-Concepta                         | Door height mm<br>ความสูงตู้ มม. | Cat. No.<br>รหัสสินค้า |
|---------------------------------------|----------------------------------|------------------------|
| 25 for 1 door<br>25 สำหรับ 1 บานประตู | 1,250–1,850                      | 408.30.045             |
| 30 for 1 door<br>30 สำหรับ 1 บานประตู | 1,851–2,300                      | 408.30.046             |
| 40 for 1 door<br>40 สำหรับ 1 บานประตู | 1,851–2,500                      | 408.30.047             |
| 50 for 1 door<br>50 สำหรับ 1 บานประตู | 2,301–2,850                      | 408.30.048             |

## HAWA-CONCEPTA 25 30 40 50

### Technical specifications ข้อมูลทางเทคนิค

Door weight  
น้ำหนักบานประตู Up to 25/30/40/50 kg  
สูงสุด 25/30/40/50 กก.

HAWA-Concepta 25  
Door width 300–750 mm  
ความกว้างบานประตู 300-750 มม.

HAWA-Concepta 30 40 50  
Door width 300–900 mm  
ความกว้างบานประตู 300-900 มม.

Door thickness wood 19–50 mm  
ความหนาหน้าบานไม้ 19-50 มม.

Inlaying doors  
บานในขอบ

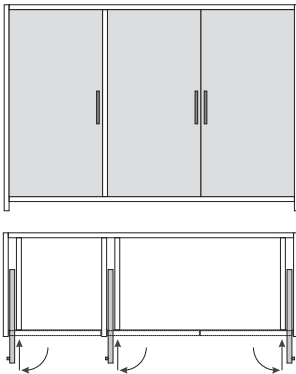

Doors closing against base and top section  
บานทับขอบ บน-ล่าง

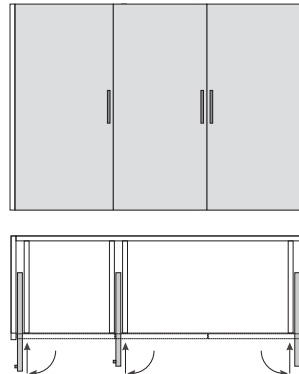

Doors in wall recess  
บานทับขอบ บน-ล่าง แบบฝัง

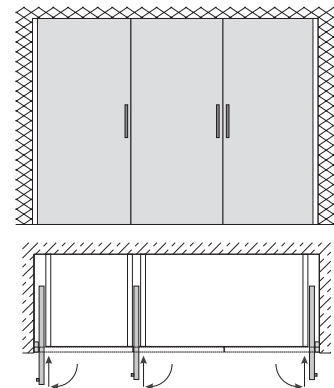

HAWA-Concepta 25 30

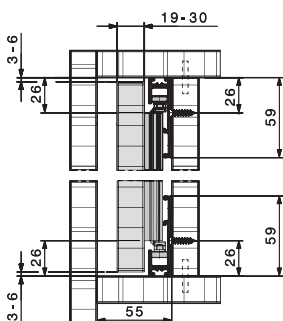

HAWA-Concepta 25 30 with connector 55 mm  
HAWA-Concepta 25 30 ติดด้วยแผ่นยึดขอบ ขนาด 55 มม.

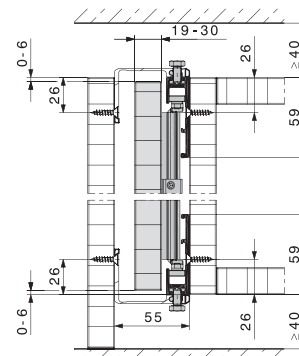

HAWA-Concepta 40 50

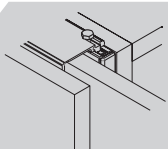
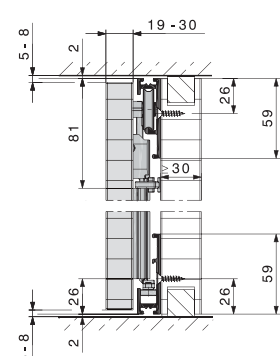

Connector 55 mm:  
Recess for a pivot /slide-in door.  
แผ่นยึดขอบ ขนาด 55 มม.  
สำหรับยึดช่องซ่อนบาน เมื่อบานถูกเลื่อนเก็บ

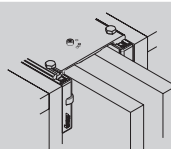

Connector 110 mm:  
Recess for two pivot /slide-in door.  
แผ่นยึดขอบ ขนาด 110 มม.  
สำหรับยึดช่องซ่อนบาน 2 บานเมื่อถูกเลื่อนเก็บ

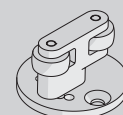

Guide for two pivot/ Slide-in doors  
กันแกว่งระหว่างประตูสองบาน

## Innovative Hardware For Wooden Bi-Folding Sliding Doors

นวัตกรรมการออกแบบบานพับไม้ 2 บาน พร้อมเลื่อนเข้าเก็บด้านข้าง

The future-oriented HAWA-Folding Concepta 25 puts on a great show as an impressive quick-change artist. It makes complete cabinet fronts of up to 2,800 mm in width – even without a centre section – disappear flush with the outer face with a simple twist. The future of creative application designs is literally wide open: from an office recess in the spare bedroom to a utility room in the bathroom or a kitchen in the living room, the freedom of design is virtually boundless.

ชุดอุปกรณ์ของ HAWA-Folding Concepta 25 เพื่อความสมบูรณ์แบบแห่งการออกแบบ สำหรับขนาดความกว้างตู้สูงสุดที่ 2,800 มม. โดยปราศจากแกนกลางของตู้ ระบบการหมุนจัดเก็บที่เรียบง่าย เคลื่อนไหวคล่องตัว และรูปแบบการเก็บบานด้านข้างให้ความเป็นระเบียบมากขึ้น การออกแบบที่ลงตัวและมุมเปิดที่กว้างขึ้นทำให้พื้นที่ตั้งแต่ ห้องนอน ห้องน้ำ ห้องนั่งเล่น หรือในห้องครัว ช่วยเพิ่มอิสระในการใช้ชีวิตที่มากขึ้น

## HAWA-FOLDING CONCEPTA 25



An elegant solution either way: fully open...  
สวยงาม เป็นระเบียบเมื่อเปิดประตูตู้หมดทุกบาน...



...or flush when closed.  
...และเมื่อประตูตู้ปิดสนิทเรียบเนียน

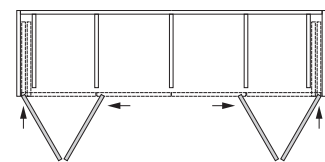
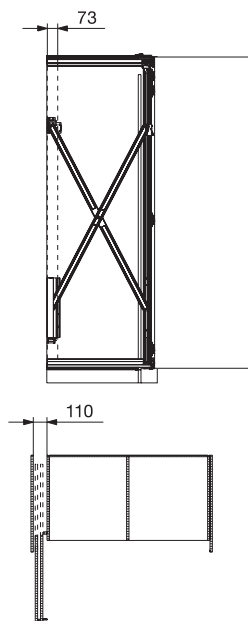

Double system  
ติดตั้งทั้ง 2 ด้าน ซ้าย ขวา

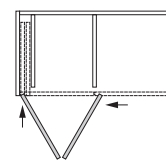

Left hand installation  
ติดตั้งด้านซ้าย

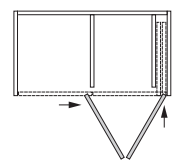

Right hand installation  
ติดตั้งด้านขวา

## At A Glance

### คุณสมบัติ

- Free access to the entire cabinet width when open, flush when closed.
- Aesthetic appeal: Aluminium cover conceals hinge when door pair is parked in the recess.
- Very installer-friendly: drill holes required for positioning and concealed hinges only; top tracks and base profiles can be installed and all adjustments made from the front.
- Doors pivot and slide in without jamming thanks to intelligent scissor technology.
- เข้าถึงได้ทั่วทั้งตู้เมื่อเลื่อนหน้าประตูออก และปิดได้สนิทเรียบเนียนเหมือนเป็นประตูตู้ชิ้นเดียวกัน
- สวยงามด้วยอะลูมิเนียมปิดผิวซ่อนบานพับ ในเวลาที่เพ็บบานพับซ่อนเข้าไปอยู่ในช่องด้านข้าง
- ติดตั้งง่าย ด้วยการเจาะสลักตามจุดที่กำหนดและจุดติดตั้งบานพับเท่านั้น รางบน รางล่าง และการปรับแต่งบานสามารถทำได้จากทางด้านหน้า
- บานเปิดและเลื่อนเก็บด้านข้าง ด้วยระบบเทคโนโลยีแกนไขว้ที่ชาญฉลาด

| HAWA-Folding Concepta 25                               | Door height mm<br>ความสูงตู้ มม. | For door version<br>บานเปิด | Silver anodized<br>สีเงินโนไดซ์ | Black anodized<br>สีดำโนไดซ์ |
|--|----------------------------------|-----------------------------|---------------------------------|------------------------------|
| For 2 folding sliding doors<br>สำหรับบานเพ็บบไม้ 2 บาน | 1,250–1,850                      | Left<br>ซ้าย                | 408.31.000                      | 408.31.004                   |
|  |                                  | Right<br>ขวา                | 408.31.001                      | 408.31.005                   |
| For 2 folding sliding doors<br>สำหรับบานเพ็บบไม้ 2 บาน | 1,851–2,600                      | Left<br>ซ้าย                | 408.31.002                      | 408.31.006                   |
|  |                                  | Right<br>ขวา                | 408.31.003                      | 408.31.007                   |

Note: For 3-door systems in combination with HAWA Concepta 25 30 40 50, please request difference sets with long top-track.  
หมายเหตุ: สำหรับประตู 3 บาน กรุณาสั่งอุปกรณ์ Howa-Concepta 25 30 40 50 ร่วมกับ HAWA-Folding 25 รุ่นความยาวราง 2, 120 มม.

## HAWA-FOLDING CONCEPTA 25

### Technical specifications

#### ข้อมูลทางเทคนิค

Door weight 25 kg  
(50 kg per door pair)

น้ำหนักบานประตูตู้ 25 กก.  
(50 กก. ต่อคู่บาน)

Door width 300–700 mm

ความกว้างบานประตูตู้ 300-700 มม.

Door thickness wood 19–28 mm

ความหนาหน้าบานไม้ 19-28 มม.

Door height 1,250–2,600 mm

ความสูงตู้ 1,250 -2,600 มม.

Overlaying cabinet front with base profile  
บานทับขอบตู้ติดด้วยโปรไฟล์ฐาน

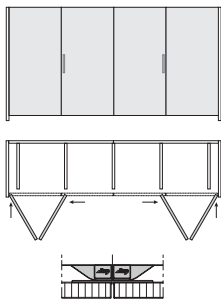

Recess cover without a cabinet base  
บานเก็บเข้าช่องโดยไม่ต้องมีฐานตู้

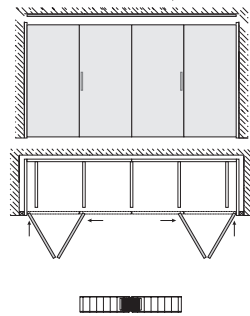

Semi height variant from the worktop  
ออกแบบสำหรับความสูงครึ่งบาน

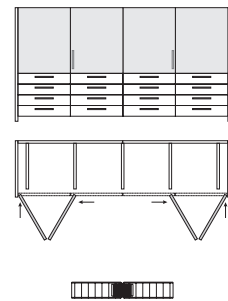

Optional: Door centring with leading ramp  
อุปกรณ์เสริม: ประตูตู้ปิดกลางด้วยไกด์ประตู

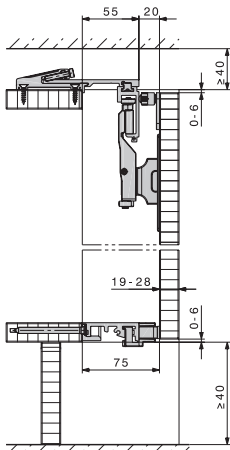

Optional: Door centring with magnetic centring elements  
อุปกรณ์เสริม: ประตูตู้ปิดกลางด้วยกลไกแม่เหล็ก

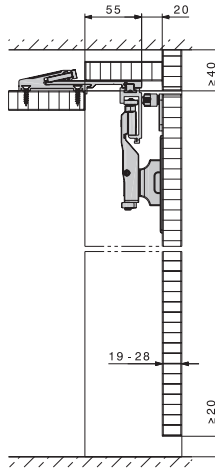

Optional: Door centring with magnetic centring elements  
อุปกรณ์เสริม: ประตูตู้ปิดกลางด้วยกลไกแม่เหล็ก

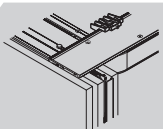
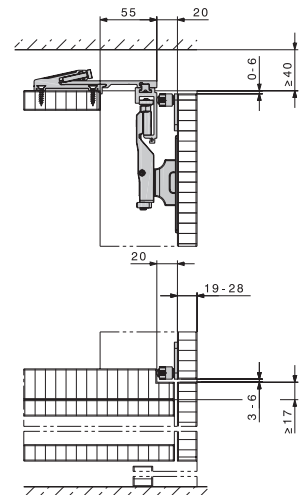

Component of the HAWA-Folding Concepta 25 set:  
Well-thought-out connection profiles for cabinet body and side panel.

ในชุดอุปกรณ์ของ Folding Concepta ประกอบด้วย:  
แผ่นยึดตู้และขอบตู้สำหรับการติดตั้ง

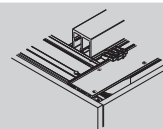

Cat. No. 408.30.970

Optionally available: when no side panels in middle of cabinet  
Reinforcement profile to prevent ceiling deflection

Length 2,600 mm

อุปกรณ์เสริม: สำหรับตู้ที่ไม่มีผนังกลาง

รางโปรไฟล์เสริมติดตั้งบนตู้เพื่อป้องกันการแอ่นตัวความยาว 2,600 มม.

## The Concept

### ต้นแบบแนวคิด

Furniture doors that pivot, fold and slide in to disappear into astonishingly small parking spaces: this is how to create multi-functional room solutions for the kitchen, home office, media walls, walk-in cabinets and many more applications in next to no time. Especially as the two systems, namely HAWA-Concepta & HAWA-Folding Concepta can be flexible combined.

## HAWA-CONCEPTA & HAWA-FOLDING CONCEPTA

หน้าบานเฟอร์นิเจอร์ทั้งแบบบานเปิดและบานเลื่อน สามารถพับเก็บไปในช่องเล็กๆ นี่เป็นวิธีที่ตอบโจทย์การสร้างห้องอเนกประสงค์สำหรับห้องครัว ห้องทำงาน ห้องแต่งตัวและการใช้งานอื่นๆ อย่างไม่มีที่สิ้นสุด โดยเฉพาะอย่างยิ่งอุปกรณ์ HAWA-Concepta และ HAWA-Folding Concepta ที่สามารถใช้งานร่วมกันได้ พร้อมทั้งตอบโจทย์การออกแบบได้เป็นอย่างดี



### HAWA-CONCEPTA 25 30 40 50

For doors that pivot and slide in sideways  
สำหรับประตูบานเปิดและเลื่อนเก็บด้านข้าง

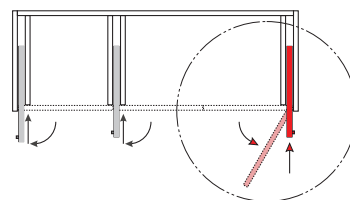

### HAWA-FOLDING CONCEPTA 25

For doors that fold and slide in sideways  
สำหรับบานพับและเลื่อนเก็บด้านข้าง

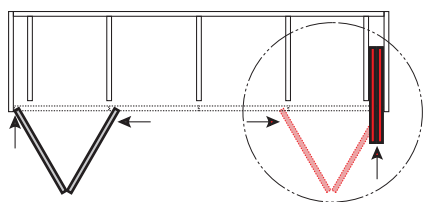

### HAWA-CONCEPTA 25 30 40 50 & FOLDING CONCEPTA 25

In combination  
แบบผสมผสาน

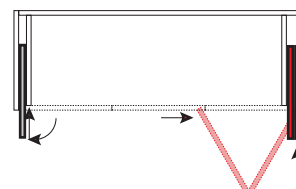

# HAWA-CONCEPTA & HAWA-FOLDING CONCEPTA



*New products,  
latest information  
and regular promotions!*

[www.hafele.co.th](http://www.hafele.co.th)  
[www.hafelethailand.com](http://www.hafelethailand.com)



*Contact our sales department  
for detailed information!*

[info@hafele.co.th](mailto:info@hafele.co.th)

## Häfele (Thailand) Limited

**Häfele Design Studio (Bangkok)**  
57 Soi Sukhumvit 64, Sukhumvit Rd.,  
Phrakanong Tai, Phrakanong,  
Bangkok 10260  
Telephone: (02) 741-7171  
(02) 768-7171

**Häfele Design Studio (Pattaya)**  
Opposite Outlet Mall, 140/89 Moo 11,  
Nongprue, Banglamung,  
Chonburi 20150  
Telephone: (038) 332-485-8

**Häfele Design Studio (Hua Hin)**  
15/84 Hua Hin 29,  
Petchkasem Rd., Hua Hin,  
Prachubkirkhan 77110  
Telephone: (032) 547-704

**Häfele Design Center (Phuket)**  
Opposite Big C, 81 Moo 5,  
Chalermprakiet Ror-9 Rd.,  
Vichit, Muang, Phuket 83000  
Telephone: (076) 304-460

**Häfele Design Studio (Chiang Mai)**  
498 Chiang Mai-Lampang Road  
Thasala, Muang Chiang Mai,  
Chiang Mai 50000  
Telephone: (053) 240-300

