

DESIGN

Furniture Handles

NEW MODELS RANGE 2020



**—— You do not
seek inspiration.
You open
the door for it.**

— **W**hat inspires you? Shapes and colours. Materials and finishes. Your favourite furniture. The entrance portals of old townhouses. Chopin's Nocturne Es-Dur Opus 9 No. 2 or the old punk record with the beautiful scratches. We find contrasts especially inspiring. It is so rewarding when they suddenly meet. Thick and thin, big and small. Black, white, and colourful. Minimalism and exuberant life. Sweet, sour, salty. Contrasts attract. In surfaces, haptics, transitions.

How do you deal with that? Contrasts want us to play with them. We invite you to do exactly that. With the style worlds by Häfele.

— Contents



Page 10
หน้า 10



Page 11
หน้า 11



Page 12
หน้า 12



Page 13
หน้า 13



Page 14
หน้า 14



Page 15
หน้า 15



Page 16
หน้า 16



Page 16
หน้า 16



Page 17
หน้า 17



Page 17
หน้า 17



Page 18
หน้า 18



Page 20
หน้า 20



Page 21
หน้า 21



Page 19
หน้า 19



Page 23
หน้า 23



Page 24
หน้า 24



Page 25
หน้า 25



Page 26
หน้า 26

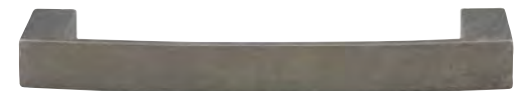

Page 27
หน้า 27



Page 28
หน้า 28



Page 29
หน้า 29



Page 35
หน้า 35



Page 29
หน้า 29



Page 35
หน้า 35



Page 30
หน้า 30



Page 36
หน้า 36



Page 36
หน้า 36



Page 31
หน้า 31



Page 36
หน้า 36



Page 32
หน้า 32



Page 38
หน้า 38



Page 37
หน้า 37



Page 33
หน้า 33



Page 40
หน้า 40



Page 34
หน้า 34



Page 40
หน้า 40

— Contents



Page 40
หน้า 40



Page 44
หน้า 44



Page 50
หน้า 50



Page 41
หน้า 41



Page 44
หน้า 44



Page 50
หน้า 50



Page 41
หน้า 41



Page 45
หน้า 45



Page 50
หน้า 50



Page 42
หน้า 42



Page 45
หน้า 45



Page 51
หน้า 51



Page 42
หน้า 42



Page 47
หน้า 47



Page 52
หน้า 52



Page 43
หน้า 43



Page 48
หน้า 48



Page 53
หน้า 53



Page 43
หน้า 43



Page 49
หน้า 49



Page 54
หน้า 54



Page 55
หน้า 55



Page 63
หน้า 63



Page 68
หน้า 68



Page 57
หน้า 57



Page 64
หน้า 64



Page 69
หน้า 69



Page 58
หน้า 58



Page 64
หน้า 64



Page 69
หน้า 69



Page 59
หน้า 59



Page 65
หน้า 65



Page 71
หน้า 71



Page 61
หน้า 61



Page 65
หน้า 65



Page 70
หน้า 70



Page 62
หน้า 62



Page 67
หน้า 67



Page 70
หน้า 70



Page 63
หน้า 63



Page 68
หน้า 68



Page 72
หน้า 72

— Contents



Page 72
หน้า 72



Page 74
หน้า 74



Page 77
หน้า 77



Page 73
หน้า 73



Page 74
หน้า 74



Page 77
หน้า 77



Page 73
หน้า 73



Page 76
หน้า 76



Page 77
หน้า 77



Page 75
หน้า 75



Page 76
หน้า 76



Page 75
หน้า 75



Page 76
หน้า 76

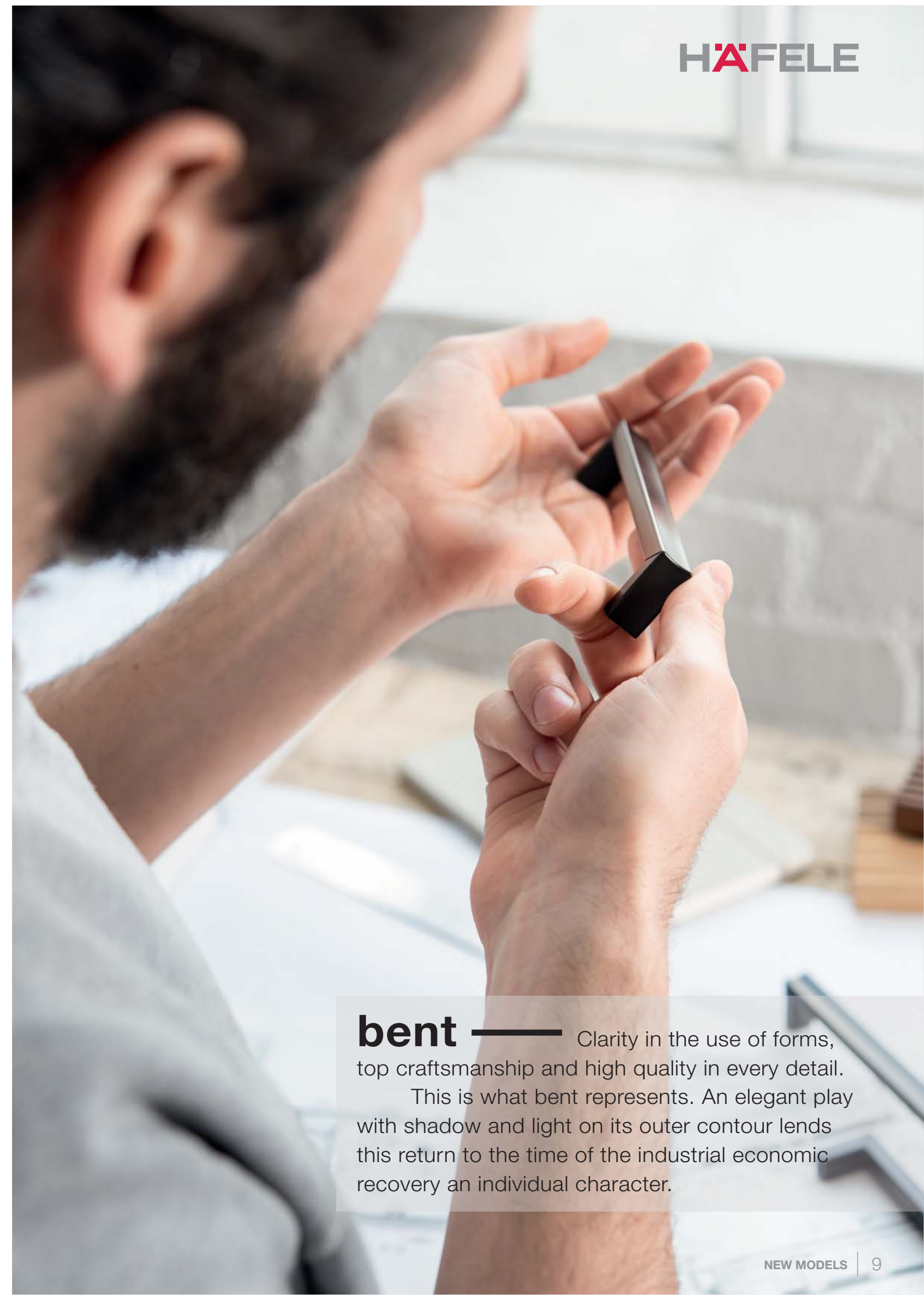

bent — Clarity in the use of forms, top craftsmanship and high quality in every detail.

This is what bent represents. An elegant play with shadow and light on its outer contour lends this return to the time of the industrial economic recovery an individual character.

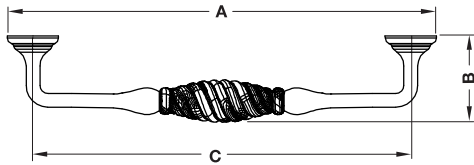

- Material: Zinc alloy
- วัสดุ: ซิงค์อัลลอยด์

Finish สี	Dim. A mm ขนาด A มม.	Dim. B mm ขนาด B มม.	Dim. C mm ขนาด C มม.	Cat. No. รหัสสินค้า
Antique iron สีเหล็กรมดำ	182	36	160	101.50.010
Antique brass สีทองเหลืองรมดำ	182	36	160	101.50.011
Nickel plated black สีดำนิกเกิล	182	36	160	101.50.012
Antique copper สีทองแดงรมดำ	182	36	160	101.50.013
Black matt สีดำด้าน	182	36	160	101.50.014

Packing: 1 pc.

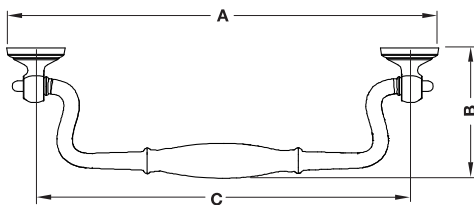

- Material: Zinc alloy
- วัสดุ: ซิงค์อัลลอยด์

Finish สี	Dim. A mm ขนาด A มม.	Dim. B mm ขนาด B มม.	Dim. C mm ขนาด C มม.	Cat. No. รหัสสินค้า
Antique iron สีเหล็กกรมดำ	183	54	160	101.50.020
Antique brass สีทองเหลืองรมดำ	183	54	160	101.50.021
Nickel plated black สีดำนิกเกิ้ล	183	54	160	101.50.022
Antique copper สีทองแดงรมดำ	183	54	160	101.50.023
Black matt สีดำด้าน	183	54	160	101.50.024

Packing: 1 pc.
ขนาดบรรจุ: 1 ชิ้น

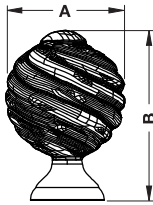

- Material: Zinc alloy
- วัสดุ: ซิงค์อัลลอยด์

Finish สี	Dim. A mm ขนาด A มม.	Dim. B mm ขนาด B มม.	Cat. No. รหัสสินค้า
Antique iron สีเหล็กอมดำ	29	42	119.20.400
Antique brass สีทองเหลืองอมดำ	29	42	119.20.401
Nickel plated black สีดำนิกเกิ้ล	29	42	119.20.402
Antique copper สีทองแดงอมดำ	29	42	119.20.403
Black matt สีดำด้าน	29	42	119.20.404

Packing: 1 pc.

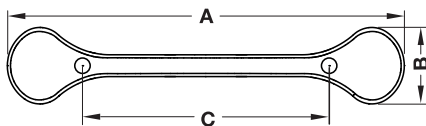

- Material: Zinc alloy
- วัสดุ: ซิงค์อัลลอยด์

Finish สี	Dim. A mm ขนาด A มม.	Dim. B mm ขนาด B มม.	Dim. C mm ขนาด C มม.	Cat. No. รหัสสินค้า
Antique iron สีเหล็กกรมดำ	154	30	96	101.50.030
	201	31	128	101.50.035
Antique brass สีทองเหลืองรมดำ	154	30	96	101.50.031
	201	31	128	101.50.036
Nickel plated black สีดำนิกเกิล	154	30	96	101.50.032
	201	31	128	101.50.037
Antique copper สีทองแดงรมดำ	154	30	96	101.50.033
	201	31	128	101.50.038
Black matt สีดำด้าน	154	30	96	101.50.034
	201	31	128	101.50.039

Packing: 1 pc.
ขนาดบรรจุ: 1 ชิ้น

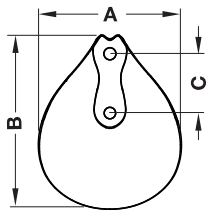

- Material: Zinc alloy
- วัสดุ: ซิงค์อัลลอยด์

Finish สี	Dim. A mm ขนาด A มม.	Dim. B mm ขนาด B มม.	Dim. C mm ขนาด C มม.	Cat. No. รหัสสินค้า
Antique iron สีเหล็กกรมดำ	37.6	44.8	15.6	119.20.410
Antique brass สีทองเหลืองรมดำ	37.6	44.8	15.6	119.20.411
Nickel plated black สีดำนิกเกิล	37.6	44.8	15.6	119.20.412
Antique copper สีทองแดงรมดำ	37.6	44.8	15.6	119.20.413
Black matt สีดำด้าน	37.6	44.8	15.6	119.20.414

Packing: 1 pc.
ขนาดบรรจุ: 1 ชิ้น

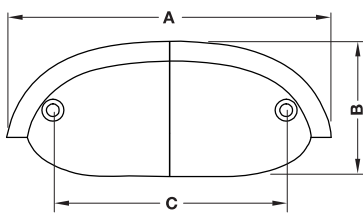

We reserve the right to change model and specifications without notice. (Design Furniture Handles 2020)
 ขอสงวนสิทธิ์ในการเปลี่ยนแปลงโมเดลและรายละเอียดสินค้า ในกรณีผิดพลาดจากภาพพิมพ์ โดยไม่ต้องแจ้งให้ทราบล่วงหน้า (อุปกรณ์เฟอร์นิเจอร์ 2563)

- Material: Zinc alloy
- วัสดุ: ซิงค์อัลลอยด์

Finish สี	Dim. A mm ขนาด A มม.	Dim. B mm ขนาด B มม.	Dim. C mm ขนาด C มม.	Cat. No. รหัสสินค้า
Antique iron สีเหล็กกรมดำ	87	37	64	101.50.060
Antique brass สีทองเหลืองรมดำ	87	37	64	101.50.061
Nickel plated black สีดำนิกเกิล	87	37	64	101.50.062
Antique copper สีทองแดงรมดำ	87	37	64	101.50.063
Black matt สีดำด้าน	87	37	64	101.50.064

Packing: 1 pc.
 ขนาดบรรจุ: 1 ชิ้น

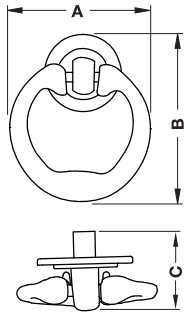

- Material: Zinc alloy
- วัสดุ: ซิงค์อัลลอยด์

Finish สี	Dim. A mm ขนาด A มม.	Dim. B mm ขนาด B มม.	Dim. C mm ขนาด C มม.	Cat. No. รหัสสินค้า
Antique iron สีเหล็กรมดำ	45	55	14	101.50.140
Antique brass สีทองเหลืองรมดำ	45	55	14	101.50.141
Nickel plated black สีดำนิกเกิล	45	55	14	101.50.143
Antique copper สีทองแดงรมดำ	45	55	14	101.50.142
Antique black สีดำด้านรมดำ	45	55	14	101.50.144

Packing: 1 pc.
ขนาดบรรจุ: 1 ชิ้น

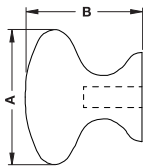

- Material: Zinc alloy
- วัสดุ: ซิงค์อัลลอยด์

Finish สี	Dim. A mm ขนาด A มม.	Dim. B mm ขนาด B มม.	Cat. No. รหัสสินค้า
Antique iron สีเหล็กรมดำ	23	20	119.20.433
Antique brass polished สีทองเหลืองรมดำเงา	23	20	119.20.431
Nickel plated black สีดำนิกเกิล	23	20	119.20.434
Antique copper สีทองแดงรมดำ	23	20	119.20.432
Antique black สีดำด้านรมดำ	23	20	119.20.430

Packing: 1 pc.
ขนาดบรรจุ: 1 ชิ้น

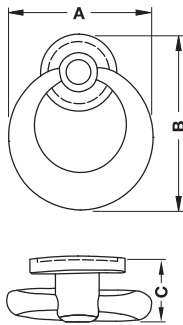

- Material: Zinc alloy
- วัสดุ: ซิงค์อัลลอยด์

Finish สี	Dim. A mm ขนาด A มม.	Dim. B mm ขนาด B มม.	Dim. C mm ขนาด C มม.	Cat. No. รหัสสินค้า
Antique iron สีเหล็กรมดำ	39	47	14	101.50.130
Antique brass สีทองเหลืองรมดำ	39	47	14	101.50.131
Nickel plated black สีดำนิกเกิ้ล	39	47	14	101.50.133
Antique copper สีทองแดงรมดำ	39	47	14	101.50.132
Antique black สีดำด้านรมดำ	39	47	14	101.50.134

ขนาดบรรจุ: 1 ชิ้น
Packing: 1 pc.

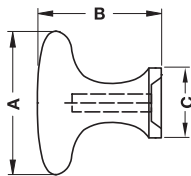

- Material: Zinc alloy
- วัสดุ: ซิงค์อัลลอยด์

Finish สี	Dim. A mm ขนาด A มม.	Dim. B mm ขนาด B มม.	Dim. C mm ขนาด C มม.	Cat. No. รหัสสินค้า
Antique iron สีเหล็กรมดำ	29	25	14	119.20.420
Antique brass สีทองเหลืองรมดำ	29	25	14	119.20.421
Nickel plated black สีดำนิกเกิ้ล	29	25	14	119.20.422
Antique copper สีทองแดงรมดำ	29	25	14	119.20.423
Antique black สีดำด้านรมดำ	29	25	14	119.20.424

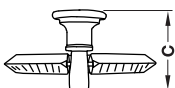
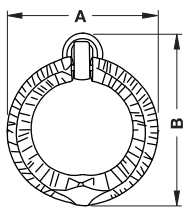

- Material: Zinc alloy
- วัสดุ: ซิงค์อัลลอยด์

Finish สี	Dim. A mm ขนาด A มม.	Dim. B mm ขนาด B มม.	Dim. C mm ขนาด C มม.	Cat. No. รหัสสินค้า
Antique iron สีเหล็กรมดำ	51	54	20	101.50.150
Antique brass สีทองเหลืองรมดำ	51	54	20	101.50.151
Nickel plated black สีดำนิกเกิล	51	54	20	101.50.152
Antique copper สีทองแดงรมดำ	51	54	20	101.50.153
Antique black สีดำด้านรมดำ	51	54	20	101.50.154

Packing: 1 pc.
ขนาดบรรจุ: 1 ชิ้น

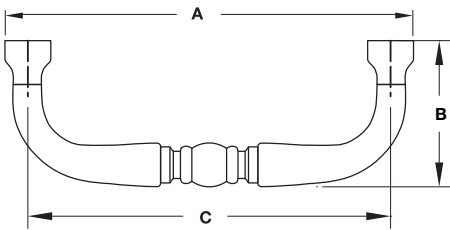

- Material: Zinc alloy
- วัสดุ: ซิงค์อัลลอยด์

Finish สี	Dim. A mm ขนาด A มม.	Dim. B mm ขนาด B มม.	Dim. C mm ขนาด C มม.	Cat. No. รหัสสินค้า
Antique iron สีเทลิกรมดำ	84	30	76	101.50.184
Antique brass สีทองเหลืองรมดำ	84	30	76	101.50.183
Nickel plated black สีดำนิกเกิ้ล	84	30	76	101.50.180
Antique copper สีทองแดงรมดำ	84	30	76	101.50.181
Antique black สีดำรมดำ	84	30	76	101.50.182

Packing: 1 pc.
ขนาดบรรจุ: 1 ชิ้น

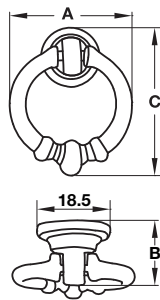

- Material: Zinc alloy
- วัสดุ: ซิงค์อัลลอยด์

Finish สี	Dim. A mm ขนาด A มม.	Dim. B mm ขนาด B มม.	Dim. C mm ขนาด C มม.	Cat. No. รหัสสินค้า
Antique iron สีเหล็กกรมดำ	35	16	45	101.50.171
Antique brass สีทองเหลืองรมดำ	35	16	45	101.50.172
Nickel plated black สีดำนิกเกิ้ล	35	16	45	101.50.170
Antique copper สีทองแดงรมดำ	35	16	45	101.50.174
Antique black สีดำรมดำ	35	16	45	101.50.173

Packing: 1 pc.
ขนาดบรรจุ: 1 ชิ้น

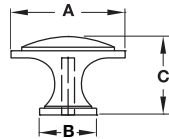

- Material: Zinc alloy
- วัสดุ: ซิงค์อัลลอยด์

Finish สี	Dim. A mm ขนาด A มม.	Dim. B mm ขนาด B มม.	Dim. C mm ขนาด C มม.	Cat. No. รหัสสินค้า
Antique iron สีเหล็กกรมดำ	32	16	22	119.20.440
Antique brass สีทองเหลืองรมดำ	32	16	22	119.20.441
Nickel plated black สีดำนิกเกิ้ล	32	16	22	119.20.442
Antique copper สีทองแดงรมดำ	32	16	22	119.20.443
Antique black สีดำรมดำ	32	16	22	119.20.444
Nickel plated brushed สีนิกเกิ้ลขัดด้าน	32	16	22	119.20.445

Packing: 1 pc.
ขนาดบรรจุ: 1 ชิ้น



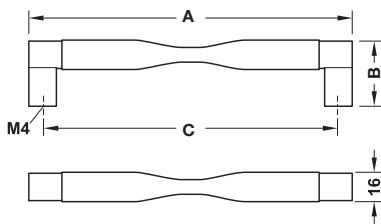

- Material: Zinc alloy
- วัสดุ: ซิงค์อัลลอยด์

Finish สี	Dim. A mm ขนาด A มม.	Dim. B mm ขนาด B มม.	Dim. C mm ขนาด C มม.	Cat. No. รหัสสินค้า
Brushed brass สีบรอนซ์ขัดด้าน	176	36	160	106.69.402
Antique brass สีทองเหลืองรมดำ	176	36	160	106.69.403
Black RAL 9005 สีดำ RAL 9005	176	36	160	106.69.404

Packing: 1 pc.
ขนาดบรรจุ: 1 ชิ้น

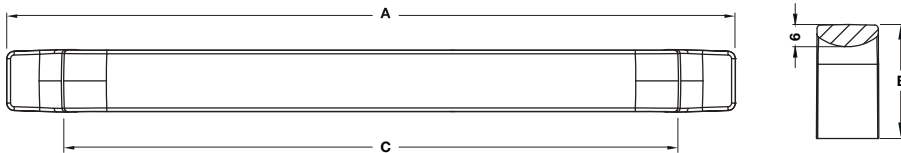

- Material: Zinc alloy
- วัสดุ: ซิงค์อัลลอยด์

Finish สี	Dim. A mm ขนาด A มม.	Dim. B mm ขนาด B มม.	Dim. C mm ขนาด C มม.	Cat. No. รหัสสินค้า
Pearl grey สีเทาไข่มุก	132.2	26.8	96	102.33.730
	196	30.7	160	102.33.750
Champagne gold สีทองแชมเปญ	132.2	26.8	96	102.33.731
	196	30.7	160	102.33.751
Chrome plated polished สีโครมเงา	132.2	26.8	96	102.33.732
	196	30.7	160	102.33.752
Antique iron สีเหล็กกรมดำ	132.2	26.8	96	102.33.733
	196	30.7	160	102.33.753
Nickel matt brushed สีนิกเกิลบัตดำน	132.2	26.8	96	102.33.735
	196	30.7	160	102.33.755

Packing: 1 pc.
ขนาดบรรจุ: 1 ชิ้น

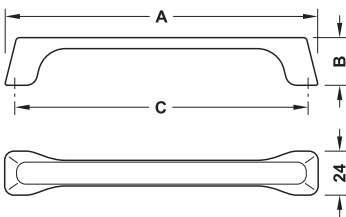
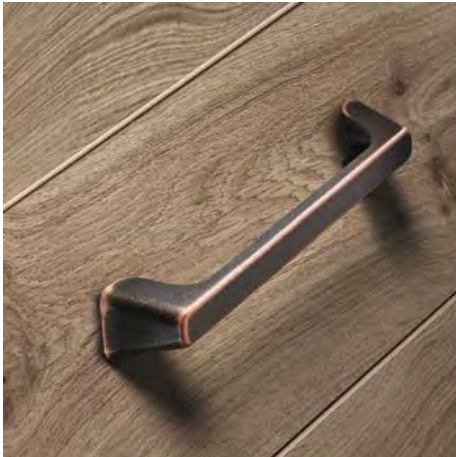

- Material: Zinc alloy
- วัสดุ: ซิงค์อัลลอยด์

Finish สี	Dim. A mm ขนาด A มม.	Dim. B mm ขนาด B มม.	Dim. C mm ขนาด C มม.	Cat. No. รหัสสินค้า
Antique silver bright สีเงินรวมดำ	171	26	160	111.77.636
Black matt, edges copper coloured lighte- ned สีดำด้านแบบมีสี ทองแดงที่ขอบ	171	26	160	111.77.637
Black matt, used look สีดำด้าน แบบประยุกต์	171	26	160	111.77.635

Packing: 1 pc.
ขนาดบรรจุ: 1 ชิ้น

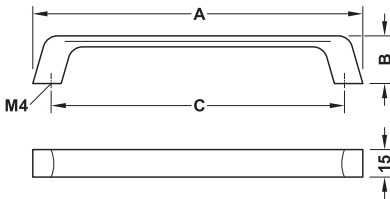

- Material: Zinc alloy
- วัสดุ: ซิงค์อัลลอยด์

Finish สี	Dim. A mm ขนาด A มม.	Dim. B mm ขนาด B มม.	Dim. C mm ขนาด C มม.	Cat. No. รหัสสินค้า
Gold coloured matt brushed	180	26	160	111.77.625
สีทองด้านบัต ด้าน	340	26	320	111.77.630
Antique silver bright	180	26	160	111.77.627
สีเงินรมดำ	340	26	320	111.77.632
Black matt, used look	180	26	160	111.77.626
สีดำด้านแบบ ประยุกต์	340	26	320	111.77.631

Packing: 1 pc.
ขนาดบรรจุ: 1 ชิ้น

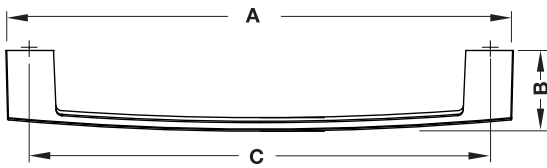

- Material: Zinc alloy
- วัสดุ: ซิงค์อัลลอยด์

Finish สี	Dim. A mm ขนาด A มม.	Dim. B mm ขนาด B มม.	Dim. C mm ขนาด C มม.	Cat. No. รหัสสินค้า
Antique iron สีเหล็กกรมดำ	176	28	160	101.50.000
	272	27	256	101.50.005
Nickel plated brushed สีนิกเกิลขัดด้าน	176	28	160	101.50.001
	272	27	256	101.50.006
Chrome plated polished สีโครมเงา	176	28	160	101.50.002
	272	27	256	101.50.007
Antique copper สีทองแดงกรมดำ	176	28	160	101.50.004
	272	27	256	101.50.610
Black matt สีดำด้าน	176	28	160	101.50.003
	272	27	256	101.50.008

Packing: 1 pc.
ขนาดบรรจุ: 1 ชิ้น

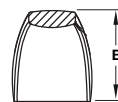
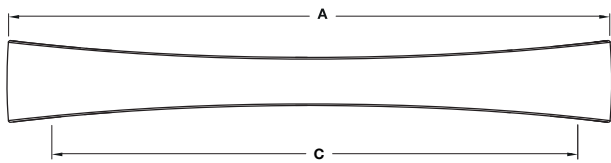

- Material: Zinc alloy
- วัสดุ: ซิงค์อัลลอยด์

Finish สี	Dim. A mm ขนาด A มม.	Dim. B mm ขนาด B มม.	Dim. C mm ขนาด C มม.	Cat. No. รหัสสินค้า
Pearl grey สีเทาไข่มุก	111	25.5	96	102.33.700
	174		160	102.33.720
Champagne gold สีทองแชมเปญ	111	25.5	96	102.33.701
	174		160	102.33.721
Chrome plated polished สีโครมเงา	111	25.5	96	102.33.702
	174		160	102.33.722
Antique iron สีเหล็กกรมดำ	111	25.5	96	102.33.703
	174		160	102.33.723
Nickel matt brushed สีนิกเกิลบีด้าน	111	25.5	96	102.33.705
	174		160	102.33.725

Packing: 1 pc.
ขนาดบรรจุ: 1 ชิ้น

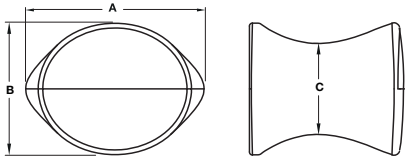

- Material: Zinc alloy
- วัสดุ: ซิงค์อัลลอยด์

Finish สี	Dim. A mm ขนาด A มม.	Dim. B mm ขนาด B มม.	Dim. C mm ขนาด C มม.	Cat. No. รหัสสินค้า
Pearl grey สีเทาไข่มุก	29.5	22	15	106.69.530
Champagne gold สีทองแชมเปญ	29.5	22	15	106.69.531
Chrome plated polished สีโครมเงา	29.5	22	15	106.69.532
Antique iron สีเหล็กกรมดำ	29.5	22	15	106.69.533
Nickel matt brushed สีนิกเกิลบีด้าน	29.5	22	15	106.69.535

Packing: 1 pc.
ขนาดบรรจุ: 1 ชิ้น

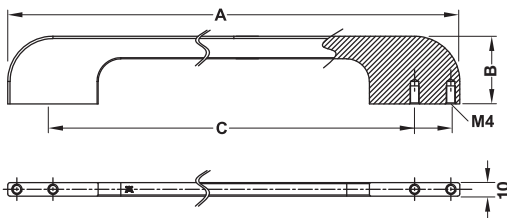

- Material: Aluminium
- วัสดุ: อะลูมิเนียม

Finish สี	Dim. A mm ขนาด A มม.	Dim. B mm ขนาด B มม.	Dim. C mm ขนาด C มม.	Cat. No. รหัสสินค้า
Black matt สีดำด้าน	200	30	160-192	113.96.245
	328	30	288-320	113.96.248
Chrome plated สีโครมเงา	200	30	160-192	113.96.246
	328	30	288-320	113.96.249

Packing: 1 pc.
ขนาดบรรจุ: 1 ชิ้น

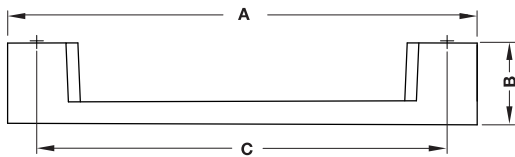

- Material: Zinc alloy
- วัสดุ: ซิงค์อัลลอยด์

Finish สี	Dim. A mm ขนาด A มม.	Dim. B mm ขนาด B มม.	Dim. C mm ขนาด C มม.	Cat. No. รหัสสินค้า
Antique iron สีเหล็กกรมดำ	110	20	96	101.50.040
	161	28	128	101.50.050
Nickel plated brushed สีนิกเกิลบัต้าน	110	20	96	101.50.041
	161	28	128	101.50.051
Chrome plated polished สีโครมเงา	110	20	96	101.50.042
	161	28	128	101.50.052
Nickel plated black สีดำนิกเกิล	110	20	96	101.50.044
	161	28	128	101.50.054
Black matt สีดำด้าน	110	20	96	101.50.043
	161	28	128	101.50.053

Packing: 1 pc.
ขนาดบรรจุ: 1 ชิ้น

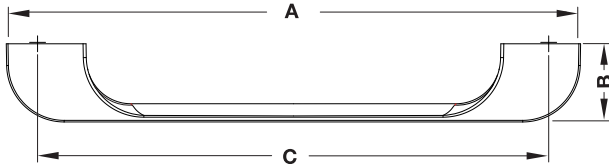

- Material: Zinc alloy
- วัสดุ: อิงค์อัลลอยด์

Finish สี	Dim. A mm ขนาด A มม.	Dim. B mm ขนาด B มม.	Dim. C mm ขนาด C มม.	Cat. No. รหัสสินค้า
Nickel plated brushed สีนิกเกิลบัดด้าน	180	24	160	101.50.071
Chrome plated polished สีโครมเงา	180	24	160	101.50.072
Black matt สีดำด้าน	180	24	160	101.50.073

Packing: 1 pc.
ขนาดบรรจุ: 1 ชิ้น

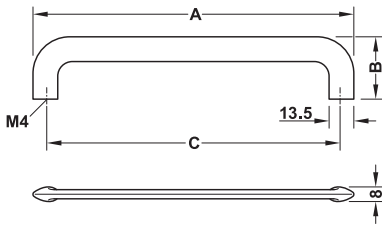

- Material: Zinc alloy
- วัสดุ: อลูมิเนียม

Finish สี	Dim. A mm ขนาด A มม.	Dim. B mm ขนาด B มม.	Dim. C mm ขนาด C มม.	Cat. No. รหัสสินค้า
Stainless steel coloured สีสแตนเลสสี	79	35	64	111.71.000
	175	35	160	111.71.001
	335	35	320	111.71.002
Black matt สีดำด้าน	79	35	64	111.71.010
	175	35	160	111.71.011
	335	35	320	111.71.012

Packing: 1 pc.
ขนาดบรรจุ: 1 ชิ้น

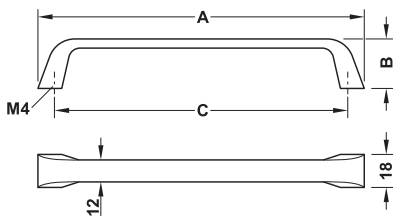

- Material: Zinc alloy
- วัสดุ: ซิงค์อัลลอยด์

Finish สี	Dim. A mm ขนาด A มม.	Dim. B mm ขนาด B มม.	Dim. C mm ขนาด C มม.	Cat. No. รหัสสินค้า
Antique brass brushed สีทองเหลืองรม ดำปัดด้าน	178	27	160	102.27.050
Nickel plated black สีดำนิกเกิล	178	27	160	102.27.051

Packing: 1 pc.
ขนาดบรรจุ: 1 ชิ้น

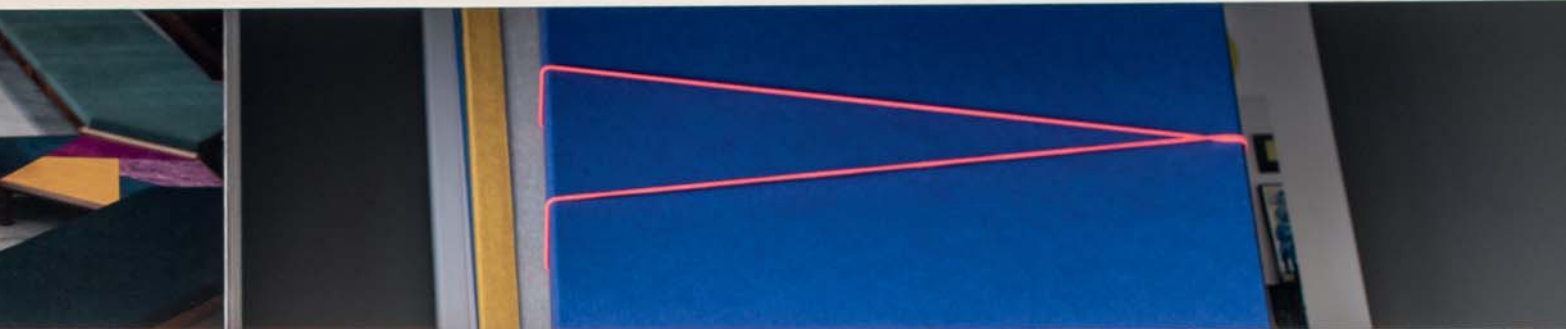

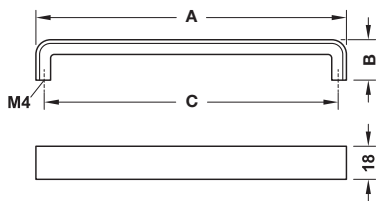

- Material: Zinc alloy
- วัสดุ: ซิงค์อัลลอยด์

Finish สี	Dim. A mm ขนาด A มม.	Dim. B mm ขนาด B มม.	Dim. C mm ขนาด C มม.	Cat. No. รหัสสินค้า
Chrome plated polished สีโครมเงา	169	22	160	106.69.460
Nickel plated brushed สีนิกเกิลขัดด้าน	169	22	160	106.69.461
Nickel plated black brushed สีดำนิกเกิลขัดด้าน	169	22	160	106.69.462
Black matt laquered RAL 9017 สีดำด้าน RAL 9017 เคลือบแลคเกอร์	169	22	160	106.69.463

Packing: 1 pc.
ขนาดบรรจุ: 1 ชิ้น

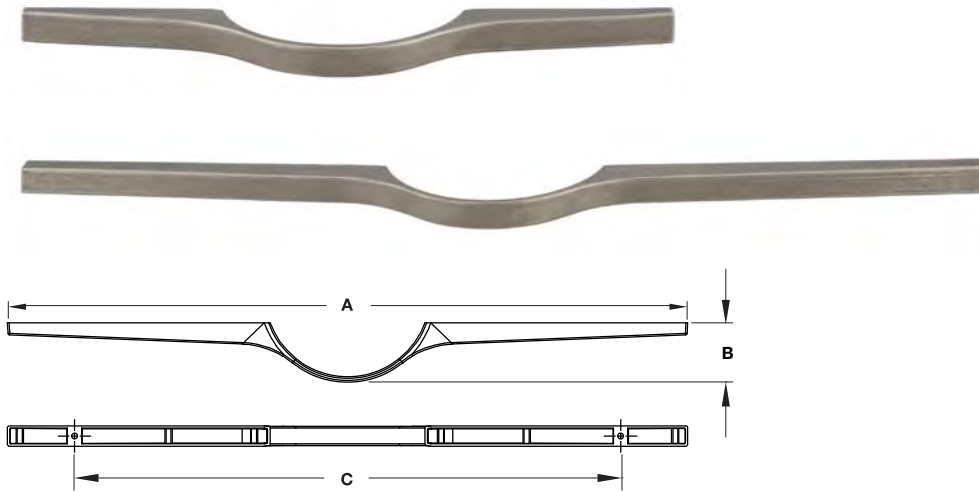

- Material: Zinc alloy
- วัสดุ: ซิงค์อัลลอยด์

Finish สี	Dim. A mm ขนาด A มม.	Dim. B mm ขนาด B มม.	Dim. C mm ขนาด C มม.	Cat. No. รหัสสินค้า
Antique pewter สีตะกั่วรมดำ	240	35	160	101.50.100
	440	35	320	101.50.101

Packing: 1 pc.
ขนาดบรรจุ: 1 ชิ้น

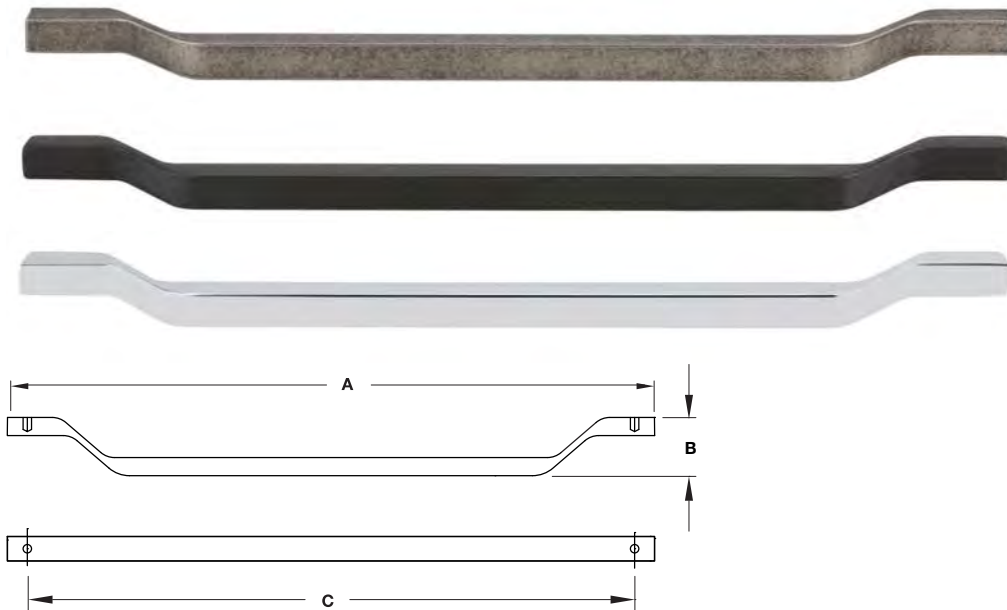

- Material: Zinc alloy
- วัสดุ: ซิงค์อัลลอยด์

Finish สี	Dim. A mm ขนาด A มม.	Dim. B mm ขนาด B มม.	Dim. C mm ขนาด C มม.	Cat. No. รหัสสินค้า
Antique pewter สีตะกั่วรมดำ	179	27	160	101.50.110
	307	27	288	101.50.113
Chrome plated polished สีโครมเงา	179	27	160	101.50.112
	307	27	288	101.50.115
Antique black สีดำรมดำ	179	27	160	101.50.111
	307	27	288	101.50.114

Packing: 1 pc.
ขนาดบรรจุ: 1 ชิ้น

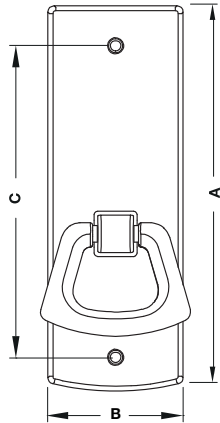

- Material: Zinc alloy
- วัสดุ: ซิงค์อัลลอยด์

Finish สี	Dim. A mm ขนาด A มม.	Dim. B mm ขนาด B มม.	Dim. C mm ขนาด C มม.	Cat. No. รหัสสินค้า
Black matt สีดำด้าน	92	35	64	101.50.081

Packing: 1 pc.
ขนาดบรรจุ: 1 ชิ้น

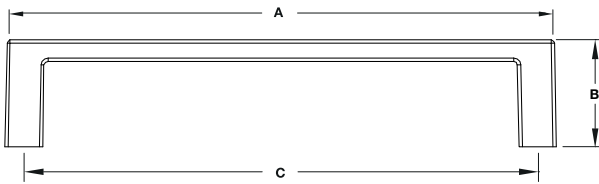

- Material: Zinc alloy
- วัสดุ: ซิงค์อัลลอยด์

Finish สี	Dim. A mm ขนาด A มม.	Dim. B mm ขนาด B มม.	Dim. C mm ขนาด C มม.	Cat. No. รหัสสินค้า
Brushed oil rubbed bronze สีน้ำมันน้ำตาล	136	26	128	101.50.120

Packing: 1 pc.
ขนาดบรรจุ: 1 ชิ้น

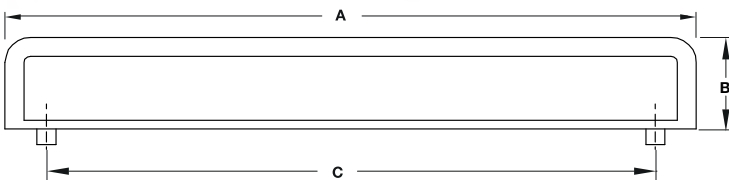

- Material: Zinc alloy
- วัสดุ: ซิงค์อัลลอยด์

Finish สี	Dim. A mm ขนาด A มม.	Dim. B mm ขนาด B มม.	Dim. C mm ขนาด C มม.	Cat. No. รหัสสินค้า
Black matt สีดำด้าน	218	29	192	101.50.083

Packing: 1 pc.
ขนาดบรรจุ: 1 ชิ้น

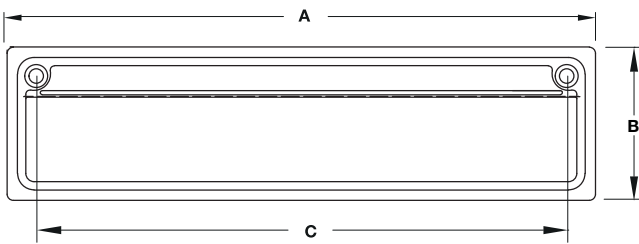

- Material: Zinc alloy
- วัสดุ: ซิงค์อัลลอยด์

Finish สี	Dim. A mm ขนาด A มม.	Dim. B mm ขนาด B มม.	Dim. C mm ขนาด C มม.	Cat. No. รหัสสินค้า
Chrome plated polished สีโครมเงา	78	37	64	101.11.350
	142		128	101.11.352
	205		192	101.11.354
Nickel plated matt สีนิกเกิ้ลบัตตัน	78	37	64	101.11.301
	142		128	101.11.302
	205		192	101.11.303
Black matt สีดำด้าน	78	37	64	101.11.351
	142		128	101.11.353
	205		192	101.11.355

Packing: 1 pc.
ขนาดบรรจุ: 1 ชิ้น



Left
ซ้าย

Right
ขวา

Left
ซ้าย

Right
ขวา

Left
ซ้าย

Right
ขวา

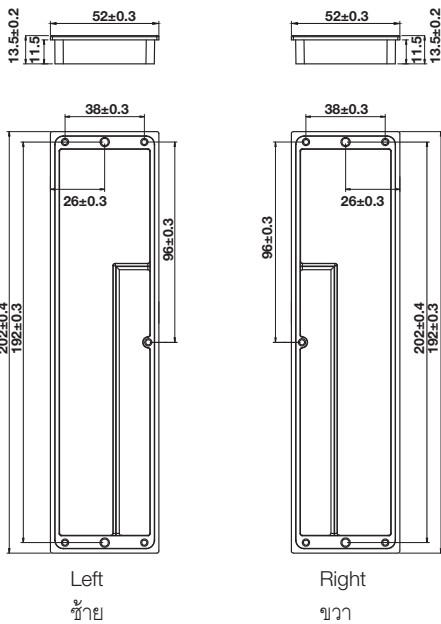

Left
ซ้าย

Right
ขวา

- Material: Zinc alloy
- วัสดุ: ซิงค์อัลลอยด์

Version รูปแบบ	Finish สี	Cat. No. รหัสสินค้า
Handle for left hand door มือจับสำหรับด้านซ้ายของประตู	Bright white coloured สีขาวสว่าง	121.26.181
	Gold coloured สีทอง	121.26.183
	Metalic grey coloured สีเทาเมทัลลิก	121.26.185
Handle for right hand door มือจับสำหรับด้านขวาของประตู	Bright white coloured สีขาวสว่าง	121.26.182
	Gold coloured สีทอง	121.26.184
	Metalic grey coloured สีเทาเมทัลลิก	121.26.186

Packing: 1 pc.
ขนาดบรรจุ: 1 ชิ้น

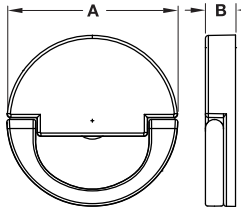

- Material: Zinc alloy
- วัสดุ: ซิงค์อัลลอยด์

Finish สี	Dim. A mm ขนาด A มม.	Dim. B mm ขนาด B มม.	Cat. No. รหัสสินค้า
Antique iron สีเทลิกรมดำ	57	10	101.50.160
Antique black สีดำด้านรมดำ	57	10	101.50.161

Packing: 1 pc.
ขนาดบรรจุ: 1 ชิ้น

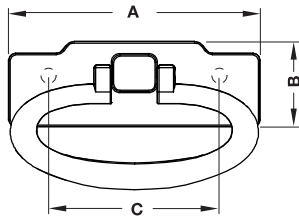

- Material: Zinc alloy
- วัสดุ: ซิงค์อัลลอยด์

Finish สี	Dim. A mm ขนาด A มม.	Dim. B mm ขนาด B มม.	Dim. C mm ขนาด C มม.	Cat. No. รหัสสินค้า
Antique iron สีเทลิกรมดำ	93	32	64	101.50.165
Antique black สีดำด้านรมดำ	93	32	64	101.50.166

Packing: 1 pc.
ขนาดบรรจุ: 1 ชิ้น

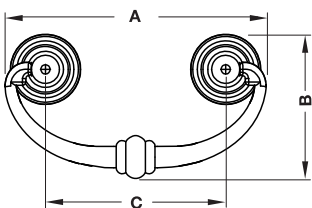

- Material: Zinc alloy
- วัสดุ: ซิงค์อัลลอยด์

Finish สี	Dim. A mm ขนาด A มม.	Dim. B mm ขนาด B มม.	Dim. C mm ขนาด C มม.	Cat. No. รหัสสินค้า
Antique black สีดำด้านรมดำ	82	46	57	101.50.082

Packing: 1 pc.
ขนาดบรรจุ: 1 ชิ้น

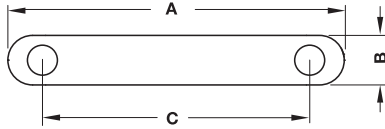

- Material: Zinc alloy
- วัสดุ: ซิงค์อัลลอยด์

Finish สี	Dim. A mm ขนาด A มม.	Dim. B mm ขนาด B มม.	Dim. C mm ขนาด C มม.	Cat. No. รหัสสินค้า
Antique black สีดำด้านรมดำ	129	19	96	101.50.084

Packing: 1 pc.
ขนาดบรรจุ: 1 ชิ้น

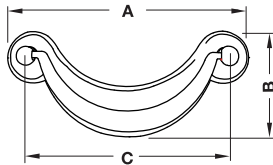

- Material: Zinc alloy
- วัสดุ: ซิงค์อัลลอยด์

Finish สี	Dim. A mm ขนาด A มม.	Dim. B mm ขนาด B มม.	Dim. C mm ขนาด C มม.	Cat. No. รหัสสินค้า
Antique brass	87	38	64	101.50.090
สีทองเหลืองรมดำ	122	53	96	101.50.091

Packing: 1 pc.
ขนาดบรรจุ: 1 ชิ้น

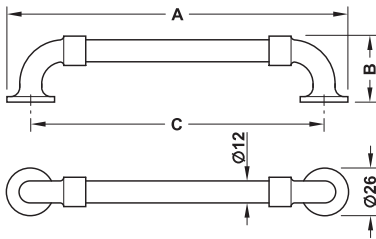

- Material: Zinc alloy
- วัสดุ: ซิงค์อัลลอยด์

Finish สี	Dim. A mm ขนาด A มม.	Dim. B mm ขนาด B มม.	Dim. C mm ขนาด C มม.	Cat. No. รหัสสินค้า
Black matt, used look	186	36	160	111.77.640
สีดำด้านแบบ ประยุกต์	346	36	320	111.77.645

Packing: 1 pc.
ขนาดบรรจุ: 1 ชิ้น

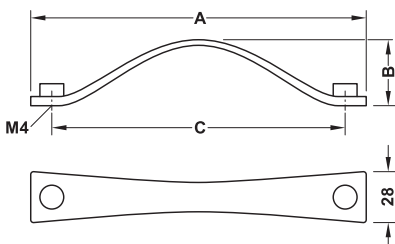

- Material: Zinc alloy
- วัสดุ: ซิงค์อัลลอยด์

Finish สี	Dim. A mm ขนาด A มม.	Dim. B mm ขนาด B มม.	Dim. C mm ขนาด C มม.	Cat. No. รหัสสินค้า
Black matt, used look	183	36	160	111.77.620
สีดำด้านแบบ ประยุกต์				

Packing: 1 pc.
ขนาดบรรจุ: 1 ชิ้น

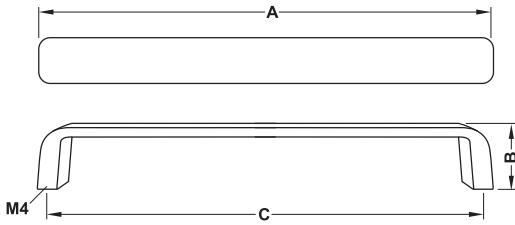

- Material: Zinc alloy
- วัสดุ: ซิงค์อัลลอยด์

Finish สี	Dim. A mm ขนาด A มม.	Dim. B mm ขนาด B มม.	Dim. C mm ขนาด C มม.	Cat. No. รหัสสินค้า
Pearl grey สีเทาไข่มุก	135	23	128	115.93.210
	167	22	160	115.93.211

Packing: 1 pc.
ขนาดบรรจุ: 1 ชิ้น

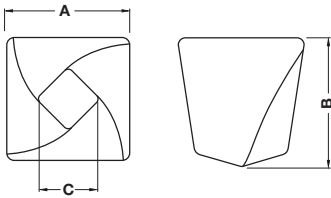
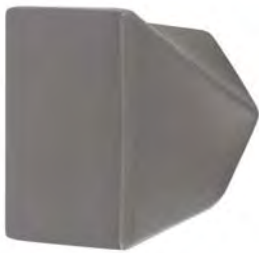

- Material: Zinc alloy
- วัสดุ: ซิงค์อัลลอยด์

Finish สี	Dim. A mm ขนาด A มม.	Dim. B mm ขนาด B มม.	Dim. C mm ขนาด C มม.	Cat. No. รหัสสินค้า
Pearl grey สีเทาไข่มุก	26	25	16	134.21.006

Packing: 1 pc.
ขนาดบรรจุ: 1 ชิ้น

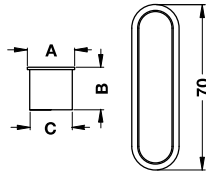

- Material: Zinc alloy
- วัสดุ: ชิงค์อัลลอยด์

Finish สี	Dim. A mm ขนาด A มม.	Dim. B mm ขนาด B มม.	Dim. C mm ขนาด C มม.	Cat. No. รหัสสินค้า
Stainless steel coloured สีสแตนเลสสี	19	17	15	106.42.001

Packing: 1 pc.
ขนาดบรรจุ: 1 ชิ้น

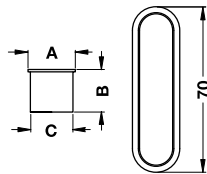

- Material: Zinc alloy
- วัสดุ: ชิงค์อัลลอยด์

Finish สี	Dim. A mm ขนาด A มม.	Dim. B mm ขนาด B มม.	Dim. C mm ขนาด C มม.	Cat. No. รหัสสินค้า
Nickel plated matt สีนิกเกิลด้าน	19	17	15	106.42.601

Packing: 1 pc.
ขนาดบรรจุ: 1 ชิ้น



- Material: Aluminium
- วัสดุ: อะลูมิเนียม

Finish สี	Dim. A mm ขนาด A มม.	Dim. B mm ขนาด B มม.	Dim. C mm ขนาด C มม.	Cat. No. รหัสสินค้า
Black matt สีดำด้าน	113	20	96	109.49.800
	145	20	128	109.49.801
	177	20	160	109.49.802
Mirror anodized สีเงาโนไดซ์	113	20	96	109.49.810
	145	20	128	109.49.811
	177	20	160	109.49.812

Packing: 1 pc.
ขนาดบรรจุ: 1 ชิ้น

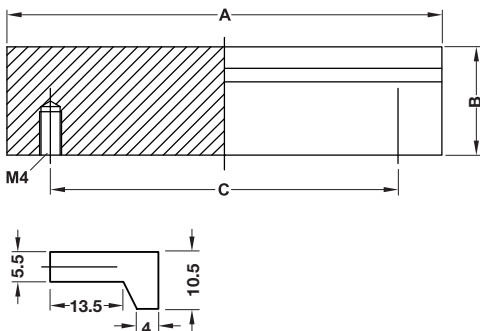



- Material: Zinc alloy
- วัสดุ: ซิงค์อัลลอยด์

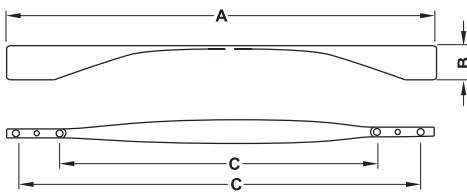

Finish สี	Dim. A mm ขนาด A มม.	Dim. B mm ขนาด B มม.	Dim. C mm ขนาด C มม.	Cat. No. รหัสสินค้า
Black matt สีดำด้าน	200	24	160/192	115.93.212
	330	24	288/320	115.93.215
Nickel satin brushed สีนิกเกิลขัดด้าน	200	24	160/192	115.93.213
	330	24	288/320	115.93.216
Chrome plated polished สีโครมเงา	200	24	160/192	115.93.214
	330	24	288/320	115.93.217

Packing: 1 pc.
ขนาดบรรจุ: 1 ชิ้น



- Material: Zinc alloy
- วัสดุ: ซิงค์อัลลอยด์

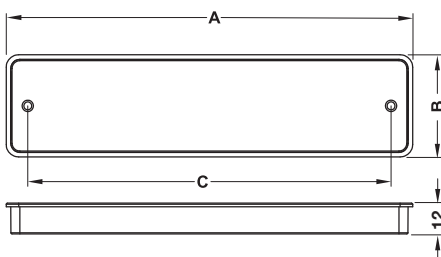

Finish สี	Dim. A mm ขนาด A มม.	Dim. B mm ขนาด B มม.	Dim. C mm ขนาด C มม.	Cat. No. รหัสสินค้า
Pearl grey สีเทาไข่มุก	179	45	160	121.26.187

Packing: 1 pc.
ขนาดบรรจุ: 1 ชิ้น

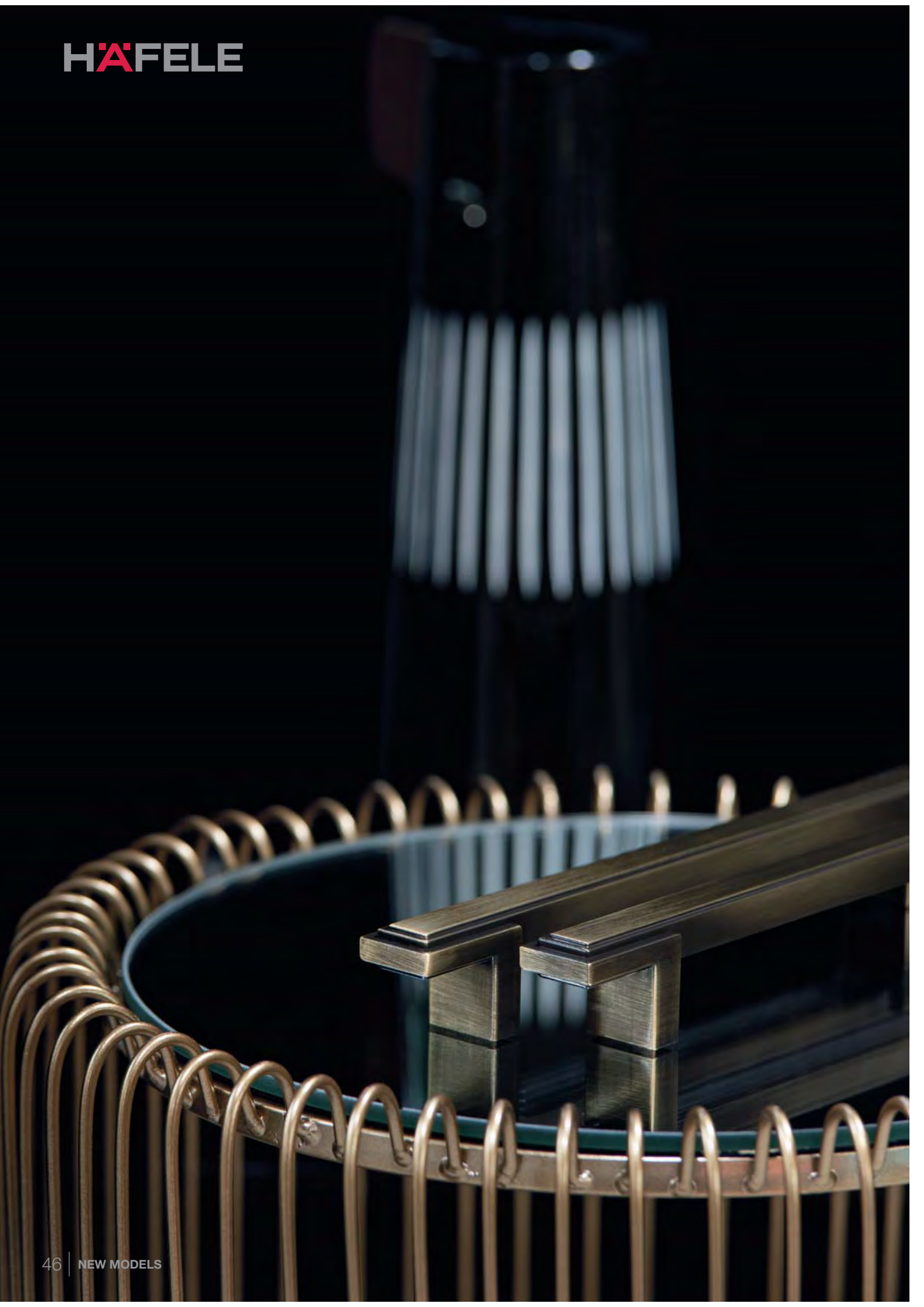

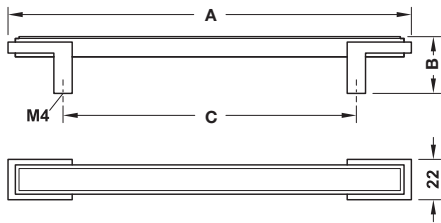

- Material: Zinc alloy
- วัสดุ: ซิงค์อัลลอยด์

Finish สี	Dim. A mm ขนาด A มม.	Dim. B mm ขนาด B มม.	Dim. C mm ขนาด C มม.	Cat. No. รหัสสินค้า
Brushed brass สีบรอนซ์ขัดด้าน	220	30	160	106.69.413
Oiled bronzed สีบรอนซ์ทาน้ำมัน	220	30	160	106.69.414
Black RAL 9005 สีดำ RAL 9005	220	30	160	106.69.415

Packing: 1 pc.
ขนาดบรรจุ: 1 ชิ้น

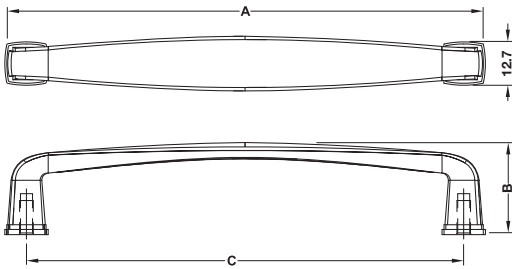

- Material: Zinc alloy
- วัสดุ: ซิงค์อัลลอยด์

Finish สี	Dim. A mm ขนาด A มม.	Dim. B mm ขนาด B มม.	Dim. C mm ขนาด C มม.	Cat. No. รหัสสินค้า
Pearl grey สีเทาไข่มุก	140	27	128	102.33.770
	204	27.5	192	102.33.790
Champagne gold สีแชมเปญโกลด์	140	27	128	102.33.771
	204	27.5	192	102.33.791
Chrome plated polished สีโครมเงา	140	27	128	102.33.772
	204	27.5	192	102.33.792
Antique iron สีเหล็กกรมดำ	140	27	128	102.33.773
	204	27.5	192	102.33.793
Nickel plated matt brushed สีนิกเกิลขัดด้าน	140	27	128	102.33.776
	204	27.5	192	102.33.796

Packing: 1 pc.
ขนาดบรรจุ: 1 ชิ้น

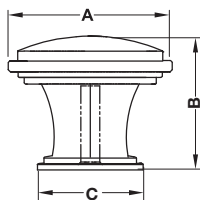

- Material: Zinc alloy
- วัสดุ: ซิงค์อัลลอยด์

Finish สี	Dim. A mm ขนาด A มม.	Dim. B mm ขนาด B มม.	Dim. C mm ขนาด C มม.	Cat. No. รหัสสินค้า
Pearl grey สีเทาไข่มุก	31	25.4	20	106.69.540
Champagne gold สีแชมเปญโกลด์	31	25.4	20	106.69.541
Chrome plated polished สีโครมเงา	31	25.4	20	106.69.544
Antique iron สีเหล็กกรมดำ	31	25.4	20	106.69.542
Nickel plated matt brushed สีนิกเกิลบดด้าน	31	25.4	20	106.69.545

Packing: 1 pc.
ขนาดบรรจุ: 1 ชิ้น

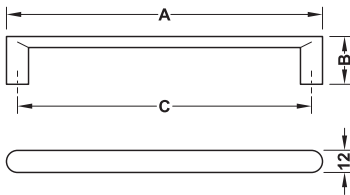

- Material: Zinc alloy
- วัสดุ: ซิงค์อัลลอยด์

Finish สี	Dim. A mm ขนาด A มม.	Dim. B mm ขนาด B มม.	Dim. C mm ขนาด C มม.	Cat. No. รหัสสินค้า
Nickel plated brushed สีนิกเกิลขัดด้าน	108	26	96	106.69.430
	140		128	106.69.431
	172		160	106.69.432
	204		192	106.69.433
Silver coloured สีเงิน	108	26	96	106.69.450
	140		128	106.69.451
	172		160	106.69.452
	204		192	106.69.453
Black brushed used look สีดำแปรง แบบประยุกต์	108	26	96	106.69.420
	140		128	106.69.421
	172		160	106.69.422
	204		192	106.69.423
Black matt laquered RAL 9017 สีดำด้าน RAL 9017 เคลือบแลคเกอร์	108	26	128	106.69.440
	140		192	106.69.441
	172		128	106.69.442
	204		192	106.69.443

Packing: 1 pc.
ขนาดบรรจุ: 1 ชิ้น

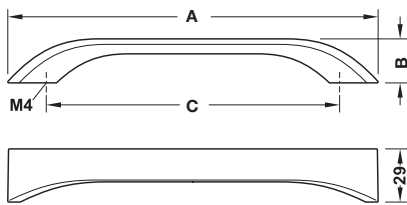

- Material: Aluminium
- วัสดุ: อะลูมิเนียม

Finish สี	Dim. A mm ขนาด A มม.	Dim. B mm ขนาด B มม.	Dim. C mm ขนาด C มม.	Cat. No. รหัสสินค้า
Stainless steel coloured anodized สีสแตนเลส อโนไดซ์	203	23	160	106.60.100
Black matt laquered RAL 9017 สีดำด้าน RAL 9017 เคลือบแลคเกอร์	203	23	160	106.60.101

Packing: 1 pc.
ขนาดบรรจุ: 1 ชิ้น

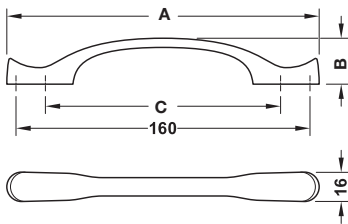

- Material: Zinc alloy
- วัสดุ: ซิงค์อัลลอยด์

Finish สี	Dim. A mm ขนาด A มม.	Dim. B mm ขนาด B มม.	Dim. C mm ขนาด C มม.	Cat. No. รหัสสินค้า
Bronzed and brushed สีบรอนซ์ขัดด้าน	170	25	128	106.69.000
Antique pewter สีตะกั่วรมดำ	170	25	128	106.69.001
Antique brass สีทองเหลือง รมดำ	170	25	128	106.69.002

Packing: 1 pc.
ขนาดบรรจุ: 1 ชิ้น

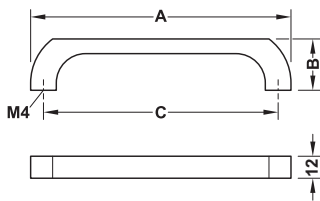

- Material: Zinc alloy
- วัสดุ: ซิงค์อัลลอยด์

Finish สี	Dim. A mm ขนาด A มม.	Dim. B mm ขนาด B มม.	Dim. C mm ขนาด C มม.	Cat. No. รหัสสินค้า
Chrome plated matt สีโครมด้าน	110	28	95	106.69.480
	142		128	106.69.481
	174		160	106.69.482
Nickel plated brushed สีนิกเกิลขัดด้าน	110	28	95	106.69.470
	142		128	106.69.471
	174		160	106.69.472
Antique pewter สีตะกั่วอมดำ	110	28	95	106.69.490
	142		128	106.69.491
	174		160	106.69.492

Packing: 1 pc.
ขนาดบรรจุ: 1 ชิ้น

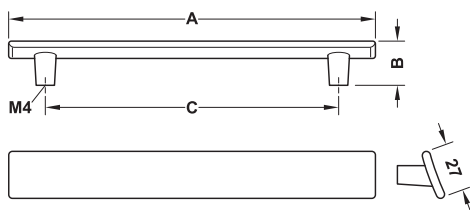

- Material: Zinc alloy
- วัสดุ: ซิงค์อัลลอยด์

Finish สี	Dim. A mm ขนาด A มม.	Dim. B mm ขนาด B มม.	Dim. C mm ขนาด C มม.	Cat. No. รหัสสินค้า
Nickel plated brushed สีนิกเกิลขัดด้าน	52	23	32	106.69.522
	200		160	106.69.512
Nickel plated black brushed สีดำนิกเกิลขัดด้าน	52	23	32	106.69.521
	200		160	106.69.511
Black matt RAL 9017 สีดำด้าน RAL 9017	52	23	32	106.69.520
	200		160	106.69.510

Packing: 1 pc.
ขนาดบรรจุ: 1 ชิ้น



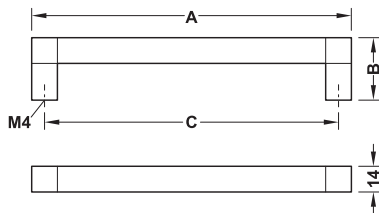

- Material: Aluminium
- วัสดุ: อะลูมิเนียม

Finish สี	Dim. A mm ขนาด A มม.	Dim. B mm ขนาด B มม.	Dim. C mm ขนาด C มม.	Cat. No. รหัสสินค้า
Nickel plated brushed สีนิกเกิลขัดด้าน	142	34	128	106.70.030
	174		160	106.70.031
	206		192	106.70.032
Grey anodized สีเทาโนไดซ์	142	34	128	106.70.050
	174		160	106.70.051
	206		192	106.70.052
Black anodized สีดำโนไดซ์	142	34	128	106.70.040
	174		160	106.70.041
	206		192	106.70.042
Black matt rough lacquered เคลือบทึบ เคลือบหยาบ	142	34	128	106.70.060
	174		160	106.70.061
	206		192	106.70.062

Packing: 1 pc.
ขนาดบรรจุ: 1 ชิ้น

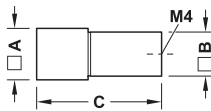

- Material: Aluminium
- วัสดุ: อะลูมิเนียม

Finish สี	Dim. A mm ขนาด A มม.	Dim. B mm ขนาด B มม.	Dim. C mm ขนาด C มม.	Cat. No. รหัสสินค้า
Nickel plated brushed สีนิกเกิลขัดด้าน	14	12	34	106.70.071
Grey anodized สีเทาโนไดซ์	14	12	34	106.70.073
Black anodized สีดำโนไดซ์	14	12	34	106.70.072
Black matt rough สีดำด้าน	14	12	34	106.70.074

Packing: 1 pc.
ขนาดบรรจุ: 1 ชิ้น

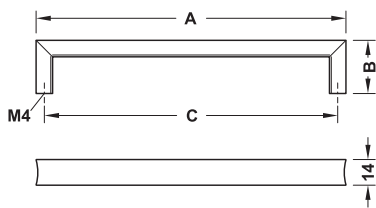

- Material: Zinc alloy
- วัสดุ: สังกะสีอัลลอยด์

Finish สี	Dim. A mm ขนาด A มม.	Dim. B mm ขนาด B มม.	Dim. C mm ขนาด C มม.	Cat. No. รหัสสินค้า
Antique pewter สีตะกั่วอมดำ	169	29	160	106.70.010
Black matt laquered RAL 9017 สีดำด้าน RAL 9017 เคลือบแลคเกอร์	169	29	160	106.70.011
Nickel plated brushed สีนิกเกิลขัดด้าน	169	29	160	106.70.013

Packing: 1 pc.
ขนาดบรรจุ: 1 ชิ้น



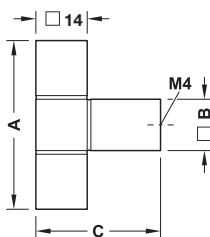

- Material: Aluminium
- วัสดุ: อะลูมิเนียม

Finish สี	Dim. A mm ขนาด A มม.	Dim. B mm ขนาด B มม.	Dim. C mm ขนาด C มม.	Cat. No. รหัสสินค้า
Nickel plated brushed สีนิกเกิลขัดด้าน	46	14	34	106.70.081
Grey anodized สีเทาโนไดซ์	46	14	34	106.70.083
Black anodized สีดำโนไดซ์	46	14	34	106.70.082
Black matt rough สีดำด้าน	46	14	34	106.70.084

Packing: 1 pc.
ขนาดบรรจุ: 1 ชิ้น

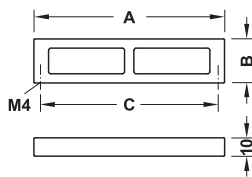

- Material: Zinc alloy
- วัสดุ: ซิงค์อัลลอยด์

Finish สี	Dim. A mm ขนาด A มม.	Dim. B mm ขนาด B มม.	Dim. C mm ขนาด C มม.	Cat. No. รหัสสินค้า
Chrome plated polished สีโครมเงา	104	24	96	110.34.274
Nickel plated brushed สีนิกเกิลขัดด้าน	104	24	96	110.34.674
Titanium coloured lacquered สีไทเทเนียมเคลือบ	104	24	96	110.34.074

Packing: 1 or 25 pcs.
ขนาดบรรจุ: 1 หรือ 25 ชิ้น

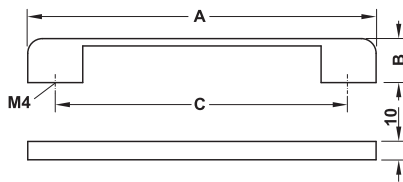

- Material: Stainless steel
- วัสดุ: สแตนเลสสตีล

Finish สี	Dim. A mm ขนาด A มม.	Dim. B mm ขนาด B มม.	Dim. C mm ขนาด C มม.	Cat. No. รหัสสินค้า
Satin brushed สีสแตนเลส บัตัด้าน	126	24	96	155.01.370
	158		128	155.01.371
	190		160	155.01.372

Packing: 1 or 10 pcs.
ขนาดบรรจุ: 1 หรือ 10 ชิ้น

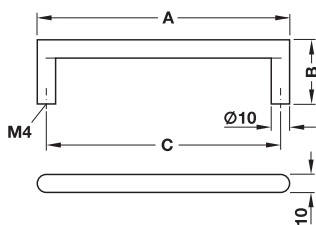

- Material: Stainless steel
- วัสดุ: สแตนเลสสตีล

Finish สี	Dim. A mm ขนาด A มม.	Dim. B mm ขนาด B มม.	Dim. C mm ขนาด C มม.	Cat. No. รหัสสินค้า
Satin brushed สีสแตนเลส บัตัด้าน	106	35	96	155.01.300
	138		128	155.01.301
	170		160	155.01.302
	202		192	155.01.303
	234		244	155.01.304
	266		256	155.01.305
	298		288	155.01.306
	330		320	155.01.307

Packing: 1 or 10 pcs.
ขนาดบรรจุ: 1 หรือ 10 ชิ้น

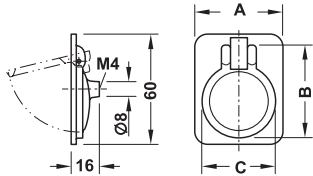

- Material: Brass
- วัสดุ: ทองเหลือง

Finish สี	Dim. A mm ขนาด A มม.	Dim. B mm ขนาด B มม.	Dim. C mm ขนาด C มม.	Cat. No. รหัสสินค้า
Chrome plated polished สีโครมเงา	47.5	52	40	155.01.570
Nickel plated matt สีนิกเกิ้ลด้าน	47.5	52	40	155.01.571
Matt สีทองเหลืองด้าน	47.5	52	40	155.01.572

Packing: 1 or 20 pcs.
ขนาดบรรจุ: 1 หรือ 20 ชิ้น

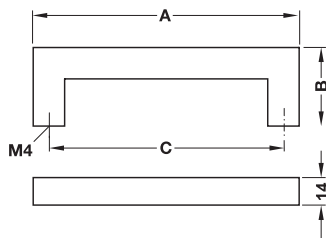

- Material: Stainless steel 304
- วัสดุ: สแตนเลสสตีล 304

Finish สี	Dim. A mm ขนาด A มม.	Dim. B mm ขนาด B มม.	Dim. C mm ขนาด C มม.	Cat. No. รหัสสินค้า
Satin brushed สีสแตนเลส บีดด้าน	142	40	128	155.01.590
	174		160	155.01.591
	206		192	155.01.592
	238		244	155.01.593
	302		288	155.01.594
	334		320	155.01.595

Packing: 1 or 50 pcs.
ขนาดบรรจุ: 1 หรือ 50 ชิ้น

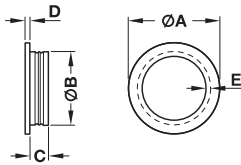

- Material: Brass
- วัสดุ: ทองเหลือง

Finish สีสี	Dim. A mm ขนาด A มม.	Dim. B mm ขนาด B มม.	Dim. C mm ขนาด C มม.	Dim. D mm ขนาด D มม.	Dim. E mm ขนาด E มม.	Cat. No. รหัสสินค้า
Chrome plated polished สีโครมเงา	40	35	10	2	2	155.01.555
	48.5	40	10	2	2	155.01.560
	59	54	12.5	2.5	6	155.01.565
Nickel plated matt สีนิกเกิ้ลด้าน	40	35	10	2	2	155.01.556
	48.5	40	10	2	2	155.01.561
	59	54	12.5	2.5	6	155.01.566
Matt สีทองเหลืองด้าน	40	35	10	2	2	155.01.557
	48.5	40	10	2	2	155.01.562
	59	54	12.5	2.5	6	155.01.567

Packing: 1 or 40 pcs.
ขนาดบรรจุ: 1 หรือ 40 ชิ้น

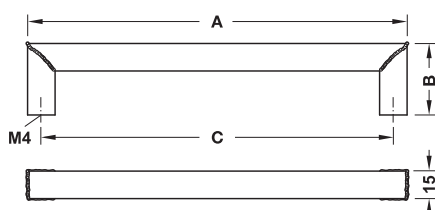

- Material: Stainless steel 304, welded corners
- วัสดุ: สแตนเลสสตีล 304 รอยต่อของที่จับ

Finish สีสี	Dim. A mm ขนาด A มม.	Dim. B mm ขนาด B มม.	Dim. C mm ขนาด C มม.	Cat. No. รหัสสินค้า
Satin brushed สีสแตนเลส บัดด้าน	207	52	40	100.45.027

Packing: 1 or 10 pc.
ขนาดบรรจุ: 1 หรือ 10 ชิ้น





reddot design award
winner 2019

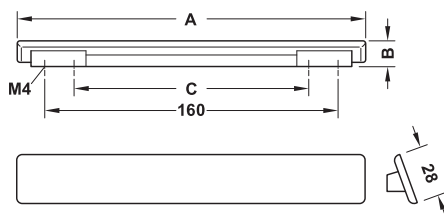
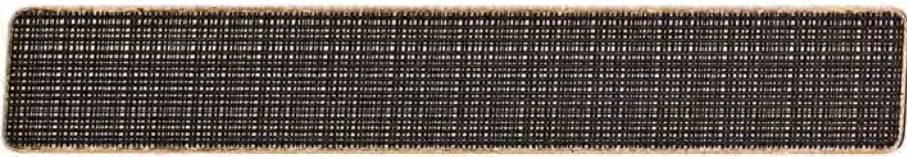
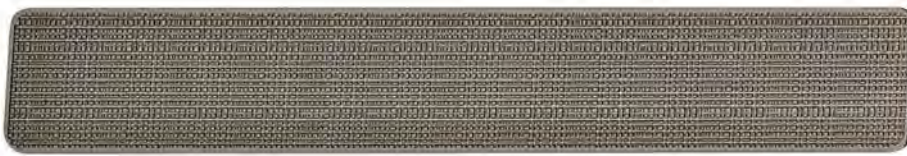

- Material: Zinc alloy
- วัสดุ: ซิงค์อัลลอยด์

Finish สี	Dim. A mm ขนาด A มม.	Dim. B mm ขนาด B มม.	Dim. C mm ขนาด C มม.	Cat. No. รหัสสินค้า
Champagne matt สีแชมเปญด้าน	190	19	128	106.70.000
Brass plated polished สีทองเหลืองเงา	190	19	128	106.70.005
Antique brass plated สีทองเหลืองรมดำ	190	19	128	106.70.006
Black matt laquered RAL 9017 สีดำด้าน RAL 9017 เคลือบแลคเกอร์	190	19	128	106.70.003

Packing: 1 pc.
ขนาดบรรจุ: 1 ชิ้น

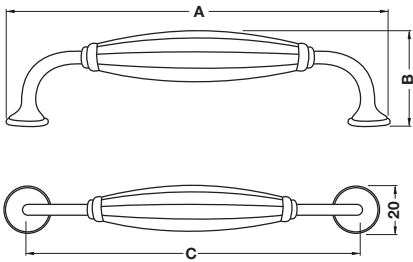

- Material: Zinc alloy
- วัสดุ: ซิงค์อัลลอยด์

Finish สี	Dim. A mm ขนาด A มม.	Dim. B mm ขนาด B มม.	Dim. C mm ขนาด C มม.	Cat. No. รหัสสินค้า
Brushed oil rubbed bronze สีดำด้านขอบทองแดง	147	38	128	115.93.200
Antique brass สีทองเหลืองรมดำ	147	38	128	115.93.201

Packing: 1 pc.
ขนาดบรรจุ: 1 ชิ้น

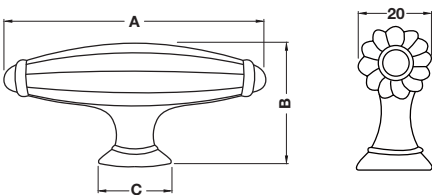

- Material: Zinc alloy
- วัสดุ: ซิงค์อัลลอยด์

Finish สี	Dim. A mm ขนาด A มม.	Dim. B mm ขนาด B มม.	Dim. C mm ขนาด C มม.	Cat. No. รหัสสินค้า
Brushed oil rubbed bronze สีดำด้านขอบทองแดง	65	31	18	134.21.000
Antique brass สีทองเหลืองรมดำ	65	31	18	134.21.001

Packing: 1 pc.
ขนาดบรรจุ: 1 ชิ้น

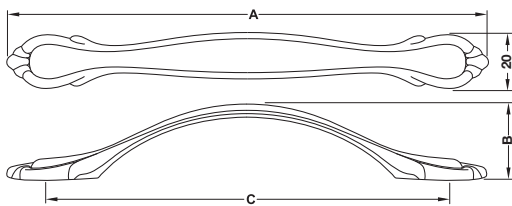

- Material: Zinc alloy
- วัสดุ: ซิงค์อัลลอยด์

Finish สี	Dim. A mm ขนาด A มม.	Dim. B mm ขนาด B มม.	Dim. C mm ขนาด C มม.	Cat. No. รหัสสินค้า
Antique copper สีทองแดงรมดำ	144	21	96	115.93.202
	175	23	128	115.93.205
Antique brass สีทองเหลืองรมดำ	144	21	96	115.93.203
	175	23	128	115.93.206
Black matt สีดำด้าน	144	21	96	115.93.204
	175	23	128	115.93.207

Packing: 1 pc.
ขนาดบรรจุ: 1 ชิ้น

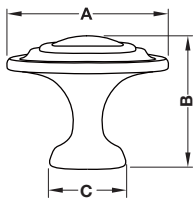

- Material: Zinc alloy
- วัสดุ: ซิงค์อัลลอยด์

Finish สี	Dim. A mm ขนาด A มม.	Dim. B mm ขนาด B มม.	Dim. C mm ขนาด C มม.	Cat. No. รหัสสินค้า
Antique copper สีทองแดงรมดำ	31	24	16	134.21.002
Antique brass สีทองเหลืองรมดำ	31	24	16	134.21.003
Black matt สีดำด้าน	31	24	16	134.21.004

Packing: 1 pc.
ขนาดบรรจุ: 1 ชิ้น

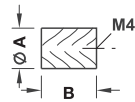

- Material: Stainless steel 304
- วัสดุ: สแตนเลสสตีล 304

Finish สี	Dim. A mm ขนาด A มม.	Dim. B mm ขนาด B มม.	Cat. No. รหัสสินค้า
Satin brushed สีสแตนเลส บัดด้าน	22	30	117.64.000

Packing: 1 or 10 pc.
ขนาดบรรจุ: 1 หรือ 10 ชิ้น

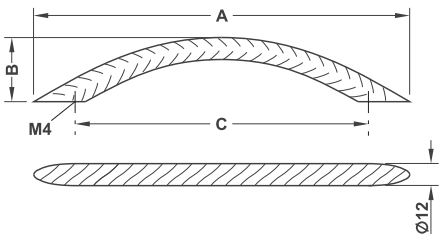

- Material: Stainless steel 304
- วัสดุ: สแตนเลสสตีล 304

Finish สี	Dim. A mm ขนาด A มม.	Dim. B mm ขนาด B มม.	Dim. C mm ขนาด C มม.	Cat. No. รหัสสินค้า
Satin brushed สีสแตนเลส บัดด้าน	157.5	35	128	117.64.005

Packing: 1 or 10 pc.
ขนาดบรรจุ: 1 หรือ 10 ชิ้น

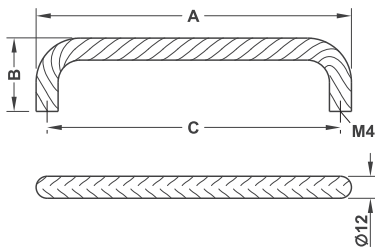

• Material: Stainless steel 304

• วัสดุ: สแตนเลสสตีล 304

Finish สี	Dim. A mm ขนาด A มม.	Dim. B mm ขนาด B มม.	Dim. C mm ขนาด C มม.	Cat. No. รหัสสินค้า
Satin brushed สีสแตนเลส ปัดด้าน	140.5	40	128	117.64.015
	204.5		192	117.64.017

Packing: 1 or 10 pc.
ขนาดบรรจุ: 1 หรือ 10 ชิ้น

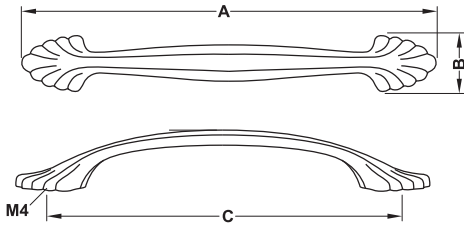

- Material: Zinc alloy
- วัสดุ: ซิงค์อัลลอยด์

Finish สี	Dim. A mm ขนาด A มม.	Dim. B mm ขนาด B มม.	Dim. C mm ขนาด C มม.	Cat. No. รหัสสินค้า
Antique coffee สีกาแฟรมดำ	142	22	96	115.93.208
	173	23	128	115.93.209

Packing: 1 pc.
ขนาดบรรจุ: 1 ชิ้น

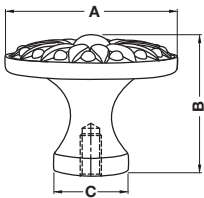

- Material: Zinc alloy
- วัสดุ: ซิงค์อัลลอยด์

Finish สี	Dim. A mm ขนาด A มม.	Dim. B mm ขนาด B มม.	Dim. C mm ขนาด C มม.	Cat. No. รหัสสินค้า
Antique coffee สีกาแฟรมดำ	35	28	16	134.21.005

Packing: 1 pc.
ขนาดบรรจุ: 1 ชิ้น

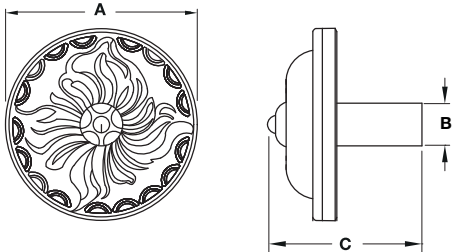

- Material: Zinc alloy
- วัสดุ: ซิงค์อัลลอยด์

Finish สี	Dim. A mm ขนาด A มม.	Dim. B mm ขนาด B มม.	Dim. C mm ขนาด C มม.	Cat. No. รหัสสินค้า
Brass polished สีทองเหลืองเงา	27 36	25 29	8	101.11.322 101.11.320
Antique bronze สีบรอนซ์รมดำ	27 36	25 29	8	101.11.323 101.11.321

Packing: 1 pc.
ขนาดบรรจุ: 1 ชิ้น

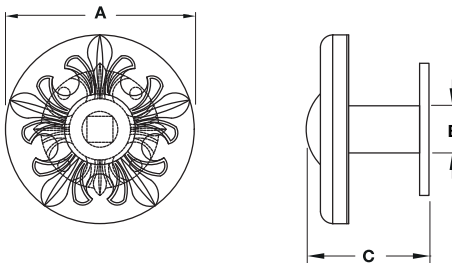

- Material: Zinc alloy
- วัสดุ: ซิงค์อัลลอยด์

Finish สี	Dim. A mm ขนาด A มม.	Dim. B mm ขนาด B มม.	Dim. C mm ขนาด C มม.	Cat. No. รหัสสินค้า
Antique bronze สีบรอนซ์รมดำ	28	19	10	101.11.334
	32	23		101.11.332
	40	26		101.11.330
Antique iron สีเหล็กรมดำ	28	19	10	101.11.335
	32	23		101.11.333
	40	26		101.11.331

Packing: 1 pc.
ขนาดบรรจุ: 1 ชิ้น

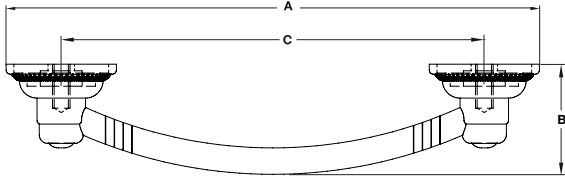

- Material: Zinc alloy
- วัสดุ: ซิงค์อัลลอยด์

Finish สี	Dim. A mm ขนาด A มม.	Dim. B mm ขนาด B มม.	Dim. C mm ขนาด C มม.	Cat. No. รหัสสินค้า
Brass polished สีทองเหลืองเงา	120	25	96	101.11.360

Packing: 1 pc.
ขนาดบรรจุ: 1 ชิ้น

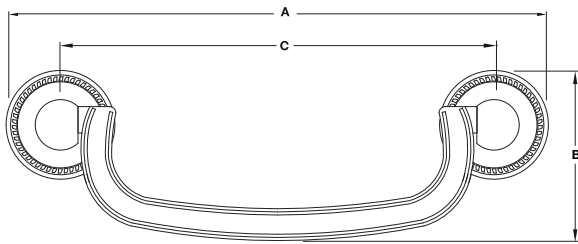

- Material: Zinc alloy
- วัสดุ: ซิงค์อัลลอยด์

Finish สี	Dim. A mm ขนาด A มม.	Dim. B mm ขนาด B มม.	Dim. C mm ขนาด C มม.	Cat. No. รหัสสินค้า
Brass polished สีทองเหลืองเงา	90	38	64	101.11.361
	120		96	101.11.362

Packing: 1 pc.
ขนาดบรรจุ: 1 ชิ้น

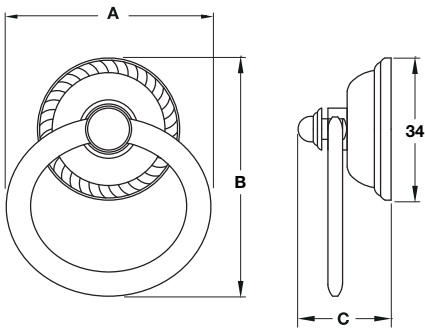

- Material: Zinc alloy
- วัสดุ: ซิงค์อัลลอยด์

Finish สี	Dim. A mm ขนาด A มม.	Dim. B mm ขนาด B มม.	Dim. C mm ขนาด C มม.	Cat. No. รหัสสินค้า
Brass polished สีทองเหลืองเงา	37 49	42 57	24 34	101.11.342 101.11.340
Antique brass สีทองเหลืองรมดำ	37 49	42 57	24 34	101.11.343 101.11.341

Packing: 1 pc.
ขนาดบรรจุ: 1 ชิ้น

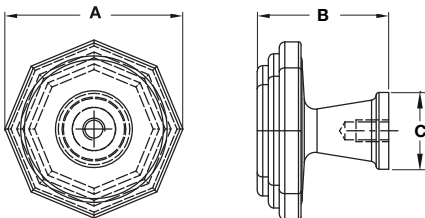

- Material: Zinc alloy
- วัสดุ: ซิงค์อัลลอยด์

Finish สี	Dim. A mm ขนาด A มม.	Dim. B mm ขนาด B มม.	Dim. C mm ขนาด C มม.	Cat. No. รหัสสินค้า
Brass polished สีทองเหลืองเงา	30	24	14	101.11.364

Packing: 1 pc.
ขนาดบรรจุ: 1 ชิ้น

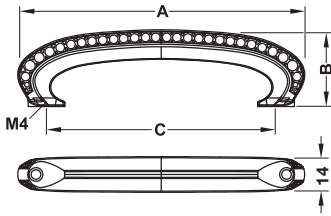

- Material: Zinc alloy
- วัสดุ: ซิงค์อัลลอยด์

Finish สี	Dim. A mm ขนาด A มม.	Dim. B mm ขนาด B มม.	Dim. C mm ขนาด C มม.	Cat. No. รหัสสินค้า
Antique coffee สีกาแฟรมดำ	110	30	96	121.26.180

Packing: 1 pc.
ขนาดบรรจุ: 1 ชิ้น

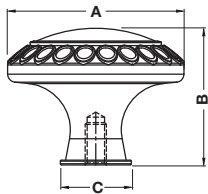

- Material: Zinc alloy
- วัสดุ: ซิงค์อัลลอยด์

Finish สี	Dim. A mm ขนาด A มม.	Dim. B mm ขนาด B มม.	Dim. C mm ขนาด C มม.	Cat. No. รหัสสินค้า
Antique coffee สีกาแฟรมดำ	33	26	13.4	121.26.172

Packing: 1 pc.
ขนาดบรรจุ: 1 ชิ้น

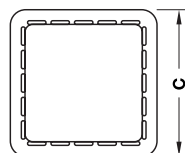
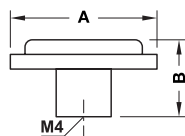

- Material: Plastic
- วัสดุ: พลาสติก

Finish สี	Dim. A mm ขนาด A มม.	Dim. B mm ขนาด B มม.	Dim. C mm ขนาด C มม.	Cat. No. รหัสสินค้า
Artificial brown leather หนังเทียม สีน้ำตาล	40	22	40	111.26.500

Packing: 1 pc.
ขนาดบรรจุ: 1 ชิ้น

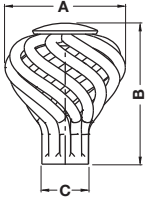

- Material: Steel
- วัสดุ: เหล็ก

Finish สี	Dim. A mm ขนาด A มม.	Dim. B mm ขนาด B มม.	Dim. C mm ขนาด C มม.	Cat. No. รหัสสินค้า
Antique pewter สีตะกั่วกรมดำ	33	37	12	102.33.916
	42	38	14	102.33.918
Black matt สีดำด้าน	33	37	12	102.33.917
	42	38	14	102.33.919

Packing: 1 pc.
ขนาดบรรจุ: 1 ชิ้น

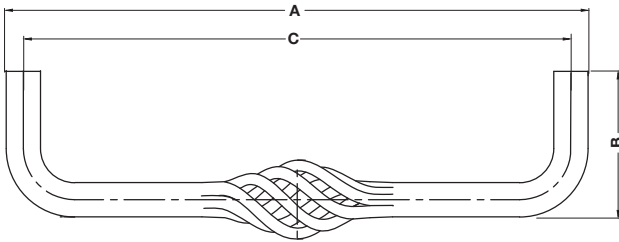

- Material: Steel
- วัสดุ: เหล็ก

Finish สี	Dim. A mm ขนาด A มม.	Dim. B mm ขนาด B มม.	Dim. C mm ขนาด C มม.	Cat. No. รหัสสินค้า
Antique pewter สีตะกั่วกรมดำ	104	32	96	102.33.920
	136		128	102.33.921

Packing: 1 pc.
ขนาดบรรจุ: 1 ชิ้น

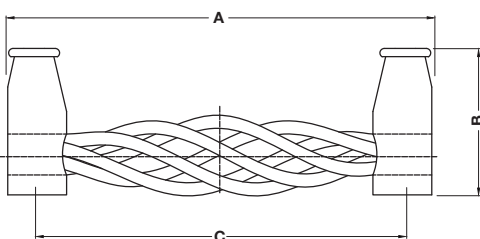

- Material: Steel
- วัสดุ: เหล็ก

Finish สี	Dim. A mm ขนาด A มม.	Dim. B mm ขนาด B มม.	Dim. C mm ขนาด C มม.	Cat. No. รหัสสินค้า
Antique pewter สีตะกั่วกรมดำ	113	39	96	102.33.922
	145		128	102.33.923

Packing: 1 pc.
ขนาดบรรจุ: 1 ชิ้น

— **H**andles attract hidden harmonies and contrasts of pieces of furniture.

Without contrasts, there is no friction, no discourse, no surprising combinations.

Imprint

This brochure is only intended for use by the recipient.
It remains in all respects the property of Häfele.

Reproductions of this catalogue in whole or in part, the copying or imitation of any illustrations and the imitation of the layout are strictly prohibited.

The technical descriptions and dimensions in this catalogue, also those with the photographs and drawings, are not binding. We reserve the right to make design improvements. All dimensions in mm, unless stated otherwise.

We bear no liability for any misprints or other errors that might occur in the production of the catalogue.

All deliveries are made pursuant to Häfele's sales conditions.

September 2020
Copyright by Häfele (Thailand) Limited
All rights reserved
Printed in Thailand

สงวนลิขสิทธิ์

แคตตาล็อกเล่มนี้สงวนลิขสิทธิ์ในการใช้เป็นคู่มือเลือกซื้อผลิตภัณฑ์เท่านั้น และถือเป็นสมบัติของบริษัท เฮเฟล (ประเทศไทย) จำกัด โดยสมบูรณ์

การผลิตลอกเลียนแบบทั้งหมดหรือส่วนหนึ่งส่วนใด รวมทั้งการลอกเลียนแบบภาพหรือรูปแบบการจัดวางถือเป็นการละเมิดลิขสิทธิ์

คำบรรยายทางเทคนิคและขนาดของผลิตภัณฑ์ รวมถึงภาพและแบบร่างที่ปรากฏภายในไม่ถือเป็นข้อผูกมัดทางกฎหมายแต่อย่างใด ทางบริษัทฯ ขอสงวนสิทธิ์ในการปรับเปลี่ยนงานออกแบบในภายหลัง ขนาดของผลิตภัณฑ์ทั้งหมดมีหน่วยเป็นมิลลิเมตร ยกเว้นในกรณีที่มีระบุเป็นอย่างอื่น

ทั้งนี้ทางบริษัทฯ จะไม่ขอรับผิดชอบต่อความผิดพลาดใดๆ ที่อาจเกิดขึ้นระหว่างขั้นตอนการผลิตแคตตาล็อก

การจัดส่งสินค้าจะเป็นไปตามเงื่อนไขการขายที่ระบุโดยบริษัท เฮเฟล (ประเทศไทย) จำกัด

กันยายน 2563
ลิขสิทธิ์ของบริษัท เฮเฟล (ประเทศไทย) จำกัด
สงวนลิขสิทธิ์
พิมพ์ที่ประเทศไทย

 Häfele Thailand

 hafelethailand

 hafelethailand

 hafelethailand

 hafelethailand



*New products,
latest information
and regular promotions!*

www.hafele.com
www.hafelethailand.com



*Contact our sales department
for detailed information!*

info@hafele.co.th



*Online Shop:
24 hours - Exclusive & Easy!*
www.hafelehome.co.th

Häfele (Thailand) Limited

Häfele Design Studio (Bangkok)

57 Soi Sukhumvit 64, Sukhumvit Rd.
Phrakanong Tai, Phrakanong,
Bangkok 10260
Telephone: (02) 768-7171

Häfele Design Studio (Pattaya)

Opposite Outlet Mall, 140/89 Moo 11
Nongprue, Banglamung,
Chonburi 20150
Telephone: (038) 332-485-8

Häfele Design Studio (Hua Hin)

15/84 Hua Hin 29,
Petchkasem Rd., Hua Hin,
Prachubkirkhan 77110
Telephone: (032) 547-704

Häfele Design Center (Phuket)

Opposite Big C, 81 Moo 5,
Chalermprakiet Ror-9 Rd.,
Vichit, Muang, Phuket 83000
Telephone: (076) 304-460

Häfele Design Studio (Chiang Mai)

498 Chiang Mai-Lampang Road
Thasala, Muang Chiang Mai,
Chiang Mai 50000
Telephone: (053) 240-300



HÄFELE
Official Regional Partner

