

CHAPTER

07

Table Legs & Extensions

ขาโต๊ะและอุปกรณ์เสริมพื้นโต๊ะ



Installation example: With end frame and bracket (Cat. No. 633.13.201)

ตัวอย่างการติดตั้ง: ติดตั้งแบบมีตัวรับพื้นโต๊ะและฉากรับ (รหัสสินค้า 633.13.201)



With visible lifting column

แบบมองเห็นขายก



With concealed/invisible lifting column

ติดตั้งแบบซ่อน/มองไม่เห็นขายก

Installation example: With two brackets (Cat. No. 633.13.212)

ตัวอย่างการติดตั้ง: ติดตั้งแบบใช้ฉากรยึด 2 ชั้น (รหัสสินค้า 633.13.212)



Inner cabinet is raised

แบบยกตู้ใน (ตู้ซ่อน) ขึ้น



Outer cabinet is raised

แบบยกตู้นอกขึ้น

Lift column

เสาปรับระดับ



With brackets 250 and 500 mm
สำหรับโครง 250 และ 500 มม.



With 2 brackets 250 mm
ตัวรับ 2 ด้าน 250 มม.

Installation dimensions

ขนาดการติดตั้ง

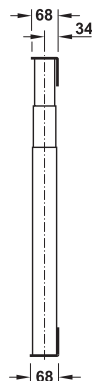
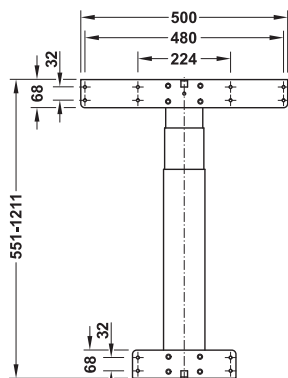

With brackets 250 and 500 mm
สำหรับโครง 250 และ 500 มม.

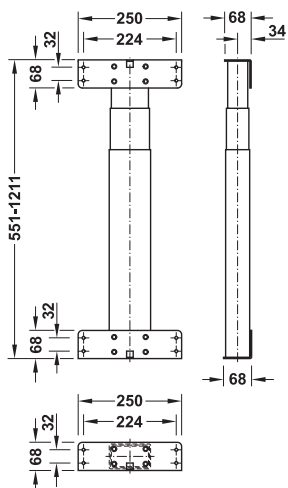

With 2 brackets 250 mm
ตัวรับ 2 ด้าน 250 มม.

- End frame and brackets can be turned by 180° and can be mounted at the top and at the bottom
- Running characteristics can be improved by using drawer runners
- โครงปลายปิดและตัวรับสามารถหมุนได้ 180° และสามารถติดตั้งได้ด้านบนและด้านล่างได้
- ลักษณะของลูกกลิ้งสามารถใช้งานได้ดีขึ้นโดยใช้รางลิ้นชัก



- Area of application: For high adjustable worktops
- Material: Steel
- Finish: Powder coated white aluminium, RAL 9006
- Version: By connecting different elements the complete work table even in L or U shape can be moved up and down
- Control: Over push button
- Position can be program over an memory function
- Height adjustment: 551–1,211 mm (motor driven, continuously adjustable, for table top thickness 25 mm)
- Lift power: 60 kg/column
- Installation: Side panel fixing

- ลักษณะการใช้งาน: สำหรับปรับความสูงของโต๊ะสำหรับใช้งาน
- วัสดุ: เหล็ก
- สี: เคลือบสีฝุ่นสีลูมิเนียมขาว RAL 9006
- รูปแบบ: ด้วยการเชื่อมต่ออุปกรณ์ต่างๆ ทั้งในรูปแบบ L หรือตัว U ก็สามารถเคลื่อนที่ขึ้นลงได้
- การควบคุมใช้ปุ่มกด
- มีระบบหน่วยความจำสำหรับบันทึกตำแหน่งที่ใช้งานประจำ
- การปรับความสูง: 551-1,211 มม.
(มอเตอร์สามารถปรับระดับได้อย่างต่อเนื่องสำหรับพื้นโต๊ะหนา 25 มม.)
- กำลังยก: 60 กก./เสา
- ติดตั้ง: ยึดที่แผงข้าง

Version รูปแบบ	Cat.No รหัสสินค้า
With brackets 250 and 500 mm สำหรับโครง 250 และ 500 มม.	633.13.201
With 2 brackets 250 mm ตัวรับ 2 ด้าน 250 มม.	633.13.212

Packing: 1 pc.
ขนาดบรรจุ: 1 ชิ้น

Order reference

Lift height restriction with memory function programmable using operating unit (633.03.298), please order separately. For a reset, the columns must be lowered collision-free up to a min. height of 546mm.

ข้อแนะนำในการสั่งซื้อ

จำกัดความสูงลิฟท์ยก กับหน่วยความจำในฟังก์ชันชุดปฏิบัติการ (633.03.298) กรุณาสั่งซื้อแยกต่างหาก สำหรับการตั้งค่าใหม่ ต้องปรับเสาให้อยู่ในระดับต่ำกว่า 54 มม.

Control unit

ชุดควบคุมการทำงาน



- Version: With overload protection and soft start/stop function
- Travel speed: 43 mm/sec.
- รูปแบบ: พร้อมระบบป้องกันการโอเวอร์โหลด และฟังก์ชันการเริ่ม/หยุด แบบนุ่มนวล
- ความเร็วในการยก: 43 มม./วินาที

Supplied with

1 control unit, 1 mains lead, 2-4 motor cables

อุปกรณ์

ชุดควบคุม 1 ชุด, สายไฟหลัก 1 ชุด, สายไฟมอเตอร์ 2-4 เส้น

Number of end frames จำนวนโครง เปิดปลาย	Lifting power kg กำลังยก กก.	Wattage กำลังไฟ w	Cat.No รหัสสินค้า
2	120	200	633.52.022
3	180	300	633.52.023
4	240	300	633.52.024

Packing: 1 set
ขนาดบรรจุ: 1 ชุด

Order reference

Travel height upwards adjustable on demand. Specify height without the plate.

ข้อแนะนำในการสั่งซื้อ

ปรับความสูงตามความต้องการ โดยระบุความสูงที่ไม่รวมจากรับ

Operating unit

อุปกรณ์ควบคุม



- Material/colour: Plastic black
- Version: With digital display, with 3 storage functions, with memory function data may be saved and called, till 4 drive pillars central controllable
- Protection class: IP30
- วัสดุ/สี: พลาสติก สีดำ
- รูปแบบ: แสดงผลดิจิทัล พร้อม 3 ฟังก์ชันการทำงาน, พร้อมฟังก์ชันความจำ ซึ่งควบคุมการทำงานได้ถึง 4 หน่วย
- ระดับการป้องกันความชื้น: IP30

Supplied with

1 Cable 1.7 m, 8 wire, with modular jack plug

อุปกรณ์

สายเคเบิล 1.7 ม. 8 เส้น พร้อมแจ๊คเสียบ

Dimensions (L x W x H) mm ขนาด (ก x ล x ส) มม.	Cat.No รหัสสินค้า
160 x 40 x 25	633.03.298

Packing: 1 set
ขนาดบรรจุ: 1 ชุด

Extension cable for operating unit

อุปกรณ์ควบคุมสำหรับ



Length mm ยาว มม.	Cat.No รหัสสินค้า
2,000	633.03.299

Packing: 1 pc.
ขนาดบรรจุ: 1 ชิ้น

Control and operating unit

ชุดควบคุมการทำงานสำหรับลิฟท์



- Installation: For glue fixing
- Version: Cut to length
- ลักษณะการใช้งาน: สำหรับติดตั้งด้วยกาว
- รูปแบบ: ตัดตามความยาวได้

Length mm ยาว มม.	Cat.No รหัสสินค้า
2,000	633.17.301

Packing: 1 pc.
ขนาดบรรจุ: 1 ชิ้น

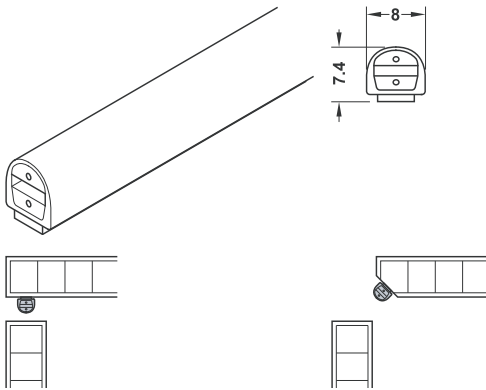

Order reference

Further lengths available on request.

ข้อแนะนำในการสั่งซื้อ

สามารถสั่งซื้อความยาวตามต้องการ

Radio control

รีโมทคอนโทรล



Version รูปแบบ	Cat.No รหัสสินค้า
Radio control รีโมทคอนโทรล	421.68.281

Packing: 1 pc.
ขนาดบรรจุ: 1 ชิ้น

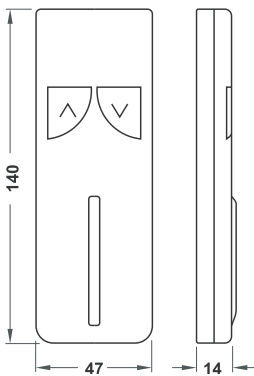

AXILO™ Plinth adjusting fitting system

ระบบปรับความสูงฐานตู้เฟอร์นิเจอร์ AXILO™



Installation with AXILO™

อุปกรณ์ปรับความสูงฐานตู้ AXILO™



With conventional plinth adjusting fitting systems เพื่อความสะดวกสบายในการปรับความสูง

7

Product features

- Serves as arm "extension"
- Can be used for any angle
- Very robust
- Convenient operation by hand or with electric tool

Product advantages

- Ergonomic installation without awkward postures for protection of the back
- Flexible, time-saving installation
- Height adjustment and simultaneous observation of the spirit level
- Adjustment by hand or with adjusting tool possible
- Adjusting tool can be used in combination with cordless screwdriver
- Easy corner cabinet adjustment
- Large area of application from plinth height 50 to 220 mm
- Exact adjustment provided by the fine thread

ลักษณะของสินค้า

- ทำหน้าที่เป็นแขน "ส่วนขยาย"
- สามารถใช้งานได้ทุกมุม
- อุปกรณ์มีความแข็งแรง
- อุปกรณ์ทำงานง่าย สามารถใช้ได้ทั้งแรงมือควบคุมหรือด้วยเครื่องมือไฟฟ้า

ประโยชน์ของสินค้า

- ช่วยให้การติดตั้งเป็นไปตามหลักสรีรศาสตร์ เพื่อป้องกันการบาดเจ็บบริเวณหลังของผู้ใช้งาน
- ใช้งานง่ายประหยัดเวลาในการติดตั้ง
- การปรับความสูงและการเช็คระดับต่างๆ สามารถทำได้พร้อมกัน
- สามารถปรับความสูงด้วยมือหรือใช้เครื่องมือปรับได้
- เครื่องมือปรับ สามารถใช้ร่วมกับสว่านไร้สายได้
- ปรับความสูงตำแหน่งตู้เข้ามุมได้ง่าย
- ความสูงในการใช้งานหลากหลายตั้งแต่ 50 ถึง 220 มม.
- การปรับระดับทำได้โดยละเอียด

AXILO™ 78 Plinth adjusting fitting system

ระบบปรับความสูงฐานตู้ โดย AXILO™ 78

Mounting plate, rectangular

แผ่นยึดรูปสี่เหลี่ยมผืนผ้า



For screw fixing

ทรงสี่เหลี่ยมสำหรับติดตั้งแบบยึดสกรู

For press fitting

ทรงสี่เหลี่ยมสำหรับติดตั้งแบบกด

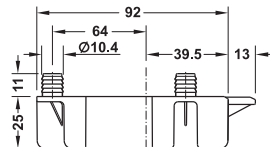
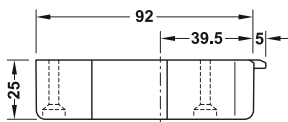
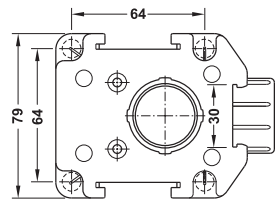
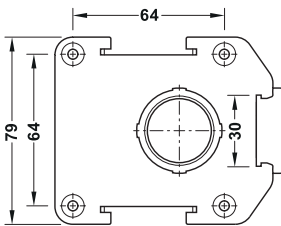

Triangular for knocking in
ทรงสามเหลี่ยมสำหรับติดตั้งแบบตอกเข้า

Triangular for screw fixing
ทรงสามเหลี่ยมสำหรับติดตั้งแบบยึดสกรู

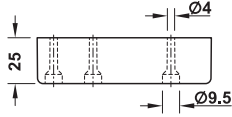
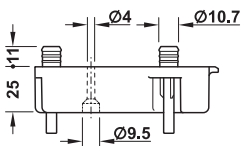
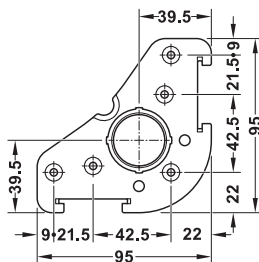
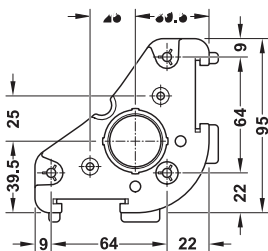

- Material: Plastic
- Colour: Black
- วัสดุ: พลาสติก
- สี: สีดำ

Version รูปแบบ	Installation การติดตั้ง	Cat.No รหัสสินค้า
Rectangular แบบทรงสี่เหลี่ยม	For screw fixing ทรงสี่เหลี่ยม สำหรับติดตั้งแบบยึดสกรู	637.76.333
	For press fitting ทรงสี่เหลี่ยม สำหรับติดตั้งแบบกด	637.76.334
Triangular แบบทรงสามเหลี่ยม	Triangular for knocking in ทรงสามเหลี่ยม สำหรับติดตั้งแบบตอกเข้า	637.38.340
	Triangular for screw fixing ทรงสามเหลี่ยม สำหรับติดตั้งแบบยึดสกรู	637.38.341

Packing: 1 or 20 pcs.
ขนาดบรรจุ: 1 หรือ 20 ชิ้น

Order reference

Please order tube with screw-in glide separately.

ข้อแนะนำในการสั่งซื้อ

กรุณาสั่งซื้ออุปกรณ์ขาตู้ (พร้อมเกลียวด้านใน) แยกต่างหาก

Tube with screw-in glide

ขาตู้พร้อมเกลียวด้านใน

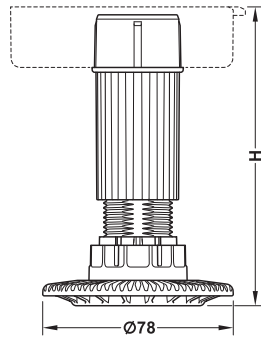

- Material: Plastic
- Colour: Black
- Installation: For plug fitting into mounting plate
- Height adjustment: Adjustable at the side -10 to +20 mm using AXILO™ 78 adjusting tool
- Load bearing capacity: 150 kg/foot
- วัสดุ: พลาสติก
- สี: สีดำ
- การติดตั้ง: สำหรับเสียบเข้ากับแป้นยึด
- ปรับความสูงได้: ปรับได้จากด้านข้าง -10 ถึง +20 มม. โดยใช้เครื่องมือปรับระดับ AXILO™ 78
- รับน้ำหนักได้: 150 กก./ชิ้น

Supplied with 1 tube with adjusting foot (pre-mounted).

อุปกรณ์ขาตู้พร้อมฐานรองแบบปรับได้

Order reference

Please order mounting plate separately.

ข้อแนะนำในการสั่งซื้อ

กรุณาสั่งซื้อแผ่นติดตั้ง แยกต่างหาก

Installation height H mm ความสูงในการติดตั้ง H มม.	Adjustment facility mm ระดับที่ปรับได้ มม.	Cat. No. รหัสสินค้า
60	53–80	637.76.351
80	70–100	637.76.352
100	90–120	637.76.353
125	115–145	637.76.354
150	140–170	637.76.355
180	170–200	637.76.356
200	190–220	637.76.357

Packing: 1, 20 or 500 pcs.
ขนาดบรรจุ: 1, 20 หรือ 500 ชิ้น

Screw-in glide with mounting plate

ฐานตู้พร้อมเกลียวด้านใน

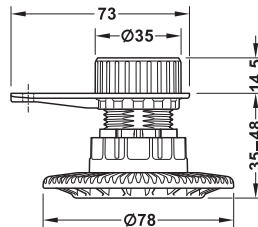

- Area of application: For low plinth heights
- Material: Plastic
- Colour: Black
- Installation: For press fitting
- Height adjustment: With Häfele AXILO™ 78 adjusting tool, -10 mm
- Height adjustment facility: <80 kg
- Load bearing capacity: 150 kg/foot

- พื้นที่ใช้งาน: สำหรับติดตั้งในตู้เพื่อเพิ่มความสูง
- วัสดุ: พลาสติก
- สี: สีดำ
- การติดตั้ง: สำหรับการติดตั้งแบบกด
- การปรับความสูง: ใช้เครื่องมือปรับระดับ AXILO™ 78 ปรับได้ -10 มม.
- ความสูงที่ปรับได้: ไม่เกิน 80 กก.
- รับน้ำหนักได้: 150 กก./ฟุต

Supplied with

Screw-in glide with mounting plate Ø 35 mm

อุปกรณ์

ฐานตู้พร้อมเกลียวด้านในเส้นผ่าศูนย์กลาง 35 มม.

Suitable for เหมาะสำหรับ	Cat. No. รหัสสินค้า
Plinth height 35–48 mm ความสูงของฐานตู้ 35-48 มม.	637.76.460

Packing: 20 or 100 pcs.
ขนาดบรรจุ: 20 หรือ 100 ชิ้น

Spacer ring

แหวนเสริม

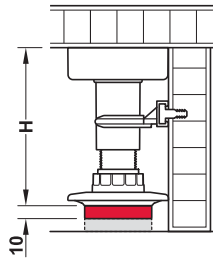
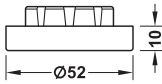

Note

The use of several spacer rings is possible if secure stability is provided.

หมายเหตุ

ถ้าใช้อุปกรณ์แหวนเสริมจะช่วยให้ลือคาตัวได้แน่นและมั่นคง

- Area of application: For increasing the height of the screw-in glides by 10 mm
- Material: Plastic
- Colour: Black
- Installation: For plug fitting into the screw-in glide from below

- พื้นที่ใช้งาน: สำหรับเพิ่มความสูง 10 มม.
- วัสดุ: พลาสติก
- สี: สีดำ
- การติดตั้ง: สำหรับเสียบเข้ากับขาตู้พร้อมเกลียวด้านในจากด้านล่าง

Height H mm ความสูง H มม.	Cat. No. รหัสสินค้า
100	637.76.422

Packing: 20 or 100 pcs.
ขนาดบรรจุ: 20 หรือ 100 ชิ้น

Plinth holder

อุปกรณ์ยึดแผ่นตีนตู้

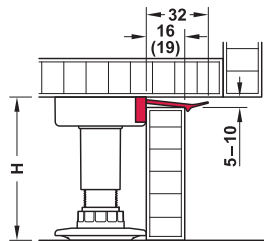

Plinth height = $H - 5$ to 10 mm
ความสูงของฐานตู้ = $H - 5$ ถึง 10 มม.

- Area of application: For fixing the plinth panel
- Material: Plastic
- Installation: For plug fitting into mounting plates

- พื้นที่ใช้งาน: สำหรับยึด
- วัสดุ: พลาสติก
- การติดตั้ง: สำหรับเสียบเข้ากับแผ่นติดตั้ง

Suitable for เหมาะสำหรับ	Cat.No รหัสสินค้า
16 mm panel แผ่นไม้ 16 มม.	637.47.491
19 mm panel แผ่นไม้ 19 มม.	637.47.490

Packing: 20 or 100 pcs.
ขนาดบรรจุ: 20 หรือ 100 ชิ้น

Plinth panel clips

คลิปยึดแผ่นตีนตู้

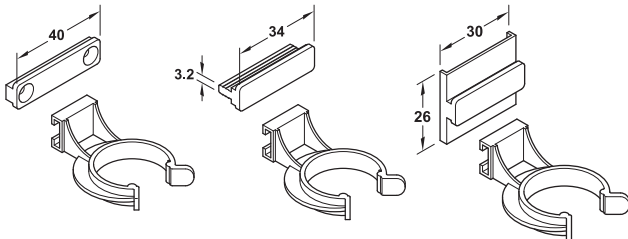

For screw fixing
สำหรับติดตั้งแบบสกรู

For press fitting
สำหรับติดตั้งแบบกด

For sliding on
สำหรับติดตั้งแบบเลื่อน

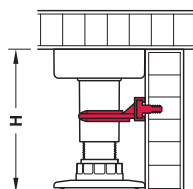

- Material: Plastic
- วัสดุ: พลาสติก

Installation การติดตั้ง	Finish สี	Cat. No. รหัสสินค้า
For screw fixing สำหรับติดตั้งแบบสกรู	White, transparent สีขาวใส	637.38.054
For press fitting สำหรับติดตั้งแบบกด	White, transparent สีขาวใส	637.38.063
For sliding on สำหรับติดตั้งแบบเลื่อน	Black สีดำ	637.38.354

Packing: 20 or 100 pcs.
ขนาดบรรจุ: 20 หรือ 100 ชิ้น

Note

For use from installation height $H = 80$ mm.

หมายเหตุ

สำหรับติดตั้งความสูง $H = 80$ มม.

Adjusting tool

เครื่องมือปรับระยะ

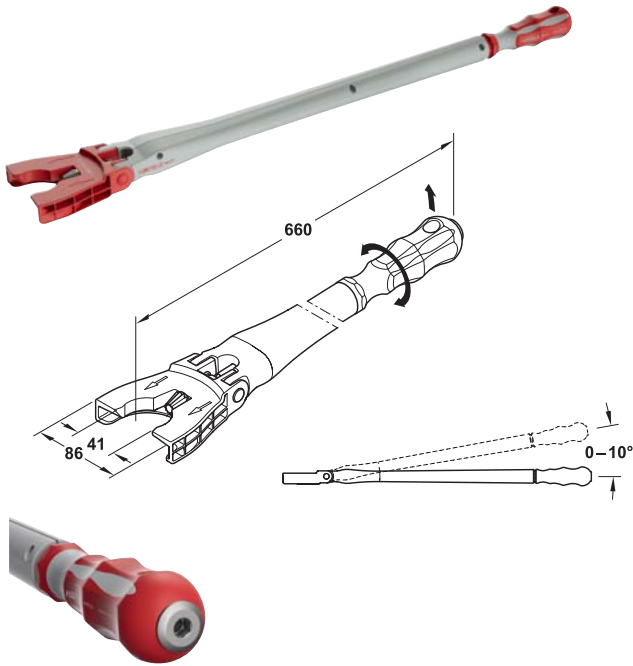

Adjusting tool handle end and extension with 1/4" chuck
การปรับระยะที่ปลายเครื่องมือและส่วนขยายด้วยหัวจับ 1/4"

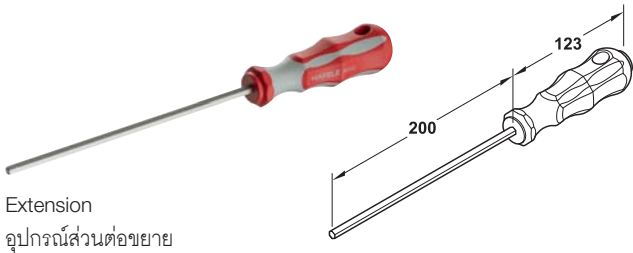

Extension
อุปกรณ์ส่วนต่อขยาย

- Height adjustment by rotating by hand or with electric tool to save time.
- ปรับความสูงได้ด้วยการหมุนด้วยมือหรือเครื่องมือไฟฟ้าเพื่อประหยัดเวลา



- Area of application: For ergonomic and timesaving height adjustment of AXILO™ 78 plinth adjusting fitting system in the entire plinth area, also for corner cabinets, for example
- Material: Plastic, steel mechanism
- Colour: Grey/red
- Adjustment facility: Adjustment angle height 0–10°
- Version: Chuck 1/4" (bit supplied)
- พื้นที่ใช้งาน: สำหรับการปรับความสูงตามหลักสรีรศาสตร์และเพื่อการประหยัดเวลาในการทำงานที่บริเวณฐานตู้ทั้งหมดรวมถึงบริเวณมุมของตู้
- วัสดุ: พลาสติก, กลไกเหล็ก
- สี: สีเทา/ สีแดง
- ความสะดวกในการปรับ: ปรับความสูงของมุมได้ที่ 0-10°
- รูปแบบ: หัวจับ 1/4" (ดอกสว่านอยู่ในชุดอุปกรณ์)

Version รูปแบบ	Cat.No รหัสสินค้า
AXILO™ 78 adjusting tool AXILO™ 78 เครื่องมือปรับระดับ	637.76.360
Extension อุปกรณ์ส่วนต่อขยาย	637.76.361

Packing: 1 pc.
ขนาดบรรจุ: 1 ชิ้น

AXILO™ 78 Light Tool Adjusting tool

AXILO™ 78 เครื่องมือปรับระดับแบบเบา

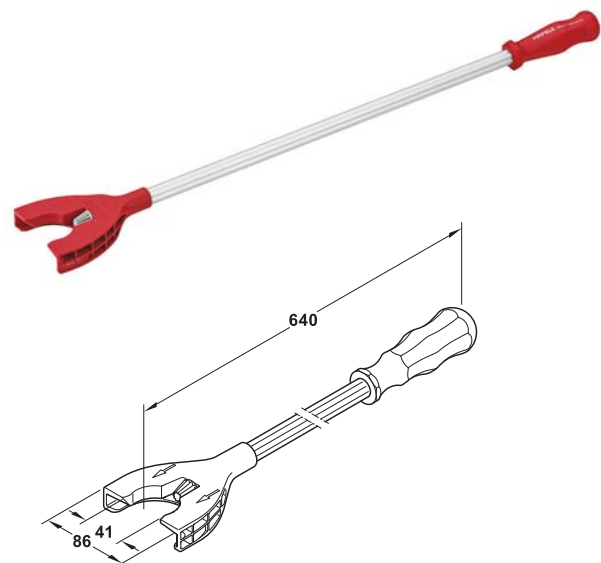

- Area of application: For ergonomic and time-saving height adjustment of AXILO™ 78 plinth adjusting fitting system in the entire plinth area, also for corner cabinets, for example
- Material: Plastic and aluminium
- Version: Fixed tool length
- พื้นที่ใช้งาน : สำหรับการปรับความสูงตามหลักสรีรศาสตร์และเพื่อการประหยัดเวลาในการทำงานที่บริเวณฐานตู้ทั้งหมดรวมถึงบริเวณมุมของตู้
- วัสดุ : พลาสติกและอลูมิเนียม
- รูปแบบ : ความยาวคงที่

Version รูปแบบ	Cat.No รหัสสินค้า
AXILO™ 78 Light Tool Adjusting tool AXILO™ 78 เครื่องมือปรับระดับแบบเบา	637.76.430

Packing: 1 pc.
ขนาดบรรจุ: 1 ชิ้น

Adjustable cabinet leg

ขาตู้แบบปรับระดับได้



- The height can be adjusted up to 30 mm
- Made from the quality plastic polypropylene, which is elastic and durable even being directly exposed to moisture, humidity or water
- Maximum weight: 150 kg/4 pcs.
- With "Knock down style", the adjustable legs are easy to install

- ความสูงสามารถปรับได้ไม่เกิน 30 มม.
- ทำจากพลาสติกคุณภาพ polypropylene ซึ่งยืดหยุ่นและทนทานต่อความชื้นหรือน้ำ
- รับน้ำหนักได้สูงสุด: 150 กก./4 ชิ้น
- ติดตั้งได้ง่ายด้วยการติดตั้งแบบ "Knock down style"

Furniture leg for wooden panel

ขาเฟอร์นิเจอร์สำหรับผนังไม้

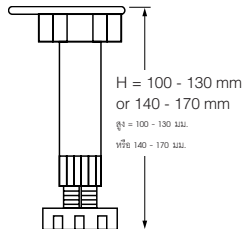

- Material: Plastic black (polypropylene)
- Load capacity: Max. 150 kg/4 pcs.
- Adjustable height: 30 mm

- วัสดุ: พลาสติกสีดำ (polypropylene)
- รับน้ำหนักได้: สูงสุด 150 กก./4 ชิ้น
- การปรับระดับ: 30 มม.

Supplied with

4 Legs
2 Clips

อุปกรณ์

ขาทรง 4 ชิ้น
คลิป 2 ชิ้น

Adjustable mm การปรับ มม.	Cat.No รหัสสินค้า
100-130	637.15.012
140-170	637.15.014

Packing: 1 set
ขนาดบรรจุ: 1 ชุด

Clip for wooden panel

คลิปสำหรับผนังไม้



- Installation: Screw fixing to front panel
- การติดตั้ง: ติดตั้งด้วยสกรูที่แผงหน้า

Material วัสดุ	Cat.No รหัสสินค้า
Plastic black (polypropylene) พลาสติกสีดำ (polypropylene)	637.15.019

Packing: 1 pc.
ขนาดบรรจุ: 1 ชิ้น

Furniture leg for aluminium panel

ขาเฟอร์นิเจอร์สำหรับแผ่นตู้อะลูมิเนียม

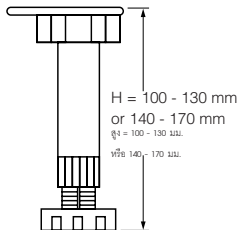

Supplied with

4 Legs ขากรอง 4 ชิ้น
2 Clips คลิป 2 ชิ้น

- Material: Plastic black (polypropylene)
- Load capacity: Max. 150 kg/4 pcs.
- Adjustable height: 30 mm

- วัสดุ: พลาสติกสีดำ (polypropylene)
- รับน้ำหนักได้: สูงสุด 150 กก./4 ชิ้น
- การปรับระดับ: 30 มม.

Adjustable mm การปรับ มม.	Cat.No รหัสสินค้า
100-130	637.15.002

Packing: 1 set
ขนาดบรรจุ: 1 ชุด

Clip for wooden panel

คลิปสำหรับแผ่นตู้ไม้



- Installation: Screw fixing to front panel
- การติดตั้ง: ติดตั้งด้วยสกรูที่แผงหน้า

Material วัสดุ	Cat.No รหัสสินค้า
Plastic black (polypropylene) พลาสติกสีดำ (polypropylene)	637.15.009

Packing: 1 pc.
ขนาดบรรจุ: 1 ชิ้น

Aluminium front panel for adjustable cabinet leg

แผ่นตู้อะลูมิเนียมสำหรับขาตู้แบบปรับระดับ



- Material: Aluminium
- Support with 1 panelm
- วัสดุ: อะลูมิเนียม
- ขากรองพร้อมแผงปิด 1 แผ่น

Dimension (H x L) mm ขนาด (ส x ย) มม.	Cat.No รหัสสินค้า
100 x 4,000	713.29.911
150 x 4,000	713.29.931

Packing: 1 set
ขนาดบรรจุ: 1 ชุด

Aluminium front panel for adjustable cabinet leg

ตัวจบแผ่นตู้อะลูมิเนียมสำหรับขาตู้แบบปรับระดับ



- Material: Plastic (polypropylene)
- Finish: Aluminium colored
- Installation: Insert panel into groove

- วัสดุ: พลาสติก (polypropylene)
- สี: สีอะลูมิเนียม
- การติดตั้ง: ติดตั้งที่มุมด้านข้าง (มีร่องสำหรับเสียบผนังอะลูมิเนียม)

Dimension (H x L) mm ขนาด (ส x ย) มม.	Cat.No รหัสสินค้า
100	713.29.991
150	713.29.993

Packing: 1 set
ขนาดบรรจุ: 1 ชุด

TOPFLEX Pull out table (without worktop)

โต๊ะยืดเตรียมอาหารแบบดึงบานออก

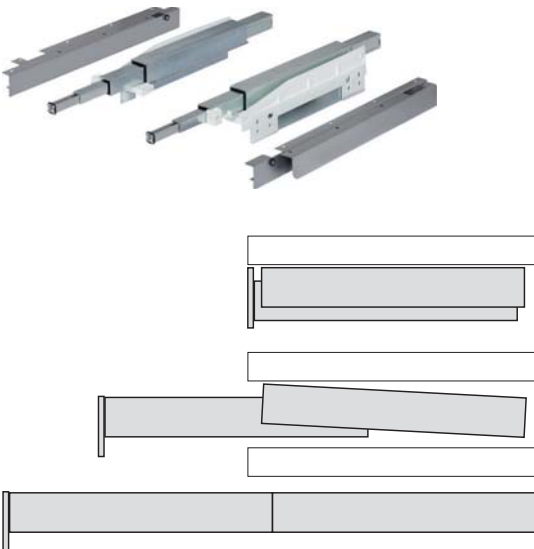

- Material: Steel
- Finish: Galvanized/plastic coated white aluminium, RAL 9006
- Version: Front panel automatically drops to level of additional worktop, with side panelling for the fittings
- Extension length: 610/810 mm
- Cabinet width min. 450–900 mm

- วัสดุ: เหล็ก
- สี: สีทึบ/เคลือบพลาสติกสีขาวอะลูมิเนียม RAL 9006
- เป็นยึดด้านข้าง สีเทา
- รูปแบบ: แผงหน้าจะลดระดับลงไปยังพื้นโต๊ะโดยอัตโนมัติ พร้อมแผงข้างสำหรับติดตั้ง
- ความยาวส่วนที่ยืดออก 610/810 มม.
- ความกว้างตู้ อย่างน้อย 450-900 มม.

Min. inside cabinet depth mm ความลึกภายในตู้ อย่างน้อย มม.	Cat.No รหัสสินค้า
500	505.70.200

Packing: 1 set
ขนาดบรรจุ: 1 ชุด

Parallel foldaway fitting, load capacity 8 kg

โต๊ะเตรียมอาหารแบบสวิงเสมอพื้นที่อปครัว

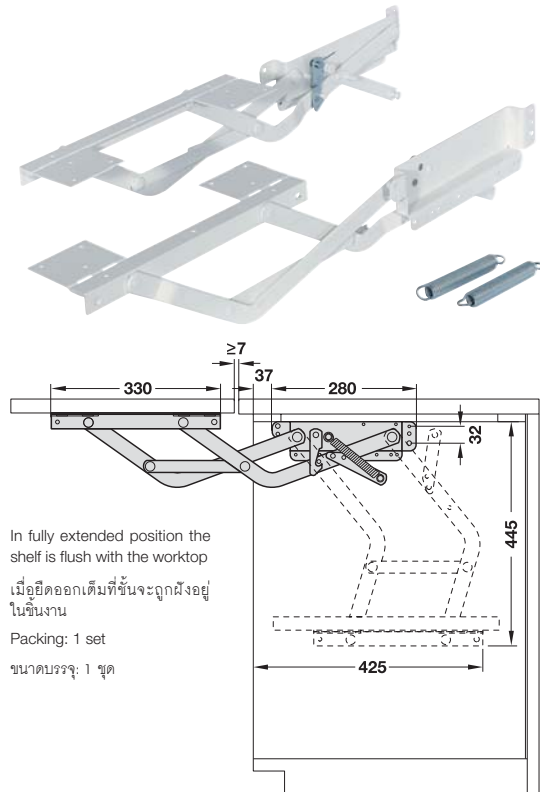

- Material: Steel
- Finish: White RAL 9010, lacquered
- Version: With cranked fixing plates for compensating door offset
- For carcass width: Min. 350 mm, max. 600 mm
- Installation: Screw fixing to side panel

- วัสดุ: เหล็ก
- สี: สีขาวเคลือบแลคเกอร์ RAL 9010
- รูปแบบ: พร้อมเพลทติดตั้งแบบชองสำหรับทดระดับคลาดเคลื่อนที่ประตู
- สำหรับตู้กว้าง: อย่างน้อย 350 มม. สูงสุด 600 มม.
- การติดตั้ง: ติดตั้งด้วยสกรูที่แผงข้าง

Supplied with

- 1 Pair of elements (left and right) with tension springs 150 N
- 1 Set of installation instructions

อุปกรณ์

อุปกรณ์ยึด (ซ้ายและขวา) พร้อมสปริงยืด แรงดึง 150 N 1 คู่
ชุดคู่มือการติดตั้ง 1 ชุด

Usable height mm ความสูง มม.	Number of springs pcs. จำนวนสปริง ชิ้น	Load capacity kg รับน้ำหนักได้ กก.	Foldaway depth mm ความลึกในการพับ มม.	Cat.No รหัสสินค้า
340	2	8	445	504.22.421

Packing: 1 set
ขนาดบรรจุ: 1 ชุด



Function

Locking: Automatically after swivelling out
Releasing: By lifting the shelf

การทำงาน

การล็อก: ล็อคอัตโนมัติหลังจากที่สวิงจนสุด
การปลดล็อก: โดยการยกชั้นขึ้นเพื่อปลดล็อก

Table leg

ขาโต๊ะ

Angled, tube Ø38 mm

ขาเอียง แบบท่อกลม Ø38 มม.

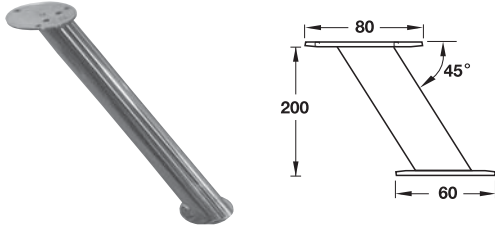

Finish สี	Cat.No รหัสสินค้า
Stainless steel polished สีสแตนเลสเงา	505.28.103

Packing: 1 pc.
ขนาดบรรจุ: 1 ชิ้น

Straight, square 50 x 50 mm

ขาตรงแบบสี่เหลี่ยมจัตุรัส 50 x 50 มม.

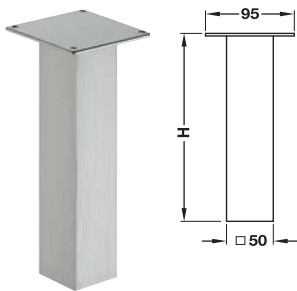

- Material: Aluminium/steel
- Load carrying capacity: 25 kg
- Installation: Screw fixing
- Supplied with fixing material

- วัสดุ: อะลูมิเนียม/เหล็ก
- รับน้ำหนักได้: 25 กก.
- การติดตั้ง: ติดตั้งด้วยสกรู
- จำหน่ายพร้อมอุปกรณ์สำหรับติดตั้ง

Finish สี	Height H mm ความสูง มม.	Cat.No รหัสสินค้า
Stainless steel polished สีสแตนเลสเงา	170	505.21.011
	220	505.21.013

Packing: 1 pc.
ขนาดบรรจุ: 1 ชิ้น

Angled, tube Angled, square 50 x 50 mm

แบบสี่เหลี่ยมจัตุรัส 50 x 50 มม.

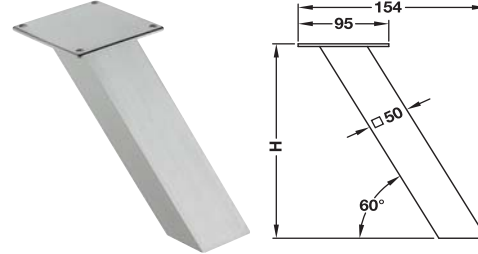

- Material: Aluminium/steel
- Load carrying capacity: 20 kg
- Installation: Screw fixing
- Supplied with fixing material

- วัสดุ: อะลูมิเนียม/เหล็ก
- รับน้ำหนักได้: 20 กก.
- การติดตั้ง: ติดตั้งด้วยสกรู
- จำหน่ายพร้อมอุปกรณ์สำหรับติดตั้ง

Finish สี	Height H mm ความสูง มม.	Cat.No รหัสสินค้า
Stainless steel polished สีสแตนเลสเงา	170	505.21.031
	220	505.21.033

Packing: 1 pc.
ขนาดบรรจุ: 1 ชิ้น

Glass adapter for glue fixing

ตัวเชื่อมสำหรับกระจกแบบติดกาว

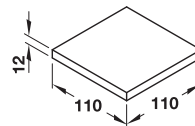

Version รูปแบบ	Material วัสดุ	Cat.No รหัสสินค้า
Glass adapter for glue fixing ตัวเชื่อมกระจกแบบติดกาว	Aluminium/steel	505.21.990

Packing: 1 pc.
ขนาดบรรจุ: 1 ชิ้น

Table leg

ขาโต๊ะ

Straight, tube Ø50 mm

ขาตรง แบบท่อกลม Ø50 มม.



Application and planning dimensions

ขนาดการใช้งานและผนัง

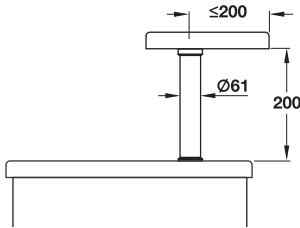

- Material: Steel
- Length: 200 mm
- Load carrying capacity: 15 kg with 600 mm distance and 200 mm (overlap)
- Installation: Screw fixing or glueing
- Supplied with: Fixing material, excl. glass glue

- วัสดุ: เหล็ก
- รับน้ำหนักได้: 15 กก. ด้วยขนาดกระจก 600 มม. และส่วนที่ยื่นพื้นแนวขาจับ 200 มม.
- การติดตั้ง: ติดตั้งด้วยสกรู หรือติดกาว
- จำหน่ายพร้อมอุปกรณ์สำหรับการติดตั้ง ไม่รวมกาวติดกระจก

Installation การติดตั้ง	Chrome plated matt สีโครมด้าน	Chrome plated polished สีโครมเงา	Nickel plated matt สีนิกเกิ้ลด้าน
For Screw fixing สำหรับติดตั้งด้วยสกรู	505.15.400	505.15.200	505.15.600
For Gluing สำหรับติดตั้งด้วยกาว	505.15.401	505.15.201	505.15.601

Packing: 1 pc;
ขนาดบรรจุ: 1 ชิ้น

Note

Installation "glue fixing" are possible for connection to table top only, below will always be screwed.

คำแนะนำ

สำหรับการติดตั้งด้วย "กาว" สามารถเชื่อมต่อได้เฉพาะด้านบนเท่านั้น ส่วนด้านล่างจะต้องยึดด้วยสกรู

Angled, tube Ø50 mm

ขาเอียง แบบท่อกลม Ø50 มม.



Application and planning dimensions

ขนาดการใช้งานและผนัง

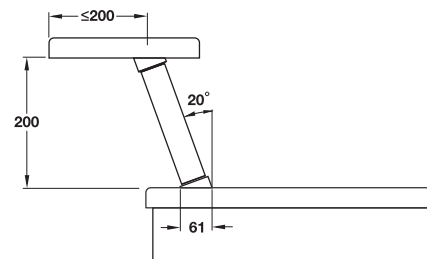

- Material: Steel
- Length: 200 mm
- Load carrying capacity: 15 kg with 600 mm distance and 200 mm (overlap)
- Installation: Screw fixing or glueing
- Supplied with: With fixing material and installation instructions, excl. glass glue

- วัสดุ: เหล็ก
- รับน้ำหนักได้: 15 กก. ด้วยขนาดกระจก 600 มม. และส่วนที่ยื่นพื้นแนวขาจับ 200 มม.
- การติดตั้ง: ติดตั้งด้วยสกรู หรือติดกาว
- จำหน่ายพร้อมอุปกรณ์สำหรับการติดตั้งและคู่มือการติดตั้งไม่รวมกาวติดกระจก

Installation การติดตั้ง	Chrome plated matt สีโครมด้าน	Chrome plated polished สีโครมเงา	Nickel plated matt สีนิกเกิ้ลด้าน
For Screw fixing สำหรับติดตั้งด้วยสกรู	505.15.410	505.15.200	505.15.610
For Gluing สำหรับติดตั้งด้วยกาว	505.15.411	505.15.201	505.15.611

Packing: 1 pc;
ขนาดบรรจุ: 1 ชิ้น

Ventilation grill with smooth flanges

ตะแกรงปิดช่องระบายอากาศ ขอบเรียบ

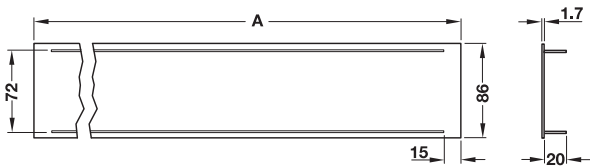

- Material: Aluminium, profiled material
- Finish: Anodized or plastic coated
- Version: Long edges bevelled
- Meets refrigerator industry requirements

- วัสดุ: อะลูมิเนียม
- สี: สีเงินโนโคซ์ หรือเคลือบพลาสติก
- รูปแบบ: ช่องระบายอากาศแบบยาว
- รองรับความต้องการของอุตสาหกรรมผลิตตู้เย็น

Technical information

ข้อมูลทางเทคนิค

Dimensions (A x width) mm ขนาด (A x ความกว้าง) มม.	400 x 86	500 x 86
Cut out measurement mm ขนาดส่วนช่องระบายอากาศ มม.	370 x 72	470 x 72
Ventilation cm ² ช่องระบายอากาศ ตร.ซม.	160	200

Finish สี	Dimension (L x W) mm ขนาด (ย x ก) มม.	Cat.No รหัสสินค้า
Silver coloured F1 สีเงิน F1	400 x 86	575.23.921
White, RAL 9010 สีขาว RAL 9010		575.23.627
Silver coloured F1 สีเงิน F1	500 x 86	575.23.930
Dark bronze coloured B7 สีบรอนซ์ดำ B7		575.23.234
White, RAL 9010 สีขาว RAL 9010		575.23.636

Packing: 1 pc.
ขนาดบรรจุ: 1 ชิ้น

Ventilation grill with smooth flanges

ตะแกรงปิดช่องระบายอากาศ ขอบเรียบ

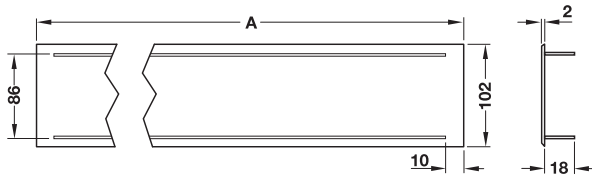

- Material: Aluminium, profiled material
- Finish: Silver coloured anodized EV 1
- Version: Long edges bevelled
- Installation: Recess mounting

- วัสดุ: รูปทรงสี่เหลี่ยม อะลูมิเนียม
- สี: สีเงินไนโคซ์ EV1
- รูปแบบ: ช่องระบายอากาศแบบยาว
- การติดตั้ง: ติดตั้งแบบซ่อน

Technical information

ข้อมูลทางเทคนิค

Dimensions (A x width) mm ขนาด (A x ความกว้าง) มม.	250 x 102	500 x 102
Cut out measurement mm ขนาดส่วนช่องระบายอากาศ มม.	230 x 86	480 x 86
Ventilation cm ² ช่องระบายอากาศ ตร.ซม.	90	193

Dimensions (W x D) mm ขนาด (ก x ล) มม.	Cat.No รหัสสินค้า
250 x 102	575.13.916
500 x 102	575.13.925

Packing: 1 pc,
ขนาดบรรจุ: 1 ชิ้น

Ventilation grill, harpoon-type fixing

ตะแกรงปิดช่องระบายอากาศ แบบพินปลา

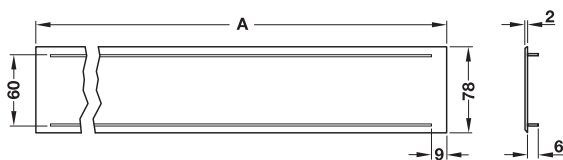

- Material: Aluminium, profiled material
- Finish: Silver coloured anodized
- Version: Long edges bevelled
- Installation: Press fitting

- วัสดุ: รูปทรงสี่เหลี่ยม อะลูมิเนียม
- สี: สีเงินไนโคซ์
- รูปแบบ: ช่องระบายอากาศแบบยาว
- การติดตั้ง: ติดตั้งแบบกด

Technical information

ข้อมูลทางเทคนิค

Dimensions (A x width) mm ขนาด (A x ความกว้าง) มม.	240 x 78	480 x 78
Cut out measurement mm ขนาดส่วนช่องระบายอากาศ มม.	222 x 60	462 x 60
Ventilation cm ² ช่องระบายอากาศ ตร.ซม.	36	78

Dimensions (W x D) mm ขนาด (ก x ล) มม.	Cat.No รหัสสินค้า
240 x 78	575.07.918
480 x 78	575.07.927

Packing: 1 pc,
ขนาดบรรจุ: 1 ชิ้น