

# ONE ROOM ONE FACE

HOTEL ASSORTMENT



One Room  
One Face

---

---

หน้า PAGE

04

---



One Look  
One Formal  
Language

---

---

หน้า PAGE

06

---

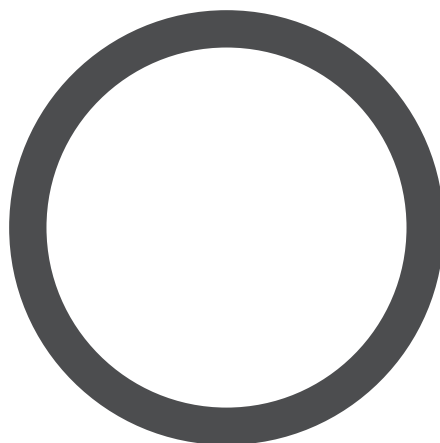

Working

---

---

หน้า PAGE

16/88

---



Bathroom

---

---

หน้า PAGE

18/96

---



Light & Sound

---

---

หน้า PAGE

24/156

---



## Entrance door

หน้า PAGE

10/40



## Storage space

หน้า PAGE

12/66



## Living, Sleeping & Working

หน้า PAGE

14/88



## Handles

หน้า PAGE

28



## Connecting fittings

หน้า PAGE

30



## 360° Comprehensive hotel solutions

หน้า PAGE

32



# ONE ROOM

สำหรับโบว์ชัวร์เล่มนี้ เป็นแนวความคิดการออกแบบตกแต่งห้องพักภายในโรงแรมให้เป็นไปในแนวทางเดียวกัน ตั้งแต่อุปกรณ์ทางเข้าประตูจนถึงรายละเอียดที่เล็กที่สุด เช่น อุปกรณ์ห้องน้ำ เพื่อให้เข้ากับการออกแบบที่เป็นแนวคิดเดียวกันและรายละเอียดเดียวกัน เพราะเฮเฟิลได้พัฒนาผลิตภัณฑ์ในเล่มนี้ขึ้นมา เพื่อให้เป็นไปในแนวทางเดียวกันทั่วโลก ทั้งการจัดส่งอย่างมีประสิทธิภาพจากแหล่งเดียวกันทำให้ครอบคลุมถึงความรวดเร็วและปราศจากปัญหาที่เกิดขึ้นได้

The Häfele hotel assortment makes it possible for design concepts to be consistently implemented down to the tiniest detail. Consistent designs and finishes. From the entrance door to the bathroom accessory. Adapted to the individual design concept. The hotel room is therefore presented as a stylistic unit in every respect, i.e. an atmospherically rounded whole. At the same time, the integrated Häfele hotel assortment provides more efficiency and transparency in the procurement process by means of delivery from a single source. And: Because the entire assortment is available worldwide, country and continent-encompassing hotel concepts can be implemented quickly and without problems at any time.

ONE  
PARTNER

ONE  
STYLE

การออกแบบตกแต่งภายในโรงแรม มีความสำคัญทางการตลาดเป็นอย่างมาก ซึ่งการที่ดีไซน์เนอร์เลือกสินค้าหรือวัสดุในการตกแต่งสถานที่นั้น เป็นทางเลือกหนึ่งสำหรับผู้เข้าพักซึ่งอาจทำให้มีผลต่อนักลงทุน เฮฟเล่สามารถตอบโจทย์และปรับตามความต้องการของลูกค้าได้

Interior design in the hotel is not an end in itself, but an important marketing instrument. The signature of the designer enhances the brand profile, and is becoming increasingly important to guests when they are deciding where to stay. At the same time, operators and investors are subject to cost-effectiveness and functionality demands, and have to reconcile the design requirements with the financial framework conditions. Häfele is making it possible to fulfil both requirements to the same extent with the hotel assortment.

ONE  
FACE

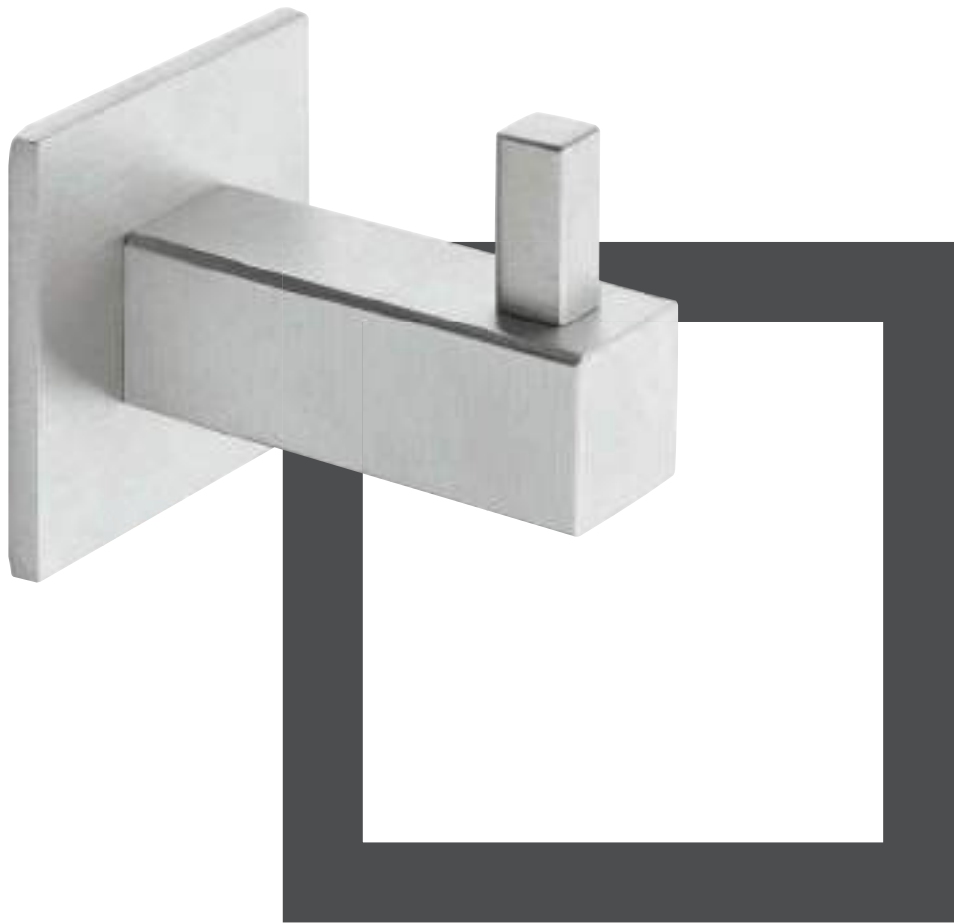

# ONE LOOK ONE FORMAL LANGUAGE

One system. Many options.

## หนึ่งระบบ หลายทางเลือก

สำหรับผลิตภัณฑ์ในโรงแรม เฮเฟเล่ได้ดำเนินการออกแบบและพัฒนาผลิตภัณฑ์ให้มีความเป็นสากล โดยให้เหมาะสมกับทุกการออกแบบของสถานที่ที่ต่างกัน เพื่อให้มีความทันสมัยตามกาลเวลา จากธรรมดาไปสู่ความหรูหรา

The Häfele hotel assortment is designed to integrate seamlessly into almost any design environment. The globally operating hotel specialists at Häfele have developed a design matrix based on international trends with which a wide range of different design concepts can be harmoniously rounded off. From modern to timeless. From standard to luxury.

โดยกลุ่มผลิตภัณฑ์มี 2 รูปแบบ ทรงพื้นฐานของความโค้ง และแบบเหลี่ยม มีให้เลือก 4 สี เพื่อเพิ่มตัวเลือกให้เข้ากับในแต่ละแนวคิดการออกแบบที่แตกต่างกันของนักออกแบบหรือผู้ซื้อ

The product range with the two classic basic shapes of round and square is available with four contemporary standard finishes in each case. This is the guarantee of formal continuity of a wide range of different concepts and designs. With minimal effort for the designer, the fabricator and the buyer.

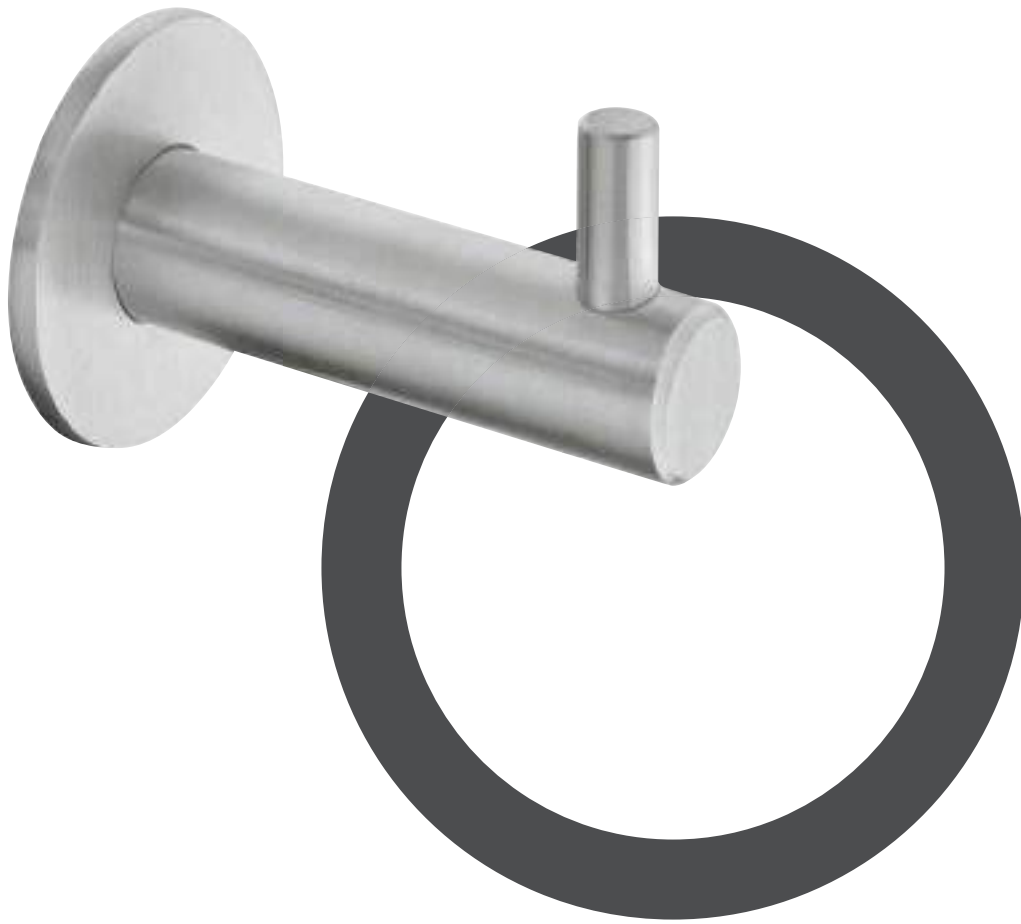

สีดำถ่าน  
Graphite black



สีทองเหลืองเงา  
Brass coloured polished



สีโครมเงา  
Chrome polished



สีสแตนเลสด้าน  
Stainless steel satin

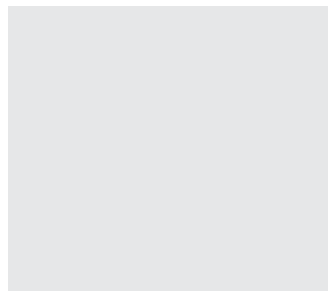

สำหรับสินค้าในห้องน้ำเท่านั้น Only in the bathroom.

# ONE LOOK ALL AREAS

Unity in the variety.

## ความหลากหลายที่ลงตัว

แนวคิดของการจัดห้องน้ำไม่ใช่เป็นแค่การจัดผลิตภัณฑ์ให้เข้ากัน แต่ยังต้องมีความกลมกลืน และสื่อความรู้สึกไปในทิศทางเดียวกัน ดังนั้นการเลือกสรรผลิตภัณฑ์ในโรงแรม เฮเฟเลจึงประกอบไปด้วยรูปแบบผลิตภัณฑ์ที่หลากหลายนสามารถเข้ากันได้อย่างลงตัว และสร้างความประทับใจเมื่อได้เห็นในทุกโซนและ

The perception of a room is not oriented to product categories. It has a uniform and essentially subliminal effect. The Häfele hotel assortment therefore consists of a wide range of fitting solutions, but also functional furnishing accessories, all of which can be orchestrated into an overall room impression.

ทุกพื้นที่ ที่มีความหลากหลายของผลิตภัณฑ์ ที่มีต้นกำเนิดจากประเทศแตกต่างกัน ซึ่งช่วยเพิ่มความรู้สึกให้ดูกลมกลืนในการออกแบบห้องพัก และการจัดซื้อเป็นเรื่องง่ายขึ้น

In all zones and areas. Rather than having a multitude of equipment details with differing origin, a coordinated range of products which enhances the harmonious impression of the room awaits the guest – and makes the procurement process much easier at the same time.

ห้องน้ำ

BATHROOM p. 18

ประตูทางเข้า

ENTRANCE p. 10

ที่เก็บของ

STORAGE SPACE p. 12





ห้องนอน  
SLEEPING

p. 14



ห้องทำงาน  
WORKING

p. 16

ห้องนั่งเล่น  
LIVING

p. 14

# ENTRANCE DOOR

From fitting to access control. Everything from a single source.

## หนึ่งระบบ หลายทางเลือก

ในส่วนของคุณสมบัติห้องพักรวมในโรงแรม มีอุปกรณ์หลากหลายอย่างที่ติดตั้งซึ่งแยกต่างหาก เช่น ตาแมว ด้วยประสบการณ์ Häfele สามารถจัดหาและนำเสนอให้ได้ตามความเหมาะสมของแต่ละโครงการ และยังสามารถสั่งซื้อสินค้าได้จากเซฟเล่ทั่วโลก

The many constituents of a hotel room door must be compatible, coordinated and often have to be ordered separately, even as far as the door viewer. Häfele will provide advice and support in selecting suitable elements with experience that has been gained on countless international projects, and will deliver all of the components of the Häfele hotel assortment ready for installation, worldwide.

This also

ทั้งนี้รวมถึงระบบการควบคุมการเข้า-ออกด้วยระบบไดอะล็อก ซึ่งเป็นอุปกรณ์อิเล็กทรอนิกส์เป็นหลัก โดยระบบสามารถควบคุมการเข้า-ออกได้ทั้งอาคาร ระบุผู้ใช้งาน เช่น ผู้เข้าพัก, เจ้าหน้าที่ รวมถึงการออกเอกสารทางการเงิน เชื่อมต่อกับระบบ HMS (การเข้าถึงระบบการบริหาร) แสดงถึงการแสดงสถานะของทุกห้องพักรวมตลอดเวลา

includes Dialock, the electronic access control system, as a main constituent. This is because it simplifies access control throughout the building for guests and other user groups, all the way to billing. The interface to the in-house HMS (management information system) means that you can obtain optimum information about the status of every room at any time.

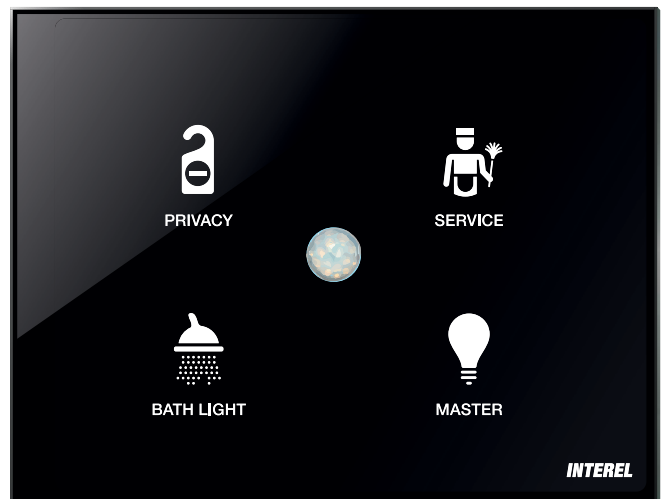





# STORAGE SPACE

Multi-functional inside. À la carte outside.

ด้านในมีการใช้งานหลากหลายรูปแบบ และระบุความต้องการสำหรับด้านนอก

ในส่วนพื้นที่แผนกต้อนรับ เพื่อให้แขกผู้เข้าพักมีบรรยากาศที่กลมกลืน จนกระทั่งก้าวเดินเข้าห้องพักรับรอง โดยมีความโดดเด่นด้วยส่วนประกอบที่ประสานกันอย่างลงตัว ตั้งแต่มือจับไปถึงตะขอตู้เสื้อผ้าจนถึงแสงไฟ

The reception area welcomes the guest with a harmonious atmosphere which continues as he enters the room. Characterised by harmonically coordinated components, from handles to wardrobe hooks to the light. In accordance with the design concept.

สิ่งที่โรงแรมเลือกสรรในแบรนด์เฮเฟเล่ เราใส่ใจในทุกรายละเอียดที่ซ่อนอยู่ เช่น ตู้นิรภัย ราวแขวนเสื้อ และโต๊ะรีดผ้า หรือแม้กระทั่งอุปกรณ์บานพับประตู รวมถึงคำนึงในค่าใช้จ่าย และผลประโยชน์ที่ทางลูกค้าจะได้รับ

Here the Häfele hotel assortment provides both options and hidden details such as hotel safes, coat hangers and integrated ironing boards. Or different connecting fittings for opening doors. Including a cost/benefit examination.

p. 76



ขอแขวน

Wardrobe hooks



p. 84



ตู้นิรภัยสำหรับโรงแรม

Hotel safe

p. 77



รางป้องกันพื้นผิว

Protection rails

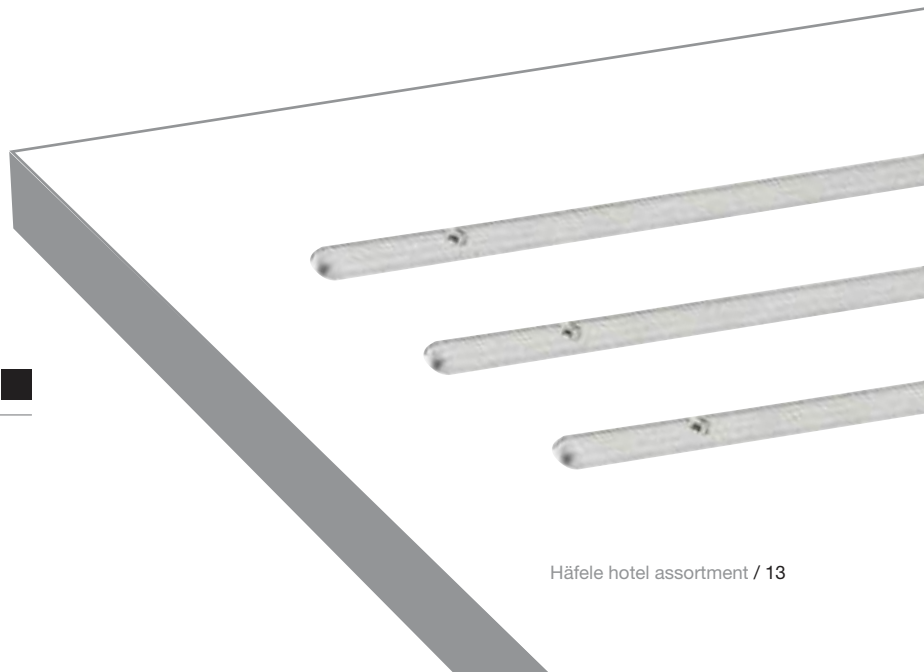

# LIVING & SLEEPING

Cosy atmosphere. With intelligent details.

## ด้วยระบบอัจฉริยะเพิ่มความสะดวกสบาย

ให้ความรู้สึกแบบสบายๆ ด้วยการใส่ใจทุกรายละเอียด คุณไม่เพียงแต่ออกแบบบรรยากาศในห้องด้วยไฟ LED ของเฮเฟลแต่คุณยังได้สร้างประสบการณ์อันพิเศษสำหรับแขกผู้มาเยือนด้วยการใช้งานระบบอัจฉริยะโดยการใช้ไฟอ่านหนังสือซึ่งไม่รบกวนบุคคลที่อยู่ข้างเคียง และคุณสามารถชาร์จโทรศัพท์หรือแท็บเล็ตด้วยช่องเสียบ USB

You are not just designing the atmosphere in the room with Häfele LED lighting. You are creating a special experience for your guests by using intelligent functions. By using reading lights which do not disturb the person lying next to you, for example. And with which you can also charge your phone or tablet using the integrated USB

ระบบเซ็นเซอร์จะควบคุมทิศทางของแสง ทำให้การปรับทิศทางอยู่ในช่วงที่เหมาะสม ด้วยระบบการตรวจจับการเคลื่อนไหวอัตโนมัติ

socket. A sensor-controlled plinth light next to the bed provides orientation during the night by switching on automatically when it detects movement.



p. 159



โคมไฟอ่านหนังสือแบบปรับได้  
**Flexible LED reading light**



p. 162



โคมไฟติดฐานเฟอร์นิเจอร์  
**LED plinth light**







# WORKING

Matters concerning the table. Häfele has everything.

## สามารถเลือกสรรตามความต้องการที่ Häfele

ประโยชน์ของพื้นที่ทำงาน ไม่ได้มีแค่เพียงเรื่องการใช้งานอย่างเดียว แต่ต้องมีสไตล์ที่ไปในทางเดียวกับห้องด้วย

เฮเฟิลจัดหาแนวทางในการเพิ่มประโยชน์การใช้งาน โดยการเพิ่มช่องเสียบ USB เพื่อเชื่อมต่อที่ตำแหน่งมือจับบนพื้นฐานระดับสากล

It is also useful in the “working” area if various individual components do not only come from a single source, but also fit in with the style of the room.

Häfele provides coordinated solutions from screen brackets to socket elements with USB connections to drawer knobs on an international basis.

p. 95



ถังขยะตั้งพื้น

**Free standing waste bin**



# BATHROOM DOOR

Glass, wood, sliding or hinged door. Optimally coordinated fitting solutions.

กระจก ไม้ บานเลื่อน หรือ บานพับประตู  
การผสมผสานกันอย่างลงตัว

การเข้าถึงห้องพัก สามารถออกแบบได้หลายรูปแบบด้วยอุปกรณ์ของเฮเฟล่  
คุณสามารถเลือกใช้ระหว่างบานพับหรือบานเลื่อนตามขนาดพื้นที่ที่มีอยู่ ขึ้นกับ  
ฟังก์ชันที่ต้องการไม่ว่าจะเป็นวัสดุจริงไม้ มีน้ำหนักเบา ฝิวลามิเนต ไม้เนื้อแข็งหรือ  
กระจก เฮเฟล่สามารถจัดหาอุปกรณ์ประตูที่เหมาะสมได้ตรงตามทุกความต้องการ

Access to a room can be designed in many different ways with Häfele. You can decide between hinged doors and sliding doors in accordance with the amount of space that is available. Depending on the required function, lightweight honeycomb materials, laminates, solid wood or glass is used. Häfele provides the right door fittings for all versions.

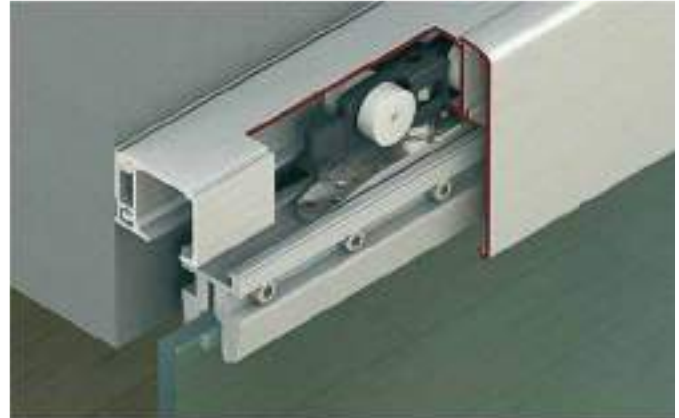

p. 108



ชุดบานเลื่อนสำหรับบานกระจก  
**Sliding door fitting  
for glass doors**



p. 99



ชุดมือจับห้องน้ำ  
**WC Lever handle set**



# HÄFELE BATHROOM MIRROR

Wellness centre with light and sound.

การควบคุมระบบไฟและเสียง

**Bluetooth® connection** – play music from your mobile on the integrated sound system.

– การเชื่อมต่อแบบบลูทูธ สามารถรองรับการเล่นเพลงจากมือถือได้

**Heated surface** – effectively prevents the mirror from fogging up.

– ระบบไล่ฝ้า ป้องกันการเกิดฝ้าบนกระจก

**Indirect light** – ambient light, can be switched on separately from the make-up lighting.

– ไฟแสงสว่างจากด้านหลัง ไฟล้อมรอบตัวกระจกสามารถเปิดใช้งานแยกจากแสงสว่างสำหรับแต่งหน้าได้

**LED lighting** – controllable from warm white to cool white, from relaxing to invigorating. With memory function.

– ไฟ LED สามารถควบคุมการปรับแต่งอุณหภูมิของแสงไฟตามต้องการ และมีระบบจดจำการตั้งค่า

มีขนาดมาตรฐานต่างๆ ให้เลือกตามต้องการ  
Available in different sizes.

# BATHROOM ACCESSORIES

Consistent design. Standardised look.

## ดีไซน์แบบมาตรฐาน

เนื่องด้วยห้องน้ำมีการเปลี่ยนแปลงดีไซน์อย่างรวดเร็ว หากมีการเลือกใช้อุปกรณ์จากหลายผู้ผลิตจะส่งผลให้ยากต่อการทำให้กลมกลืนกันภายในห้องน้ำ

Since a bathroom is often clinically functional, it soon becomes noticeable if the multitude of details from different manufacturers has failed to combine into a harmonious whole. This is why the Häfele hotel assortment provides an extremely comprehensive

selection. So that the room does not only radiate harmony from the toothbrush holder to the shower door and the cosmetic tissue dispenser, but also makes a distinct impression.

selection. So that the room does not only radiate harmony from the toothbrush holder to the shower door and the cosmetic tissue dispenser, but also makes a distinct impression.



p. 121



ที่แขวนผ้าเช็ดตัว  
**Towel hook**



p. 122



ห่วงแขวนผ้าเช็ดตัว  
**Towel ring**

p. 127



ขวดสบู์เหลว  
**Soap dispenser**







# LED LIGHTS

## HOMEY ATMOSPHERE

Room-filling atmospheres. At the “push of a button”.

บรรยากาศผ่อนคลายภายในห้อง เต็มเต็มบรรยากาศเพียงกดปุ่ม





# SOUND SYSTEM



แสงสว่างและเสียงดนตรีเป็นส่วนประกอบสำคัญในการออกแบบเพื่อสร้างบรรยากาศภายในห้อง แสงสว่างแบบต่างๆ และเสียงดนตรี สามารถควบคุมได้จากแผงควบคุม

Light and sound are important design factors when it comes to generating an atmosphere in a room. "Moods" can be created in the room using ambient lighting, accent and functional lighting, light colours and brightness, and can be activated at the push of a button. At the entrance, next to the bed – wherever. The guest can stream the music from his phone to the integrated speakers and fall

ผู้พักสามารถเชื่อมต่อโทรศัพท์มือถือกับระบบเสียงและกำหนดรายการเพลงตามต้องการ สำหรับการออกแบบภายในที่ดีสามารถช่วยลดค่าใช้จ่ายในการตกแต่งที่ไม่จำเป็นได้

เซฟเฟิลพร้อมให้คำแนะนำ เพื่อกำหนดวางแผนการออกแบบที่เหมาะสมได้

asleep or be woken up to his favourite tracks. In combination with room management for climate functions, curtains and other consumers, operating costs are significantly reduced.

Häfele would be pleased to help you with the planning.



# LIGHT & SOUND

Discreetly installed. Quickly installed. Flexibly adapted.

การติดตั้งที่ง่าย รวดเร็ว และยืดหยุ่น

p. 163



โคมไฟแบบฝัง  
Recess mounted light



p. 172



ระบบเสียง  
Sound system

p. 161

แถบหลอดไฟ LED  
LED strip light



# HANDLES

Always the right handle. Functional and visual.

มือจับที่ตรงตามความต้องการ ทั้งดีไซน์และฟังก์ชันการใช้งาน

ในการออกแบบสามารถเพิ่มความพึงพอใจของลูกค้าได้จากการเลือกใช้มือจับรูปแบบต่างๆ การเลือกใช้มือจับต้องคำนึงถึงพื้นที่ติดตั้ง และตำแหน่งมือจับ เช่น การใช้มือจับแบบฝังสามารถเพิ่มพื้นที่การเปิดสำหรับประตูบานเลื่อนได้ หรือการเลือกใช้มือจับแบบดึงสามารถเพิ่มความสะดวกในการเปิด-ปิดได้ ไม่ว่าคุณจะเลือกแบบไหนเฮเฟล่ คุณภาพที่คุณเชื่อถือได้

In addition to the possibility of making an impression in the room by means of consistent use of designs and finishes, functionality also plays a part in handle selection. Depending on the amount of available space and the handhold situation, flush pull handles can be used to increase the opening range of sliding doors, for example. Or pull handles if you want to make opening and closing easier by having as much gripping area as possible. Whatever you decide – you are sure to have the best Häfele quality.



p. 116



มือจับสำหรับบานประตูกระจก  
Flush pull handle for glass doors



p. 103



มือจับสำหรับบานประตูบานเลื่อน  
Pull handle for sliding doors



p. 69



มือจับเฟอร์นิเจอร์  
Furniture handle



# CONNECTING FITTINGS

Competence in furniture comes from Häfele.

## เฮเฟล่เป็นผู้นำด้านนวัตกรรมอุปกรณ์เฟอร์นิเจอร์

“หากไม่มีเฮเฟล่ เฟอร์นิเจอร์ก็ยังคงเป็นชั้นวางของแบบธรรมดา” อุตสาหกรรมเฟอร์นิเจอร์จะไม่พัฒนาได้ถึงปัจจุบันหากไม่มีเฮเฟล่ เราเป็นผู้เชี่ยวชาญด้านอุปกรณ์เฟอร์นิเจอร์ที่ใหญ่ที่สุดในโลก ซึ่งมีผลิตภัณฑ์ครอบคลุมทั้งด้านการผลิตและการออกแบบอุปกรณ์เฟอร์นิเจอร์ นอกจากนี้กลุ่มผลิตภัณฑ์สำหรับโรงแรมลูกค้าสามารถบอกความต้องการ และรูปแบบของอุปกรณ์ต่างๆ ซึ่งจะถูกนำไปพัฒนาเป็นรูปแบบสากลตามความต้องการ

“Without Häfele, furniture would be nothing more than a stack of boards.” Which is certainly the case. Modern furniture construction would be impossible to imagine without Häfele. As the world’s biggest hardware specialist, Häfele provides you with a comprehensive selection of products for furniture construction and for designing projects. In addition to the Häfele hotel assortment, you can fall back on a multitude of local fitting solutions which are adapted to regional requirements.

ท่านสามารถหาสินค้าตรงตามความต้องการสำหรับโครงการของท่านจากเฮเฟล่ เฮเฟล่มีส่วนประกอบสินค้าที่น่าสนใจ ด้วยรูปแบบสินค้าที่หลากหลาย ด้วยทีมงานที่มีประสิทธิภาพ คัดกรองสินค้าคุณภาพ เช่น อุปกรณ์บานเลื่อน อุปกรณ์เชื่อมต่อและติดตั้ง ระบบบานเปิด-ปิดสำหรับลิ้นชัก อุปกรณ์สำนักงาน และ ไฟ LED เฮเฟล่สามารถให้คำปรึกษาทางการออกแบบเพื่อให้การใช้พื้นที่มีประสิทธิภาพที่ดีขึ้น และมีความคุ้มค่ามากขึ้น

With Häfele, you have the right partner for providing all of the necessary fittings for you and your project. Manufacturer-independent, with a huge selection of different versions and outstanding availability of all components. There are also own house assortments for tasks such as sliding, connecting, opening and closing and systems for drawers, offices and LED lighting. Your specialist adviser can tell you more about areas in which Häfele can support you. For greater efficiency in procurement and more cost-effectiveness.



### บานพับ

อุปกรณ์บานพับสำหรับตู้แบบเปิดข้าง มีระบบปิดนุ่มนวลเพื่อความสะดวกในการทำงาน ตัวอย่างเช่น บานพับด้วยแบบ Duomatic 110° สำหรับติดตั้งแบบทับขอบ และติดตั้งด้วยบานพับ โดยไม่ต้องใช้เครื่องมือ



### Hinge systems

The Lift+Turn product range consists of hinge solutions for any conceivable way of opening a cabinet door and providing soft closing if necessary. Example: Duomatic 110° concealed hinge, for full overlay mounting and cup fixing without tools.

### อุปกรณ์บานเปิดขึ้น

อุปกรณ์สำหรับบานเปิดขึ้นของเฮเฟล่สามารถตอบโจทย์ความต้องการสำหรับตู้แบบบานเปิดขึ้นได้ดีที่สุด ตัวอย่างเช่น บานเปิดขึ้นของตู้เก็บของที่มีช่องใส่ของด้านบน

### Flap systems

The Free flap fitting product range provides the right fitting for any kind of flap movement. Example: Free Flap for shallow cabinets with little room above them.



---

### รางลิ้นชัก

อุปกรณ์รุ่น Moovit MX เป็นต้นแบบของนวัตกรรมตู้รางเลื่อน และแบบบานเปิดในปัจจุบัน ตัวอย่าง รางเลื่อน Moovit MX สามารถเลื่อนได้สุดลิ้นชักและสามารถติดตั้งแบบรางเลื่อนข้างได้

### Pull-out systems

The Moovit MX drawer system meets challenges involving drawers and pull outs with well thought-out modularity.

Example: Moovit MX runners with full extension and suitable drawer sides.



---

### อุปกรณ์เชื่อมต่อและติดตั้ง

อุปกรณ์เชื่อมต่อและติดตั้งของเฮเฟล่ มีการพัฒนาเพื่อเพิ่มความสะดวกในการประกอบชุดเฟอร์นิเจอร์ ตัวอย่างเช่น อุปกรณ์รุ่น SC 8/25 ใช้สำหรับการประกอบเฟอร์นิเจอร์จากทางด้านหน้า โดยไม่ต้องใช้เครื่องมือในการติดตั้ง ซึ่งเป็นวิธีการติดตั้งที่ช่างต้องการ

### Connector systems

The Ixconnect product range provides application-optimised solutions for assembling furniture.

Example: SC 8/25 spreading connector with suitable rear panel connector.

Installed without tools and invisibly.

Ideal for small furniture items.



# 360° COMPREHENSIVE HOTEL SOLUTIONS

Many tasks. One partner. Häfele.

ทุกอย่างหาได้จากเฮเฟล่ ที่เดียวครบ



ONE  
PARTNER



# ONE STYLE

เฮเฟเลให้ความสำคัญกับลูกค้าสูงสุด ด้วยทีมงานมืออาชีพที่มีความเชี่ยวชาญเป็นพิเศษ สามารถสนับสนุนลูกค้าทุกคนได้ตามต้องการ คุณเชื่อมั่นได้จากประสบการณ์แบบมืออาชีพที่ผ่านมาไม่ว่าจะเป็นการวางแผนการดำเนินการต่างๆ ซึ่งจะช่วยป้องกันความเสี่ยงให้กับธุรกิจของคุณอย่างสูงสุด เรามีการผลิตที่รองรับความต้องการที่หลากหลาย มีระบบจัดการขนส่งที่มีประสิทธิภาพสูงสุด ทำให้การจัดการต้นทุนของคุณมีประสิทธิภาพสูงสุดเช่นกัน เฮเฟเลจะเป็นหุ้นส่วนช่วยสนับสนุนและเคียงข้างในทุกๆ ความท้าทายของคุณ

Häfele looks after customers from the project area with its own team of specialists. You can fall back on the practical experience of our experts from planning to tendering and operation in order to safeguard your investment in the best possible way. Manufacturer-independent consulting and optimised logistics increase your cost-effectiveness in the material supply area. Your contact partner from Häfele is there for you to provide assistance in finding a solution to your challenges.

# SMARTPHONE KEY

That's how hotels work today: Simply open the door with your smartphone.

ระบบที่โรงแรมใช้ในปัจจุบัน ควบคุมการเปิด-ปิดด้วยมือถือของคุณ

เฮเฟล่นำเสนอเทคโนโลยีล้ำสมัยด้วยระบบ Dialock แทนที่ลูกค้ำของคุณจะต้องมาติดต่อเช็คอินรับกุญแจเพื่อเปิดห้อง เปลี่ยนเป็นควบคุมการเปิด-ปิดห้อง และเช็คอินผ่านระบบแอปพลิเคชันบนมือถือ เพิ่มความสะดวกรวดเร็ว และความพึงพอใจของลูกค้า ลดความวุ่นวาย และความเครียดของพนักงานต้อนรับของคุณด้วย

## ระบบกุญแจอัจฉริยะ

มั่นใจได้ทุกอย่างง่ายเพียงปลายนิ้ว ลูกค้ำของคุณจะได้รับรหัสผ่านบนมือถือก่อนที่จะมาถึง ทุกอย่างจะดำเนินผ่านระบบ Dialock ของเฮเฟล่ ซึ่งมีความปลอดภัยสูงเพื่อให้ลูกค้ำใช้บริการได้อย่างสะดวกสบาย

## บริการเพิ่มเติม สมบูรณ์แบบสำหรับคุณและลูกค้ำของคุณ

จองห้องพักได้ทุกที่ทุกเวลา เช็คอิน เช็คเอาท์ และจ่ายเงิน ทุกอย่างทำได้ง่ายดาย เฮเฟล่จะเป็นผู้ช่วยที่ทำให้เรื่องทั้งหมดให้เป็นไปได้ ทุกการควบคุมจะถูกรวมอยู่ในมือถือผ่านแอปพลิเคชันไม่ว่าเป็น รายการส่งเสริมการขาย โปรแกรมการท่องเที่ยวสำหรับลูกค้ำคนพิเศษของคุณ

Häfele is providing you with trendsetting technology with Dialock. Instead of handing a room key to your guests only when they arrive at the hotel, the smartphone key makes arrival much more convenient. The guest receives access to the hotel and his room via app. No more queues when checking in and out. The guests satisfaction increases. And you also relieve the strain on your staff at reception.

## Smartphone key: Convincingly easy.

Your guests receive the key code on their app before arrival. That way, the smartphone becomes the room key. Häfele establishes secure communication between the digital room key and the Dialock electronic access control system using the latest Bluetooth® technology. The door opens.

## Additional services: Perfect for you and your guests.

Book a room via the app any time anywhere, check in easily, pay and check out again without having to go to reception. Häfele's cooperation partners make it possible. They integrate other customized functions into the app, such as sales-promoting offers from your hotel or individual tips for the destination of the trip.



ความแตกต่างของระบบกุญแจห้องพักในโรงแรม กุญแจ/ระบบควบคุม/สมาร์ตโฟน  
Different generations of hotel room keys. Key/transponder/smartphone.

## ประโยชน์

- > สะดวกสบายเมื่อลูกค้ำมาถึงโรงแรม ลูกค้ำสามารถรับรหัสผ่านระบบแอปพลิเคชันได้เลย
- > ระบบกุญแจอัจฉริยะผ่านมือถือง่ายในการเปิด-ปิด ผ่านระบบ Dialock
- > มีระบบความปลอดภัยขั้นสูงผ่านเทคโนโลยีสื่อสารไร้สายล่าสุด
- > จองห้องพักผ่านระบบแอปพลิเคชัน

## ADVANTAGES

- > More convenience when arriving at the hotel: The guest receives his key code on his smartphone via app.
- > The smartphone functions as a room key and simply communicates with the Dialock electronic access control system to open the hotel room door.
- > High degree of security when opening the door thanks to the latest Bluetooth® technology.
- > Book your hotel room via the app.

เลือกใช้อุปกรณ์  
ระดับพรีเมียม

WITH  
SELECTED  
PREMIUM  
PARTNERS



## จุดเด่นสำหรับผู้ค้า

- > ต้นทุนต่ำ  
ไม่ต้องเพิ่มอุปกรณ์ควบคุมไฟเพิ่มเติม จึงช่วยลดต้นทุนการติดตั้ง
- > ลดค่าใช้จ่ายในการทำงาน  
สามารถควบคุมการใช้งานของหลอดไฟ เครื่องปรับอากาศ เพื่อประหยัดพลังงาน
- > เพิ่มความสามารถในการปฏิบัติงาน  
เข้าถึงและตอบสนองความต้องการของผู้พักได้อย่างรวดเร็ว

## ADVANTAGES FOR THE OPERATOR

- > LOWER INVESTMENT COSTS  
Additional energy control terminals are not required, therefore less installation cost.
- > REDUCED OPERATING COSTS  
Energy savings through efficient control of light, climate, curtain.
- > MORE EFFICIENT OPERATIONAL PROCEDURES  
Role-based access scenarios for guest, room service, maintenance, and emergency opening.



# THE SMART DUO

Häfele Dialock and Interel GRMS

## อุปกรณ์ล็อคไฟฟ้าและระบบช่วยจัดการภายในโรงแรม

เฮเฟเล่ร่วมมือกับ อินเทลเรล นำเสนออุปกรณ์ล็อคประตูอัตโนมัติของเฮเฟเล่ อุปกรณ์จัดการภายในห้องพักจากอินเทลเรลเพื่อช่วยสร้างการจัดการภายในโรงแรมแบบอัตโนมัติ เพิ่มประสิทธิภาพในการจัดทำตารางการจัดการห้องพัก จากการทราบข้อมูลการพักอาศัยในห้องพักของผู้พักอาศัย ระบบล็อคและระบบการจัดการห้องพักช่วยเพิ่มความสะดวกสบาย มีความปลอดภัย และยังช่วยประหยัดพลังงานของโรงแรม อุปกรณ์ล็อคอัตโนมัติเชื่อมต่อกับอุปกรณ์จัดการภายในห้องพักผ่านทางสัญญาณบลูทูธ ทั้งสองอุปกรณ์เชื่อมต่อกันอย่างง่ายดาย โดยสามารถควบคุมและการใช้งานที่สะดวก จากการเชื่อมต่อผ่านสัญญาณบลูทูธ จึงทำให้ประหยัดในการไม่ต้องติดตั้งอุปกรณ์ส่งสัญญาณเพิ่มเติม

## จุดเด่นสำหรับผู้ค้า

- > อุปกรณ์ล็อค DT710 ใช้งานร่วมกับอุปกรณ์ควบคุม (รูปตัวอย่างด้านล่าง)
- > อุปกรณ์ล็อค DT710 ติดตั้งกับมือจับมาตรฐาน และสามารถปรับเปลี่ยนได้ (รูปตัวอย่างด้านซ้าย)
- > อุปกรณ์ล็อค DT710 ติดตั้งแบบมาตรฐานอเมริกา
- > อุปกรณ์ล็อค WT210 เพื่ออิสระในการออกแบบประตู
- > อุปกรณ์ปลดล็อค การ์ด ดอกกุญแจ สมาร์ทโฟน
- > ฟังก์ชันแผงควบคุมอินเทลเรล แสงสว่างโถงทางเดิน แสงสว่างทางเข้า แสงสว่างโต๊ะทำงาน
- > แผงควบคุมอินเทลเรล

## อุปกรณ์เสริม

- > แผงควบคุมอินเทลเรลดีไซน์พิเศษ
- > อุปกรณ์ปลดล็อคด้วยสมาร์ตโฟน

ความร่วมมือคือ  
รากฐานของความสำเร็จ  
FIRST BLE BASED  
COOPERATION.



ระบบล็อค Dialock และแผงควบคุม GRMS เชื่อมต่อผ่านระบบบลูทูธได้สองทิศทาง  
Dialock terminals and GRMS panels communicate via BLE in both directions.

Häfele's cooperation with Interel offers new perspectives for building automation in hotels with the Dialock access control system from Häfele and the Guest Room Management System (GRMS) from Interel. From reception and stay of the guest to optimised work organization of staff, the locking and room management system together ensure comfort, security, and energy efficiency in the hotel industry. Dialock door terminals exchange data with the Interel network using a secure end-to-end connection via Bluetooth® Low Energy (BLE). Both systems can be easily networked, controlled and operated – thus reducing investment and operating costs.

## Products

- > DT 710 Door door terminal with a subtle rose and escutcheon fitting (below).
- > DT 700 Door terminal as traditional fitting with long backplate, also suitable for renovations (left).
- > DT 750 Door terminal ANSI fitting (Grade 1) with long backplate.
- > WT 210 Wall terminal (permanent live fed) for design freedom on the door.
- > Different transponder solutions: Key card, key tag, smartphone key.
- > Various Interel control panels for hallway, entrance, bed, desk.
- > Interel Room Control Unit (RCU).

## Optional equipment

- > Interel control panels in individual design.
- > Dialock terminals can be smartphone-enabled.

## จุดเด่นสำหรับผู้พัก

- > แสงสว่างทางเข้าอัตโนมัติ
- > สามารถใช้งานฟังก์ชัน "ห้ามรบกวน" จากการสั่งงานบนเตียงนอน
- > ฟังก์ชันจัดการตั้งค่า

## ADVANTAGES FOR THE GUEST

- > Welcome scene with welcome light (hands free for luggage).
- > "Do Not Disturb" function can be activated from the bed.
- > Memory function: When the guest re-enters, the previous settings are restored.

# ROOM MANAGEMENT STARTS

High convenience for guest and operator.

เพิ่มความสะดวกรสบายแก่ผู้พักและการจัดการภายใน

3 ฤกษ์สำคัญสู่ความสำเร็จ การต้อนรับ ประหยัดพลังงาน การจัดการภายใน ทั้ง 3 สิ่งนี้จะทำให้มีความได้เปรียบคู่แข่งและผลตอบแทนได้ตามเป้าที่วางไว้ ระบบการจัดการห้องพักอินเตอร์เนลจะได้รับข้อมูลจากอุปกรณ์ล็อคประตูเซฟไฟร์ แผงควบคุมอินเตอร์เนลสามารถปรับเปลี่ยนแสงได้มากกว่า 700 เฉดสี เพื่อให้สอดคล้องกับการออกแบบภายในห้อง

The three outlined key topics, "Welcome Scene", "Energy Saving", and "Work Organisation" (right) illustrate the advantages and the beneficial effects that can be achieved. The Interel room management receives the trigger from the Häfele access control system on the door. The Interel panels with different functions can be chosen to match the interior design in more than 700 RAL colours. In the following is a recommended basic configuration.

สามารถควบคุมแสงสว่าง  
ทางเดินจากแผงควบคุม

Hallway panel optional,  
also available with access  
control.

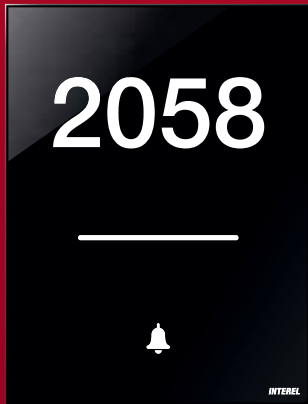

ใช้ตัวรับสัญญาณพิเศษ (พนักงาน)  
และคีย์การ์ด (ลูกค้า)  
แทนการใช้กุญแจ

Dialock key tag (staff)  
and key card (guest) as  
alternative room key.

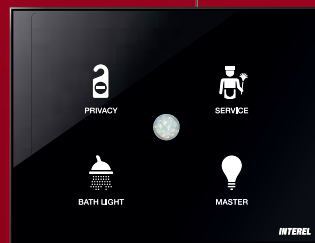
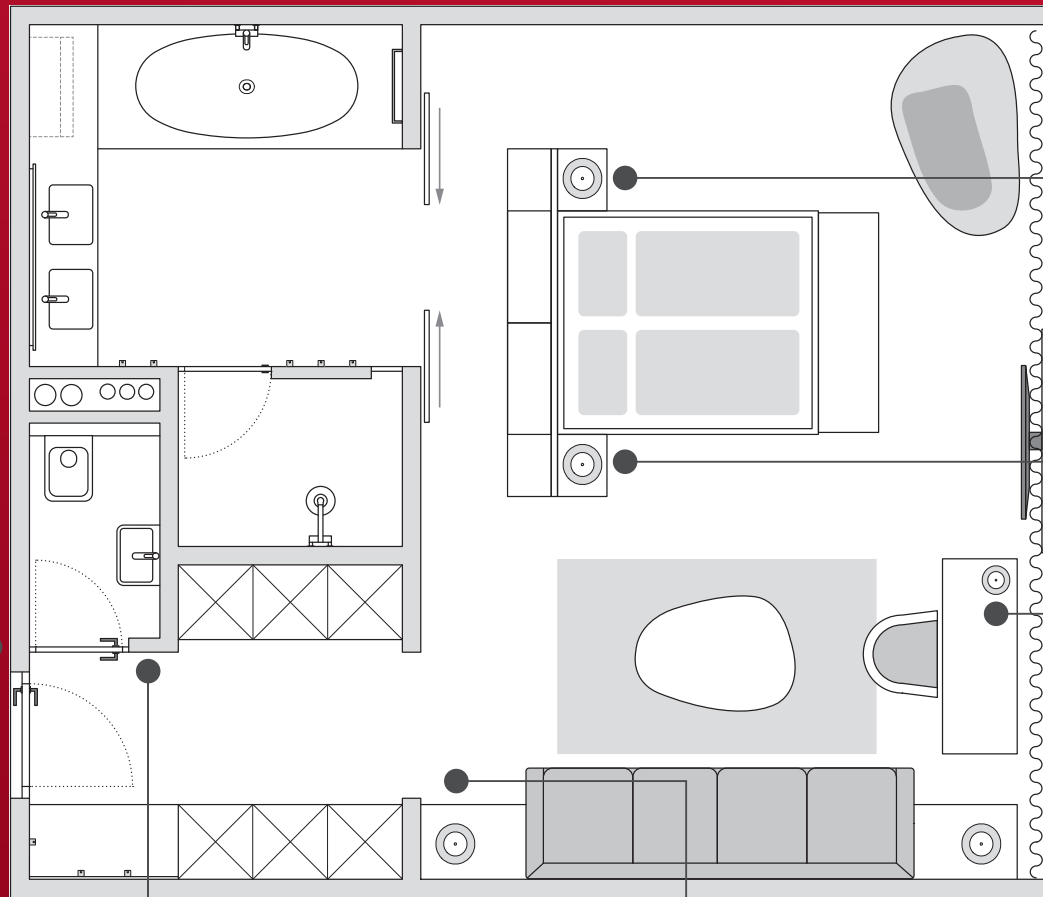

แผงควบคุมใช้งาน

Entrance panel with  
intuitive touch operation.



แผงควบคุมเครื่องปรับอากาศที่สามารถ  
ตรวจจับการเคลื่อนไหว

Thermostat panel with  
integrated motion detector.

# S AT THE DOOR

สะดวกด้วยแผงควบคุมด้านซ้ายและขวาที่หัวเตียง พร้อมด้วยโหมดห้ามรบกวน ปรับแสงไฟตามอารมณ์ และเต้าเสียบปลั๊กแบบยูนิเวอร์แซล

Bed panels left/right with convenient "Do Not Disturb" function, light scenes, and universal socket.

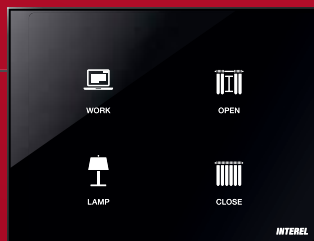
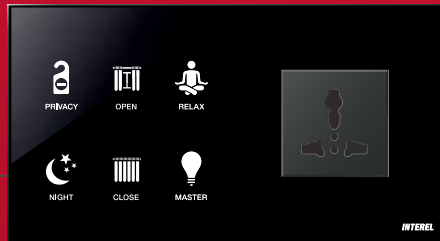

แผงควบคุมโต๊ะทำงานและผ้าม่าน

Desk panel with light and curtain control.

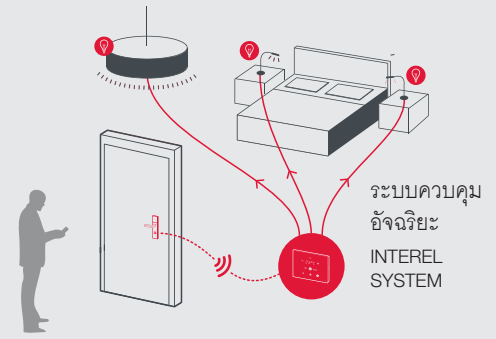

## รูปแบบการต้อนรับที่หลากหลาย

เมื่อประตูถูกเปิด ระบบจะส่งสัญญาณให้อุปกรณ์แสงสว่าง ระบบปรับอากาศ ระบบควบคุมการทำงานของผ้าม่าน

## WELCOME SCENE

When opening the door from the outside, the Dialock door terminal sends a signal, the door opens. Interel controls the light, air conditioning, and curtain in the hotel room.

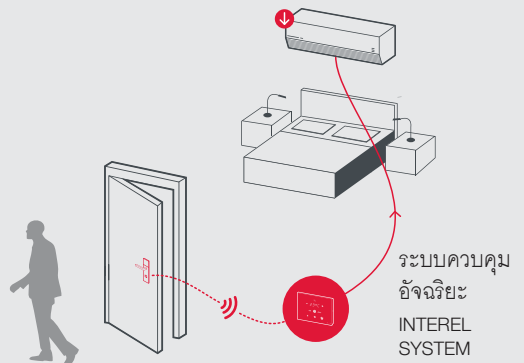

## ประหยัดพลังงาน

โดยระบบต่างๆ จะถูกปิดลงเมื่อออกจากห้อง

## ENERGY SAVING

By networking access control and room management, lights, air conditioning, and curtains are automatically turned down when leaving the room.

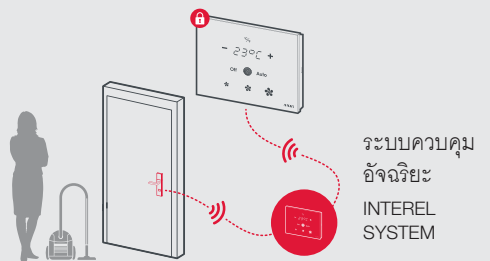

## ทำงานอย่างเป็นระบบ

ไม่ว่าจะเป็นแขกหรือพนักงานบริการ เมื่อประตูถูกเปิด ระบบก็สามารถตั้งให้ทำงานหรือไม่ทำงานก็ได้

## WORK ORGANISATION

When the door is opened, Dialock signals whether a guest or service personnel are entering. Interel enables or disables functions.

**INTEREL**



Entrance door

PAGE

40



## ประตูทางเข้า - ภาพรวมของสินค้า

### Entrance door – Product overview

DT 700  
ชุดล็อคประตูอิเล็กทรอนิกส์  
DT 700  
DOOR TERMINAL SET



DT 710  
ชุดล็อคประตูอิเล็กทรอนิกส์  
DT 710  
DOOR TERMINAL SET



อุปกรณ์ควบคุมเพื่อประหยัด  
พลังงาน  
ENERGY CONTROL  
TERMINAL



ตลับกุญแจแบบไส้กุญแจยุโรป  
MORTISE LOCK,  
PROFILE CYLINDER



บานพับผีเสื้อ  
BUTT HINGE

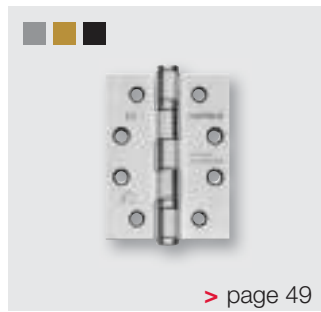

บานพับซ่อน  
CONCEALED MORTISE  
HINGE



ใช้ประตูแบบฝังสันบาน  
OVERHEAD DOOR CLOSER,  
CONCEALED



ใช้ประตูแบบติดลอย  
OVERHEAD DOOR CLOSER  
WITH ARM



ใช้ประตูแบบติดลอย  
OVERHEAD DOOR CLOSER  
WITH GUIDE RAIL



ซีลกันไฟ  
FIRE RESISTANT FITTING



ตาแมว  
DOOR VIEWER

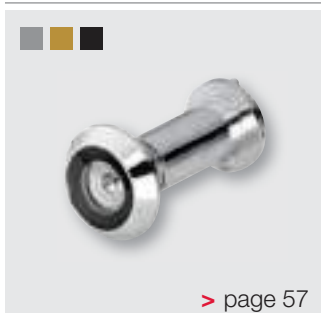

ประตูทางเข้า - ภาพรวมของสินค้า

Entrance door – Product overview

ซีลประตูอัตโนมัติ

RETRACTABLE DOOR SEAL



ซีลประตูอัตโนมัติ สำหรับห้องน้ำ

RETRACTABLE DOOR SEAL SUITABLE FOR WET ROOMS



ซีลประตูอัตโนมัติ

RETRACTABLE DOOR SEAL TIME-DELAYED RELEASE



ธรณีประตู

THRESHOLD



ซีลกันไฟ

FIRE SEAL



ซีลกันไฟและควัน

FIRE RESISTANT AND SMOKE CONTROL SEAL



ซีลกันไฟ ควัน และเสียง

FIRE RESISTANT, SMOKE CONTROL AND ACOUSTIC SEAL



ซีลกันควัน และเสียง

SMOKE CONTROL AND ACOUSTIC SEAL



โชคล้อประตู

DOOR GUARD



ขอค้ำประตู

DOOR GUARD

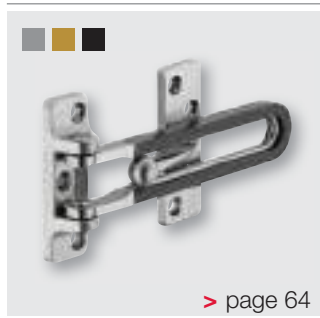

กันชนติดพื้น

FLOOR MOUNTED DOOR STOP



กันชนติดผนัง

WALL MOUNTED DOOR STOP



ชุดล็อคประตูอิเล็กทรอนิกส์ Dialock DT 700 สำหรับห้องพักโรงแรม

Häfele Dialock DT 700 Door terminal set for hotel guest room doors



### มาตรฐาน DIN

สามารถเชื่อมต่อระบบซอฟต์แวร์การจัดการโรงแรมตามความต้องการของลูกค้า สามารถเชื่อมต่อกับระบบการจัดการภายในห้อง (เช่น แสงสว่างภายในห้อง และ Welcoming light)

เหมาะสำหรับโครงสร้าง IT สมัยใหม่ (เช่น การควบคุมการอนุญาตสำหรับกุญแจ และความเป็นส่วนตัว ระบบ Thin client ระบบการจัดการ แบบข้ามฝั่ง) การอัปเดตระบบอย่างรวดเร็วของการจำกัดสิทธิ์เข้าถึง สำหรับประตูห้องรับแขก (Online + Mesh network) ตัวอย่างเช่น

- > รูปแบบ: ชุดล็อคประตูอิเล็กทรอนิกส์ที่ใช้ไฟจากแบตเตอรี่สำหรับการทำงานใช้คีย์การ์ด Dialock หรือมือถือสั่งงานโดยไม่ต้องสัมผัสชุดล็อค การล็อกด้วยทางปลาบิตที่ฝังภายในห้องจะแสดง "ห้ามรบกวน" ที่ด้านฝั่งภายนอกห้องสามารถเปิดประตูภายในห้องได้ตลอดเวลาโดยไม่ต้องใช้คีย์การ์ดหรือสมาร์ตโฟน
- > เทคโนโลยีของคีย์การ์ด: แบบ Mifare Classic
- > ระดับการป้องกัน: IP 20
- > สำหรับความหนาประตู: 35-95 มม.
- > มาตรฐาน: ผ่านการทนไฟตามมาตรฐาน EN 1634, T90
- > ผ่านการทดสอบตามมาตรฐาน EN 12209 (สำหรับตลับกุญแจ)
- > EN 1906 (ชุดล็อคอิเล็กทรอนิกส์)
- > EN 179 (ชุดมือจับก้านโยก)
- > แรงดันไฟฟ้าที่ต้องการ: แบตเตอรี่ AA 1.5 โวลต์ 4 ก้อน

### In accordance with DIN standard

Connection to customer-specific hotel management software possible  
Connection to Room Management Systems possible (e.g. room light and welcoming light)

Suitable for state-of-the-art IT structures (e.g. browser-based authorisation control for keys and personnel, thin client, cross-location server management etc.) Fast updating of access authorisations for guest room doors (online + Mesh network), for example

- > Version: Battery-operated, intelligent door terminal, touchless activation with Dialock key or alternatively with mobile key. Thumbturn on the inside which displays "Do not disturb" on the outside when locked. Locking is mechanical. The door can be opened without a key at any time from the inside.
- > Transponder technology: Mifare Classic
- > Degree of protection: IP20
- > Door thickness: 35–95 mm
- > Standard: Tested for fire resistance in accordance with EN 1634, T90
- > Tested to EN 12209 (mortice lock),
- > EN 1906 (terminal),
- > EN 179 (with suitable and appropriate lever handle shape)
- > Voltage supply: 4 x 1.5 V AA



สแตนเลสสตีลด้าน  
มือจับก้านโยก รูปแบบ L

Stainless steel satin,  
L-shaped lever handle

Cat. No. 917.64.006



สแตนเลสสตีลด้าน  
มือจับก้านโยก รูปแบบ U

Stainless steel satin,  
U-shaped lever handle

Cat. No. 917.64.051



สแตนเลสสตีลด้าน  
มือจับก้านโยก รูปแบบ J

Stainless steel satin,  
J-shaped lever handle

Cat. No. 917.64.008

## ชุดล็อคประตูอิเล็กทรอนิกส์ Dialock DT 700 สำหรับห้องพักโรงแรม

## Häfele Dialock DT 700 Door terminal set for hotel guest room doors



สแตนเลสสตีล สีทองเหลือง  
มือจับก้านโยก รูปแบบ L

Stainless steel brass coloured,  
L-shaped lever handle

Cat. No. 917.64.257



สแตนเลสสตีล สีทองเหลือง  
มือจับก้านโยก รูปแบบ U

Stainless steel brass coloured,  
U-shaped lever handle

Cat. No. 917.64.258



สแตนเลสสตีล สีทองเหลือง  
มือจับก้านโยก รูปแบบ J

Stainless steel brass coloured,  
J-shaped lever handle

Cat. No. 917.64.259



สแตนเลสสตีล สีดำด้าน  
มือจับก้านโยก รูปแบบ L

Stainless steel black satin,  
L-shaped lever handle

Cat. No. 917.64.200



สแตนเลสสตีล สีดำด้าน  
มือจับก้านโยก รูปแบบ U

Stainless steel black satin,  
U-shaped lever handle

Cat. No. 917.64.202



สแตนเลสสตีล สีดำด้าน  
มือจับก้านโยก รูปแบบ J

Stainless steel black satin,  
J-shaped lever handle

Cat. No. 917.64.204

กรุณาติดต่อฝ่ายขายเพื่อขอคำแนะนำ  
ในการสั่งซื้อสินค้า Dialock

สามารถสอบถามข้อมูลรหัสสินค้า  
ถ้าต้องการให้ผู้เข้าพักใช้สมาร์ตโฟน  
ในการปลดล็อค

สามารถดูในโบว์ชัวร์ เพิ่มเติมสำหรับ  
อุปกรณ์เสริม

Our Dialock specialists would  
be pleased to provide you  
with advice and planning  
assistance.

Catalogue numbers for the  
smartphone key and Guest  
Room Management System  
versions are available on  
request.

Supplementary products  
which are required for  
operation can be found in  
our Häfele catalogues.

## ชุดล็อคประตูอิเล็กทรอนิกส์ Dialock DT 710 สำหรับห้องพักโรงแรม

### Häfele Dialock DT 710 Door terminal set for hotel guest room doors



#### มาตรฐาน DIN

สามารถเชื่อมต่อระบบซอฟต์แวร์การจัดการโรงแรมตามความต้องการของลูกค้า สามารถเชื่อมต่อกับระบบการจัดการภายในห้อง (เช่น แสงสว่างภายในห้อง และ Welcoming light)

เหมาะสำหรับโครงสร้าง IT สมัยใหม่ (เช่น การควบคุมการอนุญาตสำหรับกุญแจ และความเป็นส่วนตัว ระบบ Thin client ระบบการจัดการ แบบข้ามฝั่ง) การอัปเดตระบบอย่างรวดเร็วของการจำกัดสิทธิ์เข้าถึง สำหรับประตูห้องรับแขก (Online + Mesh network) ตัวอย่างเช่น

- > รูปแบบ: ชุดล็อคประตูอิเล็กทรอนิกส์ที่ใช้ไฟจากแบตเตอรี่สำหรับการทำงานใช้คีย์การ์ด Dialock หรือมือถือสั่งงานโดยไม่ต้องสัมผัสชุดล็อค การล็อกด้วยทางปลาบิตที่ฝังภายในห้องจะแสดง "ห้ามรบกวน" ที่ด้านฝั่งภายนอกห้องสามารถเปิดประตูภายในห้องได้ตลอดเวลาโดยไม่ต้องใช้คีย์การ์ดหรือสมาร์ตโฟน
- > เทคโนโลยีของคีย์การ์ด: แบบ Mifare Classic
- > ระดับการป้องกัน: IP 20
- > สำหรับความหนาประตู: 35-95 มม.
- > มาตรฐาน: ผ่านการทนไฟตามมาตรฐาน EN 1634, T90
- > ผ่านการทดสอบตามมาตรฐาน EN 12209 (สำหรับตลับกุญแจ)
- > EN 1906 (ชุดล็อคอิเล็กทรอนิกส์)
- > EN 179 (ชุดมือจับก้านโยก)
- > แรงดันไฟฟ้าที่ต้องการ: แบตเตอรี่ AA 1.5 โวลต์ 4 ก้อน

#### In accordance with DIN standard

Connection to customer-specific hotel management software possible  
Connection to Room Management Systems possible (e.g. room light and welcoming light)

Suitable for state-of-the-art IT structures (e.g. browser-based authorisation control for keys and personnel, thin client, cross-location server management etc.) Fast updating of access authorisations for guest room doors (online + Mesh network), for example

- > Version: Battery-operated, intelligent door terminal, touchless activation with Dialock key or alternatively with mobile key. Thumbturn on the inside which displays "Do not disturb" on the outside when locked. Locking is mechanical. The door can be opened without a key at any time from the inside.
- > Transponder technology: Mifare Classic
- > Degree of protection: IP20
- > Door thickness: 35–95 mm
- > Standard: Tested for fire resistance in accordance with EN 1634, T90
- > Tested to EN 12209 (mortice lock),
- > EN 1906 (terminal),
- > EN 179 (with suitable and appropriate lever handle shape)
- > Voltage supply: 4 x 1.5 V AA



สแตนเลสสตีลด้าน  
มือจับก้านโยก รูปแบบ L

Stainless steel satin,  
L-shaped lever handle

Cat. No. 917.64.000



สแตนเลสสตีลด้าน  
มือจับก้านโยก รูปแบบ U

Stainless steel satin,  
U-shaped lever handle

Cat. No. 917.64.001



สแตนเลสสตีลด้าน  
มือจับก้านโยก รูปแบบ J

Stainless steel satin,  
J-shaped lever handle

Cat. No. 917.64.002

## ชุดล็อคประตูอิเล็กทรอนิกส์ Dialock DT 710 สำหรับห้องพักโรงแรม

## Häfele Dialock DT 710 Door terminal set for hotel guest room doors

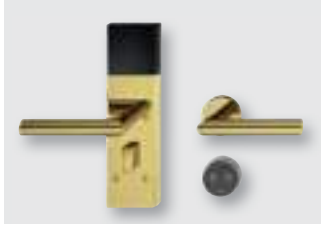

สแตนเลสสตีล สีทองเหลือง  
มือจับก้านโยก รูปแบบ L

Stainless steel brass coloured,  
L-shaped lever handle

Cat. No. 917.64.251



สแตนเลสสตีล สีทองเหลือง  
มือจับก้านโยก รูปแบบ U

Stainless steel brass coloured,  
U-shaped lever handle

Cat. No. 917.64.252



สแตนเลสสตีล สีทองเหลือง  
มือจับก้านโยก รูปแบบ J

Stainless steel brass coloured,  
J-shaped lever handle

Cat. No. 917.64.253



สแตนเลสสตีล สีดำด้าน  
มือจับก้านโยก รูปแบบ L

Stainless steel black satin,  
L-shaped lever handle

Cat. No. 917.64.300

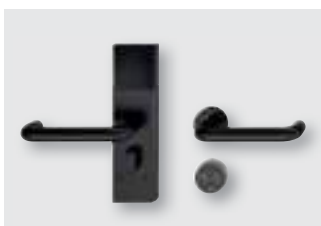

สแตนเลสสตีล สีดำด้าน  
มือจับก้านโยก รูปแบบ U

Stainless steel black satin,  
U-shaped lever handle

Cat. No. 917.64.302

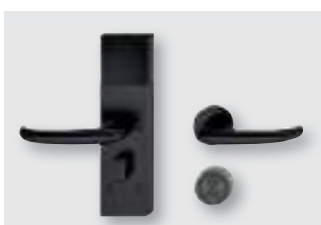

สแตนเลสสตีล สีดำด้าน  
มือจับก้านโยก รูปแบบ J

Stainless steel black satin,  
J-shaped lever handle

Cat. No. 917.64.304

กรุณาติดต่อฝ่ายขายเพื่อขอคำแนะนำ  
ในการสั่งซื้อสินค้า Dialock

สามารถสอบถามข้อมูลรหัสสินค้า  
ถ้าต้องการให้ผู้เข้าพักใช้สมาร์ตโฟน  
ในการปลดล็อค

สามารถดูในโบว์ชัวร์ เพิ่มเติมสำหรับ  
อุปกรณ์เสริม

Our Dialock specialists would be pleased to provide you with advice and planning assistance.

Catalogue numbers for the smartphone key and Guest Room Management System versions are available on request.

Supplementary products which are required for operation can be found in our Häfele catalogues.

## อุปกรณ์ควบคุมเพื่อประหยัดพลังงาน

### Häfele Dialock Energy control terminal



VAC = โวลต์เอซี

พลาสติก สีขาว

Plastic white

230 VAC  
110 VAC

Cat. No. 917.56.917  
Cat. No. 917.56.907

พลาสติก สีเงิน

Plastic silver coloured

230 VAC  
110 VAC

Cat. No. 917.56.919  
Cat. No. 917.56.909



พลาสติก สีดำด้าน

Plastic black matt

แบบไม่หน่วงเวลา  
เมื่อถอดบัตร

Without electronics

Cat. No. 917.56.920

ใช้สำหรับเปิดไฟ อุปกรณ์ไฟฟ้าในห้องพัก เช่น ระบบแสงสว่าง โทรทัศน์ ปลั๊กไฟ เครื่องปรับอากาศ

- > ฟังก์ชัน: เมื่อเสียบคีย์การ์ดในช่องการ์ดของอุปกรณ์ควบคุมเพื่อประหยัดพลังงานระบบจะจ่ายไฟให้อุปกรณ์ไฟฟ้า ไฟจะถูกตัดหลังจากดึงคีย์การ์ดออกจากช่อง 20 วินาที
- > เทคโนโลยีของคีย์การ์ด: Mifare classic ความยาว 4 ไบต์ และเลขที่บัตรความยาว 7 ไบต์
- > มาตรฐานที่รับรอง: FCC, EMC, SAA

ผู้ชำนาญการพิเศษทาง Dialock ยินดีให้คำแนะนำและให้การช่วยเหลือในการออกแบบ

Suitable for activating electrical loads in guest rooms such as lighting, TV, sockets, air conditioning.

- > Function: If there is a transponder card in the energy control terminal holder, the electrical circuits and switches are enabled. The electric circuits and switches are deactivated 20 seconds after the transponder card has been removed.
- > Transponder technology: Mifare Classic 4 Byte + 7 Byte UID
- > Certified in compliance with: FCC, EMC, SAA

Our Dialock specialists would be pleased to provide you with advice and planning assistance.

ตลับกุญแจมอร์ทีสล็อก

Häfele Startec mortise lock, PC



เกรด 3

- > พื้นที่การใช้งาน: สำหรับประตูบานไม้ แบบมีบังใบ (เฟลท 20 มม.) หรือแบบไม่มีบังใบ (24 มม.) เช่น ประตูเชื่อมระหว่างห้องผู้เข้าพัก
- > รูปแบบ: ปลดล็อกด้วยกุญแจ
- > ชนิดล็อก: สำหรับใส่กุญแจ
- > ระยะเจาะ: 55 มม.
- > ลึนตาย: 2 จังหวะ
- > แกน: 8 มม.
- > ระยะมือจับ: 72 มม.
- > ผ่านการทดสอบตามมาตรฐาน EN 12209:2003
- > เกรด 

3	S	8	1	0	F	2	B	C	2	0
---	---	---	---	---	---	---	---	---	---	---

กรุณาติดต่อฝ่ายขายสำหรับใส่กุญแจ (มาสเตอร์คีย์)

Grade 3

- > Area of application: For rebated (forend 20 mm) or flush (forend 24 mm) wooden doors, e.g. for a connecting door between guest rooms
- > Version: With key action
- > Type of locking: Prepared for profile cylinder
- > Backset: 55 mm
- > Deadbolt: 2-turn
- > Lever follower: 8 mm
- > Distance: 72 mm
- > Standard: Certified in compliance with EN 12209:2003
- > Grade: 

3	S	8	1	0	F	2	B	C	2	0
---	---	---	---	---	---	---	---	---	---	---

For a profile cylinder with a customer-specific lock (master key), please contact your Häfele specialist adviser.



เฟลทแบบโค้ง สแตนเลสสตีลด้าน

Forend: Round, stainless steel satin

เฟลทด้านหน้า 20 มม.

Forend width 20 mm Cat. No. 911.02.151

เฟลทด้านหน้า 24 มม.

Forend width 24 mm Cat. No. 911.02.153



เฟลทแบบโค้ง สแตนเลสสตีล สีทองเหลืองเงาเคลือบ PVD

Forend: Round, stainless steel brass coloured polished, PVD coated

เฟลทด้านหน้า 20 มม.

Forend width 20 mm Cat. No. 911.02.152

เฟลทด้านหน้า 24 มม.

Forend width 24 mm Cat. No. 911.02.154



เฟลทแบบโค้ง สแตนเลสสตีล สีดำถ่านเคลือบ PVD

Forend: Round, stainless steel graphite black, PVD coated

เฟลทด้านหน้า 20 มม.

Forend width 20 mm Cat. No. 911.25.421

เฟลทด้านหน้า 24 มม.

Forend width 24 mm Cat. No. 911.25.200



เฟลทแบบเหลี่ยม สแตนเลสสตีลด้าน

Forend: Square, stainless steel, satin

เฟลทด้านหน้า 20 มม.

Forend width 20 mm Cat. No. 911.02.143

เฟลทด้านหน้า 24 มม.

Forend width 24 mm Cat. No. 911.02.145



เฟลทแบบเหลี่ยม สแตนเลสสตีล สีทองเหลืองเงาเคลือบ PVD

Forend: Square, stainless steel, brass coloured polished, PVD coated

เฟลทด้านหน้า 20 มม.

Forend width 20 mm Cat. No. 911.02.144

เฟลทด้านหน้า 24 มม.

Forend width 24 mm Cat. No. 911.02.154



เฟลทแบบเหลี่ยม สแตนเลสสตีล สีดำถ่านเคลือบ PVD

Forend: Square, stainless steel, graphite black, PVD coated

เฟลทด้านหน้า 20 มม.

Forend width 20 mm Cat. No. 911.25.420

เฟลทด้านหน้า 24 มม.

Forend width 24 mm Cat. No. 911.25.422



บานพับฝังเลือก รุ่น DHB 3222 - StarTec

## Häfele StarTec Butt hinge model DHB 3222



- > รูปแบบ: สำหรับบานไม้หรือบานเหล็ก แบบไม่มีใบบัง
- > ขนาด: 102 x 76 มม. (4" x 3")
- > ความหนา: 3 มม.
- > ขนาดแกน: เส้นผ่าศูนย์กลาง 14 มม.
- > น้ำหนักบานประตู: <120 กก.
- > การติดตั้ง: สำหรับติดตั้งบานเปิดซ้ายและเปิดขวา
- > มาตรฐาน: ผ่านการทดสอบ มาตรฐาน EN 1935:2002

- > Area of application: For flush interior doors with wooden or steel frame
- > Dimensions: 102 x 76 mm (4" x 3")
- > Flange thickness: 3 mm
- > Knuckle: Ø14 mm
- > Door weight: <120 kg
- > Installation: For DIN left and DIN right hand use
- > Standard: Certified in compliance with EN 1935:2002



สแตนเลสสตีลด้าน

Stainless steel satin

Cat. No. 926.98.040

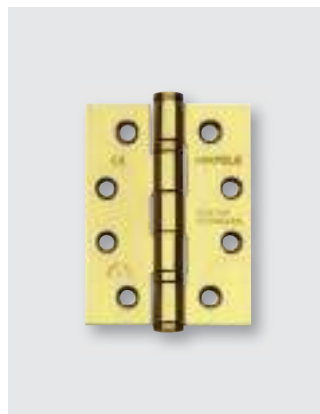

สแตนเลสสตีล สีทองเหลืองเงาเคลือบ PVD

Stainless steel brass coloured polished, PVD coated

Cat. No. 926.98.048



สแตนเลสสตีล สีดำถ่านเคลือบ PVD

Stainless steel graphite black, PVD coated

Cat. No. 926.98.043

## บานพับซ่อน - StarTec

## Häfele StarTec Concealed mortise hinge



- > รูปแบบ: สำหรับบานไม้ภายใน แบบไม่มีใบบัง
- > น้ำหนักบานประตู: <80 กก. สำหรับบานพับ 2 ตัว  
<100 กก. สำหรับบานพับ 3 ตัว
- > ขนาด: 160 มม.
- > ความหนาบาน:  $\geq 40$  มม.
- > มุมเปิด: 180 องศา
- > การติดตั้ง: สำหรับบานเปิดซ้ายและบานเปิดขวา
- > การปรับ: สามารถปรับได้ 3 ทิศทาง

- > Area of application: For flush wooden interior doors
- > Door weight:  
<80 kg with 2 door hinges,  $\leq 100$  kg with 3 door hinges
- > Size: 160 mm
- > Door thickness:  $\geq 40$  mm
- > Opening angle: 180°
- > Installation: For DIN left and DIN right hand use
- > Continuously 3D adjustable



ซิงค์อัลลอยด์ สีโครมด้าน

Zinc alloy matt chrome plated

Cat. No. 927.91.634



ซิงค์อัลลอยด์ สีทองเหลืองเงา

Zinc alloy brass coloured  
polished

Cat. No. 927.91.638



ซิงค์อัลลอยด์ สีดำด้าน

Zinc alloy matt black

Cat. No. 927.91.633

ใช้คู่ประตู DCL 33 แบบฝังซ่อน EN 2-4 - StarTec

Häfele StarTec DCL 33 Overhead door closer, concealed, EN 2-4



อะลูมิเนียม สีเงิน

แบบแขนไม่ตั้งค้าง

รูปแบบ **F**

Cat. No. 931.84.039

แบบแขนตั้งค้าง

Cat. No. 931.84.269

Aluminium silver colour lacquered

Without hold-open

function **F**

Cat. No. 931.84.039

With hold-open function

Cat. No. 931.84.269

- > การใช้งาน: ติดตั้งสำหรับบานไม้ ผ่านการทดสอบมาตรฐานสำหรับประตูป้องกันควันและไฟ
- > รูปแบบ: สามารถปรับความเร็วการปิดและจังหวะการปิดได้
- > แรงปิด: ตามมาตรฐาน EN 1154 ขนาด 2-4
- > ความกว้างบาน:  $\leq 1,100$  มม.
- > ความหนาบาน:  $\geq 46$  มม.
- > แขนเปิดได้กว้างสุด:  $\leq 115$  องศา
- > แขนตั้งค้างกว้างสุด:  $\leq 115$  องศา
- > การติดตั้ง: สำหรับบานเปิดซ้ายและบานเปิดขวา
- > มาตรฐาน: EN 1154:1996/A1:2002



ทองเหลืองเงา

แบบแขนไม่ตั้งค้าง

รูปแบบ **F**

Cat. No. 931.84.035

แบบแขนตั้งค้าง

Cat. No. 931.84.238

Brass polished

Without hold-open

function **F**

Cat. No. 931.84.035

With hold-open function

Cat. No. 931.84.238

- > Area of application: Tested for use on single wooden doors, fire resistant and smoke control doors
- > Version: Closing speed and latching action continuously adjustable
- > Closing force: 2-4 in compliance with EN 1154
- > Door width:  $\leq 1,100$  mm
- > Door thickness:  $\geq 46$  mm
- > Opening angle:  $\leq 115^\circ$
- > Hold-open angle:  $\leq 115^\circ$
- > Installation: For DIN left and DIN right hand use
- > Standard: Certified in compliance with EN 1154:1996/A1:2002



อะลูมิเนียม สีดำด้าน

แบบแขนไม่ตั้งค้าง

รูปแบบ **F**

Cat. No. 931.84.033

แบบแขนตั้งค้าง

Cat. No. 931.84.233

Aluminium matt black

Without hold-open

function **F**

Cat. No. 931.84.033

With hold-open function

Cat. No. 931.84.233

## ใช้ประตู DCL 34 แบบฝังซ่อน EN 3 - StarTec

## Häfele StarTec DCL 34 Overhead door closer, concealed, EN 3



## อะลูมิเนียม สีเงิน

แบบแขนไม่ตั้งค้าง

รูปแบบ **F**

Cat. No. 931.84.049

แบบแขนตั้งค้าง

Cat. No. 931.84.279

Aluminium silver colour lacquered

Without hold-open

function **F**

Cat. No. 931.84.049

With hold-open function Cat. No. 931.84.279

- > การใช้งาน: ติดตั้งสำหรับบานไม้ ผ่านการทดสอบมาตรฐานสำหรับประตูป้องกันควันและไฟ
- > รูปแบบ: สามารถปรับความเร็วการปิดและจังหวะการปิดได้
- > แรงปิด: ตามมาตรฐาน EN 1154 ขนาด 3
- > ความกว้างบาน: ≤950 มม.
- > ความหนาบาน: ≥40 มม.
- > แขนเปิดได้กว้างสุด: ≤120 องศา
- > แขนตั้งค้างกว้างสุด: ≤115 องศา
- > การติดตั้ง: สำหรับบานเปิดซ้ายและบานเปิดขวา
- > มาตรฐาน: EN 1154:1996/A1:2002



## ทองเหลืองเงา

แบบแขนไม่ตั้งค้าง

รูปแบบ **F**

Cat. No. 931.84.048

แบบแขนตั้งค้าง

Cat. No. 931.84.278

Brass polished

Without hold-open

function **F**

Cat. No. 931.84.048

With hold-open function Cat. No. 931.84.278

- > Area of application: Tested for use on single wooden doors, fire resistant and smoke control doors
- > Version: Closing speed and latching action continuously adjustable
- > Closing force: 3 in compliance with EN 1154
- > Door width: ≤950 mm
- > Door thickness: ≥40 mm
- > Opening angle: ≤120°
- > Hold-open angle: ≤115°
- > Installation: For DIN left and DIN right hand use
- > Standard: Certified in compliance with EN 1154:1996/A1:2002



## อะลูมิเนียม สีดำด้าน

แบบแขนไม่ตั้งค้าง

รูปแบบ **F**

Cat. No. 931.84.043

แบบแขนตั้งค้าง

Cat. No. 931.84.273

Aluminium matt black

Without hold-open

function **F**

Cat. No. 931.84.043

With hold-open function Cat. No. 931.84.273

## ใช้คู่ประตู DCL 51 พร้อมแขน EN 2-4 - StarTec

### Häfele StarTec DCL 51 Overhead door closer, with arm, EN 2-4



#### อะลูมิเนียม สีเงิน

แบบแขนไม่ตั้งค้าง

รูปแบบ **F** Cat. No. 931.84.829

แบบแขนตั้งค้าง Cat. No. 931.84.669

Aluminium silver colour lacquered

Without hold-open

function **F** Cat. No. 931.84.829

With hold-open function Cat. No. 931.84.669

- > การใช้งาน: ติดตั้งสำหรับบานไม้ ผ่านการทดสอบมาตรฐานสำหรับประตูป้องกันควันและไฟ
- > รูปแบบ: สามารถปรับความเร็วการปิดและจังหวะการปิดได้
- > แรงปิด: ตามมาตรฐาน EN 1154 ขนาด 2-4
- > ความกว้างบาน: ≤1,100 มม.
- > มุมเปิด: ≤180 องศา
- > มุมตั้งค้าง: ≤145 องศา
- > การติดตั้ง: สำหรับบานเปิดซ้ายและบานเปิดขวา
- > มาตรฐาน: EN 1154:1996/A1:2002



#### สแตนเลสสีด้าน

แบบแขนไม่ตั้งค้าง

รูปแบบ **F** Cat. No. 931.84.820

แบบแขนตั้งค้าง Cat. No. 931.84.660

Stainless steel satin

Without hold-open

function **F** Cat. No. 931.84.820

With hold-open function Cat. No. 931.84.660

- > Area of application: Tested for use on single wooden doors, fire resistant and smoke control doors
- > Version: Closing speed and latching action adjustable
- > Closing force: 2-4 in compliance with EN 1154
- > Door width: ≤1,100 mm
- > Opening angle: ≤180°
- > Hold-open angle: ≤145°
- > Installation: For DIN left and DIN right hand use
- > Standard: Certified in compliance with EN 1154:1996/A1:2002



#### สีทองเหลืองเงาเคลือบ PVD

แบบแขนไม่ตั้งค้าง

รูปแบบ **F** Cat. No. 931.84.828

แบบแขนตั้งค้าง Cat. No. 931.84.668

Polished brass, PVD coated

Without hold-open

function **F** Cat. No. 931.84.828

With hold-open function Cat. No. 931.84.668

#### อะลูมิเนียม สีดำด้าน

แบบแขนไม่ตั้งค้าง

รูปแบบ **F** Cat. No. 931.84.823

แบบแขนตั้งค้าง Cat. No. 931.84.663

Aluminium matt black

Without hold-open

function **F** Cat. No. 931.84.823

With hold-open function Cat. No. 931.84.663



## ใช้ประตู DCL 84 แบบติดลอยแขนสไลด์ EN 3 - StarTec

## Häfele StarTec DCL 84 Overhead door closer, with guide rail, EN 3



## อะลูมิเนียม สีเงิน

แบบแขนไม่ตั้งค้าง

รูปแบบ **F**

Cat. No. 931.84.319

แบบแขนตั้งค้าง

Cat. No. 931.84.329

Aluminium silver colour lacquered

Without hold-open

function **F**

Cat. No. 931.84.319

With hold-open function

Cat. No. 931.84.329

- > การใช้งาน: ติดตั้งสำหรับบานไม้ ผ่านการทดสอบมาตรฐานสำหรับประตูป้องกันควันและไฟ
- > รูปแบบ: สามารถปรับความเร็วการปิดและจังหวะการปิดได้
- > แรงปิด: ตามมาตรฐาน EN 1154 ขนาด 3
- > ความกว้างบาน: ≤950 มม.
- > มุมเปิด: ≤120 องศา
- > มุมตั้งค้าง: ≤105 องศา
- > การติดตั้ง: สำหรับบานเปิดซ้ายและบานเปิดขวา
- > มาตรฐาน: EN 1154:1996/A1:2002



## สีทองเหลืองเงาเคลือบ PVD

แบบแขนไม่ตั้งค้าง

รูปแบบ **F**

Cat. No. 931.84.318

แบบแขนตั้งค้าง

Cat. No. 931.84.328

Polished brass, PVD coated

Without hold-open

function **F**

Cat. No. 931.84.318

With hold-open function

Cat. No. 931.84.328

- > Area of application: Tested for use on single wooden doors, fire resistant and smoke control doors
- > Version: Closing speed and latching action continuously adjustable
- > Closing force: 3 in compliance with EN 1154
- > Door width: ≤950 mm
- > Opening angle: ≤120°
- > Hold-open angle: ≤105°
- > Installation: For DIN left and DIN right hand use
- > Standard: Certified in compliance with EN 1154:1996/A1:2002



## อะลูมิเนียม สีดำด้าน

แบบแขนไม่ตั้งค้าง

รูปแบบ **F**

Cat. No. 931.84.313

แบบแขนตั้งค้าง

Cat. No. 931.84.323

Aluminium matt black

Without hold-open

function **F**

Cat. No. 931.84.313

With hold-open function

Cat. No. 931.84.323

## ชุดอุปกรณ์ป้องกันความร้อน สำหรับใช้ค้อพ ฝั ง สัน บาน รุ่น DCL - StarTec

### Intumescent fire protection kit for Häfele StarTec DCL door closers

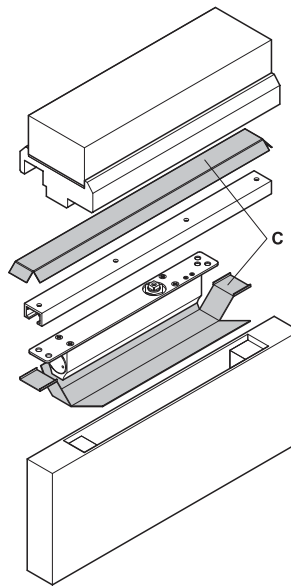

C = ชุดอุปกรณ์ป้องกันใช้ค้อพฝั ง สัน บาน  
 C = intumescent fire protection kit for DCL concealed door closers

- > ฟั ง กั ษั ้น: วัสดุสีลจะขยายตัวเมื่ออุณหภูมิสูงขึ้นเพื่อป้องกันใช้ค้อพประตูสามารถทนไฟได้ 60 นาที
- > วัสดุ: หนา 2 มม.
- > Function: The material expands substantially when exposed to hot temperatures to protect door closers, provides fire resistance of up to 60 minutes and replaces intumescent wood putty or paste
- > Material thickness: 2 mm

#### หมายเหตุ

วิธีการติดตั้งต้องเป็นไปตามคำแนะนำและทดสอบตามมาตรฐาน EN 1634 เพื่อให้เป็นไปตามมาตรฐานความสามารถทนไฟของประตูสินค้านี้ได้ถูกทดสอบตามมาตรฐานการป้องกันไฟและควันที่องค์การนาชาติตั้งนั้นสามารถยืนยันได้ว่าสินค้านี้มีคุณสมบัติทนไฟโดยฉนวนกันความร้อนจะถ่ายโอนความร้อนไปที่ซีลเมื่ออุณหภูมิสูงขึ้น

การติดตั้งใช้ค้อพฝั ง สัน บานสำหรับประตูทนไฟ จำเป็นต้องป้องกันด้วยอุปกรณ์ป้องกันความร้อนเนื่องจาก:

- > ถ้ามีส่วนเกินจากประตูให้ตัดออก เพื่อลดการติดไฟ
- > ใช้ค้อพประตูเป็นน้ำมันไฮดรอลิกชนิดไวไฟ
- > อุปกรณ์ป้องกันความร้อน ผลิตจากวัสดุทนไฟ
- > เข้าสั ชั ้ง อะ ลู มั ญี เย ม สามารถละลาย เมื่อโดนความร้อน
- > สามารถติดตั้งได้หลากหลายความหนาบาน

#### Note

The installation must comply with specifications and testing must have been carried out in accordance with EN 1634 in order to guarantee the fire resisting properties of the door. The applicable national and international guidelines, standards, approvals and other relevant regulations with regard to smoke control and fire resistance also have to be taken into consideration. Insulation against heat transfer is provided as soon as the intumescent material is activated.

Concealed, hydraulic door closers must not be fitted to fire resistant doors without appropriate protection measures being taken. This is because:

- > During installation it is required to cut away a large portion of the door which immediately reduces fire resistance.
- > Many models contain flammable hydraulic oil.
- > They are made from materials which are very good heat conductors.
- > The aluminium housings are likely to melt in intense heat leading to breach.
- > They take up much of the available door leaf thickness.

#### สำหรับรุ่น

DCL 33 สามารถทนไฟ 60 นาที	950.11.123
DCL 34 สามารถทนไฟ 30 นาที	950.11.124
For overhead door closer, concealed	
DCL 33, fire resistance 60 min	950.11.123
DCL 34, fire resistance 30 min	950.11.124

## ชุดอุปกรณ์ป้องกันความร้อนสำหรับบานพับ

## Intumescent fire protection kit for door hinges

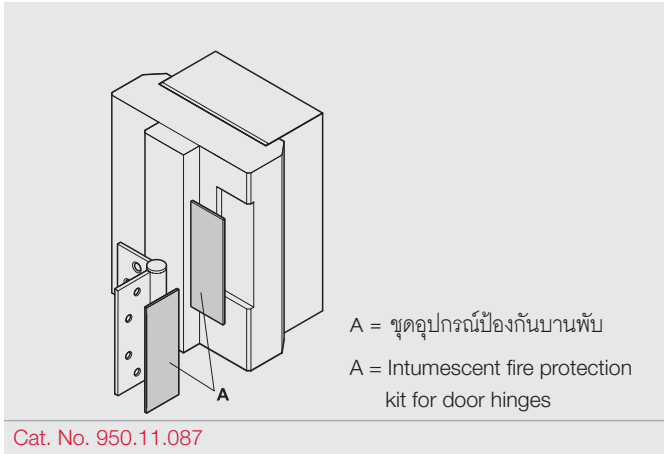

Cat. No. 950.11.087

- > ฟังก์ชัน: วัสดุจะขยายตัวเมื่ออุณหภูมิสูงขึ้น เพื่อป้องกันบานพับประตู สามารถทนไฟได้ 60 นาที
- > ขนาด: 102 x 30 x 2 มม.
- > Function: The material expands substantially when exposed to hot temperatures to protect door hinges, provides fire resistance of up to 60 minutes and replaces intumescent wood putty or paste
- > Dimensions: 102 x 30 x 2 mm



## Häfele StarTec Door viewer



ทองเหลือง สีโครมเงา  
Brass chrome plated  
Cat. No. 959.00.042



ทองเหลืองเงา  
Brass polished  
Cat. No. 959.00.048



ทองเหลือง สีดำด้าน  
Brass matt black  
Cat. No. 959.00.121

- > รูปแบบ: สามารถทนไฟ 60 นาที
- > มุมมอง: 200 องศา
- > สำหรับความหนาบาน: 35-60 มม.
- > ขนาดรูเจาะ: เส้นผ่าศูนย์กลาง 14 มม.
- > พร้อมฝาปิดด้านใน
- > Version: Fire protection tested for 60 min
- > Vision: 200°
- > For door thickness: 35-60 mm
- > Drill hole: Ø14 mm
- > With cover on the inside



ทองเหลือง สีนิกเกิ้ลด้าน  
Brass matt nickel plated  
Cat. No. 959.30.006



ทองเหลือง สีเงาเคลือบ PVD  
Brass brass coloured, PVD coated  
Cat. No. 959.30.001



ทองเหลือง สีดำด้านเคลือบ PVD  
Brass graphite black, PVD coated  
Cat. No. 959.30.003

- > มุมมอง: 200 องศา
- > สำหรับความหนาบาน: 35-55 มม.
- > ขนาดรูเจาะ: เส้นผ่าศูนย์กลาง 16 มม.
- > พร้อมฝาปิดด้านใน
- > Vision: 200°
- > For door thickness: 35-55 mm
- > Drill hole: Ø16 mm
- > With cover on the inside

## ซีลประตูอัตโนมัติ รุ่น DDS 12 - StarTec

## Häfele StarTec DDS 12 Retractable door seal



DDS 12

ลิ้นด้านเดียว

**With single-side release**

ความยาว 630 มม. สามารถตัดสั้นได้ไม่เกิน 583 มม.  
Length 630 mm, can be shortened to 583 mm **Cat. No. 950.05.340**

ความยาว 730 มม. สามารถตัดสั้นได้ไม่เกิน 708 มม.  
Length 730 mm, can be shortened to 708 mm **Cat. No. 950.05.341**

ความยาว 830 มม. สามารถตัดสั้นได้ไม่เกิน 708 มม.  
Length 830 mm, can be shortened to 708 mm **Cat. No. 950.05.342**

ความยาว 930 มม. สามารถตัดสั้นได้ไม่เกิน 833 มม.  
Length 930 mm, can be shortened to 833 mm **Cat. No. 950.05.343**

ความยาว 1,030 มม. สามารถตัดสั้นได้ไม่เกิน 958 มม.  
Length 1,030 mm, can be shortened to 958 mm **Cat. No. 950.05.344**

ความยาว 1,130 มม. สามารถตัดสั้นได้ไม่เกิน 1,083 มม.  
Length 1,130 mm, can be shortened to 1,083 mm **Cat. No. 950.05.345**

- > การใช้งาน: สำหรับประตูบานไม้แบบเก็บเสียง (DIN 4109) สำหรับใช้กับประตูควบคุมควันตามมาตรฐาน EN 1634-3 สำหรับใช้กับประตูทนไฟตามมาตรฐาน EN 1634-1
- > วัสดุ/สี: อะลูมิเนียม ซีลซิลิโคน สีเทา
- > กันเสียงที่ระดับ: 49 dB (ที่ร่องสูง 7 มม.)
- > ซีลสูงได้: <20 มม.
- > ความกว้างร่อง: 13 x 28 มม.
- > การติดตั้ง: ติดตั้งแบบฝังและยึดเฟลทด้านข้าง สำหรับบานเปิดซ้ายและบานเปิดขวา
- > Area of application: For soundproofing wooden doors (DIN 4109), for smoke control doors in compliance with EN 1634-3, for fire resistant doors in compliance with EN 1634-1
- > Material/finish: Carrier: Aluminium, sealing profile: silicone, grey, release device: plastic grey
- > Sound insulating value: 49 dB with floor gap 7 mm
- > Sealing height: <20 mm
- > Installation dimensions: 13 x 28 mm
- > Installation: For full mortice fitting, with mounting brackets
- > Installation: For DIN left and DIN right hand use

## ซีลประตูอัตโนมัติ รุ่น DDS 15 - StarTec

### Häfele StarTec DDS 15 Retractable door seal



DDS 15

ลิ้นด้านเดียว

**With single-side release**

ความยาว 630 มม. สามารถตัดสั้นได้ไม่เกิน 583 มม.  
Length 630 mm, can be shortened to 583 mm **Cat. No. 950.05.820**

ความยาว 730 มม. สามารถตัดสั้นได้ไม่เกิน 708 มม.  
Length 730 mm, can be shortened to 708 mm **Cat. No. 950.05.821**

ความยาว 830 มม. สามารถตัดสั้นได้ไม่เกิน 708 มม.  
Length 830 mm, can be shortened to 708 mm **Cat. No. 950.05.822**

ความยาว 930 มม. สามารถตัดสั้นได้ไม่เกิน 833 มม.  
Length 930 mm, can be shortened to 833 mm **Cat. No. 950.05.823**

ความยาว 1,030 มม. สามารถตัดสั้นได้ไม่เกิน 958 มม.  
Length 1,030 mm, can be shortened to 958 mm **Cat. No. 950.05.824**

ความยาว 1,130 มม. สามารถตัดสั้นได้ไม่เกิน 1,083 มม.  
Length 1,130 mm, can be shortened to 1,083 mm **Cat. No. 950.05.825**

> การใช้งาน: สำหรับประตูบานไม้แบบเก็บเสียง (DIN 4109) สำหรับใช้กับประตูควบคุมควันตามมาตรฐาน EN 1634-3 สำหรับใช้กับประตูทนไฟตามมาตรฐาน EN 1634-1

> วัสดุ/สี: อะลูมิเนียม ซีลซิลิโคน สีเทา

> กันเสียงที่ระดับ: 51 dB (ที่ร่องสูง 7 มม.)

> ซีลสูงได้: <14 มม.

> ความกว้างร่อง: 15 x 30 มม.

> การติดตั้ง: ติดตั้งแบบฝังและยึดเฟลทด้านข้าง สำหรับบานเปิดซ้ายและบานเปิดขวา

> Area of application: For soundproofing wooden doors (DIN 4109), for smoke control doors in compliance with EN 1634-3, for fire resistant doors in compliance with EN 1634-1

> Material/finish: Carrier: Aluminium, bright, self-extinguishing, grey, sealing profile: silicone, release device: plastic grey

> Sound insulating value: 51 dB with floor gap 7 mm

> Sealing height: <14 mm

> Installation dimensions: 15 x 30 mm

> Installation: For full mortice fitting, with mounting brackets

> Installation: For DIN left and DIN right hand use

## ซีลประตูอัตโนมัติ รุ่น DDS 12 - StarTec

## Häfele StarTec DDS 20 Retractable door seal



เหมาะสำหรับห้อง  
ที่มีความชื้น

SUITABLE FOR  
HIGH HUMIDITY

- > การใช้งาน: สำหรับประตูบานไม้แบบเก็บเสียง (DIN 4109) สำหรับใช้กับประตูควบคุมควันตามมาตรฐาน EN 1634-3 สำหรับใช้กับประตูทนไฟตามมาตรฐาน EN 1634-1
- > วัสดุ/สี: อะลูมิเนียม ซีล: ซิลิโคน สีเทา
- > กันเสียงที่ระดับ: 51 dB (ที่ร่องสูง 7 มม.)
- > ซีลสูงได้: <12 มม.
- > ความกว้างร่อง: 20 x 30 มม.
- > การติดตั้ง: ติดตั้งแบบฝังและยึดเพลทด้านข้าง สำหรับบานเปิดซ้ายและบานเปิดขวา
- > Area of application: For soundproofing wooden doors (DIN 4109), for smoke control doors in compliance with EN 1634-3, for fire resistant doors in compliance with EN 1634-1
- > Material/finish: Carrier: Aluminium, sealing profile: silicone, self-extinguishing, grey, release device: plastic grey
- > Sound insulating value: 51 dB with floor gap 7 mm
- > Sealing height: <12 mm
- > Installation dimensions: 20 x 30 mm
- > Installation: For full mortice fitting, with mounting brackets
- > Installation: For DIN left and DIN right hand use

## DDS 20

## ลิ้นด้านเดียว

## With single-side release

ความยาว 630 มม. สามารถตัดสั้นได้ไม่เกิน 583 มม.  
Length 630 mm, can be shortened to 583 mm

Cat. No. 950.05.910

ความยาว 730 มม. สามารถตัดสั้นได้ไม่เกิน 708 มม.  
Length 730 mm, can be shortened to 708 mm

Cat. No. 950.05.921

ความยาว 730 มม. สามารถตัดสั้นได้ไม่เกิน 708 มม.  
Length 730 mm, can be shortened to 708 mm

Cat. No. 950.05.911

ความยาว 830 มม. สามารถตัดสั้นได้ไม่เกิน 708 มม.  
Length 830 mm, can be shortened to 708 mm

Cat. No. 950.05.922

ความยาว 830 มม. สามารถตัดสั้นได้ไม่เกิน 708 มม.  
Length 830 mm, can be shortened to 708 mm

Cat. No. 950.05.912

ความยาว 930 มม. สามารถตัดสั้นได้ไม่เกิน 833 มม.  
Length 930 mm, can be shortened to 833 mm

Cat. No. 950.05.923

ความยาว 930 มม. สามารถตัดสั้นได้ไม่เกิน 833 มม.  
Length 930 mm, can be shortened to 833 mm

Cat. No. 950.05.913

ความยาว 1,030 มม. สามารถตัดสั้นได้ไม่เกิน 958 มม.  
Length 1,030 mm, can be shortened to 958 mm

Cat. No. 950.05.924

ความยาว 1,030 มม. สามารถตัดสั้นได้ไม่เกิน 958 มม.  
Length 1,030 mm, can be shortened to 958 mm

Cat. No. 950.05.914

ความยาว 1,130 มม. สามารถตัดสั้นได้ไม่เกิน 1,083 มม.  
Length 1,130 mm, can be shortened to 1,083 mm

Cat. No. 950.05.925

ความยาว 1,130 มม. สามารถตัดสั้นได้ไม่เกิน 1,083 มม.  
Length 1,130 mm, can be shortened to 1,083 mm

Cat. No. 950.05.915

## ซีลประตูอัตโนมัติ รุ่น DDS 1530 8S - StarTec

### Häfele StarTec DDS 1530 8S Retractable door seal



ฟังก์ชันหน่วงเวลา  
การปิด

TIME-DELAYED  
RELEASE

DDS 1530 8S

สินค้าเดี่ยว

**With single-side release**

ความยาว 708 มม. สามารถตัดสั้นได้ไม่เกิน 558 มม.  
Length 708 mm, can be shortened to 558 mm **Cat. No. 950.45.074**

ความยาว 833 มม. สามารถตัดสั้นได้ไม่เกิน 683 มม.  
Length 833 mm, can be shortened to 683 mm **Cat. No. 950.45.075**

ความยาว 958 มม. สามารถตัดสั้นได้ไม่เกิน 835 มม.  
Length 958 mm, can be shortened to 835 mm **Cat. No. 950.45.076**

ความยาว 1,083 มม. สามารถตัดสั้นได้ไม่เกิน 933 มม.  
Length 1,083 mm, can be shortened to 933 mm **Cat. No. 950.45.077**

ความยาว 1,208 มม. สามารถตัดสั้นได้ไม่เกิน 1,058 มม.  
Length 1,208 mm, can be shortened to 1,058 mm **Cat. No. 950.45.078**

- > การใช้งาน: สำหรับประตูบานไม้แบบเก็บเสียง (DIN 4109)
- > รูปแบบ: พร้อมกลไกการปิดแบบหน่วงเวลา 8 วินาที เพื่อลดแรงเสียดทานภายในห้อง
- > วัสดุ/สี: อะลูมิเนียม ซีล: ซิลิโคน สีเทา
- > กันเสียงที่ระดับ: 51.5 dB
- > ซีลสูงได้: <12 มม.
- > ความกว้างร่อง: 15 x 30 มม.
- > การติดตั้ง: ติดตั้งแบบฝังและยึดเฟลทด้านข้าง  
สำหรับบานเปิดซ้ายและบานเปิดขวา

- > Area of application: For soundproofing wooden doors (DIN 4109)
- > Version: With delayed hydraulic lowering (time offset: 8 seconds)
- > Material/finish: Carrier: Aluminium, sealing profile: silicone, self-extinguishing, grey, release device: plastic grey
- > Sound proofing value: 51.5 dB
- > Sealing height: <12 mm
- > Installation dimensions: 15 x 30 mm
- > Installation: For full mortice fitting, with mounting brackets
- > Installation: For DIN left and DIN right hand use

## ธรณีประตู

## Threshold

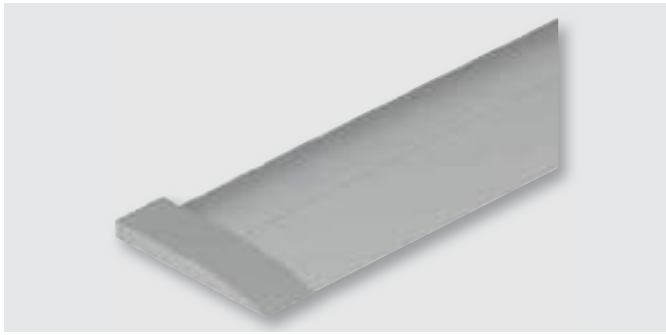

- > การใช้งาน: สำหรับภายในอาคารเพื่อป้องกันแมลง ลมผ่าน ควันไฟ
- > รูปแบบ: เหมาะสำหรับช่องว่างระหว่างพื้นกับประตู
- > Area of application: For interior doors for protection from draught, sound, insects smoke and fire
- > Version: Barrier-free suitable in compliance with European standard

อะลูมิเนียม สีเงินอนไดซ์

ฝาครอบด้านข้าง: พลาสติก สีเทา RAL 7035

Aluminium silver coloured anodised,  
side cover: Plastic, light grey, RAL 7035

ความยาว 715 มม. Length 715 mm	Cat. No. 950.45.104
ความยาว 840 มม. Length 840 mm	Cat. No. 950.45.105
ความยาว 965 มม. Length 965 mm	Cat. No. 950.45.106
ความยาว 1,090 มม. Length 1,090 mm	Cat. No. 950.45.107
ความยาว 1,215 มม. Length 1,215 mm	Cat. No. 950.45.108
ความยาว 1,340 มม. Length 1,340 mm	Cat. No. 950.45.109

## ซีลประตูทนไฟ

## Fire seal



โซเดียม ซิลิเกต สีน้ำตาลเข้ม

Sodium silicate dark brown

ความกว้าง 10 มม. สามารถทนไฟ 30 นาที Width 10 mm, fire resistance 30 min	Cat. No. 950.11.031
ความกว้าง 20 มม. สามารถทนไฟ 60 นาที Width 20 mm, fire resistance 60 min	Cat. No. 950.11.041

## หมายเหตุ

วิธีการติดตั้งต้องเป็นไปตามคำแนะนำและทดสอบตามมาตรฐาน EN 1634 เพื่อให้เป็นไปตามมาตรฐาน ความสามารถทนไฟของประตูสินค้านี้ได้ถูกทดสอบตามมาตรฐานการป้องกันไฟและควันที่องค์กรนาชาติ ดังนั้นสามารถยืนยันได้ว่าสินค้านี้มีคุณสมบัติทนไฟ โดยฉนวนกันความร้อนจะถ่ายโอนความร้อนไปที่ซีล เมื่ออุณหภูมิสูงขึ้น

## Note

The installation must comply with specifications and testing must have been carried out in accordance with EN 1634 in order to guarantee the fire resisting properties of the door. The applicable national and international guidelines, standards, approvals and other relevant regulations with regard to smoke control and fire resistance also have to be taken into consideration. Insulation against heat transfer is provided as soon as the intumescent material is activated.

- > การใช้งาน: สำหรับบานไม้เพื่อปิดช่องว่างระหว่างบานและวงกบ
- > สำหรับประตูทนไฟเท่านั้น
- > รูปแบบ: วัสดุจะขยายตัวเมื่ออุณหภูมิสูงขึ้น
- > ความยาว: 2,100 มม.
- > การติดตั้ง: มีกาวในตัว

- > Area of application: For wooden doors, for sealing the air gap between the edges of door leaves and frames
- > **Fire seal only**
- > Version: The material expands substantially when exposed to hot temperatures
- > Length: 2,100 mm
- > Installation: Self-adhesive

การติดตั้งใช้คฝ้งบานสำหรับประตูทนไฟ จำเป็นต้องป้องกันด้วยอุปกรณ์ป้องกันความร้อนเนื่องจาก:

- > ถ้ามีส่วนเกินจากประตูให้ตัดออก เพื่อลดการติดไฟ
- > ใช้คประตูเป็นน้ำมันไฮดรอลิกชนิดไวไฟ
- > อุปกรณ์ป้องกันความร้อน ผลิตจากวัสดุทนไฟ
- > เข้าสซึ่งอะลูมิเนียมสามารถละลายเมื่อโดนความร้อน
- > สามารถติดตั้งได้หลากหลายความหนาบาน

Concealed, hydraulic door closers must not be fitted to fire resistant doors without appropriate protection measures being taken. This is because:

- > During installation it is required to cut away a large portion of the door which immediately reduces fire resistance.
- > Many models contain flammable hydraulic oil.
- > They are made from materials which are very good heat conductors.
- > The aluminium housings are likely to melt in intense heat leading to breach.
- > They take up much of the available door leaf thickness.

## ซีลป้องกันไฟและควัน

### Fire resistant and smoke control seal



โซเดียม ซิลิเกต สีน้ำตาลเข้ม

Sodium silicate dark brown

ความกว้าง 10 มม. สามารถทนไฟ 30 นาที

Width 10 mm, fire resistance 30 min

Cat. No. 950.11.051

ความกว้าง 20 มม. สามารถทนไฟ 60 นาที

Width 20 mm, fire resistance 60 min

Cat. No. 950.11.061

- > การใช้งาน: สำหรับบานไม้เพื่อปิดช่องระหว่างบานและวงกบ
- > สำหรับประตูทนไฟและควบคุมควัน
- > รูปแบบ: วัสดุจะขยายตัวเมื่ออุณหภูมิสูงขึ้น
- > ความยาว: 2,100 มม.
- > การติดตั้ง: มีกาวในตัว

- > Area of application: For wooden doors, for sealing the air gap between the edges of door leaves and frames
- > **Fire resistant and smoke control seal**
- > Version: The material expands substantially when exposed to hot temperatures, with brush
- > Length: 2,100 mm
- > Installation: Self-adhesive

## ซีลประตูทนไฟ ควบคุมควันและกันเสียง

### Fire resistant, smoke control and acoustic seal



โซเดียม ซิลิเกต สีน้ำตาลเข้ม

Sodium silicate dark brown

ความกว้าง 15 มม. สามารถทนไฟ 30 นาที

Width 15 mm, fire resistance 30 min

Cat. No. 950.11.071

- > การใช้งาน: สำหรับบานไม้เพื่อปิดช่องระหว่างบานและวงกบ
- > สำหรับประตูทนไฟ ควบคุมควัน และกันเสียง
- > รูปแบบ: วัสดุจะขยายตัวเมื่ออุณหภูมิสูงขึ้น
- > กันเสียงที่ระดับ: 31 เดซิเบล
- > ความยาว: 2,100 มม.
- > การติดตั้ง: มีกาวในตัว

- > Area of application: For wooden doors, for sealing the air gap between the edges of door leaves and frames
- > **Fire resistant, smoke control and acoustic seal**
- > Version: The material expands substantially when exposed to hot temperatures
- > Sound proofing value: 31 dB
- > Length: 2,100 mm
- > Installation: Self-adhesive

## ซีลควบคุมควันและกันเสียง

### Smoke control and acoustic seal



พีวีซี สีน้ำตาล

PVC brown

ความกว้าง 15 มม. ความยาว 1,000 มม.

Width 15 mm, length 1,000 mm

Cat. No. 950.11.131

ความกว้าง 15 มม. ความยาว 2,100 มม.

Width 15 mm, length 2,100 mm

Cat. No. 950.11.141

ความกว้าง 15 มม. ความยาว 2,400 มม.

Width 15 mm, length 2,400 mm

Cat. No. 950.11.151

- > การใช้งาน: สำหรับบานไม้เพื่อปิดช่องระหว่างบานและวงกบ
- > สำหรับประตูควบคุมควัน และกันเสียง
- > รูปแบบ: วัสดุจะขยายตัวเมื่ออุณหภูมิสูงขึ้น
- > กันเสียงที่ระดับ: 31 เดซิเบล
- > ทนควันระดับ: 200 องศาเซลเซียส
- > การติดตั้ง: มีกาวในตัว

- > Area of application: For wooden doors, for sealing the air gap between the edges of door leaves and frames
- > **Smoke control and acoustic seal**
- > Sound proofing value: 31 dB
- > Smoke up to 200 °C
- > Installation: Self-adhesive

ขอคำประตู

Door guard



สีสแตนเลสสตีล

Stainless steel coloured

Cat. No. 911.59.425



สีทองเหลืองเคลือบ PVD

Brass coloured, PVD coated

Cat. No. 911.59.427



สีดำด้านเคลือบ PVD

Graphite black, PVD coated

Cat. No. 911.59.421

- > การใช้งาน: สำหรับบานไม้ สำหรับเปิดเข้าด้านใน
- > วัสดุ: เฮาส์ซิงซิงค์อัลลอยด์
- > Area of application: For inwards opening butting wooden doors
- > Material: Housing zinc alloy



ซิงค์อัลลอยด์ สีนิกเกิ้ลด้าน

Zinc alloy nickel plated

Cat. No. 911.59.046



ซิงค์อัลลอยด์ สีทองเหลืองเงาเคลือบ PVD

Zinc alloy brass coloured, PVD coated

Cat. No. 911.59.028



ซิงค์อัลลอยด์ สีดำด้านเคลือบ PVD

Zinc alloy graphite black, PVD coated

Cat. No. 911.59.029

- > การใช้งาน: สำหรับบานไม้เปิดเข้าด้านใน
- > Area of application: For inwards opening butting wooden doors

เพลทเสริมสำหรับประตูบังใบ สูง 8 มม.

Aluminium spacer plate for rebated doors, height 8 mm

สีนิกเกิ้ลด้าน

Matt nickel plated

Cat. No. 911.59.640

สีทองเหลืองเงาเคลือบ PVD

Brass coloured polished, PVD coated

Cat. No. 911.59.641

สีดำด้านเคลือบ PVD

Matt black, PVD coated

Cat. No. 911.59.642



## กันชนติดพื้น

### Floor mounted door stop



สแตนเลสสตีลด้าน  
Stainless steel satin  
Cat. No. 937.55.140



สแตนเลสสตีล สีทองเหลืองเงาเคลือบ PVD  
Stainless steel brass coloured,  
PVD coated  
Cat. No. 937.55.148



สแตนเลสสตีล สีดำด้านเคลือบ PVD  
Stainless steel graphite black,  
PVD coated  
Cat. No. 937.55.144

- > รูปแบบ: มีอุปกรณ์เสริมสำหรับยึดกับพื้น เหมาะสำหรับบานประตูทางเข้า
- > ขนาด: เส้นผ่าศูนย์กลาง 44 มม. แกนยึด เส้นผ่าศูนย์กลาง 6 มม. ความยาว 16 มม., ความสูง 3.5 มม. ความหนายาง 5 มม.
- > การติดตั้ง: ติดตั้งด้วยสกรู
- > Version: With mandrel for additional fixing in floor, suitable for entrance doors
- > Dimensions:
- > Diameter 44 mm
- > Mandrel: Ø6 mm, length 16 mm
- > Shoe 3.5 mm
- > Rubber 5 mm
- > Installation: For screw fixing

## กันชนติดผนัง

### Wall mounted door stop

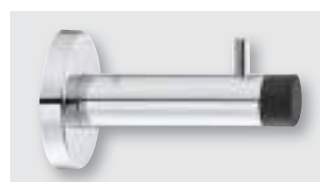

สแตนเลสสตีลด้าน  
Stainless steel satin  
Cat. No. 937.12.800

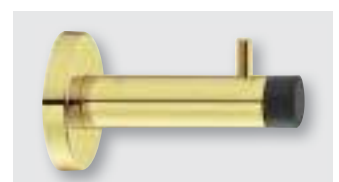

สแตนเลสสตีล สีทองเหลืองเงา PVD  
Stainless steel brass coloured,  
PVD coated  
Cat. No. 937.13.558



สแตนเลสสตีล สีดำด้านเคลือบ PVD  
Stainless steel graphite black,  
PVD coated  
Cat. No. 937.13.553

- > รูปแบบ: ติดตั้งด้วยสกรูพร้อมตะขอแขวน
- > ความยาว: 82 มม.
- > ยางกันชน: เส้นผ่าศูนย์กลาง 19 มม.
- > การติดตั้ง: ติดตั้งด้วยสกรู
- > Version: With limiting bolt for coat hanger
- > Length: 82 mm
- > Buffer: Ø19 mm
- > Installation: For screw fixing



Storage space

---

PAGE

66

---

## อุปกรณ์สำหรับพื้นที่จัดเก็บ-ภาพรวมผลิตภัณฑ์

### Storage space – Product overview

มือจับเฟอร์นิเจอร์

FURNITURE HANDLE



> page 69

มือจับเฟอร์นิเจอร์

FURNITURE HANDLE

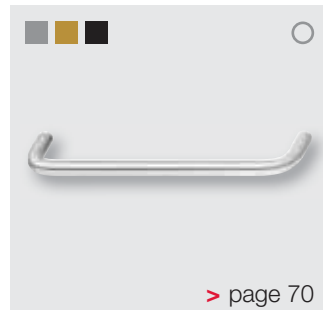

> page 70

มือจับเฟอร์นิเจอร์

FURNITURE HANDLE

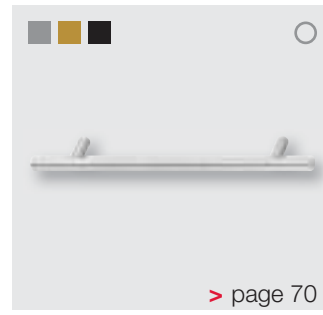

> page 70

ปุ่มจับเฟอร์นิเจอร์

FURNITURE KNOB



> page 71

ราวแขวนเสื้อรูปไข่

HÄFELE LOOX  
WARDROBE RAIL, OVAL



> page 72

ตัวรับราวกลางตู้ สำหรับราวทรงรี

RAIL CENTRE SUPPORT,  
OVAL



> page 73

ตัวรับราวแขวนเสื้อ สำหรับราวทรงรี

RAIL END SUPPORT,  
OVAL



> page 73

บานพับจุดหมุน สำหรับพื้นที่ทำงาน  
สามารถพับเก็บได้

PIVOT HINGE FOR OFFICE  
TO FOLD DOWN SURFACES



> page 73

ราวแขวนเสื้อ ทรงกลม

WARDROBE RAIL, ROUND



> page 74

ตัวรับราวกลางตู้ สำหรับราวทรงกลม

RAIL CENTRE SUPPORT,  
ROUND



> page 74

ตัวรับราวแขวนเสื้อ สำหรับราวทรงกลม

RAIL END SUPPORT,  
ROUND



> page 74

ไม้แขวนเสื้อพร้อมตัวรับไม้แขวน

COAT HANGERS WITH COAT  
HANGER RECEIVER



> page 75

ไม้แขวนเสื้อ

COAT HANGERS



> page 75

ขอเกี่ยวแขวนเสื้อผ้า

WARDROBE HOOKS



> page 76

## อุปกรณ์สำหรับพื้นที่จัดเก็บ-ภาพรวมผลิตภัณฑ์

## Storage space – Product overview

บาร์รอง สำหรับอุปกรณ์ เฟอร์นิเจอร์  
PROTECTION RAILS  
FOR FURNITURE ITEMS



> page 77

ที่วางกระเป๋าเดินทาง  
LUGGAGE STAND

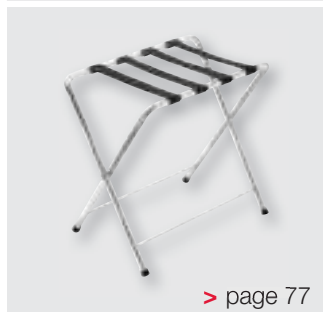

> page 77

อุปกรณ์บานเลื่อนแบบทับขอบ  
VORFRONT  
SLIDING DOOR FITTING, VF

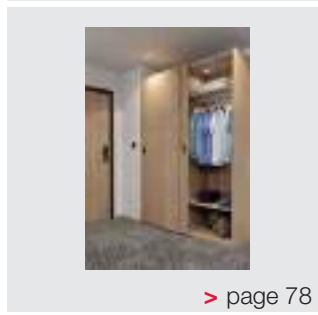

> page 78

อุปกรณ์บานเลื่อนแบบในขอบ  
INFRONT  
SLIDING DOOR FITTING, IF

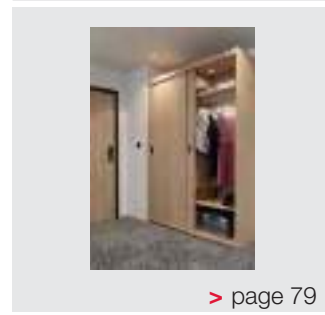

> page 79

แผ่นรองรีด IRONFIX  
IRONFIX IRONING BOARD



> page 82

โต๊ะรองรีดพร้อมที่แขวน  
IRONING BOARD,  
INCL. SUPPORT



> page 83

ตู้นิรภัย สำหรับโรงแรม  
HOTEL SAFE



> page 84

ตู้เย็นมินิบาร์  
MINI BAR



> page 85

มือจับ Puristic

Furniture handle



ทรงเหลี่ยม แบบทันสมัย  
Square – modern, puristic

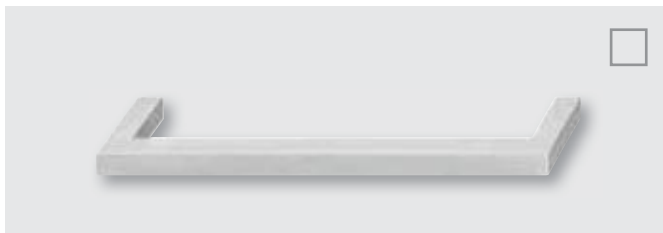

สแตนเลสสตีล 1.4301/SUS 304 สีซาตินด้าน  
Stainless steel 1.4301/SUS 304, satin brushed

ขนาด 106 x 35, CC 96 มม. Dimensions 106 x 35, CC 96 mm	Cat. No. 155.01.340
ขนาด 138 x 35, CC 128 มม. Dimensions 138 x 35, CC 128 mm	Cat. No. 155.01.341
ขนาด 170 x 35, CC 160 มม. Dimensions 170 x 35, CC 160 mm	Cat. No. 155.01.342
ขนาด 202 x 35, CC 192 มม. Dimensions 202 x 35, CC 192 mm	Cat. No. 155.01.343

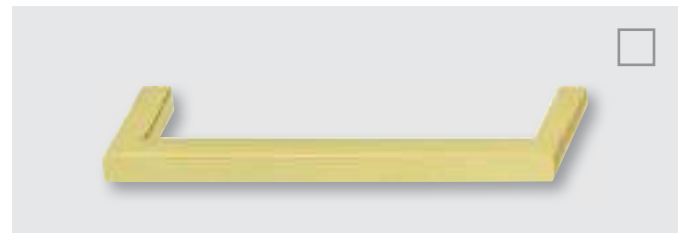

สแตนเลสสตีล 1.4301/SUS 304 สีทองเหลืองเคลือบ PVD  
Stainless steel 1.4301/SUS 304, brass coloured, PVD coated

ขนาด 106 x 35, CC 96 มม. Dimensions 106 x 35, CC 96 mm	Cat. No. 112.04.080
ขนาด 138 x 35, CC 128 มม. Dimensions 138 x 35, CC 128 mm	Cat. No. 112.04.081



สแตนเลสสตีล 1.4301/SUS 304 สีดำถ่านเคลือบ PVD  
Stainless steel 1.4301/SUS 304, graphite black, PVD coated

ขนาด 106 x 35, CC 96 มม. Dimensions 106 x 35, CC 96 mm	Cat. No. 112.04.082
ขนาด 138 x 35, CC 128 มม. Dimensions 138 x 35, CC 128 mm	Cat. No. 112.04.083

- > ส่วนขวาง: 10 x 10 มม.
- > การติดตั้ง: ติดตั้งด้วยสกรูเกลียว M4
- > Cross section: 10 x 10 mm
- > Installation: For screw fixing with threaded screw M4

## มือจับ Puristic

## Furniture handle

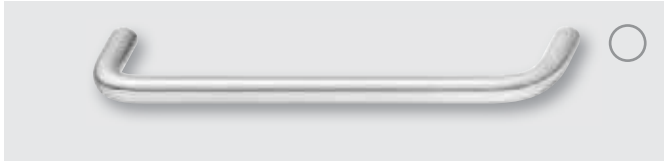

สแตนเลสสตีล 1.4301/SUS 304 สีชาตินด้าน

Stainless steel 1.4301/SUS 304, satin brushed

ขนาด 106 x 35, CC 96 มม.  
Dimensions 106 x 35, CC 96 mm

Cat. No. 155.01.231

ขนาด 138 x 35, CC 128 มม.  
Dimensions 138 x 35, CC 128 mm

Cat. No. 155.01.232

ขนาด 170 x 35, CC 160 มม.  
Dimensions 170 x 35, CC 160 mm

Cat. No. 155.01.233

ขนาด 202 x 35, CC 192 มม.  
Dimensions 202 x 35, CC 192 mm

Cat. No. 155.01.234

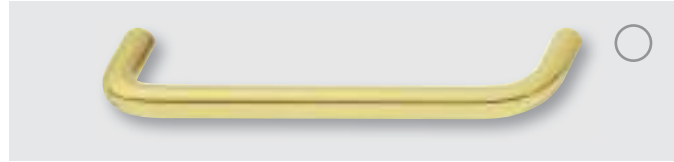

สแตนเลสสตีล 1.4301/SUS 304 สีทองเหลืองเงาเคลือบ PVD

Stainless steel 1.4301/SUS 304, brass coloured polished, PVD coated

ขนาด 106 x 35, CC 96 มม.  
Dimensions 106 x 35, CC 96 mm

Cat. No. 112.04.070

ขนาด 138 x 35, CC 128 มม.  
Dimensions 138 x 35, CC 128 mm

Cat. No. 112.04.071



สแตนเลสสตีล 1.4301/SUS 304 สีดำด้านเคลือบ PVD

Stainless steel 1.4301/SUS 304, graphite black, PVD coated

ขนาด 106 x 35, CC 96 มม.  
Dimensions 106 x 35, CC 96 mm

Cat. No. 112.04.072

ขนาด 138 x 35, CC 128 มม.  
Dimensions 138 x 35, CC 128 mm

Cat. No. 112.04.073

## ทรงกลม แบบคลาสสิก

&gt; เส้นผ่าศูนย์กลาง: 10 มม.

&gt; การติดตั้ง: ติดตั้งด้วยสกรูเกลียว M4

## Round – classic

&gt; Ø: 10 mm

&gt; Installation: For screw fixing with threaded screw M4

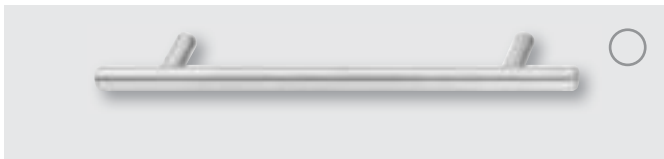

สแตนเลสสตีล 1.4301/SUS 304 สีชาตินด้าน

Stainless steel 1.4301/SUS 304, satin brushed

ขนาด 136 x 35, CC 96 มม.  
Dimensions 136 x 35, CC 96 mm

Cat. No. 155.01.400

ขนาด 168 x 35, CC 128 มม.  
Dimensions 168 x 35, CC 128 mm

Cat. No. 155.01.401

ขนาด 200 x 35, CC 160 มม.  
Dimensions 200 x 35, CC 160 mm

Cat. No. 155.01.402

ขนาด 232 x 35, CC 192 มม.  
Dimensions 232 x 35, CC 192 mm

Cat. No. 155.01.403

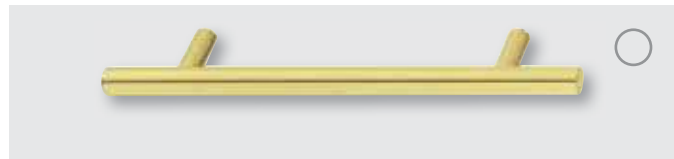

สแตนเลสสตีล 1.4301/SUS 304 สีทองเหลืองเงาเคลือบ PVD

Stainless steel 1.4301/SUS 304, brass coloured polished, PVD coated

ขนาด 136 x 35, CC 96 มม.  
Dimensions 136 x 35, CC 96 mm

Cat. No. 112.04.060

ขนาด 168 x 35, CC 128 มม.  
Dimensions 168 x 35, CC 128 mm

Cat. No. 112.04.061



สแตนเลสสตีล 1.4301/SUS 304 สีดำเคลือบ PVD

Stainless steel 1.4301/SUS 304, graphite black, PVD coated

ขนาด 136 x 35, CC 96 มม.  
Dimensions 136 x 35, CC 96 mm

Cat. No. 112.04.062

ขนาด 168 x 35, CC 128 มม.  
Dimensions 168 x 35, CC 128 mm

Cat. No. 112.04.063

&gt; เส้นผ่าศูนย์กลาง: มือจับ 12 มม. ฐานมือจับ 10 มม.

&gt; การติดตั้ง: ติดตั้งด้วยสกรูเกลียว M4

&gt; Ø: Handle 12 mm, support 10 mm

&gt; Installation: For screw fixing with threaded screw M4

## ปุ่มจับเฟอร์นิเจอร์

### Furniture knob



#### ทรงเหลี่ยม แบบทันสมัย Square – modern, puristic



สแตนเลสสตีล สีชาตินด้าน

Stainless steel,  
satin brushed

12 x 12 x 25 mm **112.02.110**  
20 x 20 x 30 mm **112.02.111**



สแตนเลสสตีล สีทองเหลืองเงา  
เคลือบ PVD

Stainless steel, brass coloured  
polished, PVD coated

12 x 12 x 25 mm **112.02.112**  
20 x 20 x 30 mm **112.02.113**

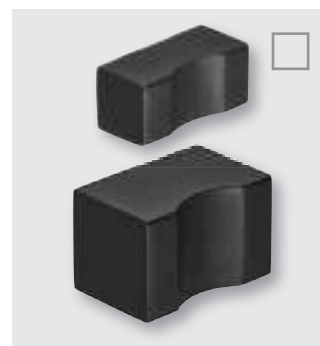

สแตนเลสสตีล สีดำด้านเคลือบ PVD

Stainless steel, graphite black,  
PVD coated

12 x 12 x 25 mm **112.02.114**  
20 x 20 x 30 mm **112.02.115**

- > การติดตั้ง: ติดตั้งด้วยสกรูเกลียว M4
- > Installation: For screw fixing with threaded screw M4

#### ทรงกลม แบบคลาสสิก Round – classic, timeless



สแตนเลสสตีล สีชาตินด้าน

Stainless steel,  
satin brushed

เส้นผ่าศูนย์กลาง 12 มม. ยาว 25 มม.  
Ø 12 mm, L 25 mm **155.01.485**  
เส้นผ่าศูนย์กลาง 20 มม. ยาว 30 มม.  
Ø 20 mm, L 30 mm **155.01.486**



สแตนเลสสตีล สีทองเหลืองเงา  
เคลือบ PVD

Stainless steel, brass coloured  
polished, PVD coated

เส้นผ่าศูนย์กลาง 12 มม. ยาว 25 มม.  
Ø 12 mm, L 25 mm **112.02.102**  
เส้นผ่าศูนย์กลาง 20 มม. ยาว 30 มม.  
Ø 20 mm, L 30 mm **112.02.103**



สแตนเลสสตีล สีดำด้านเคลือบ PVD

Stainless steel, graphite black,  
PVD coated

เส้นผ่าศูนย์กลาง 12 มม. ยาว 25 มม.  
Ø 12 mm, L 25 mm **112.02.104**  
เส้นผ่าศูนย์กลาง 20 มม. ยาว 30 มม.  
Ø 20 mm, L 30 mm **112.02.105**

- > การติดตั้ง: ติดตั้งด้วยสกรูเกลียว M4
- > Installation: For screw fixing with threaded screw M4

ราวแขวนเสื้อรูปไข่ Loox

Häfele Loox wardrobe rail, oval



สามารถเพิ่มแสงสว่างได้ด้วยสตริปไลท์ แอลอีดี Loox

Can be illuminated with Häfele Loox LED strip light



- > รูปแบบ: สามารถเพิ่มแสงสว่างได้ด้วยสตริปไลท์แอลอีดี Loox พร้อมฝาปิดสีขาวฝ้า
- > ขนาด: 30 x 15 x 2,500 มม.
- > Version: Can be illuminated with Häfele Loox LED strip light, light channel cover frosted
- > Dimensions: 30 x 15 x 2,500 mm

อะลูมิเนียม สีเงินอโนไดซ์

Aluminium silver coloured anodized

Cat. No. 833.72.790

ราวแขวนเสื้อ OVA รูปไข่

OVA Wardrobe rail, oval



- > ขนาด: 30 x 15 x 2,500 มม.
- > ความหนา: 1.0 มม.
- > Dimensions: 30 x 15 x 2,500 mm
- > Material thickness: 1.0 mm

เหล็ก สีนโครม

Steel chrome plated

Cat. No. 801.13.222



## ตัวรับราวกลางตู้ สำหรับราวทรงรี

### Rail centre support, oval



ซิงค์อัลลอยด์ สีโครม  
สามารถปรับความสูงได้ 85-105 มม.

Zinc alloy chrome plated

Height adjustable 85–105 mm

Cat. No. 802.07.200

- > ลักษณะการใช้งาน: สำหรับราวแขวนเสื้อรูปไข่ 30 x 15 มม.
- > การติดตั้ง: ติดตั้งด้วยสกรูบริเวณใต้ชั้นวาง

- > Area of application: For OVA wardrobe rail 30 x 15 mm
- > Installation: For screw fixing beneath shelves

## ตัวรับราวแขวนเสื้อผ้า สำหรับราวทรงรี

### End support for oval tube



สีนิกเกิล

Nickel plated

Cat. No. 803.33.757

- > วัสดุ: ซิงค์อัลลอยด์
- > รูปแบบ: การยึดด้วยสกรูที่แฉงข้างในแนวรูเจาะ 32 มม.

- > Material: Zinc alloy
- > Version: Screw fixing to side panel in 32 mm series drilled holes

## บานพับจุดหมุน สำหรับพื้นที่ทำงานสามารถพับเก็บได้

### Pivot hinge for writing bureau for surfaces that can be folded down



สแตนเลสสตีล

Stainless steel

สำหรับบานสูง <400 มม.  
รองรับน้ำหนักได้ 40 กก.  
For panel heights <400 mm,  
load bearing capacity 40 kg

สำหรับบานสูง <500 มม.  
รองรับน้ำหนักได้ 60 กก.  
For panel heights <500 mm,  
load bearing capacity 60 kg

สำหรับบานสูง <600 มม.  
รองรับน้ำหนักได้ 70 กก.  
For panel heights <600 mm,  
load bearing capacity 70 kg

Cat. No. 361.50.830

Cat. No. 361.50.831

Cat. No. 361.50.832

- > ลักษณะการใช้งาน: สำหรับใช้ประกอบเป็นโต๊ะพับ โต๊ะเสริมหรืออุปกรณ์แขวนกระเป๋าเดินทางภายในโรงแรม
- > มุมเปิด: 90 องศา
- > ความหนาของปีกบานพับ: 5 มม.
- > ความกว้างหน้าบาน: <1,200 มม.
- > การติดตั้ง: ติดด้วยสกรู

#### หมายเหตุ

การรองรับน้ำหนักที่กำหนดไว้จะใช้ได้กับข้อกำหนดดังนี้ เมื่อน้ำหนักถูกวางในตำแหน่งกลางบาน และใช้กับวัสดุหน้าบานที่มั่นคงแข็งแรง

- > Area of application: For folding tables, additional work surfaces or luggage racks in hotels
- > Opening angle: 90°
- > Flange thickness: 5 mm
- > For panel width: <1,200 mm
- > Installation: For screw fixing

#### Note:

The specified load bearing capacities only apply under the following conditions: With static loads which are placed in the centre of the panel, when using dimensionally stable materials

## ราวแขวนเสื้อผ้า ทรงกลม

## Wardrobe rail, round



- > เส้นผ่าศูนย์กลาง: 20 มม.
- > ความยาว: 2,500 มม.
- > ความหนาของวัสดุ: 0.7 มม.
- > Ø: 20 mm
- > Length: 2,500 mm
- > Material thickness: 0.7 mm

เหล็ก สีนิกเกิล

Steel, nickel plated

Cat. No. 801.01.702

## ตัวรับราวกลางตู้ สำหรับราวทรงกลม

## Rail centre support, round



- > ลักษณะการใช้งาน: สำหรับราวแขวนเสื้อผ้าทรงกลม ขนาดเส้นผ่าศูนย์กลาง 20 มม.
- > ขนาด: 63 x 38 x 19 มม.
- > การติดตั้ง: ติดตั้งด้วยสกรูบริเวณใต้ชั้นวาง
- > Area of application: For round wardrobe rail Ø 20 mm
- > Dimensions: 63 x 38 x 19 mm
- > Installation: For screw fixing beneath shelves

ซิงค์อัลลอยด์ สีนิกเกิล

Zinc alloy, nickel plated

Cat. No. 802.02.220

## ตัวรับราวแขวนเสื้อ สำหรับราวทรงกลม

## Rail end support, round



- > รูปแบบ: ประกอบด้วยแผ่นฐานและสลักตัวทวน
- > ลักษณะการใช้งาน: สำหรับราวแขวนเสื้อผ้าทรงกลม ขนาดเส้นผ่าศูนย์กลาง 20 มม.
- > ขนาด: 22 x 11 มม.
- > การติดตั้ง: ติดตั้งด้วยสกรูเข้ากับแผงข้าง ยึดสลักตัวทวนที่ยึดกับราวแขวนผ้าเข้ากับแผ่นฐาน
- > Version: Consists of base plate and union sleeve
- > Area of application: For round wardrobe rail Ø 20 mm
- > Dimensions: 22 x 11 mm
- > Installation: Screw base plate to side panel, screw the union sleeve which is slid onto the wardrobe rail to the base plate

ทองเหลือง สีนิกเกิล

Brass, nickel plated

Cat. No. 803.51.702

## ไม้แขวนเสื้อพร้อมตัวรับไม้แขวน

### Coat hangers with coat hanger receiver



- > ลักษณะการใช้งาน: สำหรับราวแขวนเสื้อทรงกลม เส้นผ่าศูนย์กลาง 20 มม. และราวแขวนเสื้อทรงรี เส้นผ่าศูนย์กลาง 30 มม.
- > Area of application: For round wardrobe rail Ø 20 mm and oval wardrobe rail 30 mm

สแตนเลสสตีล สีซาตินด้าน คุณภาพ SUS 304  
Stainless steel, satin brushed, SUS 304

ไม้แขวนเสื้อ  
Coat hanger **Cat. No. 804.32.050**  
ตัวรับไม้แขวน  
Coat hanger receiver **Cat. No. 804.32.059**

## ไม้แขวนเสื้อ

### Coat hangers



ไม้เนื้อแข็ง สีเคลือบธรรมชาติ  
Hardwood, natural colour lacquered

แบบมาตรฐาน  
Standard  
**Cat. No. 842.71.410**



ไม้เนื้อแข็ง สีเคลือบธรรมชาติ  
Hardwood, natural colour lacquered

แบบจาวกันลื่น และร่องสำหรับตู้เกี้ยว  
With non-slip trouser bar and skirt notches  
**Cat. No. 842.71.420**



ไม้เนื้อแข็ง สีน้ำตาลเข้ม  
Hardwood, dark brown

แบบมาตรฐาน  
Standard  
**Cat. No. 842.71.100**



ไม้เนื้อแข็ง สีน้ำตาลเข้ม  
Hardwood, dark brown

แบบจาวกันลื่น และร่องสำหรับตู้เกี้ยว  
With non-slip trouser bar and skirt notches  
**Cat. No. 842.71.320**

- > ลักษณะการใช้งาน: สำหรับราวแขวนเสื้อทรงกลม เส้นผ่าศูนย์กลาง 20 มม. และราวแขวนเสื้อทรงรี เส้นผ่าศูนย์กลาง 30 มม.
- > Area of application: For round wardrobe rail Ø 20 mm and oval wardrobe rail 30 mm

## ขอเกี่ยวเสื้อผ้า

## Wardrobe hooks

ทรงเหลี่ยม แบบทันสมัย พิถีพิถัน  
Square – modern, puristic



สแตนเลสสตีล สีซาตินด้าน คุณภาพ SUS 304  
Stainless steel, satin brushed, quality SUS 304  
Cat. No. 844.28.110

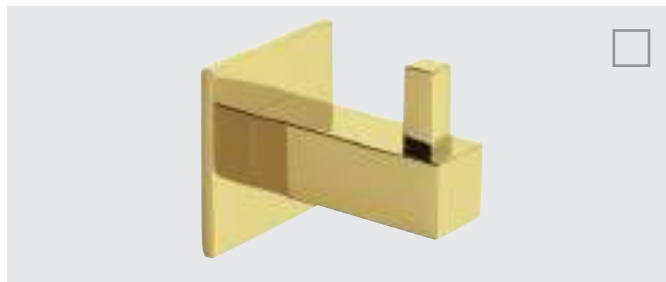

สแตนเลสสตีล สีทองเหลืองเงาเคลือบ PVD คุณภาพ SUS 304  
Stainless steel, brass coloured polished, PVD coated, quality SUS 304  
Cat. No. 844.28.111



สแตนเลสสตีล สีดำด้านเคลือบ PVD คุณภาพ SUS 304  
Stainless steel, graphite black, PVD coated, quality SUS 304  
Cat. No. 844.28.112

- > ขนาด: 42 x 14 x 35 มม.
- > การติดตั้ง: ติดตั้งด้วยสกรู
- > Dimensions: 42 x 14 x 35 mm
- > Installation: For screw fixing

ทรงกลม คลาสสิก ไร้กาลเวลา  
Round – classic, timeless



สแตนเลสสตีล สีซาตินด้าน คุณภาพ SUS 304  
Stainless steel, satin brushed, quality SUS 304  
Cat. No. 844.28.100

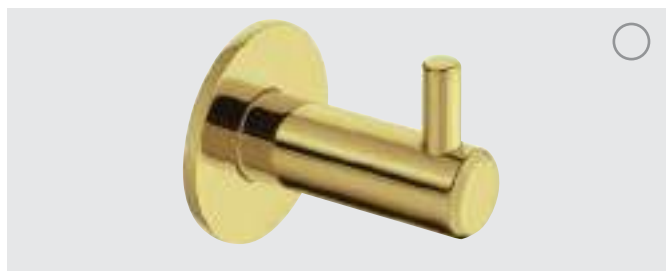

สแตนเลสสตีล สีทองเหลืองเงาเคลือบ PVD คุณภาพ SUS 304  
Stainless steel, brass coloured polished, PVD coated, quality SUS 304  
Cat. No. 844.28.101



สแตนเลสสตีล สีดำด้านเคลือบ PVD คุณภาพ SUS 304  
Stainless steel, graphite black, PVD coated, quality SUS 304  
Cat. No. 844.28.102

- > ขนาด: 55 x 14 x 35 มม.
- > การติดตั้ง: ติดตั้งด้วยสกรู
- > Dimensions: 55 x 14 x 35 mm
- > Installation: For screw fixing

## บาร์รอง สำหรับอุปกรณ์เฟอร์นิเจอร์

### Protection rails for furniture



ซิงค์อัลลอยด์ สีสแตนเลสสตีล  
Zinc alloy, stainless steel coloured

ความยาว 450 มม. พร้อมกาวในตัว  
Length 450 mm, self-adhesive **808.90.091**  
ความยาว 600 มม. ติดตั้งด้วยสกรู  
Length 600 mm, for screw fixing **808.90.084**



ซิงค์อัลลอยด์ สีดำถ่าน  
Zinc alloy, graphite black

ความยาว 450 มม. พร้อมกาวในตัว  
Length 450 mm, self-adhesive **808.90.391**  
ความยาว 600 มม. ติดตั้งด้วยสกรู  
Length 600 mm, for screw fixing **808.90.384**

- > รูปแบบ: 1 ชุดประกอบด้วย 6 บาร์
- > ขนาด: 13 x 7 มม.
- > Version: One set consists of 6 protection rails
- > Dimensions: 13 x 7 mm

## ที่วางกระเป๋าเดินทาง

### Luggage stand



สแตนเลสสตีลเงา  
Polished stainless steel

Cat. No. 983.25.091

- > รูปแบบ: สามารถพับเก็บได้พร้อมสายรัดกระเป๋า แบบยืดหยุ่น
- > ขนาด: 660 x 620 x 440 มม. (ขนาดกางออก)
- > Version: Collapsible with elastic straps for luggage rack
- > Dimensions: 660 x 620 x 440 mm (in open position)

อุปกรณ์บานเลื่อน Slido Classic 50 VF S สำหรับประตูน้ำหนักไม่เกิน 50 กก. แบบทับขอบ

## Slido Classic 50 VF S Sliding door fitting, Vorfront



### สำหรับประตูไม้

- > ลักษณะการใช้งาน: สำหรับประตู 2 บาน
- > รูปแบบ: มีอุปกรณ์ป้องกันการตกวาง (ทำงานอัตโนมัติเมื่อบานประตูมาเกี่ยว)
- > ความหนาของประตู:  $\leq 19$  มม.
- > ชุดลูกกลิ้ง: ชุดลูกกลิ้งบน 1 ชุด
- > รางล่าง: ติดตั้งแบบยึดใต้ฐานตู้

### คำแนะนำในการสั่งซื้อ

โปรดปรึกษาผู้เชี่ยวชาญเกี่ยวกับผลิตภัณฑ์อื่น ๆ ที่จำเป็นสำหรับชุดอุปกรณ์บานเลื่อนที่สมบูรณ์

### อุปกรณ์เสริม:

- > รางบน รางล่าง
- > ชุดอุปกรณ์บานเลื่อนไฟฟ้า และระบบปิดแบบนุ่มนวล และระบบปิดอัตโนมัติ
- > สามารถสั่งซื้อชุดอุปกรณ์สำหรับจำนวนหน้าบานต่างๆ ได้

### For wooden doors

- > Area of application: For double sliding doors
- > Version: With anti-derailment device (activated automatically when the sliding door is hooked in)
- > Door thickness:  $\leq 19$  mm
- > Running gear: Top running, 1 roller
- > Guide track: Mounted beneath cabinet base panel

### Notes:

Other products which are coordinated with your required solution are required for a complete set, please ask your specialist adviser.

### Optional and supplementary products:

- > Running tracks, guide tracks, base profile, ...
- > Sets for electric sliding door drive and soft and self closing mechanism
- > Sets for differing numbers of door leaves

อุปกรณ์บานเลื่อน Slido Classic 50 VF S แบบทับขอบ  
รองรับน้ำหนักได้ 50 กก.

Häfele Slido Classic 50 VF S sliding door fitting, Vorfront

Load bearing capacity up to 50 kg

Cat. No. 402.54.002

อุปกรณ์บานเลื่อน Slido Classic 55 IF สำหรับประตูน้ำหนักไม่เกิน 55 กก. แบบในขอบ

## Slido Classic 55 IF Sliding door fitting, Infront



### สำหรับประตูไม้

- > ลักษณะการใช้งาน: สำหรับประตู 2 บาน
- > รูปแบบ: รองรับการใช้งานที่ดีด้วยชุดลูกกลิ้งขนาดใหญ่
- > ความหนาของประตู:  $\geq 16$  มม.
- > ชุดลูกกลิ้ง: ชุดลูกกลิ้งล่าง 1 ชุด

### คำแนะนำในการสั่งซื้อ

โปรดปรึกษาผู้เชี่ยวชาญเกี่ยวกับผลิตภัณฑ์อื่นๆ ที่จำเป็นสำหรับชุดอุปกรณ์บานเลื่อนที่สมบูรณ์

### อุปกรณ์เสริม:

- > รางบน รางล่าง
- > สามารถสั่งซื้อชุดอุปกรณ์สำหรับจำนวนหน้าบานต่างๆ ได้

### For wooden doors

- > Area of application: For double sliding doors
- > Version: Excellent running characteristics due to large roller diameters
- > Door thickness:  $\geq 16$  mm (separate running and guide tracks)
- > Running gear: Bottom running, 1 roller

### Notes:

Other products which are coordinated with your required solution are required for a complete set, please ask your specialist adviser.

### Optional and supplementary products:

- > Running tracks, guide tracks, ...
- > Sets for differing numbers of door leaves

อุปกรณ์บานเลื่อน Slido Classic 55 IF แบบในขอบ

Häfele Slido Classic 55 IF sliding door fitting, Infront

สำหรับน้ำหนัก 55 กก. ไม่สามารถปรับความสูงได้

Load bearing capacity up to 55 kg, without height adjustment

Cat. No. 402.23.000

สำหรับน้ำหนัก 55 กก. ปรับความสูงได้  $\pm 2$  มม.

Load bearing capacity up to 55 kg, with height adjustment  $\pm 2$  mm

Cat. No. 402.23.002

อุปกรณ์บานเลื่อน Slido Classic 60 VF T สำหรับประตูน้ำหนักไม่เกิน 60 กก. แบบทับขอบ

## Slido Classic 60 VF T Sliding door fitting, Vorfront



### สำหรับประตูไม้

- > ลักษณะการใช้งาน: สำหรับประตู 2 บาน
- > รูปแบบ: พร้อมระบบปิดแบบนุ่มนวลและระบบปิดอัตโนมัติทั้ง 2 ด้าน
- > ความหนาของประตู: 19-25 มม.
- > ความกว้างประตู: อย่างน้อย 620 มม.
- > ชุดลูกกลิ้ง: ชุดลูกกลิ้งบน 2 ชุด

### คำแนะนำในการสั่งซื้อ

โปรดปรึกษาผู้เชี่ยวชาญเกี่ยวกับผลิตภัณฑ์อื่น ๆ ที่จำเป็นสำหรับชุดอุปกรณ์บานเลื่อนที่สมบูรณ์

### อุปกรณ์เสริม:

- > รางบน รางล่าง
- > ชุดอุปกรณ์บานเลื่อนไฟฟ้า
- > สามารถสั่งซื้อชุดอุปกรณ์สำหรับจำนวนหน้าบานต่าง ๆ ได้ หรือแบบไม่มีอุปกรณ์ปิดแบบนุ่มนวลและปิดอัตโนมัติ หรือแบบมีอุปกรณ์ปิดแบบนุ่มนวลและปิดอัตโนมัติด้านเดียว

พร้อมระบบ  
ปิดอัตโนมัติ และระบบ  
ปิดแบบนุ่มนวลทั้งด้าน  
ซ้ายและด้านขวา

SOFT AND SELF  
CLOSING MECH-  
ANISM ON BOTH  
SIDES

### For wooden doors

- > Area of application: For double sliding doors
- > Version: With soft and self closing mechanism on both sides
- > Door thickness: 19–25 mm adjustable
- > Door width: Min. 620 mm
- > Running gear: Top running, 2 rollers

### Notes:

Other products which are coordinated with your required solution are required for a complete set, please ask your specialist adviser.

### Optional and supplementary products:

- > Running tracks, guide tracks, ...
- > Sets for electric sliding door drive
- > Sets for differing number of door leaves or without soft and self closing mechanisms or soft and self closing mechanisms on one side

อุปกรณ์บานเลื่อน Slido Classic 60 VF T แบบทับขอบ  
รองรับน้ำหนักได้ 60 กก.

Häfele Slido Classic 60 VF T sliding door fitting, Vorfront

Load bearing capacity up to 60 kg

Cat. No. 402.31.002



อุปกรณ์บานเลื่อน Slido Classic 40 IF สำหรับประตูน้ำหนักไม่เกิน 40 กก. แบบในขอบ

## Slido Classic 40 IF Sliding door fitting, Infront



### สำหรับประตูไม้

- > ลักษณะการใช้งาน: สำหรับประตู 2 บาน
- > รูปแบบ: พร้อมระบบปิดแบบนุ่มนวล และระบบปิดอัตโนมัติด้านเดียว
- > ความหนาของประตู: 16-19 มม.
- > ความกว้างประตู:  $\geq 390$  มม.
- > ชุดลูกล้อ: ติดตั้งที่รางบน จำนวน 4 ลูกล้อ

### คำแนะนำในการสั่งซื้อ

โปรดปรึกษาผู้เชี่ยวชาญเกี่ยวกับผลิตภัณฑ์อื่น ๆ ที่จำเป็นสำหรับชุดอุปกรณ์บานเลื่อนที่สมบูรณ์

### อุปกรณ์เสริม:

- > รางบน รางล่าง
- > สามารถสั่งซื้อชุดอุปกรณ์สำหรับจำนวนหน้าบาน ต่างๆ และอุปกรณ์ปิดอัตโนมัติ อุปกรณ์ปิดแบบนุ่มนวลสำหรับทั้งสองด้านของตู้

### For wooden doors

- > Area of application: For double sliding doors
- > Version: With soft and self closing mechanism on one side
- > Door thickness: 16–19 mm
- > Door width:  $\geq 390$  mm
- > Running gear: Top running, 4 rollers

### Notes:

Other products which are coordinated with your required solution are required for a complete set, please ask your specialist adviser.

### Optional and supplementary products:

- > Running tracks, guide tracks, ...
- > Sets for differing number of door leaves or without soft and self closing mechanisms or soft and self closing mechanisms on both sides

อุปกรณ์บานเลื่อน Slido Classic 40 IF แบบในขอบ  
รองรับน้ำหนักได้ 40 กก.

Häfele Slido Classic 40 IF sliding door fitting, Infront

Load bearing capacity up to 40 kg

Cat. No. 402.30.025

## แผ่นรองรีด Ironfix

## Ironfix Ironing board

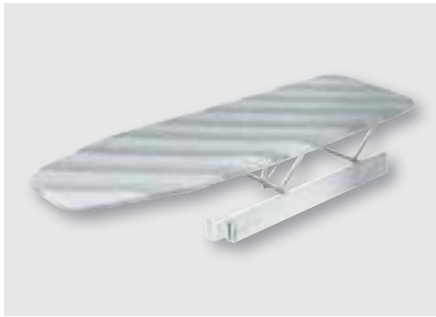

ติดตั้งในลิ้นชักหลังหน้าบาน  
บุบสีอะลูมิเนียม

Installation behind drawer front panels,  
aluminium coated ironing board cover

Cat. No. 568.60.723

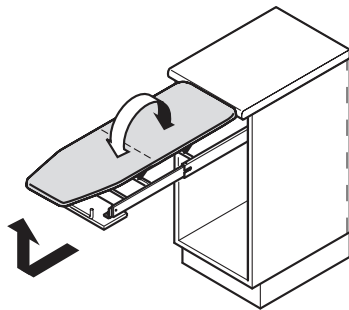

การเก็บด้วยวิธีที่สามารถเข้าถึงได้โดยตรงในรูปแบบที่ประหยัดพื้นที่

- > รูปแบบ: สามารถพับได้ เป็นยืดยึดออกอัตโนมัติ เมื่อเปิดลิ้นชัก สามารถปรับความกว้างได้หลากหลาย
- > ความกว้างภายในตู้: 362-500 มม.
- > ความลึกภายในตู้: <500 มม.

Stored with direct access in a space saving way

- > Version: Collapsible, ironing board supports automatically extend when the drawer is opened, continuous width adjustment
- > Internal inner width !: 362-500 mm
- > Internal cabinet depth ": <500 mm



ติดตั้งบนชั้น  
บุบสีอะลูมิเนียม

Installation on shelf,  
aluminium coated ironing board cover

Cat. No. 568.60.793

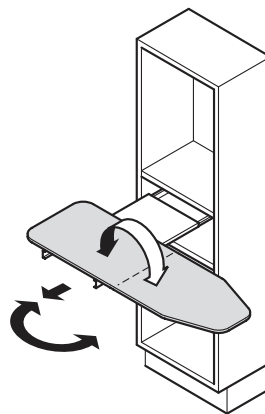

การเก็บด้วยวิธีที่สามารถเข้าถึงได้โดยตรงในรูปแบบที่ประหยัดพื้นที่

- > รูปแบบ: สามารถพับได้ หมุนได้ 180 องศา สามารถวางตำแหน่งได้ทุก ๆ 15 องศา อุปกรณ์พร้อมติดตั้งครบชุด ไม่มีอุปกรณ์ยึดหน้าบาน
- > ความลึกในการติดตั้ง: 350 มม.
- > ความสูงในการติดตั้ง: 125 มม.
- > ความกว้างในการติดตั้ง: 540 มม.

Stored with direct access in a space saving way

- > Version: Folding, rotating 180° with positioning at 15° intervals, fully pre-mounted without front connection
- > Installation depth: 350 mm
- > Installation height: 125 mm
- > Installation width: 540 mm



ยึดกับผนัง บุบสีอะลูมิเนียม

Wall mounted,  
aluminium coated ironing board cover

Cat. No. 568.66.723

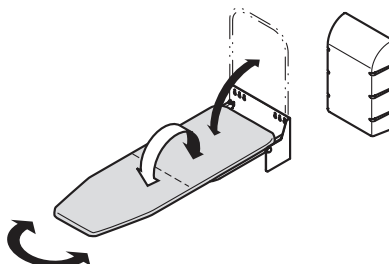

การเก็บด้วยวิธีที่สามารถเข้าถึงได้โดยตรงในรูปแบบที่ประหยัดพื้นที่

- > รูปแบบ: สามารถพับได้ หมุนได้ 180 องศา และสามารถล็อกได้ อุปกรณ์ติดตั้งครบชุด

Stored with direct access in a space saving way

- > Version: Folding, 180° continuously rotating and locking, fully pre-mounted

## ฝาครอบสำหรับแผ่นรองรีดติดผนัง Häfele Ironfix

### Covering hood, for Häfele Ironfix wall mounted ironing board



พลาสติก สีขาว

Plastic, white

Cat. No. 568.66.790

## โต๊ะรีดผ้ามาพร้อมที่แขวนและที่เก็บเตารีด

### Ironing board, incl. supports for ironing board and iron

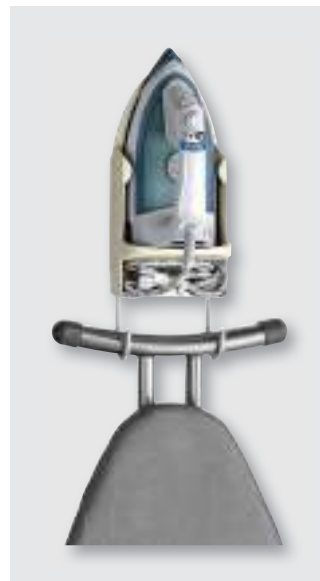

โต๊ะรีดผ้าพร้อมที่แขวน

Ironing board incl. support

Cat. No. 983.25.089

- > รูปแบบ: โต๊ะรีดผ้าแบบพับเก็บได้ (แผ่นรองรีดสีเงิน) มาพร้อมกับที่เก็บเตารีด (ในชุดไม่รวมเตารีด)
- > ขนาด: พื้นที่รีดผ้าขนาด 1,220 x 340 มม.
- > การติดตั้ง: ติดตั้งด้วยสกรู ภายในตู้
- > Version: Collapsible ironing board (silver coloured cover) incl. holder, an iron can also be placed in the holder (iron not included in scope of delivery)
- > Dimensions: Ironing board area 1,220 x 340 mm
- > Installation: For screw fixing, e.g. in a cabinet

## ตู้নিরภัยสำหรับโรงแรม

## Hotel safe



เหล็ก สีดำ

Steel, black

ตู้নিরภัยสำหรับโรงแรม (รวมกุญแจฉุกเฉิน)  
Hotel safe (incl. emergency opening key)

836.26.330

- > มีรหัสส่วนตัวสำหรับลูกค้า 4-6 ตัวอักษร
- > รหัสแอดมิน 6 ตัวอักษร
- > เมื่อกดผิดเกิน 3 ครั้งเครื่องจะล็อค 5 นาที
- > ช่อง USB เพื่อชาร์จในกรณีฉุกเฉินแบตเตอรี่หมด
- > กุญแจฉุกเฉิน
- > ระบบกลไกมอเตอร์
- > หน้าจอ แอลอีดี
- > ไฟภายในตู้
- > สามารถบันทึกการเข้างานต่อเนื่อง 200 ครั้ง
- > สามารถติดตั้งแบบยึดตู้หรือยึดผนังก็ได้
- > เปิดอัตโนมัติเมื่อตรวจรหัสเข้าตู้নিরภัย
- > คู่มือฉบับภาษาอังกฤษและภาษาไทย
- > แบตเตอรี่ขนาด AA 4 ก้อน

- > Password identification for customer 4-6 digits
- > 1 Admin password 6 digits
- > Wrong type with delay 5 min.
- > USB terminal battery for emergency use
- > Emergency key override
- > Operated with motor driven
- > LED display
- > Illuminate blue light inside
- > Able to track opening record 200 access record
- > Base and back fixing
- > Opening automatically
- > Instruction English and Thai version
- > Use with AA battery 4 pcs.

ตู้নিরภัยทุกตู้แพ็คมาพร้อมกับกุญแจฉุกเฉิน  
กุญแจฉุกเฉินจะต้องส่งคืนให้กลับเจ้าหน้าที่  
และเก็บไว้ในสถานที่ ที่ปลอดภัยให้ไกล  
จากตู้নিরภัย

Note: Each safe is supplied with  
an emergency key. Emergency  
keys have to be handed to hotel  
staff and stored in a safe place  
away from the safe.

## ตู้เย็นมินิบาร์

### Minibar refrigerator



HH-REF 47 L BL

สีดำด้าน (เทคโนโลยี PCM)

Black matt (PCM technology)

538.18.320

- > วัสดุ: แผ่นโลหะเมทัลชีท/พลาสติก
- > ปริมาตรความจุ: 47 ลิตร/ 1.7 คิว
- > ปริมาตรความจุ ส่วนของช่องแช่แข็ง: 6 ลิตร
- > ปริมาตรความจุ ส่วนของช่องแช่เย็น: 41 ลิตร
- > สารทำความเย็น R134a, 52 กรัม
- > ควบคุมอุณหภูมิด้วยลูกบิด
- > ระบบไฟส่องสว่างภายใน ชนิดหลอดไฟ LED (10 วัตต์)
- > ระบบกระจายความเย็นแบบไดเรกต์คูล ความเย็นกระจายทั่วถึงทั้งตู้
- > ระบบละลายน้ำแข็งแบบกึ่งอัตโนมัติ พร้อมถาดรองน้ำทิ้ง
- > ขาตั้งสามารถปรับได้
- > ระดับประสิทธิภาพการใช้พลังงาน: เบอร์ 5 (มาตรฐานประเทศไทย)
- > แรงดันไฟฟ้าที่ใช้งาน: 220-240 โวลต์ 50 เฮิรตซ์
- > ระดับเสียงสูงสุด: 43 เดซิเบล

- > Material: Metal sheet/plastic
- > Total volume: 47 Litres/ 1.7 Cu.ft.
- > Freezer internal volume: 6 Litres
- > Fresh food internal volume: 41 Litres
- > Refrigerant R134a, 52 g
- > Mechanical temperature control
- > LED interior light (10 W)
- > Direct cool system
- > Semi automatic deforst with water dipping tray
- > Adjustable leg
- > Energy efficiency class: E-Gat 5 (Thailand Standard)
- > Rated voltage: 220-240 V, 50 Hz
- > Max noise level: 43 dB(A)

## ตู้เย็นมินิบาร์

## Minibar refrigerator



HH-REF 47 L WH

สีขาว (เทคโนโลยี PCM)

White (PCM technology)

538.18.020

- > วัสดุ: แผ่นโลหะเมทัลชีท/พลาสติก
- > ปริมาตรความจุ: 47 ลิตร/ 1.7 คิว
- > ปริมาตรความจุ ส่วนของช่องแช่แข็ง: 6 ลิตร
- > ปริมาตรความจุ ส่วนของช่องแช่เย็น: 41 ลิตร
- > สารทำความเย็น R134a, 52 กรัม
- > ปรับควบคุมความเย็นด้วยลูกบิด
- > ระบบไฟส่องสว่างภายใน ชนิดหลอดไฟ LED (10 วัตต์)
- > ระบบกระจายความเย็นแบบไดเรกต์คูล ความเย็นกระจายทั่วถึงทั้งตู้
- > ระบบละลายน้ำแข็งแบบกึ่งอัตโนมัติ พร้อมถาดรองน้ำทิ้ง
- > ขาตั้งสามารถปรับได้
- > ระดับประสิทธิภาพการใช้พลังงาน: เบอร์ 5 (มาตรฐานประเทศไทย)
- > แรงดันไฟฟ้าที่ใช้งาน: 220-240 โวลต์ 50 เฮิร์ตซ์
- > ระดับเสียงสูงสุด: 43 เดซิเบล

- > Material: Metal sheet/plastic
- > Total volume: 47 Litres/ 1.7 Cu.ft.
- > Freezer internal volume: 6 Litres
- > Fresh food internal volume: 41 Litres
- > Refrigerant R134a, 52 g
- > Mechanical temperature control
- > LED interior light (10 W)
- > Direct cool system
- > Semi automatic deforst with water dipping tray
- > Adjustable leg
- > Energy efficiency class: E-Gat 5 (Thailand Standard)
- > Rated voltage: 220-240 V, 50 Hz
- > Max noise level: 43 dB(A)



We reserve the right to alter assortments without notice (H)



Living, Sleeping & Working

---

PAGE

88

---



ห้องนั่งเล่น ห้องนอน ห้องทำงาน - ภาพรวมผลิตภัณฑ์

## Living, Sleeping & Working – Product overview

DUOLETTO เตียงนอนพับได้แบบบิวอิน

DUOLETTO BUILT-IN FOLDAWAY BED



TELELETTO II อุปกรณ์เตียงนอนพับได้แบบโซฟา

TELELETTO II FOLDAWAY BED FITTING FOR SOFA BED



ชุดถาด

TRAY SET



แป้นยึดโทรทัศน์ติดผนัง

WALL MOUNTED TV SUPPORT BRACKET



ถังขยะ

WASTE BINS



## เตียงนอนพับได้แบบบิวอิน Duoletto

## Duoletto Built-in foldaway bed



- > ลักษณะการใช้งาน: ใช้ได้ทั้งเตียงเดี่ยวหรือเตียงสองชั้น (ต้องใช้อุปกรณ์ 2 ชุด)
- > รูปแบบ: เตียงแบบพับได้พร้อมทั้งโครงและไม้ระแนง พร้อมทั้งอุปกรณ์ ป้องกันการเอียง และสายรัดสำหรับฐานที่นอนและที่นอน
- > น้ำหนักเตียง: 55-85 กก. ใช้ดักแด้ทำให้สะดวกต่อการพับเตียงเข้าและออก
- > สำหรับที่นอน: 900 x 2,000 มม.
- > รองรับน้ำหนักได้: 100 กก.
- > การติดตั้ง: ความสูงในการติดตั้งที่สามารถเลือกได้หลากหลายเมื่อใช้เป็นเตียงเดี่ยว

- > Area of application: Usable as individual bed or bunk bed (2 fitting sets)
- > Version: Foldaway bed with frame and slatted frame, including anti-tilt facility and retaining straps / brackets for bedding and mattress
- > Weight of bed: 55–85 kg, gas-filled struts make it possible to conveniently fold the bed in and out
- > For mattress size: 900 x 2,000 mm
- > Load bearing capacity: 100 kg
- > Installation: Variable and freely selectable installation height when used as single bed

เตียงนอนพับได้แบบบิวอิน

Built-in foldaway bed

ไม่รวมที่นอน  
Without mattress

Cat. No. 271.89.000

รวมที่นอน  
With mattress

Cat. No. 271.89.005

## อุปกรณ์เตียงนอนพับได้แบบโซฟา Teleletto II

### Teleletto II Foldaway bed fitting for sofa bed



สามารถเปลี่ยนจากโซฟาเป็นเตียงนอนได้อย่างรวดเร็ว;  
พื้นที่นอนขนาดใหญ่พิเศษ

Quick change from sofa to bed;  
extra large lying area

- > ลักษณะการใช้งาน: บิวอินเตียงนอนแบบพับได้และโซฟา
- > รูปแบบ: บิวอินเตียงนอนแบบพับได้พร้อมกับโครงเตียงไม้ระแนง โครงโซฟาและขาปรับฐาน พร้อมกับอุปกรณ์ป้องกันการเอียง และสายรัดสำหรับฐานที่นอนและที่นอน
- > น้ำหนักเตียง: 74-110 กก. ใช้ค้ำแก๊สทำให้สะดวกต่อการพับเตียงเข้าและออก
- > สำหรับที่นอนขนาด: 1,400 x 2,000 มม.
- > โซฟาขนาด: 2,057 x 700 มม.
- > รองรับน้ำหนักได้: 100 กก.
- > การติดตั้ง: ความสูงในการติดตั้งที่สามารถเลือกได้หลากหลายเมื่อใช้เป็นเตียงเดี่ยว
- > รูปแบบที่นอน 7-Zone: ปลอกที่นอนแบบถอดออกได้ และสามารถซักทำความสะอาดได้ที่อุณหภูมิเหมาะสำหรับผู้ที่เป็นโรคภูมิแพ้
- > สามารถนอนได้อย่างสะดวกสบายด้วยพื้นที่ขนาด: 1,400 x 2,000 มม. ที่มีความมั่นคงสูง
- > ที่นอนสามารถรองรับกระดูกสันหลังได้อย่างเหมาะสมและมีการระบายอากาศที่ดี ด้วยโครงสร้างแบบรูพรุนช่วยในการระบายความชื้น ความกระชับระดับ H3 รองรับน้ำหนักได้ถึง 90 กก.

- > Area of application: Built-in foldaway bed and sofa
- > Version: Built-in foldaway bed with bed frame, slatted frame, sofa frame and angular feet, including anti-tilt facility and retaining straps / brackets for bedding and mattress
- > Weight of bed: 74-110 kg, gas-filled struts make it possible to conveniently fold the bed in and out
- > For mattress size: 1,400 x 2,000 mm
- > Sofa dimensions: 2,057 x 700 mm
- > Load bearing capacity: 100 kg
- > Installation: Variable and freely selectable installation height when used as single bed
- > 7 zone mattress version: Cover removable and washable at 60°, suitable for allergy sufferers,
- > 1400 x 2,000 mm, lying comfort provided by dimensional stability, high point stability,
- > Provides optimum spinal support and good ventilation, open pored foam structure with moisture transport, firmness rating H3 – body weight up to 90 kg

## อุปกรณ์เตียงนอนพับได้แบบโซฟา Teleletto II

## Teleletto II Foldaway bed fitting for sofa bed



## Teleletto II

อุปกรณ์เตียงนอนพับได้แบบโซฟา  
ไม่มีที่นอน

Foldaway bed fitting for sofa bed  
without mattress

Cat. No. 271.89.020

การเปลี่ยนตัวค้ำด้วยการเติมแก๊ส  
Replacement gas-filled strut for Teleletto II  
foldaway bed fitting for sofa bed

Cat. No. 271.99.186

ที่นอนแบบ 7-zone พร้อมโฟมเย็น  
7-zone mattress with cold foam core

Cat. No. 271.67.204

ชุดถาด

Tray set



เมลามีน สีดำ  
Melamine black

Cat. No. 983.25.043



ตัวอย่าง  
องค์ประกอบการใช้งาน

Example  
configuration

ง่ายต่อการทำความสะอาด ด้วยเมลามีนมีลักษณะแบบเครื่องกระเบื้องป้องกันรอยขีดข่วน เหมาะสำหรับเครื่องล้างจาน

- > ขนาด: 400 x 330 x 20 มม.
- > ประกอบด้วย: ถาด จานเสิร์ฟ และถาดสำหรับจุกชาและกาแฟ

Easy to clean melamine version with porcelain look True to colour and scratch-proof, suitable for dishwasher

- > Dimensions: 400 x 330 x 20 mm
- > Consists of: Tray, serving plate and pen and pencil tray

## แป้นยึดโทรทัศน์ติดผนัง

## Wall mounted TV support bracket



เหล็ก พ่นสีดำ

Steel, powder coated black

Cat. No. 817.35.301

- > ลักษณะการใช้งาน: สำหรับจอที่มีขนาดแนวเส้นทแยงมุม 10" ถึง 32"
- > การปรับระยะ: มุมก้มเงย +15 องศา ถึง -5 องศา หมุนซ้ายขวา  $\pm 15$  องศา
- > ระยะระหว่างรูสลกรูหลังทีวี: 100 x 100 มม., 200 x 100 มม., 200 x 200 มม.
- > รองรับน้ำหนักได้: 27 กก.
- > การติดตั้ง: สำหรับยึดด้วยสลกรูเข้ากับผนัง

- > Area of application: For monitors with diagonal of 10" to 32"
- > Adjustment facility: Tilting:  $+15^\circ$  to  $-5^\circ$ ; swivelling:  $\pm 15^\circ$
- > VESA standard: 100 x 100 mm, 200 x 100 mm, 200 x 200 mm
- > Load bearing capacity: 27 kg
- > Installation: For screw fixing



เหล็ก พ่นสีดำ

Steel, powder coated black

Cat. No. 817.35.322

- > ลักษณะการใช้งาน: สำหรับจอที่มีขนาดแนวเส้นทแยงมุม 32" ถึง 55"
- > การปรับระยะ: มุมก้มเงย +12 องศา ถึง -12 องศา
- > ระยะระหว่างรูสลกรูหลังทีวี: 600 x 400 มม.
- > รองรับน้ำหนักได้: 79 กก.
- > การติดตั้ง: สำหรับยึดด้วยสลกรูเข้ากับผนัง

- > Area of application: For monitors with diagonal of 32" to 55"
- > Adjustment facility: Tilting:  $+12^\circ$  to  $-12^\circ$
- > VESA standard: 600 x 400 mm
- > Load bearing capacity: 79 kg
- > Installation: For screw fixing

## ถังขยะ

## Waste bins



หนังสังเคราะห์ สีดำ

Artificial leather,  
black

Cat. No. 983.25.063

- > รูปแบบ: หนังสังเคราะห์ที่ง่ายต่อการทำความสะอาด
- > ขนาด: 290 x 197 x 263 มม.
- > ขนาดบรรจุ: 10 ลิตร
- > Version: Very easy to clean artificial leather
- > Dimensions: 290 x 197 x 263 mm
- > Capacity: 10 litres



เหล็ก พ่นสีดำพร้อมกับแหวนสแตนเลสตีลเงา

Steel, powder coated black with polished  
stainless steel ring

Cat. No. 983.25.053

- > รูปแบบ: ด้วยรูปแบบผนัง 2 ชั้น การสวมถุงขยะ  
ทำจากชั้นด้านใน เมื่อมองจากด้านนอกจะมองไม่  
เห็นถุงขยะ
- > เส้นผ่าศูนย์กลางภายนอก: 225 มม.
- > ความสูง: 285 มม.
- > เส้นผ่าศูนย์กลางภายใน: 200 มม.
- > ขนาดบรรจุ: 10 ลิตร

- > Version: Double walled: The outer  
panelling is folded over the waste bin  
so that the waste bag is not visible  
from the outside.
- > Outer diameter: 225 mm
- > Height: 285 mm
- > Inner diameter: 200 mm
- > Capacity: 10 litres



พลาสติก สีดำ

Plastic,  
black

Cat. No. 983.25.073

- > ขนาด: 270 x 178 x 240 มม.
- > ขนาดบรรจุ: 6 ลิตร
- > Dimensions: 270 x 178 x 240 mm
- > Capacity: 6 litres





Bathroom door

---

PAGE

96

---



## ภาพรวมอุปกรณ์ห้องน้ำ

### Bathroom door – Product overview

มือจับก้านโยกห้องทั่วไป

STARTEC LDH 2171 ROOM  
DOOR LEVER HANDLE SET

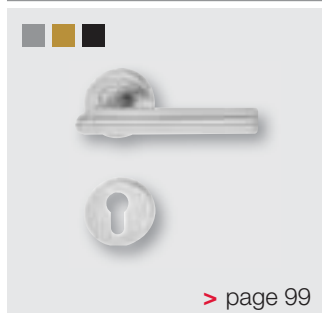

ชุดมือจับก้านโยก

STARTEC LDH 2170 LEVER  
HANDLE SET

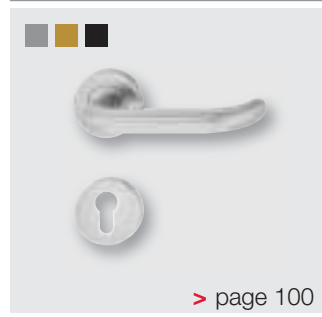

ชุดมือจับก้านโยก

STARTEC LDH 2176 LEVER  
HANDLE SET

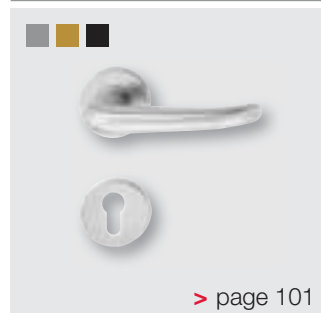

ตลับกุญแจระบบมอร์ทิสล็อค  
สำหรับห้องน้ำ

BATHROOM/WC  
MORTISE LOCK



ชุดมือจับดึง สำหรับบานเลื่อน

DOOR HANDLE,  
FOR SLIDING DOORS

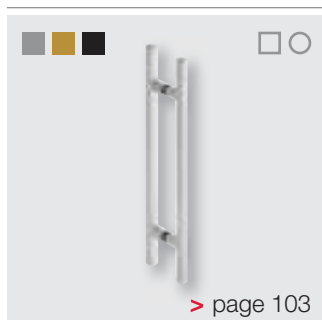

บานพับซ่อน

CONCEALED MORTISE  
HINGE



บานพับ สำหรับประตูแบบมีบังใบ

WING PART, FOR REBATED  
INTERIOR DOORS



บานพับฝังวงกบ สำหรับประตู  
แบบมีบังใบ

FRAME PART, FOR REBATED  
INTERIOR DOORS



อุปกรณ์บานเลื่อน สำหรับบานไม้

SLIDING DOOR FITTING  
FOR WOODEN DOORS  
SLIDO

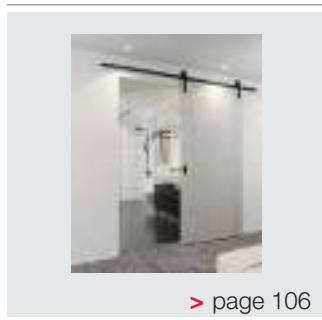

อุปกรณ์บานเลื่อน สำหรับบานกระจก

SLIDING DOOR FITTING  
FOR GLASS DOORS  
SLIDO

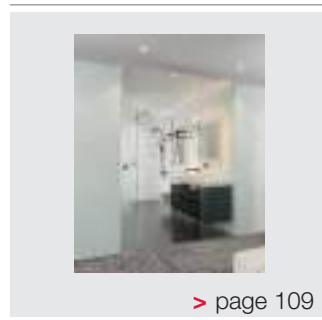

ชุดราง สำหรับบานซ่อนในผนัง

RUNNING TRACK SET FOR  
WALL POCKET SOLUTIONS

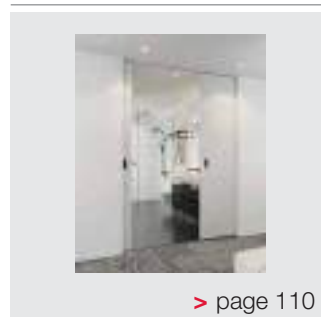

ภาพรวมอุปกรณ์ห้องน้ำ

Bathroom door – Product overview

อุปกรณ์ล็อคบานเลื่อน สำหรับบานไม้  
MORTISE LOCK,  
BATHROOM/WC FOR  
WOODEN SLIDING DOORS



ดลั้บกุญแจระบบมอร์ทีสล็อค  
สำหรับบานเลื่อนไม้  
MORTISE LOCK, PC FOR  
WOODEN SLIDING DOORS



ใส่กุญแจ  
THUMBTURN CYLINDER



ฝาครอบมือจับ สำหรับ PC  
PC ESCUTCHEON



กันชนติดผนังพร้อมขอแขวน  
WALL MOUNTED DOOR  
STOP



มือจับฝัง สำหรับบานไม้  
FLUSH PULL HANDLE,  
FOR WOODEN DOORS



มือจับฝัง สำหรับบานไม้  
FLUSH PULL HANDLE,  
FOR WOODEN DOORS

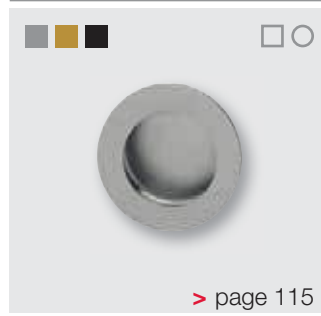

มือจับฝัง สำหรับบานไม้  
FLUSH PULL HANDLE,  
FOR WOODEN DOORS



มือจับฝัง สำหรับบานกระจก  
FLUSH PULL HANDLE,  
FOR GLASS DOORS



ชุดมือจับก้านโยก รุ่น LDH 2171 - StarTec

## StarTec LDH 2171 Room door lever handle set

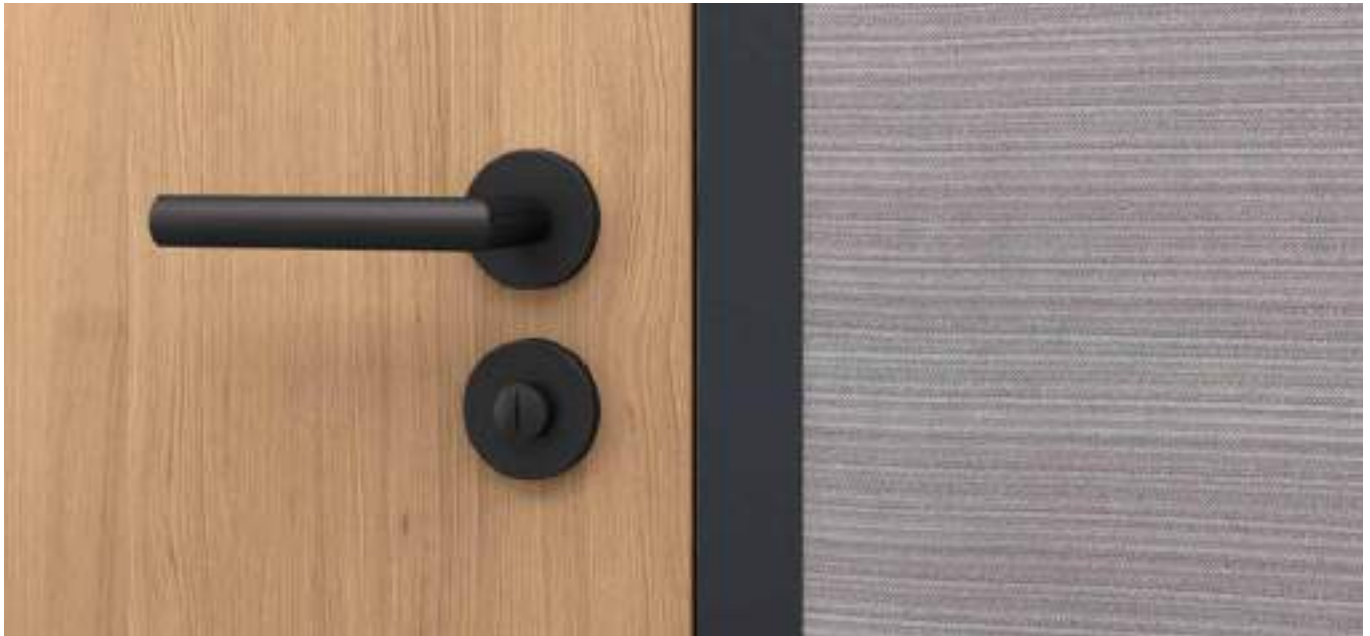

ชุดมือจับก้านโยก เกรด 2

PC set, grade 2



สแตนเลสสตีลด้าน

Stainless steel satin

Cat. No. 903.92.556

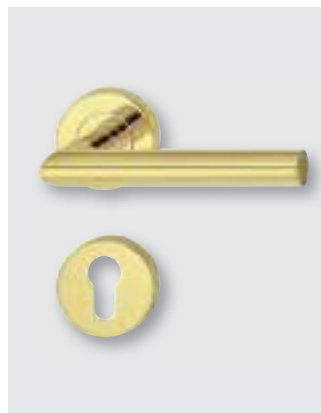

สแตนเลสสตีล สีทองเหลือง

Stainless steel, brass coloured

Cat. No. 903.92.558

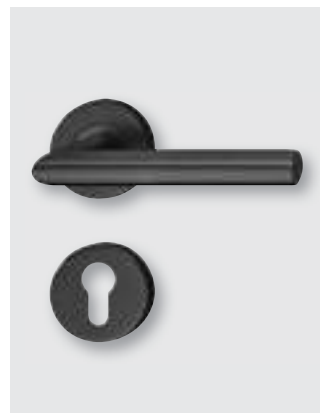

สแตนเลสสตีล สีดำถ่าน

Stainless steel, graphite black

Cat. No. 903.92.559

- > สำหรับความหนาบาน: 38-55 มม.
- > ฝาครอบด้านใน: เหล็ก
- > ระบบ: ชุดมือจับแบบสปริง
- > มาตรฐาน: ผ่านการทดสอบมาตรฐาน EN 1906:2012

เกรด 

2	6	-	B	0	3	0	B
---	---	---	---	---	---	---	---

- > For door thickness: 38-55 mm
- > Substructure: Metal
- > Bearing: Lever handle pivot-fitted in rose, sprung
- > Standard: Certified in compliance with EN 1906:2012
- > Grade:

2	6	-	B	0	3	0	B
---	---	---	---	---	---	---	---

ชุดมือจับก้านโยก รุ่น LDH 2170 - StarTec

## StarTec LDH 2170 Room door lever handle set

ชุดมือจับก้านโยก เกรด 2

PC set, grade 2



สแตนเลสสตีลด้าน

Satin stainless steel

Cat. No. 903.92.586

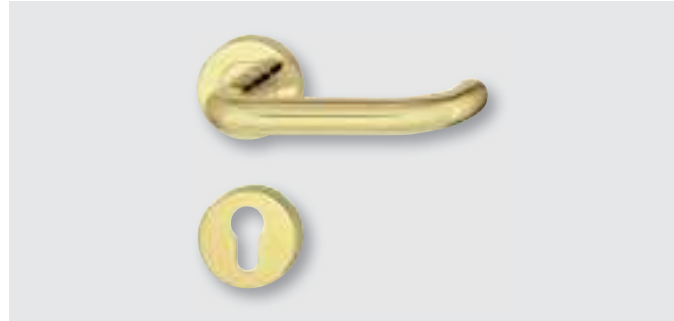

สแตนเลสสตีล สีทองเหลือง

Stainless steel, brass coloured

Cat. No. 903.92.585



สแตนเลสสตีล สีดำถ่าน

Stainless steel, graphite black

Cat. No. 903.92.588

- > สำหรับความหนาบาน: 38-55 มม.
  - > ฝาครอบด้านใน: เหล็ก
  - > ระบบ: ชุดมือจับแบบสปริง
  - > มาตรฐาน: ผ่านการทดสอบมาตรฐาน EN 1906:2012
- เกรด 

2	6	-	B	0	3	0	B
---	---	---	---	---	---	---	---

- > For door thickness: 38-55 mm
- > Substructure: Metal
- > Bearing: Lever handle pivot-fitted in rose, sprung
- > Standard: Certified in compliance with EN 1906:2012
- > Grade: 

2	6	-	B	0	3	0	B
---	---	---	---	---	---	---	---

ชุดมือจับก้านโยก รุ่น LDH 2176 - StarTec

## StarTec LDH 2176 Room door lever handle set

ชุดมือจับก้านโยก เกรด 2

PC set, grade 2



สแตนเลสสตีลด้าน

Satin stainless steel

Cat. No. 903.92.616

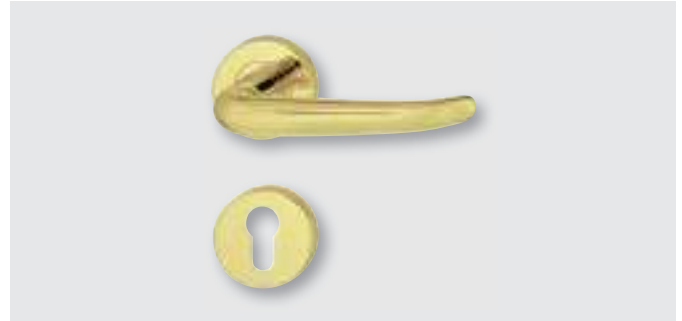

สแตนเลสสตีล สีทองเหลือง

Stainless steel, brass coloured

Cat. No. 903.92.589



สแตนเลสสตีล สีดำถ่าน

Stainless steel, graphite black

Cat. No. 903.92.583

- > สำหรับความหนาบาน: 38-55 มม.
  - > ฝาครอบด้านใน: เหล็ก
  - > ระบบ: ชุดมือจับแบบสปริง
  - > มาตรฐาน: ผ่านการทดสอบมาตรฐาน EN 1906:2012
- เกรด 

2	6	-	B	0	3	0	B
---	---	---	---	---	---	---	---

- > For door thickness: 38-55 mm
- > Substructure: Metal
- > Bearing: Lever handle pivot-fitted in rose, sprung
- > Standard: Certified in compliance with EN 1906:2012
- > Grade: 

2	6	-	B	0	3	0	B
---	---	---	---	---	---	---	---

## ตั้บกุญแจระบบมอริทิสล็อก ฟังก์ชันห้องน้ำ - StarTec

### StarTec Mortise lock, bathroom/WC

#### Grade 3



เพลทเหลี่ยม สแตนเลสสตีล สีซาตินด้าน

Square forend, stainless steel, satin brushed

เพลทด้านหน้า 20 มม.

Forend width 20 mm **Cat. No. 911.02.147**

เพลทด้านหน้า 24 มม.

Forend width 24 mm **Cat. No. 911.02.149**



เพลทโค้ง สแตนเลสสตีล สีซาตินด้าน

Round forend, stainless steel, satin brushed

เพลทด้านหน้า 20 มม.

Forend width 20 mm **Cat. No. 911.02.155**

เพลทด้านหน้า 24 มม.

Forend width 24 mm **Cat. No. 911.02.157**



เพลทเหลี่ยม สแตนเลสสตีล สีทองเหลืองเคลือบ PVD

Square forend, stainless steel,  
brass coloured, PVD coated

เพลทด้านหน้า 20 มม.

Forend width 20 mm **Cat. No. 911.25.448**

เพลทด้านหน้า 24 มม.

Forend width 24 mm **Cat. No. 911.25.450**

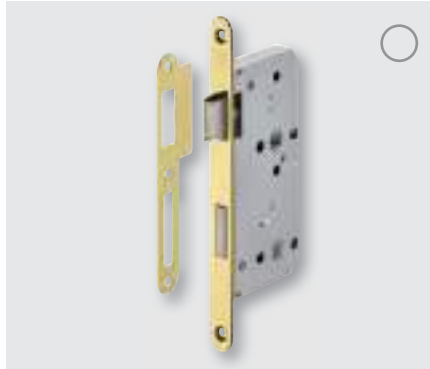

เพลทโค้ง สแตนเลสสตีล สีทองเหลืองเคลือบ PVD

Round forend, stainless steel,  
brass coloured, PVD coated

เพลทด้านหน้า 20 มม.

Forend width 20 mm **Cat. No. 911.25.456**

เพลทด้านหน้า 24 มม.

Forend width 24 mm **Cat. No. 911.25.458**



เพลทเหลี่ยม สแตนเลสสตีล สีดำด้านเคลือบ PVD

Square forend, stainless steel, graphite black,  
PVD coated

เพลทด้านหน้า 20 มม.

Forend width 20 mm **Cat. No. 911.25.430**

เพลทด้านหน้า 24 มม.

Forend width 24 mm **Cat. No. 911.25.432**

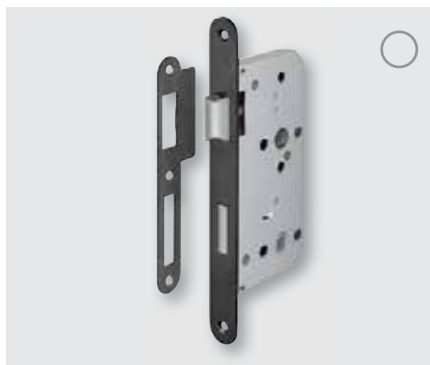

เพลทโค้ง สแตนเลสสตีล สีดำด้านเคลือบ PVD

Round forend, stainless steel, graphite black,  
PVD coated

เพลทด้านหน้า 20 มม.

Forend width 20 mm **Cat. No. 911.25.431**

เพลทด้านหน้า 24 มม.

Forend width 24 mm **Cat. No. 911.25.204**

> การใช้งาน: สำหรับบานไม้แบบมีใบบัง (เพลทด้านหน้า 20 มม.) หรือแบบไม่มีใบบัง (เพลทด้านหน้า 24 มม.)

> ชนิดของล็อก: สำหรับประตูเปิดทางเดียว ฟังก์ชันห้องน้ำ

> ระยะเจาะ: 55 มม.

> ลึนตาย: 1 จังหวะ

> แกนเหล็ก: 8 มม.

> แกนลึนตาย: 8 มม.

> ระยะมือจับ: 78 มม.

> มาตรฐาน: ผ่านการทดสอบตามมาตรฐาน EN 12209:2003

> เกรด 

3	S	8	1	0	F	-	B	G	2	0
---	---	---	---	---	---	---	---	---	---	---

> Area of application: For rebated (forend 20 mm) or flush (forend 24 mm) wooden doors

> Type of locking: For bathroom/WC hinged doors

> Backset: 55 mm

> Deadbolt: 1-turn

> Lever follower: 8 mm

> Deadbolt follower: 8 mm

> Distance: 78 mm

> Standard: Certified in compliance with EN 12209:2003

> Grade:

3	S	8	1	0	F	-	B	G	2	0
---	---	---	---	---	---	---	---	---	---	---

## ชุดมือจับประตู สำหรับบานเลื่อน

### Door handle, for sliding doors

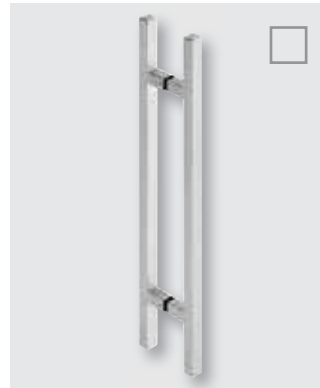

สแตนเลสสตีลด้าน  
Satin stainless steel  
Cat. No. 903.00.944



สแตนเลสสตีล สีทองเหลือง  
Stainless steel, brass coloured  
Cat. No. 903.00.988



สแตนเลสสตีล สีดำถ่าน  
Stainless steel, graphite black  
Cat. No. 903.00.983

**ทรงเหลี่ยม**  
ใช้สำหรับประตูบานไม้และประตูกระจก

- > ขนาด: 600 x 400 x 25 มม.
- > สำหรับประตูหนา: 8-50 มม.
- > การติดตั้ง: เจาะรู 8.5 มม. หรือ 13 มม. สำหรับกระจก/ไม้ ใช้สกรู M8 x 40 มม., M8 x 80 มม.

#### Square

For wooden and glass doors

- > Dimensions: 600 x 400 x 25 mm
- > For door thickness: 8-50 mm
- > Installation: For 8.5 mm or 13 mm drill hole (glass/wood), for screw fixing with M8 x 40 mm, M8 x 80 mm

#### ทรงกลม Round



สแตนเลสสตีลด้าน  
Satin stainless steel  
Cat. No. 903.06.028

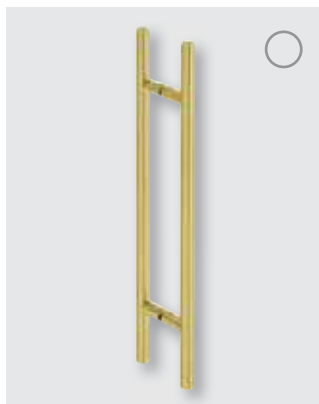

สแตนเลสสตีล สีทองเหลือง  
Stainless steel, brass coloured  
Cat. No. 903.06.038



สแตนเลสสตีล สีดำถ่าน  
Stainless steel, graphite black  
Cat. No. 903.06.033

ใช้สำหรับ: ประตูบานไม้และประตูกระจก

- > ขนาด: 600 x 400 x 25 มม.
- > สำหรับประตูหนา: 8-50 มม.
- > การติดตั้ง: เจาะรู 8.5 มม. หรือ 13 มม. สำหรับกระจก/ไม้ ใช้สกรู M8 x 40 มม., M8 x 80 มม.

For wooden and glass doors

- > Dimensions: 600 x 400 x 25 mm
- > For door thickness: 8-50 mm
- > Installation: For 8.5 mm or 13 mm drill hole (glass/wood), for screw fixing with M8 x 40 mm, M8 x 80 mm

บานพับฝัง สำหรับประตูภายใน แบบไม่มีใบบัง

Concealed mortice hinge, for StarTec H12 flush interior doors



เหล็ก สีโครมดำน

Steel, matt chrome plated

Cat. No. 927.91.344

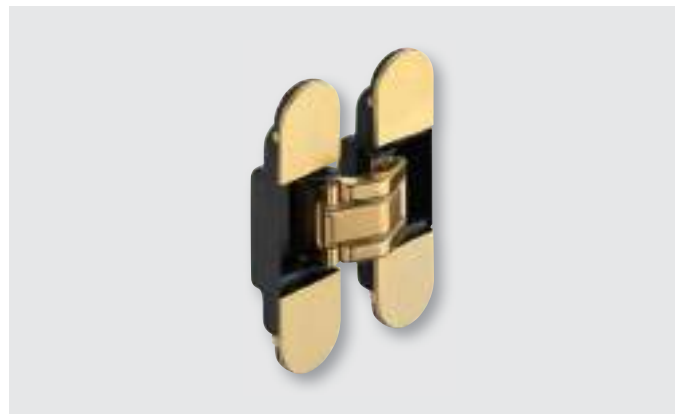

เหล็ก สีทองเหลืองเงา

Steel, brass coloured polished

Cat. No. 927.91.328



เหล็ก สีดำดำน

Steel, matt black

Cat. No. 927.91.343

- > ใช้สำหรับประตูบานไม้ภายใน แบบไม่มีใบบังใบ
- > น้ำหนักประตู: น้อยกว่าหรือเท่ากับ 60 กก. บานพับ 2 ตัว  
น้อยกว่าหรือเท่ากับ 80 กก. บานพับ 3 ตัว
- > ความหนาประตู: 38-45 มม.
- > ขนาด: 120 มม.
- > เปิดได้: 180 องศา

- > For flush wooden interior doors
- > Door weight:
  - ≤60 kg with 2 door hinges
  - ≤80 kg with 3 door hinges
- > Door thickness: 38–45 mm
- > Size: 120 mm
- > Opening angle 180°



## บานพับแบบโซว์แกนด้านประตู สำหรับประตูภายในแบบมีบังใบ

### Wing part, for rebated interior doors



- > ใช้สำหรับประตูบานไม้ภายใน แบบมีบังใบ
- > น้ำหนักประตู: น้อยกว่าหรือเท่ากับ 70 กก.
- > ระบบลูกปืน: ลูกปืนเหล็กแข็งแรงทนทานปลอดภัยพร้อมบำรุง
- > การติดตั้ง: ใช้ได้ทั้งบานซ้ายและบานขวา

สำหรับใช้ร่วมกับด้านวงกบ

- > For rebated wooden interior doors
- > Door weight: ≤70 kg
- > Guided by: Maintenance-free friction bearing technology
- > Mounting: For DIN left and DIN right hand use

For combination with frame part

สแตนเลสตีลด้าน

Satin stainless steel

Cat. No. 922.00.403

## เฟรมสำหรับประตูภายในแบบมีบังใบ

### Frame part, for rebated interior doors

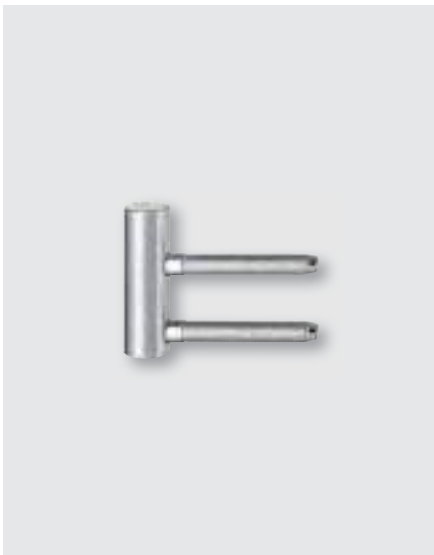

- > น้ำหนักประตู: น้อยกว่าหรือเท่ากับ 70 กก.
- > ระบบลูกปืน: ลูกปืนเหล็กแข็งแรงทนทานปลอดภัยพร้อมบำรุง
- > การติดตั้ง: ใช้ได้ทั้งบานซ้ายและบานขวา

สำหรับใช้ร่วมกับด้านประตู

- > Door weight: ≤70 kg
- > Guided by: Maintenance-free friction bearing technology
- > Mounting: For DIN left and DIN right hand use

For combination with wing part

สแตนเลสตีลด้าน

Satin stainless steel

Cat. No. 922.01.403

## อุปกรณ์บานเลื่อน รุ่น Classic 40-P ถึง 120-P Slido

## Slido Classic 40-P to 120-P



## สำหรับประตูบานไม้

- > ใช้สำหรับประตูบานเลื่อนเดี่ยวหรือบานเลื่อนคู่
- > พร้อมระบบปิดแบบนุ่มนวลทั้งสองด้าน
- > ติดตั้งบนเพดาน และผนัง

ยังมีผลิตภัณฑ์อื่นที่เกี่ยวข้องกับความต้องการของลูกค้า กรุณาติดต่อพนักงานขาย อุปกรณ์เสริม:

- > อุปกรณ์สำหรับ Symmetrical (เปิด 2 บานพร้อมกัน)
- > ราง ที่ค้ำ
- > ประตูบานเลื่อนแบบมีหรือไม่มีระบบปิดแบบนุ่มนวล

## For wooden doors

- > For single or double sliding doors
- > Version: With soft and self closing mechanism at both sides
- > Installation: Ceiling installation or wall mounting

รุ่น Classic 40-P ถึง 120-P แบบไม่มีระบบปิดแบบนุ่มนวล Slido  
Slido Classic 40-P to 120-P without soft closing mechanism

สามารถรับน้ำหนักได้ 40 กก.  
Load bearing capacity up to 40 kg, 940.42.005

สามารถรับน้ำหนักได้ 80 กก.  
Load bearing capacity up to 80 kg, 940.82.100

สามารถรับน้ำหนักได้ 120 กก.  
Load bearing capacity up to 120 kg, 941.02.100

Other products are which are coordinated with your required solution are needed for a complete set - please ask your specialist adviser. Optional and supplementary products:

- > Fitting set for symmetrical opening of 2-leaf sliding doors
- > Running tracks, mounting brackets
- > Sliding door fitting with or without soft and self closing mechanism



### สำหรับประตูบานไม้

- > ใช้สำหรับประตูบานเลื่อนเดี่ยว
- > พร้อมระบบกันตกราง
- > ติดตั้งบนผนัง

### For wooden doors

- > For single sliding doors
- > Version: With anti-jump device
- > Installation: Wall mounting

Slido Design 100-S

สามารถรับน้ำหนักได้ 100 กก.

ประตูกว้าง 1,000-1,250 มม.

Load bearing capacity up to 100 kg,  
door width 1,000-1,250 mm

941.32.004

## อุปกรณ์บานเลื่อน รุ่น Classic 40-I ถึง 120-I Slido

## Slido Classic 40-I to 120-I Sliding door fitting



## สำหรับประตูบานไม้

- > ใช้สำหรับประตูบานเลื่อนเดี่ยวหรือบานเลื่อนคู่
- > พร้อมระบบปิดแบบนุ่มนวลทั้ง 2 ด้าน
- > ติดตั้งเพดาน ผนัง และช่องเก็บในผนัง

ผลิตภัณฑ์อื่นที่เกี่ยวข้องกับความต้องการของลูกค้า กรุณาติดต่อกับพนักงานขาย อุปกรณ์เสริม:

- > อุปกรณ์สำหรับ บานเปิดพร้อมกัน 2 บาน
- > ราง, เฟลทติดผนัง
- > ประตูบานเลื่อนแบบมีหรือไม่มีระบบปิดแบบนุ่มนวล

## For wooden doors

- > For single or double sliding doors
- > Version: With soft and self closing mechanism on both sides
- > Installation: Ceiling installation or wall mounting, wall pocket

Other products are which are coordinated with your required solution are needed for a complete set - please ask your specialist adviser.

Optional and supplementary products:

- > Fitting set for symmetrical opening of 2-leaf sliding doors
- > Running tracks, mounting brackets,
- > Sliding door fitting with or without soft and self closing mechanism

## Slido Classic 40-I to 120-I

สามารถรับน้ำหนักได้ 40 กก.  
ประตูกว้างมากกว่า 920 มม.  
Load bearing capacity up to 40 kg,  
door width >920 mm

940.43.084

สามารถรับน้ำหนักได้ 80 กก.  
ประตูกว้างมากกว่า 920 มม.  
Load bearing capacity up to 80 kg,  
door width >920 mm

940.82.152

สามารถรับน้ำหนักได้ 120 กก.  
ประตูกว้างมากกว่า 1,098 มม.  
Load bearing capacity up to 120 kg,  
door width >1,098 mm

941.25.007

ชุดรางและอุปกรณ์สำหรับติดตั้งซ่อน กรุณาสั่งซื้อแยกต่างหาก ▶ หน้า 110

Running track set for wall pocket solution order separate ▶ page 110

## อุปกรณ์บานเลื่อน รุ่น Classic 40-L ถึง 120-L Slido

### Slido Classic 40-L to 120-L Sliding door fitting

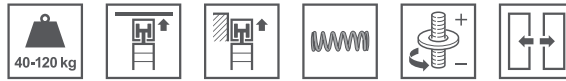

#### สำหรับประตูบานกระจก

- > ใช้สำหรับประตูบานเลื่อนเดี่ยวหรือบานเลื่อนคู่
- > สำหรับกระจกหนา 8 หรือ 10 มม. (กระจกเทมเปอร์นิรภัย)
- > พร้อมระบบปิดแบบนุ่มนวลทั้ง 2 ด้าน
- > ติดตั้งเพดาน ผนัง และในผนัง

ผลิตภัณฑ์อื่นที่เกี่ยวข้องกับความต้องการของลูกค้า กรุณาติดต่อกับพนักงานขาย อุปกรณ์เสริม:

- > อุปกรณ์สำหรับ บานเปิดพร้อมกัน 2 บาน
- > ราง, เฟลทติดผนัง
- > ประตูบานเลื่อนแบบมีหรือไม่มีระบบปิดแบบนุ่มนวล

#### For glass doors

- > For single or double sliding doors
- > For glass thickness: 8 or 10 mm ESG (tempered safety glass)
- > Version: With soft and self closing mechanism on both sides
- > Installation: Ceiling installation or wall mounting, wall pocket solution

Other products are which are coordinated with your required solution are needed for a complete set - please ask your specialist adviser.

Optional and supplementary products:

- > Fitting set for symmetrical opening of 2-leaf sliding doors
- > Running tracks, mounting brackets
- > Sliding door fitting with or without soft and self closing mechanism

#### Slido Classic 40-L to 120-L

สามารถรับน้ำหนักได้ 40 กก.

ประตูกว้างมากกว่า 988 มม.  
Load bearing capacity up to 40 kg,  
door width >988 mm

940.43.095

สามารถรับน้ำหนักได้ 80 กก.

ประตูกว้างมากกว่า 988 มม.  
Load bearing capacity up to 80 kg,  
door width >988 mm

940.82.204

สามารถรับน้ำหนักได้ 120 กก.

ประตูกว้างมากกว่า 1,136 มม.  
Load bearing capacity up to 120 kg,  
door width >1,136 mm

941.25.152

ชุดรางและอุปกรณ์สำหรับติดตั้งซ่อน กรุณาสั่งซื้อแยกต่างหาก

▶ หน้า 110

Running track set for wall pocket solution order separate

▶ page 110

อุปกรณ์รางเลื่อน สำหรับแบบติดตั้งในช่องเก็บในผนัง

## Classic Running track set for wall pocket solution



สำหรับบานเลื่อนรุ่น Classic 40-I ถึง 120-I (บานไม้) หรือ 40-L ถึง 120-L (บานกระจก)



- > สำหรับบานไม้หรือกระจกแบบช่องเก็บในผนัง กว้าง 75, 100, 125 มม. (ตามความกว้างของช่องติดตั้ง)
- > น้ำหนักประตู: 40-120 กก.
- > การติดตั้ง: ติดตั้งที่เพดาน รางบน ลูกกลิ้ง อุปกรณ์ เปิด-ปิดบานอย่างนุ่มนวล สามารถถอดออกได้ โดยไม่ต้องรื้อผนัง ตำแหน่งหยุดบานสามารถปรับได้

ชุดติดตั้งต้องสั่งซื้อแยก

### For Slido Classic 40-I to 120-I (wood) or 40-L to 120-L (glass) sliding door fitting

- > For wooden or glass sliding doors in wall pockets with a width of 75, 100 or 125 mm (accordingly wider with side doubling)
- > Door weight: 40–120 kg
- > Installation: Ceiling installation, subsequent disassembly of the running track (without opening the wall) is possible, running gear and soft and self closing mechanism can be removed. Stopper position in the wall pocket is readjustable

The sets for the sliding door fittings must be ordered separately.

อะลูมิเนียม สีเงินอโนไดซ์	Aluminium, silver coloured anodized	
<b>ความกว้าง 75 มม.</b>	<b>Width 75 mm</b>	
ความยาว 2,000 มม. x ระยะติดตั้ง 1,980 มม.	Length 2,000 mm x effective length 1,980 mm	Cat. No. 940.43.291
ความยาว 2,500 มม. x ระยะติดตั้ง 2,480 มม.	Length 2,500 mm x effective length 2,480 mm	Cat. No. 940.43.292
ความยาว 3,000 มม. x ระยะติดตั้ง 2,980 มม.	Length 3,000 mm x effective length 2,980 mm	Cat. No. 940.43.293
<b>ความกว้าง 100 มม.</b>	<b>Width 100 mm</b>	
ความยาว 2,000 มม. x ระยะติดตั้ง 1,980 มม.	Length 2,000 mm x effective length 1,980 mm	Cat. No. 940.43.294
ความยาว 2,500 มม. x ระยะติดตั้ง 2,480 มม.	Length 2,500 mm x effective length 2,480 mm	Cat. No. 940.43.295
ความยาว 3,000 มม. x ระยะติดตั้ง 2,980 มม.	Length 3,000 mm x effective length 2,980 mm	Cat. No. 940.43.296
<b>ความกว้าง 125 มม.</b>	<b>Width 125 mm</b>	
ความยาว 2,000 มม. x ระยะติดตั้ง 1,980 มม.	Length 2,000 mm x effective length 1,980 mm	Cat. No. 940.43.297
ความยาว 2,500 มม. x ระยะติดตั้ง 2,480 มม.	Length 2,500 mm x effective length 2,480 mm	Cat. No. 940.43.298
ความยาว 3,000 มม. x ระยะติดตั้ง 2,980 มม.	Length 3,000 mm x effective length 2,980 mm	Cat. No. 940.43.299

Slido Classic 40-I to 120-I sliding door fitting

► page 108

Slido Classic 40-L to 120-L sliding door fitting

► page 108

## อุปกรณ์มือจับฝังสำหรับบานไม้ประตูเลื่อน

### Mortise lock, bathroom/WC for wooden sliding doors



ซิงค์อัลลอยด์ สีนิกเกิลดำ

Zinc alloy, nickel plated

Cat. No. 911.26.523



ซิงค์อัลลอยด์ สีทองเหลืองเคลือบ PVD

Zinc alloy, brass coloured, PVD coated

Cat. No. 911.26.525



ซิงค์อัลลอยด์ สีดำถ่านเคลือบ PVD

Zinc alloy, graphite black, PVD coated

Cat. No. 911.26.522

- > สำหรับบานเลื่อนไม้ ห้องน้ำ
- > ระยะตลับกุญแจ: 50 มม.
- > รูแกนเหล็ก: ขนาด 8 มม.
- > ความกว้างแผ่นเพลทด้านหน้า: 16 มม.
- > สำหรับบานประตูบานหนา: สูงสุด 45 มม. (แกนมือจับสามารถตัดสั้นได้ 3 และ 9 มม.)
- > For bathroom/WC wooden sliding doors
- > Backset: 50 mm
- > Deadbolt follower: 8 mm
- > Forend: Round, 16 mm wide
- > For door thickness: max. 45 mm (square spindle 3 and 9 mm can be shortened)

## อุปกรณ์มอร์ทีสล็อคสำหรับบานไม้ประตูเลื่อน

### Mortise lock, PC for wooden sliding doors



สแตนเลสสตีลด้าน

Satin stainless steel

Cat. No. 911.26.292



สแตนเลสสตีล สีทองเหลืองเคลือบ PVD

Stainless steel, brass coloured, PVD coated

Cat. No. 911.26.293



สแตนเลสสตีล สีดำถ่านเคลือบ PVD

Stainless steel, black, PVD coated

Cat. No. 911.26.368

- > สำหรับใส่กุญแจ
- > ระยะตลับกุญแจ: 55 มม.
- > ความกว้างแผ่นเพลทด้านหน้า 20 มม.
- > Type of locking: Prepared for profile cylinder
- > Backset: 55 mm
- > Forend: Round, 20 mm wide

## ใส่กุญแจ 2 ทาง พร้อมช่องเปิดฉุกเฉิน

## Thumbturn cylinder



ทองเหลือง สีนิกเกิล

Brass, nickel plated

ขนาด A, B, C

Dim. A 30.5 mm, dim. B 30.5 mm, dim. C 61 mm

Dim. A 35.5 mm, dim. B 30.5 mm, dim. C 66 mm

Dim. A 35.5 mm, dim. B 35.5 mm, dim. C 71 mm

916.95.406

916.95.416

916.95.426



ทองเหลือง สีทองเหลืองเคลือบ PVD

Brass, brass coloured, PVD coated

ขนาด A, B, C

Dim. A 30.5 mm, dim. B 30.5 mm, dim. C 61 mm

Dim. A 35.5 mm, dim. B 30.5 mm, dim. C 66 mm

Dim. A 35.5 mm, dim. B 35.5 mm, dim. C 71 mm

916.95.408

916.95.418

916.95.428



ทองเหลือง สีดำถ่านเคลือบ PVD

Brass, graphite black, PVD coated

ขนาด A, B, C

Dim. A 30.5 mm, dim. B 30.5 mm, dim. C 61 mm

Dim. A 35.5 mm, dim. B 30.5 mm, dim. C 66 mm

Dim. A 35.5 mm, dim. B 35.5 mm, dim. C 71 mm

916.91.930

916.91.931

916.91.932

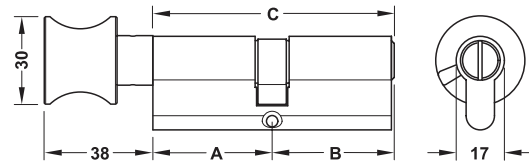

&gt; เหมาะสำหรับใช้กับประตูห้องน้ำพร้อมปุ่มฉุกเฉิน

&gt; WC lock with emergency opening

## ฝาครอบใส่กุญแจ

## PC escutcheon



สแตนเลสสตีลด้าน

Satin stainless steel

902.52.174



สแตนเลสสตีล สีทองเหลืองเคลือบ PVD

Stainless steel, brass coloured, PVD coated

902.52.173



สแตนเลสสตีล สีดำถ่านเคลือบ PVD

Stainless steel, graphite black, PVD coated

902.52.179

- > สำหรับประตูบานไม้
- > เส้นผ่าศูนย์กลาง: 53.5 มม.
- > ความหนา: 8 มม.
- > สำหรับประตูหนา: 38-55 มม.

- > For covering profile cylinder hole on wooden doors
- > Ø: 53.5 mm
- > Thickness: 8 mm
- > Door thickness: 38–55 mm



## กั้นชนติดผนัง

### Wall mounted door stop



สแตนเลสสตีลด้าน  
Satin stainless steel  
Cat. No. 937.12.800



สแตนเลสสตีลเงา  
Polished stainless steel  
Cat. No. 937.12.802



สแตนเลสสตีล สีทองเหลืองเคลือบ PVD  
Stainless steel, brass coloured  
PVD coated  
Cat. No. 937.13.558



สแตนเลสสตีล สีดำถ่านเคลือบ PVD  
Stainless steel,  
graphite black, PVD coated  
Cat. No. 937.13.553

- > ใช้สำหรับแขวน
- > ความยาว: 82 มม.
- > กั้นชน: เส้นผ่าศูนย์กลาง 19 มม.
- > การติดตั้ง: ติดตั้งโดยสกรู
  
- > For coat hangers
- > Length: 82 mm
- > Buffer: Ø19 mm
- > Installation: For screw fixing

มือจับแบบฝัง สำหรับประตูบานไม้

Flush pull handle, for wooden doors



สแตนเลสสตีล สีซาตินด้าน

Stainless steel,  
satin brushed

Cat. No. 155.01.495



สแตนเลสสตีล สีทองเหลือง

เคลือบ PVD

Brass, brass coloured,  
PVD coated

Cat. No. 151.38.120



ทรงสี่เหลี่ยม

> ขนาด: 140 x 45 x 13 มม.

Square

> Dimensions:  
140 x 45 x 13 mm

สแตนเลสสตีล สีดำถ่าน

เคลือบ PVD

Stainless steel, graphite black,  
PVD coated

Cat. No. 151.38.121

## มือจับแบบฝัง สำหรับประตูบานไม้

### Flush pull handle, for wooden doors



สแตนเลสสตีลด้าน

Satin stainless steel

Ø 50 mm Cat. No. 155.01.490

Ø 60 mm Cat. No. 155.01.491

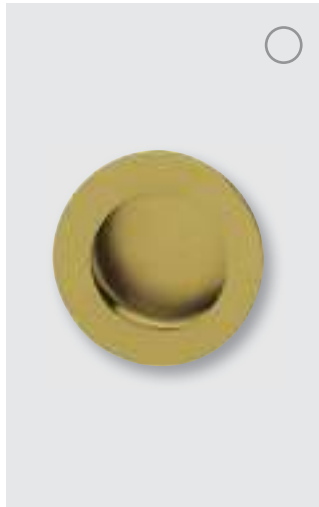

สแตนเลสสตีล สีทองเหลือง

Stainless steel, brass coloured

Ø 50 mm Cat. No. 151.38.100

Ø 60 mm Cat. No. 151.38.101



สแตนเลสสตีล สีดำถ่าน

เคลือบ PVD

Stainless steel, graphite black, PVD coated

Ø 50 mm Cat. No. 151.38.102

Ø 60 mm Cat. No. 151.38.103

ทรงกลม

> ความหนา: 15 มม.

Round

> Thickness: 15 mm



สแตนเลสสตีลด้าน

Stainless steel, satin brushed

Cat. No. 155.01.505



สแตนเลสสตีล สีทองเหลือง

เคลือบ PVD

Stainless steel, brass coloured, PVD coated

Cat. No. 151.38.110



สแตนเลสสตีล สีดำถ่าน

เคลือบ PVD

Stainless steel, graphite black, PVD coated

Cat. No. 151.38.111

ทรงรี

> ขนาด: 130 x 37 x 13 มม.

Oval

> Dimensions:  
130 x 37 x 13 mm

## มือจับแบบฝัง สำหรับประตูบานกระจก

## Flush pull handle, for glass doors

## ทรงสี่เหลี่ยม

## Square



สแตนเลสสตีลด้าน  
Satin stainless steel

Cat. No. 981.52.570



สแตนเลสสตีลเงา  
Polished stainless steel

Cat. No. 981.52.571



สแตนเลสสตีล สีดำด้าน  
เคลือบ PVD  
Stainless steel, graphite black,  
PVD coated

Cat. No. 981.52.573

- > ขนาด: 70 x 70 มม.
- > สำหรับกระจกหนา: 8-12.7 มม.
- > ระยะเจาะกระจก: 50 มม.
- > Dimensions:  
70 x 70 mm
- > For glass thickness:  
8-12.7 mm
- > Glass drilling: 50 mm

## ทรงกลม

## Round



สแตนเลสสตีลด้าน  
Satin stainless steel

Cat. No. 981.52.520



สแตนเลสสตีลเงา  
Polished stainless steel

Cat. No. 981.52.521



สแตนเลสสตีล สีดำด้าน  
เคลือบ PVD  
Stainless steel, graphite black,  
PVD coated

Cat. No. 981.52.523

- > เส้นผ่าศูนย์กลาง: 60 มม.
- > สำหรับกระจกหนา: 8-12.7 มม.
- > ระยะเจาะกระจก: 48 มม.
- > Ø: 60 mm
- > For glass thickness:  
8-12.7 mm
- > Glass drilling: 48 mm

## มือจับแบบฝัง สำหรับประตูบานกระจก

### Flush pull handle, for glass doors

#### ทรงสี่เหลี่ยม

#### Square



สแตนเลสสตีลด้าน  
Satin stainless steel

Cat. No. 981.52.580



สแตนเลสสตีลเงา  
Polished stainless steel

Cat. No. 981.52.581



สแตนเลสสตีล สีดำด้าน  
เคลือบ PVD  
Stainless steel, graphite black,  
PVD coated

Cat. No. 981.52.583

- > ขนาด: 70 x 70 มม.
- > สำหรับกระจกหนา: 8-12.7 มม.
- > ระยะเจาะกระจก: 50 มม.
- > Dimensions:  
70 x 70 mm
- > For glass thickness:  
8-12.7 mm
- > Glass drilling: 50 mm

#### ทรงกลม

#### Round



สแตนเลสสตีลด้าน  
Satin stainless steel

Cat. No. 981.52.530



สแตนเลสสตีลเงา  
Polished stainless steel

Cat. No. 981.52.531



สแตนเลสสตีล สีดำด้าน  
เคลือบ PVD  
Stainless steel, graphite black,  
PVD coated

Cat. No. 981.52.533

- > เส้นผ่าศูนย์กลาง: 60 มม.
- > สำหรับกระจกหนา: 8-12.7 มม.
- > ระยะเจาะกระจก: 48 มม.
- > Ø: 60 mm
- > For glass thickness:  
8-12.7 mm
- > Glass drilling: 48 mm



Bathroom accessories

---

PAGE

118

---

We reserve the right to alter specifications without notice (HTH Hotel Assortment 2018).  
บริษัทฯ ขอสงวนสิทธิ์การเปลี่ยนแปลงรายละเอียดสินค้าได้โดยไม่ต้องแจ้งล่วงหน้า (HTH Hotel Assortment 2561).

## อุปกรณ์ตกแต่งห้องน้ำ

### Bathroom accessories – Product overview

ขอแขวนผ้า  
TOWEL HOOK



ห่วงแขวนผ้า  
TOWEL RAIL



ราวแขวนผ้า  
TOWEL RAIL



ชั้นวางผ้า พร้อมราวเดี่ยว  
TOWEL SHELF  
WITH TOWEL RAIL



ที่ใส่แปรงสีฟัน  
GLASS HOLDER,  
WITH FROSTED GLASS



ที่กดสบู่เหลว  
SOAP DISPENSER,  
WITH FROSTED GLASS



ที่ใส่กระดาษชำระแบบมีฝาปิด  
TOILET ROLL HOLDER,  
WITH COVER



ที่ใส่แปรงขัดสุขภัณฑ์  
WC BRUSH SET,  
WITH FROSTED GLASS



ที่ใส่กระดาษชำระ  
TOILET ROLL  
HOLDER



กระจกวางของแบบเข้ามุม  
QUARTER CIRCLE SHELF,  
WITH GLASS



กล่องใส่ถุงอนามัย  
HYGIENE BOX



มือจับกันลื่น  
HANDLE



มือจับกันลื่นสำหรับอ่างอาบน้ำ  
และพื้นที่อาบน้ำ  
HANDLE, FOR BATHTUB  
AND SHOWER AREA

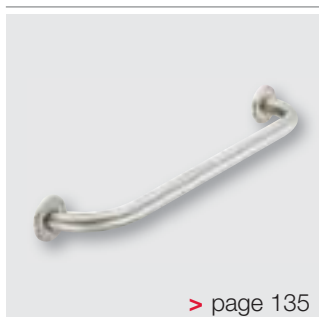

เบาะพับนั่งอาบน้ำ  
สำหรับพื้นที่อาบน้ำ  
FOLDING SHOWER SEAT,  
FOR SHOWER AREA



ราวจับกันลื่นสำหรับใช้ในห้องน้ำ  
HINGED SUPPORT RAIL,  
FOR WC AREA



## อุปกรณ์ตกแต่งห้องน้ำ

## Bathroom accessories – Product overview

กล่องใส่กระดาษชำระ

COSMETIC TISSUE  
DISPENSER

กระจกอัจฉริยะ

BATHROOM MIRROR



กระจกแต่งหน้า

ILLUMINATED  
VANITY MIRROR

มือจับประตูห้องน้ำ

SHOWER DOOR HANDLE



ปุ่มจับประตูห้องน้ำ

SHOWER DOOR KNOB



บานพับกระจกต่อผนัง

SHOWER DOOR HINGE, FOR  
WALL-GLASS CONNECTION

ซีลประตูกระจก สำหรับห้องน้ำ

GLASS DOOR SEAL,  
FOR SHOWER CUBICLES

ราวค้ำกระจก

STABILISING ROD,  
FOR SHOWER WALLS

ถังขยะสำหรับใช้ในห้องน้ำ

WASTE BIN,  
FOR BATHROOM AND WC

ราวตากผ้า

CLOTHES LINE





## ขอแขวนผ้า

## Towel hook



ทรงสี่เหลี่ยม - ทันสมัย, พิถีพิถัน  
Square – modern, puristic



ทองเหลือง สีโครมเงา  
Brass, chrome plated polished  
Cat. No. 980.60.642



ทองเหลือง สีดำถ่าน  
Brass, graphite black  
Cat. No. 980.60.643

ป้องกันการเกิดสนิมด้วยการเคลือบผิวที่มีคุณภาพสูง มีความมั่นคงในการใช้งานสูงสุดด้วยการป้องกันการคลายตัวของอุปกรณ์ยึดผนัง ด้วยดีไซน์รูปทรงเรขาคณิตที่ชัดเจน ทำให้สร้างความโดดเด่นให้กับห้องน้ำ

- > ขนาด:  
แผ่นเพลท 50 x 50 x 8 มม.  
แกนขอแขวน 58 x 22 x 22 มม.  
พินขอแขวน 16 x 8 x 8 มม.
- > การติดตั้ง: สำหรับสกรูยึด

Rustproof thanks to high-quality coating; maximum stability from loosening-resistant mounting plate; the clear, geometric design creates emphasis in the bathroom

- > Dimensions:  
Rose 50 x 50 x 8 mm  
Hook 58 x 22 x 22 mm  
Pin 16 x 8 x 8 mm
- > Installation: For screw fixing

ทรงกลม - คลาสสิก, timeless  
Round – classic, timeless



ทองเหลือง สีโครมเงา  
Brass, chrome plated polished  
Cat. No. 980.60.772



ทองเหลือง สีดำถ่าน  
Brass, graphite black  
Cat. No. 980.60.773

ป้องกันการเกิดสนิมด้วยการเคลือบผิวที่มีคุณภาพสูง มีความมั่นคงในการใช้งานสูงสุดด้วยการป้องกันการคลายตัวของอุปกรณ์ยึดผนัง ด้วยดีไซน์ที่โค้งมนและอ่อนโยนสร้างความหรูหราให้กับห้องน้ำ

- > ขนาด:  
แผ่นเพลท Ø 50 x 8 มม.  
แกนขอแขวน 58 x Ø 22 มม.  
พินขอแขวน 14.5 x Ø 8 มม.
- > การติดตั้ง: สำหรับสกรูยึด

Rustproof thanks to high-quality coating; maximum stability from loosening-resistant mounting plate; the soft and round shape brings peace and elegance into the bathroom

- > Dimensions:  
Rose Ø 50 x 8 mm  
Hook 58 x Ø 22 mm  
Pin 14.5 x Ø 8 mm
- > Installation: For screw fixing

## ห่วงแขวนผ้า

## Towel rail



ทรงสี่เหลี่ยม - ทันสมัย, พิถีพิถัน  
Square – modern, puristic



ทองเหลือง สีโครมเงา

Brass, chrome plated polished

Cat. No. 980.60.672



ทองเหลือง สีดำถ่าน

Brass, graphite black

Cat. No. 980.60.673

ป้องกันการเกิดสนิมด้วยการเคลือบผิวที่มีคุณภาพสูง มีความมั่นคงในการใช้งานสูงสุดด้วยการป้องกันการคลายตัวของอุปกรณ์ยึดผนัง ด้วยดีไซน์รูปทรงเรขาคณิตที่ชัดเจน ทำให้สร้างความโดดเด่นให้กับห้องน้ำ

- > ขนาด:  
แผ่นเพลท 50 x 50 x 8 มม.  
ห่วงแขวนผ้า 201 x 150 x 71 มม.  
ขนาดรวม 201 x 171 x 71 มม.  
ระยะจากผนัง 71 มม.
- > การติดตั้ง: สำหรับสลักรูยึด

Rustproof thanks to high-quality coating; maximum stability from loosening-resistant mounting plate; the clear, geometric design creates emphasis in the bathroom

- > Dimensions:  
Rose 50 x 50 x 8 mm  
Towel rail 201 x 150 x 71 mm  
Total 201 x 171 x 71 mm  
Projection 71 mm
- > Installation: For screw fixing

ทรงกลม - คลาสสิก, timeless  
Round – classic, timeless

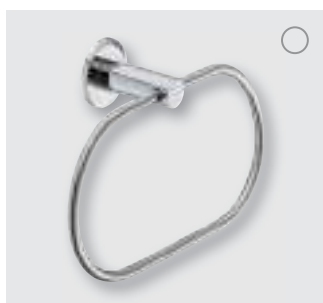

ทองเหลือง สีโครมเงา

Brass, chrome plated polished

Cat. No. 980.60.802

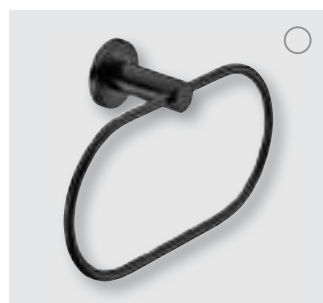

ทองเหลือง สีดำถ่าน

Brass, graphite black

Cat. No. 980.60.803

ป้องกันการเกิดสนิมด้วยการเคลือบผิวที่มีคุณภาพสูง มีความมั่นคงในการใช้งานสูงสุดด้วยการป้องกันการคลายตัวของอุปกรณ์ยึดผนัง ด้วยดีไซน์ที่โค้งมนและอ่อนโยนสร้างความหรูหราให้กับห้องน้ำ

- > ขนาด:  
แผ่นเพลท Ø 50 x 8 มม.  
ห่วงแขวนผ้า 226 x 122 x 71 มม.  
ขนาดรวม 226 x 143 x 71 มม.  
ระยะจากผนัง 71 มม.
- > การติดตั้ง: สำหรับสลักรูยึด

Rustproof thanks to high-quality coating; maximum stability from loosening-resistant mounting plate; the soft and round shape brings peace and elegance into the bathroom

- > Rose Ø 50 x 8 mm  
Towel rail 226 x 122 x 71 mm  
Total 226 x 143 x 71 mm  
Projection 71 mm
- > Installation: For screw fixing

ราวแขวนผ้า

Towel rail



ทรงสี่เหลี่ยม - ทันสมัย, พิถีพิถัน  
Square – modern, puristic



ทองเหลือง สีโครมเงา  
Brass, chrome plated polished  
Cat. No. 980.60.712



ทองเหลือง สีดำถ่าน  
Brass, graphite black  
Cat. No. 980.60.713

ป้องกันการเกิดสนิมด้วยการเคลือบผิวที่มีคุณภาพสูง มีความมั่นคงในการใช้งานสูงสุดด้วยการป้องกันการคลายตัวของอุปกรณ์ยึดผนัง ด้วยดีไซน์รูปทรงเรขาคณิตที่ชัดเจน ทำให้สร้างความโดดเด่นให้กับห้องน้ำ

- > ขนาด:  
แผ่นเพลท 50 x 50 x 8 มม.  
ราวแขวน 616 x 83 x 13 มม.  
ขนาดรวม 688 x 83 x 50 มม.  
ระยะจากผนัง 83 มม.
- > การติดตั้ง: สำหรับสลักรูยึด

Rustproof thanks to high-quality coating; maximum stability from loosening-resistant mounting plate; the clear, geometric design creates emphasis in the bathroom

- > Dimensions:  
Rose 50 x 50 x 8 mm  
Towel rail 616 x 83 x 13 mm  
Total 688 x 83 x 50 mm  
Projection 83 mm
- > Installation: For screw fixing

ทรงกลม - คลาสสิก, timeless  
Round – classic, timeless



ทองเหลือง สีโครมเงา  
Brass, chrome plated polished  
Cat. No. 980.60.842

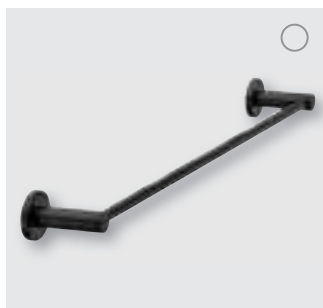

ทองเหลือง สีดำถ่าน  
Brass, graphite black  
Cat. No. 980.60.843

ป้องกันการเกิดสนิมด้วยการเคลือบผิวที่มีคุณภาพสูง มีความมั่นคงในการใช้งานสูงสุดด้วยการป้องกันการคลายตัวของอุปกรณ์ยึดผนัง ด้วยดีไซน์ที่โค้งมนและอ่อนโยนสร้างความหรูหราให้กับห้องน้ำ

- > ขนาด:  
แผ่นเพลท Ø 50 x 8 มม.  
ราวแขวนผ้า 616 x 83 x 13 มม.  
ขนาดรวม 688 x 83 x 50 มม.  
ระยะจากผนัง 83 มม.
- > การติดตั้ง: สำหรับสลักรูยึด

Rustproof thanks to high-quality coating; maximum stability from loosening-resistant mounting plate; the soft and round shape brings peace and elegance into the bathroom

- > Dimensions:  
Rose Ø 50 x 8 mm  
Towel rail 616 x 83 x 13 mm  
Total 688 x 83 x 50 mm  
Projection 83 mm
- > Installation: For screw fixing

## ชั้นวางผ้าพร้อมราวเดี่ยว

## Towel shelf with towel rail



ทองเหลือง สีโครมเงา

Brass, chrome plated polished

Cat. No. 980.60.752



ทองเหลือง สีดำถ่าน

Brass, graphite black

Cat. No. 980.60.753

## ทรงสี่เหลี่ยม - ทันสมัย, พิถีพิถัน

## Square – modern, puristic

ป้องกันการเกิดสนิมด้วยการเคลือบผิวที่มีคุณภาพสูง มีความมั่นคงในการใช้งานสูงสุดด้วยการป้องกันการคลายตัวของอุปกรณ์ยึดผนัง ด้วยดีไซน์รูปทรงเรขาคณิตที่ชัดเจน ทำให้สร้างความโดดเด่นให้กับห้องน้ำ

## &gt; ขนาด:

แผ่นเพลท 50 x 50 x 8 มม.

ชั้นวาง 528 x 160 x 103 มม.

ขนาดรวม 600 x 230 x 123 มม.

ระยะจากผนัง 230 มม.

## &gt; การติดตั้ง: สำหรับยึดสลัก

Rustproof thanks to high-quality coating; maximum stability from loosening-resistant mounting plate; the clear, geometric design creates emphasis in the bathroom

## &gt; Dimensions:

Rose 50 x 50 x 8 mm

Towel shelf 528 x 160 x 103 mm

Total 600 x 230 x 123 mm

Projection 230 mm

## &gt; Installation: For screw fixing



ทองเหลือง สีโครมเงา

Brass, chrome plated polished

Cat. No. 980.60.872



ทองเหลือง สีดำถ่าน

Brass, graphite black

Cat. No. 980.60.873

## ทรงกลม - คลาสสิก, timeless

## Round – classic, timeless

ป้องกันการเกิดสนิมด้วยการเคลือบผิวที่มีคุณภาพสูง มีความมั่นคงในการใช้งานสูงสุดด้วยการป้องกันการคลายตัวของอุปกรณ์ยึดผนัง ด้วยดีไซน์ที่โค้งมนและอ่อนโยนสร้างความหรูหราให้กับห้องน้ำ

## &gt; ขนาด:

แผ่นเพลท Ø 50 x 8 มม.

ชั้นวาง 555 x 160 x 120 มม.

ขนาดรวม 628 x 235 x 139 มม.

ระยะจากผนัง 235 มม.

## &gt; การติดตั้ง: สำหรับยึดสลัก

Rustproof thanks to high-quality coating; maximum stability from loosening-resistant mounting plate; the soft and round shape brings peace and elegance into the bathroom

## &gt; Dimensions:

Rose Ø 50 x 8 mm

Towel shelf 555 x 160 x 120 mm

Total 628 x 235 x 139 mm

Projection 235 mm

## &gt; Installation: For screw fixing

ชั้นวางผ้าพร้อมราวเดียว

Towel shelf with towel rail



ทรงสี่เหลี่ยม - ทันสมัย, พิถีพิถัน  
Square – modern, puristic



ทองเหลือง สีโครมเงา  
Brass, chrome plated polished  
Cat. No. 980.60.722



ทองเหลือง สีดำถ่าน  
Brass, graphite black  
Cat. No. 980.60.723

ป้องกันการเกิดสนิมด้วยการเคลือบผิวที่มีคุณภาพสูง มีความมั่นคงในการใช้งานสูงสุดด้วยการป้องกันการคลายตัวของอุปกรณ์ยึดผนัง ด้วยดีไซน์รูปทรงเรขาคณิตที่ชัดเจน ทำให้สร้างความโดดเด่นให้กับห้องน้ำ

- > ขนาด:  
แผ่นเพลท 50 x 50 x 8 มม.  
ชั้นวาง 530 x 155 x 130 มม.  
ขนาดรวม 600 x 228 x 160 มม.  
ระยะจากผนัง 228 มม.
- > การติดตั้ง: สำหรับยึดสลัก

Maximum load bearing capacity from 4 mounting plates; rustproof thanks to high-quality coating; maximum stability from loosening-resistant mounting plate; the soft and round shape brings peace and elegance into the bathroom

- > Dimensions:  
Rose 50 x 50 x 8 mm  
Towel shelf 530 x 155 x 130 mm  
Total 600 x 228 x 160 mm  
Projection 228 mm
- > Installation: For screw fixing

ทรงกลม - คลาสสิก, timeless  
Round – classic, timeless



ทองเหลือง สีโครมเงา  
Brass, chrome plated polished  
Cat. No. 980.60.852

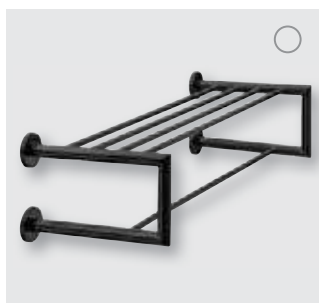

ทองเหลือง สีดำถ่าน  
Brass, graphite black  
Cat. No. 980.60.853

ป้องกันการเกิดสนิมด้วยการเคลือบผิวที่มีคุณภาพสูง มีความมั่นคงในการใช้งานสูงสุดด้วยการป้องกันการคลายตัวของอุปกรณ์ยึดผนัง ด้วยดีไซน์ที่โค้งมนและอ่อนโยนสร้างความหรูหราให้กับห้องน้ำ

- > ขนาด:  
แผ่นเพลท Ø 50 x 8 มม.  
ชั้นวาง 580 x 135 x 130 มม.  
ขนาดรวม 650 x 228 x 161 มม.  
ระยะจากผนัง 228 มม.
- > การติดตั้ง: สำหรับยึดสลัก

Maximum load bearing capacity from 4 mounting plates; rustproof thanks to high-quality coating; maximum stability from loosening-resistant mounting plate; the soft and round shape brings peace and elegance into the bathroom

- > Dimensions:  
Rose Ø 50 x 8 mm  
Towel shelf 580 x 135 x 130 mm  
Total 650 x 228 x 161 mm  
Projection 228 mm
- > Installation: For screw fixing

ที่ใส่แปรงสีฟัน

Glass holder, with frosted glass



ทรงสี่เหลี่ยม - ทันสมัย, พิถีพิถัน  
Square – modern, puristic



ทองเหลือง สีโครมเงา  
Brass, chrome plated polished  
Cat. No. 980.60.652



ทองเหลือง สีดำถ่าน  
Brass, graphite black  
Cat. No. 980.60.653

ป้องกันการเกิดสนิมด้วยการเคลือบผิวที่มีคุณภาพสูง มีความมั่นคงในการใช้งานสูงสุดด้วยการป้องกันการคลายตัวของอุปกรณ์ยึดผนัง ด้วยดีไซน์รูปทรงเรขาคณิตที่ชัดเจน ทำให้สร้างความโดดเด่นให้กับห้องน้ำ ดูแลรักษาง่ายด้วยแก้วสีชาตินุ่น

- > ขนาด: 117 x 95 x 97 มม.
- > ความจุแก้ว: 200 ml
- > การติดตั้ง: สำหรับยึดสกรู

Rustproof thanks to high-quality coating; maximum stability from loosening-resistant mounting plate; the clear, geometric design creates emphasis in the bathroom; easy care thanks to satin frosted glass

- > Dimensions: 117 x 95 x 97 mm
- > Glass: Capacity 200 ml
- > Installation: For screw fixing

ทรงกลม - คลาสสิก, timeless  
Round – classic, timeless



ทองเหลือง สีโครมเงา  
Brass, chrome plated polished  
Cat. No. 980.60.782



ทองเหลือง สีดำถ่าน  
Brass, graphite black  
Cat. No. 980.60.783

ป้องกันการเกิดสนิมด้วยการเคลือบผิวที่มีคุณภาพสูง มีความมั่นคงในการใช้งานสูงสุดด้วยการป้องกันการคลายตัวของอุปกรณ์ยึดผนัง ด้วยดีไซน์ที่โค้งมนและอ่อนโยนสร้างความหรูหราให้กับห้องน้ำ ดูแลรักษาง่ายด้วยแก้วสีชาตินุ่น

- > ขนาด: 67 x 95 x 145 มม.
- > ความจุแก้ว: 200 ml
- > การติดตั้ง: สำหรับยึดสกรู

Rustproof thanks to high-quality coating; maximum stability from loosening-resistant mounting plate; the soft and round shape brings peace and elegance into the bathroom; easy care thanks to satin frosted glass

- > Dimensions: 67 x 95 x 145 mm
- > Glass capacity: 200 ml
- > Installation: For screw fixing

## ทักดสบู์เหลว

### Soap dispenser, with frosted glass



ทองเหลือง สีโครมเงา  
Brass, chrome plated polished  
Cat. No. 980.60.662



ทองเหลือง สีดำถ่าน  
Brass, graphite black  
Cat. No. 980.60.663

#### ทรงสี่เหลี่ยม - ทันสมัย, พิถีพิถัน Square – modern, puristic

ป้องกันการเกิดสนิมด้วยการเคลือบผิวที่มีคุณภาพสูง มีความมั่นคงในการใช้งานสูงสุดด้วยการป้องกันการคลายตัวของอุปกรณ์ยึดผนัง ด้วยดีไซน์รูปทรงเรขาคณิตที่ชัดเจน ทำให้สร้างความโดดเด่นให้กับห้องน้ำ ดูแลรักษาง่ายด้วยแก้วสีซาตินงูน

- > ขนาด: 116 x 110 x 163 มม.
- > ความจุขวดใส่สบู่: 300 ml
- > การติดตั้ง: สำหรับยึดสกรู

Rustproof thanks to high-quality coating; maximum stability from loosening-resistant mounting plate; the clear, geometric design creates emphasis in the bathroom; easy care thanks to satin frosted glass

- > Dimensions: 116 x 110 x 163 mm
- > Soap dispenser capacity: 300 ml
- > Installation: For screw fixing



ทองเหลือง สีโครมเงา  
Brass, chrome plated polished  
Cat. No. 980.60.792



ทองเหลือง สีดำถ่าน  
Brass, graphite black  
Cat. No. 980.60.793

#### ทรงกลม - คลาสสิก, timeless Round – classic, timeless

ป้องกันการเกิดสนิมด้วยการเคลือบผิวที่มีคุณภาพสูง มีความมั่นคงในการใช้งานสูงสุดด้วยการป้องกันการคลายตัวของอุปกรณ์ยึดผนัง ด้วยดีไซน์ที่โค้งมนและอ่อนโยนสร้างความหรูหราให้กับห้องน้ำ ดูแลรักษาง่ายด้วยแก้วสีซาตินงูน

- > ขนาด: 67 x 149 x 163 มม.
- > ความจุขวดใส่สบู่: 300 ml
- > การติดตั้ง: สำหรับยึดสกรู

Rustproof thanks to high-quality coating; maximum stability from loosening-resistant mounting plate; the soft and round shape brings peace and elegance into the bathroom; easy care thanks to satin frosted glass

- > Dimensions: 67 x 149 x 163 mm
- > Soap capacity: 300 ml
- > Installation: For screw fixing

ที่ใส่กระดาษชำระแบบมีฝาปิด

Toilet roll holder, with cover

ทรงสี่เหลี่ยม - ทันสมัย, พิถีพิถัน  
Square – modern, puristic

ทองเหลือง สีโครมเงา

Brass, chrome plated polished

Cat. No. 980.60.702



ทองเหลือง สีดำถ่าน

Brass, graphite black

Cat. No. 980.60.703

ป้องกันการเกิดสนิมด้วยการเคลือบผิวที่มีคุณภาพสูง มีความมั่นคงในการใช้งานสูงสุดด้วยการป้องกันการคลายตัวของอุปกรณ์ยึดผนัง ด้วยดีไซน์รูปทรงเรขาคณิตที่ชัดเจน ทำให้สร้างความโดดเด่นให้กับห้องน้ำ

- > ขนาด: 138 x 136 x 78 มม.
- > การติดตั้ง: สำหรับสกรูยึด

Rustproof thanks to high-quality coating; maximum stability from loosening-resistant mounting plate; the clear, geometric design creates emphasis in the bathroom

- > Dimensions: 138 x 136 x 78 mm
- > Installation: For screw fixing

ทรงกลม - คลาสสิก, timeless  
Round – classic, timeless

ทองเหลือง สีโครมเงา

Brass, chrome plated polished

Cat. No. 980.60.832



ทองเหลือง สีดำถ่าน

Brass, graphite black

Cat. No. 980.60.833

ป้องกันการเกิดสนิมด้วยการเคลือบผิวที่มีคุณภาพสูง มีความมั่นคงในการใช้งานสูงสุดด้วยการป้องกันการคลายตัวของอุปกรณ์ยึดผนัง ด้วยดีไซน์ที่โค้งมนและอ่อนโยนสร้างความหรูหราให้กับห้องน้ำ

- > ขนาด: 142 x 136 x 75 มม.
- > การติดตั้ง: สำหรับสกรูยึด

Rustproof thanks to high-quality coating; maximum stability from loosening-resistant mounting plate; the soft and round shape brings peace and elegance into the bathroom

- > Dimensions: 142 x 136 x 75 mm
- > Installation: For screw fixing



## ที่ใส่กระดาษชำระ

### Toilet roll holder



ทองเหลือง สีโครมเงา  
Brass, chrome plated polished  
Cat. No. 980.60.692



ทองเหลือง สีดำถ่าน  
Brass, graphite black  
Cat. No. 980.60.693

#### ทรงสี่เหลี่ยม - ทันสมัย, พิถีพิถัน Square – modern, puristic

ป้องกันการเกิดสนิมด้วยการเคลือบผิวที่มีคุณภาพสูง มีความมั่นคงในการใช้งานสูงสุดด้วยการป้องกันการคลายตัวของอุปกรณ์ยึดผนัง ด้วยดีไซน์รูปทรงเรขาคณิตที่ชัดเจน ทำให้สร้างความโดดเด่นให้กับห้องน้ำ รูปทรงแบบเปิด ง่ายต่อการทำความสะอาดและเปลี่ยนม้วนใหม่

- > ขนาด: 136 x 111 x 71 มม.
- > การติดตั้ง: สำหรับสกรูยึด

Rustproof thanks to high-quality coating; maximum stability from loosening-resistant mounting plate; the clear, geometric design creates emphasis in the bathroom; open shape, easy to fill and clean

- > Dimensions: 136 x 111 x 71 mm
- > Installation: For screw fixing



ทองเหลือง สีโครมเงา  
Brass, chrome plated polished  
Cat. No. 980.60.822

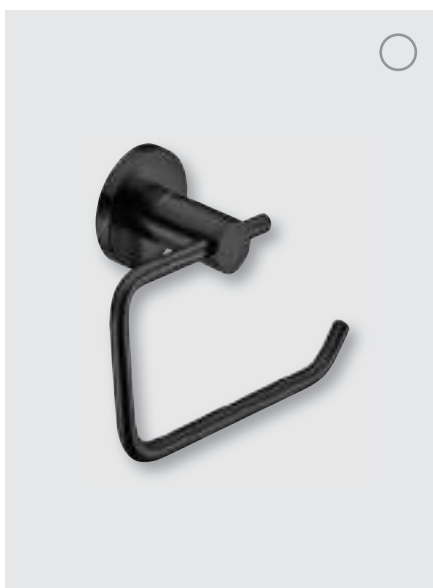

ทองเหลือง สีดำถ่าน  
Brass, graphite black  
Cat. No. 980.60.823

#### ทรงกลม - คลาสสิก, timeless Round – classic, timeless

ป้องกันการเกิดสนิมด้วยการเคลือบผิวที่มีคุณภาพสูง มีความมั่นคงในการใช้งานสูงสุดด้วยการป้องกันการคลายตัวของอุปกรณ์ยึดผนัง ด้วยดีไซน์ที่โค้งมนและอ่อนโยนสร้างความหรูหราให้กับห้องน้ำ ง่ายต่อการทำความสะอาดและเปลี่ยนม้วนใหม่

- > ขนาด: 142 x 98 x 71 มม.
- > การติดตั้ง: สำหรับสกรูยึด

Rustproof thanks to high-quality coating; maximum stability from loosening-resistant mounting plate; the soft and round shape brings peace and elegance into the bathroom; open shape, easy to fill and clean

- > Dimensions: 142 x 98 x 71 mm
- > Installation: For screw fixing

ที่ใส่แปรงสุขภัณฑ์

WC brush set, with frosted glass



ทองเหลือง สีโครมเงา  
Brass, chrome plated polished  
Cat. No. 980.60.682



ทองเหลือง สีดำถ่าน  
Brass, graphite black  
Cat. No. 980.60.683



ทองเหลือง สีโครมเงา  
Brass, chrome plated polished  
Cat. No. 980.60.812



ทองเหลือง สีดำถ่าน  
Brass, graphite black  
Cat. No. 980.60.813

ทรงสี่เหลี่ยม - ทันสมัย, พิถีพิถัน  
Square – modern, puristic

ป้องกันการเกิดสนิมด้วยการเคลือบผิวที่มีคุณภาพสูง มีความมั่นคงในการใช้งาน สูงสุดด้วยการป้องกันการคลายตัวของอุปกรณ์ยึดผนัง ด้วยดีไซน์รูปทรงเรขาคณิต ที่ชัดเจน ทำให้สร้างความโดดเด่นให้กับห้องน้ำ ดูแลรักษาง่ายด้วยแก้วสีชาตินูน

- > รูปแบบ: หัวแปรงสีดำสามารถเปลี่ยนได้
- > ขนาด: 143 x 375 x 126 มม.
- > การติดตั้ง: สำหรับสกรูยึด

Rustproof thanks to high-quality coating; maximum stability from loosening-resistant mounting plate; the clear, geometric design creates emphasis in the bathroom; easy care thanks to satin frosted glass

- > Version: Brush head black replaceable
- > Dimensions: 143 x 375 x 126 mm
- > Installation: For screw fixing

ทรงกลม - คลาสสิก, timeless  
Round – classic, timeless

ป้องกันการเกิดสนิมด้วยการเคลือบผิวที่มีคุณภาพสูง มีความมั่นคงในการใช้งาน สูงสุดด้วยการป้องกันการคลายตัวของอุปกรณ์ยึดผนัง ด้วยดีไซน์ที่โค้งมนและอ่อนโยนสร้างความหรูหราให้กับห้องน้ำ ดูแลรักษาง่ายด้วยแก้วสีชาตินูน

- > รูปแบบ: หัวแปรงสีดำสามารถเปลี่ยนได้
- > ขนาด: 96 x 375 x 168 มม.
- > การติดตั้ง: สำหรับสกรูยึด

Rustproof thanks to high-quality coating; maximum stability from loosening-resistant mounting plate; the soft and round shape brings peace and elegance into the bathroom; easy care thanks to satin frosted glass

- > Version: Brush head black replaceable
- > Dimensions: 96 x 375 x 168 mm
- > Installation: For screw fixing



หัวแปรง สำหรับแปรงสุขภัณฑ์

Brush head for WC brush set



พลาสติก สีดำ  
Plastic, black  
Cat. No. 980.60.943

หัวแปรงเปลี่ยนได้  
> การติดตั้ง: เกลียวสกรู

Easy to replace brush head  
> Installation: With screw thread

ที่ใส่กระดาษชำระ

Toilet roll holder



ทองเหลือง สีโครมเงา  
Brass, chrome plated polished  
Cat. No. 980.60.762



ทองเหลือง สีดำถ่าน  
Brass, graphite black  
Cat. No. 980.60.763

**ทรงสี่เหลี่ยม - ทันสมัย, พิถีพิถัน**  
**Square – modern, puristic**

ป้องกันการเกิดสนิมด้วยการเคลือบผิวที่มีคุณภาพสูง มีความมั่นคงในการใช้งานสูงสุดด้วยการป้องกันการคลายตัวของอุปกรณ์ยึดผนัง ด้วยดีไซน์รูปทรงเรขาคณิตที่ชัดเจน ทำให้สร้างความโดดเด่นให้กับห้องน้ำ

- > ขนาด: 50 x 155 x 83 มม.
- > การติดตั้ง: สำหรับสกรูยึด

Rustproof thanks to high-quality coating; maximum stability from loosening-resistant mounting plate; the clear, geometric design creates emphasis in the bathroom

- > Dimensions: 50 x 155 x 83 mm
- > Installation: For screw fixing

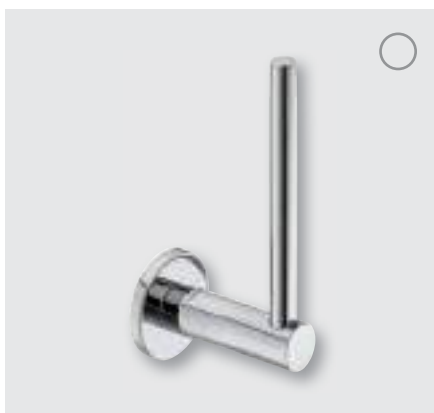

ทองเหลือง สีโครมเงา  
Brass, chrome plated polished  
Cat. No. 980.60.882

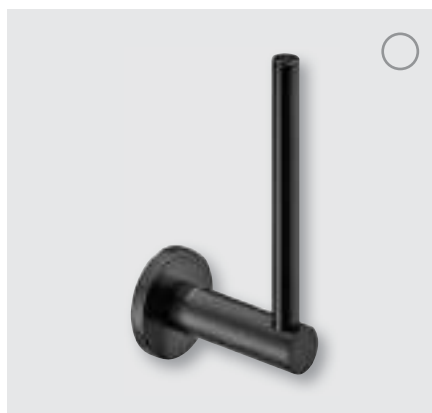

ทองเหลือง สีดำถ่าน  
Brass, graphite black  
Cat. No. 980.60.883

**ทรงกลม - คลาสสิก, timeless**  
**Round – classic, timeless**

ป้องกันการเกิดสนิมด้วยการเคลือบผิวที่มีคุณภาพสูง มีความมั่นคงในการใช้งานสูงสุดด้วยการป้องกันการคลายตัวของอุปกรณ์ยึดผนัง ด้วยดีไซน์ที่โค้งมนและอ่อนโยนสร้างความหรูหราให้กับห้องน้ำ

- > ขนาด: 50 x 154 x 83 มม.
- > การติดตั้ง: สำหรับสกรูยึด

Rustproof thanks to high-quality coating; maximum stability from loosening-resistant mounting plate; the soft and round shape brings peace and elegance into the bathroom

- > Dimensions: 50 x 154 x 83 mm
- > Installation: For screw fixing

กระจกวางของแบบเข้ามุม

Quarter circle shelf, with glass



ทรงสี่เหลี่ยม - ทันสมัย, พิถีพิถัน  
Square – modern, puristic



ทองเหลือง สีโครมเงา

Brass, chrome plated polished

Cat. No. 980.60.732



ทองเหลือง สีดำถ่าน

Brass, graphite black

Cat. No. 980.60.733

ป้องกันการเกิดสนิมด้วยการเคลือบผิวที่มีคุณภาพสูง มีความมั่นคงในการใช้งานสูงสุดด้วยการป้องกันการคลายตัวของอุปกรณ์ยึดผนัง ด้วยดีไซน์รูปทรงเรขาคณิตที่ชัดเจน ทำให้สร้างความโดดเด่นให้กับห้องน้ำ

- > ขนาด: 228 x 55 x 228 มม.
- > กระจก: แบบใส หนา 8 มม.
- > การติดตั้ง: สำหรับสกรูยึด

Rustproof thanks to high-quality coating; maximum stability from loosening-resistant mounting plate; the clear, geometric design creates emphasis in the bathroom

- > Dimensions: 228 x 55 x 228 mm
- > Glass: 8 mm, clear
- > Installation: For screw fixing

ทรงกลม - คลาสสิก, timeless  
Round – classic, timeless

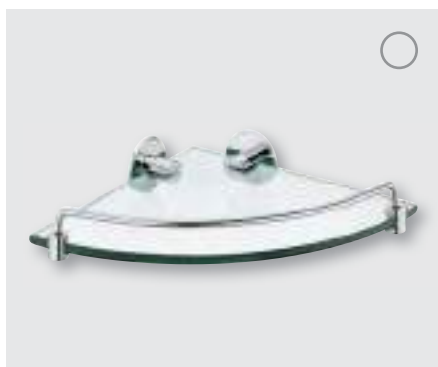

ทองเหลือง สีโครมเงา

Brass, chrome plated polished

Cat. No. 980.60.862



ทองเหลือง สีดำถ่าน

Brass, graphite black

Cat. No. 980.60.863

ป้องกันการเกิดสนิมด้วยการเคลือบผิวที่มีคุณภาพสูง มีความมั่นคงในการใช้งานสูงสุดด้วยการป้องกันการคลายตัวของอุปกรณ์ยึดผนัง ด้วยดีไซน์ที่โค้งมนและอ่อนโยนสร้างความหรูหราให้กับห้องน้ำ

- > ขนาด: 227 x 57 x 227 มม.
- > กระจก: แบบใส หนา 8 มม.
- > การติดตั้ง: สำหรับสกรูยึด

Rustproof thanks to high-quality coating; maximum stability from loosening-resistant mounting plate; the soft and round shape brings peace and elegance into the bathroom

- > Dimensions: 227 x 57 x 227 mm
- > Glass: 8 mm, clear
- > Installation: For screw fixing

## ตะแกรงเข้ามุม

### Quarter circle wire basket

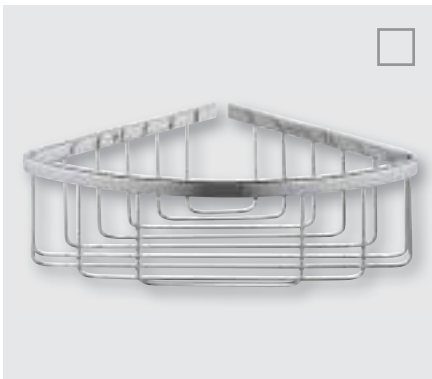

ทองเหลือง สีโครมเงา  
Brass, chrome plated polished  
Cat. No. 980.60.742

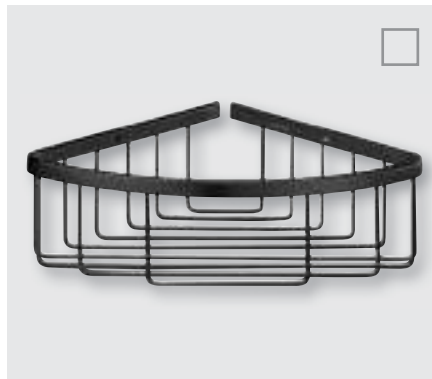

ทองเหลือง สีดำถ่าน  
Brass, graphite black  
Cat. No. 980.60.743

ทรงสี่เหลี่ยม - ทันสมัย, พิถีพิถัน  
Square – modern, puristic

ป้องกันการเกิดสนิมด้วยการเคลือบผิวที่มีคุณภาพสูง และตะแกรงที่มีความทนทานเหมาะสำหรับวางผลิตภัณฑ์ดูแลต่างๆ

- > ขนาด: 204 x 75 x 204 มม.
- > การติดตั้ง: สำหรับสกรูยึด

Rustproof thanks to high-quality coating; extra-high basket, therefore optimal for commercial care products

- > Dimensions: 204 x 75 x 204 mm
- > Installation: For screw fixing

## กล่องใส่ถุงอนามัย

### Hygiene box



สแตนเลสสีเงา  
Polished stainless steel  
Cat. No. 980.60.931



ทองเหลือง สีดำถ่าน  
Stainless steel, graphite black  
Cat. No. 980.60.933

ป้องกันการเกิดสนิมด้วยการเคลือบผิวที่มีคุณภาพสูง  
> ขนาด: 139 x 99 x 26 มม.  
> การติดตั้ง: สำหรับสกรูยึด

Rustproof thanks to high-quality coating  
> Dimensions: 139 x 99 x 26 mm  
> Installation: For screw fixing

## กล่องใส่กระดาษชำระ

### Cosmetic tissue box



พลาสติก, สีโครมเงา  
Plastic, chrome polished  
Cat. No. 983.24.012



พลาสติก, สีดำด้าน  
Plastic, black matt  
Cat. No. 983.24.013

- > ขนาด: 225 x 130 x 60 มม.
- > การติดตั้ง: สามารถวางได้อิสระ

- > Dimensions: 225 x 130 x 60 mm
- > Installation: Can be freely positioned

## มือจับกันลื่น สำหรับอ่างอาบน้ำ และพื้นที่อาบน้ำ

## Handle for bathtub and shower area

For bathtub area  
สำหรับอ่างอาบน้ำ

ทองเหลือง สีโครมเงา

Brass, chrome plated polished

Cat. No. 980.60.902



ทองเหลือง สีดำถ่าน

Brass, graphite black

Cat. No. 980.60.903

ป้องกันการเกิดสนิมด้วยการเคลือบผิวที่มีคุณภาพสูง  
มีความมั่นคงในการใช้งานสูงสุดด้วยโครงสร้าง  
ทองเหลืองที่แข็งแรง

- > ขนาด: 300 x 50 x 85 มม.
- > รับน้ำหนักได้: 150 กก.
- > การติดตั้ง: สำหรับสกรูยึด

Rustproof thanks to high-quality coating;  
solid brass construction, therefore maximum  
stability

- > Dimensions: 300 x 50 x 85 mm
- > Load bearing capacity: 150 kg
- > Installation: For screw fixing

For shower area  
สำหรับพื้นที่อาบน้ำ

ทองเหลือง สีโครมเงา

Brass, chrome plated polished

Cat. No. 980.60.912



ทองเหลือง สีดำถ่าน

Brass, graphite black

Cat. No. 980.60.913

ป้องกันการเกิดสนิมด้วยการเคลือบผิวที่มีคุณภาพสูง  
มีความมั่นคงในการใช้งานสูงสุดด้วยโครงสร้าง  
ทองเหลืองที่แข็งแรง

- > ขนาด: 498 x 848 x 94 มม.
- > รับน้ำหนักได้: 150 กก.
- > การติดตั้ง: สำหรับสกรูยึด

Rustproof thanks to high-quality coating;  
solid brass construction, therefore maximum  
stability

- > Dimensions: 498 x 848 x 94 mm
- > Load bearing capacity: 150 kg
- > Installation: For screw fixing

## มือจับกันลื่น สำหรับอ่างอาบน้ำ และพื้นที่อาบน้ำ

### Handle for bathtub and shower area

#### ความปลอดภัยในห้องน้ำ

#### Safety in the bathroom



ป้องกันการเกิดสนิมและง่ายต่อการดูแลรักษา มีความมั่นคงในการใช้งานสูงสุด ด้วยโครงสร้างสแตนเลสสตีลที่แข็งแรง

Rustproof and easy care; solid stainless steel construction, therefore maximum stability

- > ขนาด: 670 x 113 x 70 มม.
- > ขนาดราวจับ Ø: 30 มม.
- > รับน้ำหนักได้: 150 กก.
- > การติดตั้ง: สำหรับสลวยึด

- > Dimensions: 670 x 113 x 70 mm
- > Supporting tubes Ø: 30 mm
- > Load bearing capacity: 150 kg
- > Installation: For screw fixing

สแตนเลสสตีลด้าน

Satin stainless steel

Cat. No. 983.14.000

## เบาะพับนั่งอาบน้ำ สำหรับพื้นที่อาบน้ำ

### Folding shower seat, for shower area

#### ความปลอดภัยในห้องน้ำ

#### Safety in the bathroom



ออกแบบให้เหมาะสำหรับการใช้งาน; ป้องกันการเกิดสนิมและง่ายต่อการดูแลรักษา มีความมั่นคงในการใช้งานสูงสุด ด้วยโครงสร้างสแตนเลสสตีลที่แข็งแรง

Ergonomic and functional; rustproof and easy care; solid stainless steel construction, therefore maximum stability

- > ขนาด: 470 x 443 x 240 มม.  
ที่นั่ง: 395 x 395 มม.
- > ขนาดโครง Ø: 30 มม.
- > รับน้ำหนักได้: 150 กก.
- > การติดตั้ง: สำหรับสลวยึด

- > Dimensions: 470 x 443 x 240 mm  
Seat: 395 x 395 mm
- > Supporting tubes Ø: 30 mm
- > Load bearing capacity: 150 kg
- > Installation: For screw fixing

สแตนเลสสตีลด้าน

Satin stainless steel

Cat. No. 983.14.040

## ราวจับแบบพับเก็บได้ สำหรับภายในห้องน้ำ

### Hinged support rail, for WC area

#### ความปลอดภัยในห้องน้ำ

#### Safety in the bathroom



ออกแบบให้เหมาะสำหรับการใช้งาน; ป้องกันการเกิดสนิมและง่ายต่อการดูแลรักษา มีความมั่นคงในการใช้งานสูงสุด ด้วยโครงสร้างสแตนเลสสตีลที่แข็งแรง

Ergonomic and functional; rustproof and easy care; solid stainless steel construction, therefore maximum stability

- > ขนาด: 700 x 240 x 100 มม.
- > ขนาดโครง Ø: 30 มม.
- > รับน้ำหนักได้: 150 กก.
- > การติดตั้ง: สำหรับสลวยึด

- > Dimensions: 700 x 240 x 100 mm
- > Supporting tubes Ø: 30 mm
- > Load bearing capacity: 150 kg
- > Installation: For screw fixing

สแตนเลสสตีลด้าน

Satin stainless steel

Cat. No. 983.14.030

## ราวจับกันลื่น สำหรับอ่างอาบน้ำ และพื้นที่อาบน้ำ

## Handle, for bathtub and shower area

## Safety in the bathroom

## ความปลอดภัยในห้องน้ำ



Polyamide

ความยาว 610 มม.

Length 610 mm

Cat. No. 988.61.2\*\*

ความยาว 762 มม.

Length 762 mm

Cat. No. 988.61.3\*\*

ความยาว 914 มม.

Length 914 mm

Cat. No. 988.61.4\*\*

ความยาว 1,067 มม.

Length 1,067 mm

Cat. No. 988.61.5\*\*

ความยาว 1,219 มม., พร้อมจุดรับน้ำหนักตรงกลาง

Length 1,219 mm, with centre support

Cat. No. 988.62.3\*\*

ข้อกำหนด ADA ตามมาตรฐานอเมริกา สำหรับผู้พิการ;

ป้องกันการกัดกร่อนด้วยแกนเหล็กที่หุ้มด้วย polyamide คุณภาพสูง และแข็งแรงเพียงพอสำหรับการรับน้ำหนัก

- > ความลึก: 70 มม.
- > ขนาดราวจับ Ø: 33 มม.
- > สี: ขาว Pure whiet หรือ เทา Anthracite grey
- > รับน้ำหนักได้: 150 กก. (330 ปอนด์)
- > การติดตั้ง: สำหรับสลักรูยึด

ADA compliant – American standard;

Continuous, corrosion resistant steel core sheathed in high-quality polyamide, withstands maximum loads

- > Depth: 70 mm
- > Tube Ø: 33 mm
- > Colour: Pure white or anthracite grey
- > Load bearing capacity: 150 kg (330 lbs)
- > Mounting: For screw fixing

99

92

## Note:

When ordering, replace the \*\* with the colour number of your choice. The photos shown above are colour 99 pure white.

หมายเหตุ: เมื่อทำการสั่งซื้อ ให้แทน \*\* ด้วยรหัสสีที่เลือก จากรูปด้านบนแสดงรหัสสี 99 คือ Pure white

## เบาะพับนั่งอาบน้ำ สำหรับพื้นที่อาบน้ำ

## Folding shower seat, for shower area

## Safety in the bathroom

## ความปลอดภัยในห้องน้ำ



Polyamide

ความกว้าง 610 มม.

Width 610 mm

Cat. No. 980.20.0\*\*

ความกว้าง 762 มม.

Width 762 mm

Cat. No. 980.20.1\*\*

แบบพับขึ้น;

ป้องกันการกัดกร่อนด้วยแกนเหล็กที่หุ้มด้วย polyamide คุณภาพสูง และแข็งแรงเพียงพอสำหรับการรับน้ำหนัก

- > สี: ขาว Pure whiet หรือ เทา Anthracite grey
- > รับน้ำหนักได้: 240 กก. (450 ปอนด์)
- > การติดตั้ง: สำหรับสลักรูยึด (สลักรูปแบบซ่อน)

Folds up;

Continuous, corrosion resistant steel core sheathed in high-quality polyamide, withstands maximum loads

- > Colour: Pure white or anthracite grey
- > Load bearing capacity: 204 kg (450 lbs)
- > Installation: For screw fixing (concealed fixing)

99

92

## Note:

When ordering, replace the \*\* with the colour number of your choice. The photos shown above are colour 99 pure white.

หมายเหตุ: เมื่อทำการสั่งซื้อ ให้แทน \*\* ด้วยรหัสสีที่เลือก จากรูปด้านบนแสดงรหัสสี 99 คือ Pure white



กล่องใส่กระดาษชำระ

Cosmetic tissue dispenser



สามารถติดตั้งได้อย่างอิสระ  
Can be freely positioned



MDF พร้อมหุ้มด้วยหนังเทียม สีดำ  
MDF with artificial leather coating, black  
140 x 140 x 140 mm **983.25.003**



MDF พร้อมหุ้มด้วยหนังเทียม สีดำ  
MDF with artificial leather coating, black  
253 x 140 x 60 mm **983.25.013**

แม่เหล็กซ่อนภายใน ไม่ส่งผลกระทบต่อพื้นผิวภายนอก  
ง่ายต่อการทำความสะอาด และพื้นผิวไมไวต่อสารเคมี

Concealed magnetic catch does not interfere with appearance; easy to clean, non-sensitive surface

สามารถติดตั้งได้อย่างอิสระ  
For installation in wash basins



โครงทำจากเหล็ก,  
ช่องจ่ายกระดาษชำระวัสดุ ABS ชุบโครม  
Steel, ABS plastic dispenser opening,  
chrome plated dispenser opening

Cat. No. 983.24.002



โครงทำจากเหล็ก,  
ช่องจ่ายกระดาษชำระวัสดุ ABS สีดำถ่าน  
Steel, ABS plastic dispenser opening,  
graphite black dispenser opening

Cat. No. 983.24.003



การติดตั้งที่หรูหรา เหมาะกับกระดาษชำระทุกขนาด  
> ขนาด: 242 x 126 x 64 มม.  
> ความหนา: 17 มม.  
> การติดตั้ง: สำหรับสกรูยึด

Elegant installation option; suitable for all of the most popular cosmetic tissue sizes

> Dimensions: 242 x 126 x 64 mm  
> For panel thickness: 17 mm (fixed)  
> Installation: For screw fixing

กระจกอัจฉริยะ

Smart mirror



Mirror, light, demister and sound in one product

กระจกไฟส่องสว่าง ระบบไล่ฝ้า และระบบเสียงในตัว



ไฟส่องสว่างด้านหน้า พร้อมหน่วยความจำสีคูลไวท์  
Front light with memory function in cool white...



...และ วอร์มไวท์  
... and warm white.



ไฟส่องสว่างด้านหลังเพื่อสร้างบรรยากาศ  
Indirect lighting option offers mood lighting.



สามารถไล่ฝ้า พร้อมการทำงานต่อเนื่อง 45 นาที  
Demister with standby function after 45 min.

900 x 600 x 54 mm	983.19.010
900 x 900 x 54 mm	983.19.020
1,200 x 900 x 54 mm	983.19.030

ผลิตภัณฑ์ที่จะทำให้ผู้ใช้งานรู้สึกตื่นตาและสร้างคุณค่าให้กับห้องนํ้ามากยิ่งขึ้น ติดตั้งง่ายด้วยกระจกที่ประกอบมาสำเร็จ รวมเข้ากับไฟส่องสว่างสำหรับห้อง ไฟแต่งหน้าคุณภาพสูง ไฟสร้างบรรยากาศ และระบบไล่ฝ้ากระจก พร้อมทั้งระบบเสียงในตัว ใช้การควบคุมด้วยระบบสัมผัสทำให้ทำความสะอาดง่าย ระบบไฟส่องสว่างคุณภาพสูงด้วย Colour rendering index < 90

- > จุดเชื่อมต่อแหล่งจ่ายไฟ: ชุดสายไฟมาพร้อมกระจก
- > การติดตั้ง: สำหรับยึดด้วยสลัก

Emotive end-customer product which generates enthusiasm and increases the value of the bathroom; easy installation of pre-assembled mirror unit; combination of room lighting and high-quality make-up lighting, mood lighting, mirror demister and sound system in one product; reduces bathroom lighting; integrated touch keys make this unit easy to clean; brilliant light thanks to colour rendering index <90

- > Mains connection: Fixed wiring
- > Installation: For screw fixing

We reserve the right to alter specifications without notice (HTH Hotel Assortment 2018).  
บริษัทฯ ขอสงวนสิทธิ์การเปลี่ยนแปลงรายละเอียดโดยมิได้มีกาแจ้งเตือนหน้า (HTH Hotel Assortment 2561).

ข้อมูลทางเทคนิค Technical data	
แรงดันไฟฟ้าของกระจก Nominal voltage mirror:	12 โวลต์ 12 V
แรงดันไฟฟ้าของแหล่งจ่าย Mains connection/mirror Input voltage:	100-240 โวลต์ 50-60 เฮิร์ต 100-240 V, 50-60 Hz
ระดับการป้องกัน Degree of protection:	IP 44
รหัสผ่าน Factory password:	0000
ฟลักซ์การส่องสว่าง Luminous flux front light:	900 x 600 mm, warm white 1,080 lm, cool white 1,230 lm 900 x 900 mm, warm white 1,300 lm, cool white 1,470 lm 900 x 1200 mm, warm white 1,560 lm, cool white 1,764 lm
การใช้พลังงานในโหมด Standby Standby power consumption:	1.5 โวลต์ 1.5 W

- > **Mirror:**  
Can be mounted vertically or horizontally
- > **Room and make-up lighting:**  
Warm white 2,700 K, daylight white 4,000 K or colour changing light, operated via touch keys
- > **Background lighting (mood lighting):**  
Warm white 2,700 K can be operated in combination with room lighting
- > **Demister:**  
Warms the mirror to 10–25°C above the room temperature, preventing the mirror from fogging up, stand by function after 45 min, can be operated via touch key
- > **Sound operation:**  
Sound transducer uses mirror surface for sound envelopment, can be operated with smartphone or tablet via Bluetooth®
- > **Hotel App (Android):**  
For configuration of basic settings  
(max. volume and bass, mirror name, password)

**Note:**

This mirror contains integrated LED lights. A++ (LED), A+ (LED), A (LED). The lights in the mirror cannot be replaced. Energy efficiency class of the LED lights: A

**การควบคุมระบบสัมผัส**

**Touch key functions:**



เครื่องหมายที่ 1:

กดปุ่มบนกระจกเพื่อเปิดไฟด้านหน้า วอร์มไวท์ 2,700 เคลวิน/คูลไวท์ 4,000 เคลวิน CRI 90 ระบบหน่วยความจำเพื่อจดจำไฟกดค้างไว้ 2 วินาที เพื่อเปลี่ยนโทนสีไฟ

1<sup>st</sup> Symbol:

Pressing switches on the mirror front lighting: Warm white 2,700 K/cool white 4,000 K CRI 90.

A memory function ensures that the mirror saves the light colour.

Press for 2 seconds to change the light colour.

Blue: Stand by/warm white: Active



เครื่องหมายที่ 2:

ไฟด้านหลัง เพื่อสร้างบรรยากาศ 2,700 เคลวิน

สีน้ำเงิน: Stand by/วอร์มไวท์: ทำงาน

2<sup>nd</sup> Symbol:

Background lighting/mood lighting 2,700 K.

Blue: Stand by/warm white: Active



เครื่องหมายที่ 3:

ระบบทำความร้อนไอน้ำที่ 10-25 องศา

สีน้ำเงิน: Stand by/สีแดง: ทำงาน

3<sup>rd</sup> Symbol:

Demister heats the mirror by 10-25°C.

Blue: Stand by/red: Active



เครื่องหมายที่ 4:

สีน้ำเงิน: เพื่อแสดงสถานะเท่านั้น โดยจะไม่มีมีการเปลี่ยนสี

4<sup>th</sup> Symbol:

Blue: For indication only.

No colour change takes place.

- > **กระจก:**  
สามารถติดตั้งได้ทั้งแนวตั้งและแนวนอน
- > **ไฟส่องสว่างสำหรับห้องและแต่งหน้า:**  
วอร์มไวท์ 2,700 เคลวิน, คูลไวท์ 4,000 เคลวิน สามารถเปลี่ยนสีผ่านระบบสัมผัส
- > **ไฟด้านหลังสร้างบรรยากาศ:**  
วอร์มไวท์ 2,700 เคลวิน สามารถทำงานร่วมกับไฟส่องสว่างสำหรับห้อง
- > **ระบบไอน้ำ:**  
จะทำความร้อนให้กระจกที่ 10-25°C จากอุณหภูมิห้อง ป้องกันกระจกเกิดฝ้าและการทำงานต่อเนื่อง 45 นาที หลังจากเปิดการทำงาน
- > **ระบบเสียง:**  
ตัวแปลงสัญญาณเสียงใช้พื้นผิว กระจกในการแปลงสัญญาณให้เสียงที่ออกมามีคุณภาพสามารถควบคุมการทำงานด้วยมือถือและแท็บเล็ตผ่านบลูทูธ
- > **Hotel Apps (โทรศัพท์):**  
สำหรับปรับแต่งการตั้งค่าพื้นฐาน (ความดังของเสียง, เบส, ชื่ออุปกรณ์, พาสเวิร์ด)

**หมายเหตุ:**

กระจกนี้ประกอบด้วยไฟแอลอีดี (LED) A++ (LED), A+ (LED), A (LED) ไฟภายในกระจกไม่สามารถเปลี่ยนได้ Energy efficiency class สำหรับไฟ LED: A

กระจกแต่งหน้าพร้อมไฟส่องสว่าง กำลังขยาย 5 เท่า

Illuminated vanity mirror, with 5x magnification

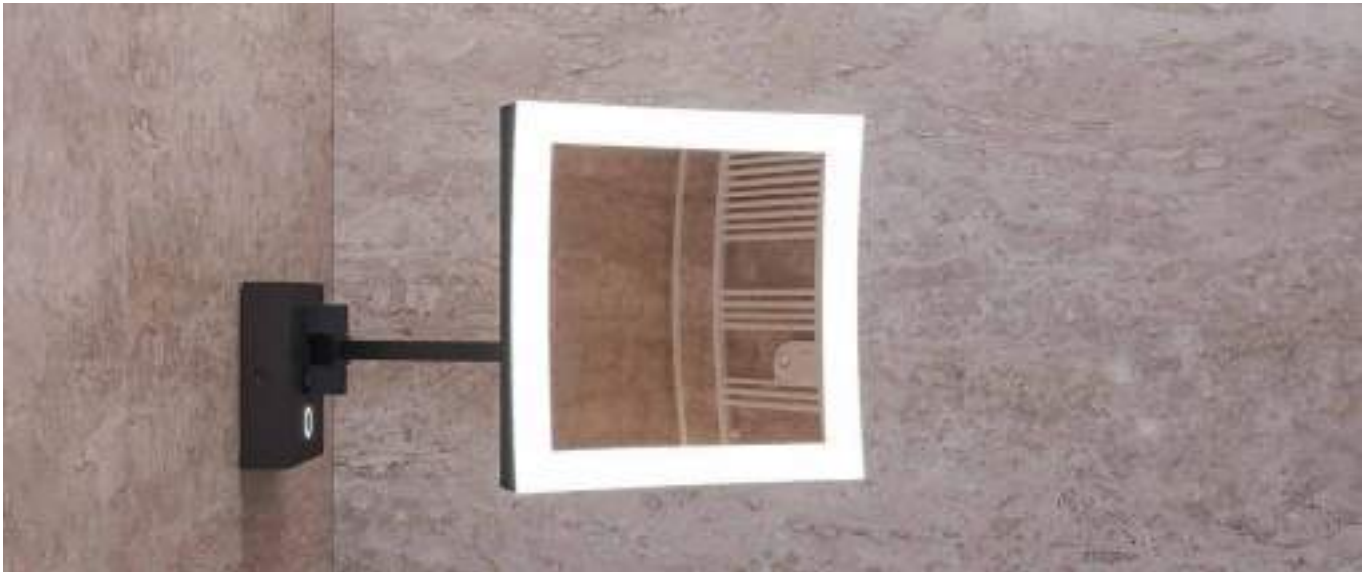

**รูปแบบ**

- > สามารถหมุนและปรับมุมกระจกได้
- > พร้อมแขนปรับตำแหน่ง 2 ช่วง และตัวปรับหมุนกระจกทางด้านหลัง
- > สีไฟส่องสว่าง  
วอร์มไวท์ 2,700 เคลวิน หรือ เเดย์ไลท์ 4,000 เคลวิน สามารถปรับเลือกได้ผ่านปุ่มสัมผัส
- > กำลังส่องสว่าง: 60 ลูเมน

**Version**

- > Rotating and swivelling mirror with 5x magnification
- > With double pivot arm and ball joint at rear of mirror
- > Light colour:  
Warm white 2,700 K or daylight white 4,000 K, can be selected via touch keys
- > Luminous flux: 60 Lumen

**ข้อมูลทางเทคนิค  
Technical data**

แรงดันไฟฟ้าของแหล่งจ่าย Mains connection Input voltage:	100-240 V, 50-60 Hz
กำลังไฟฟ้า Wattage:	5 W
ระบบการป้องกัน Degree of protection:	IP44

**หมายเหตุ:** กระจกนี้ประกอบด้วยไฟ LED A++ (LED), A+ (LED), A (LED) ไฟภายในกระจกไม่สามารถเปลี่ยนได้ Energy efficiency class สำหรับไฟ LED: A

**Note:**

This mirror contains integrated LED lights. A++ (LED), A+ (LED), A (LED). The lights in the mirror cannot be replaced. Energy efficiency class of the LED lights: A



**โทนสีไฟกระจก**

**Light effects – Illuminated vanity mirror**

- > ไฟสีวอร์มไวท์ 2,700 เคลวิน
- > **Light colour warm white 2,700 K**



- > ให้สีสมจริงด้วย CRI 90
- > ความสว่าง 400 ลักซ์ ที่ 25 เซนติเมตร สามารถให้ความสว่างกับใบหน้า และลดการเกิดเงาที่เกิดจากแสงภายในห้อง

- > ไฟสีเดย์ไลท์ 4,000 เคลวิน
- > **Light colour daylight white 4,000 K**



- > **True-to-colour due to CRI of 90**
- > **400 lx at a distance of 25 cm illuminates your face and reduces shadows created by ambient lighting**

กระจกทั่วไป

**Usual mirror:**

80 CRI  
200 lx

กระจกแต่งหน้าพร้อมไฟส่องสว่าง

**Illuminated vanity mirror:**

90 CRI,  
400 lx



ทองเหลือง สีโครมเงา  
Brass, chrome plated polished  
Cat. No. 983.27.002



ทองเหลือง สีดำถ่าน  
Brass, graphite black  
Cat. No. 983.27.003

ทรงสี่เหลี่ยม - ทันสมัย, พิถีพิถัน  
Square – modern, puristic

ป้องกันการเกิดสนิมด้วยการเคลือบผิวที่มีคุณภาพสูง และด้วยรูปทรงเรขาคณิตทำให้สร้างความโดดเด่นให้กับห้องน้ำ ตัวกระจกแบบไม่มีเฟรมให้ความรู้สึกที่บางเบาและความหรูหรา

- > ขนาดฐานกระจก: 111 x 111 x 28.5 มม.
- > ตัวกระจก: 190 x 190 x 30 มม.
- > บานกระจก: 144 x 144 มม.
- > ระยะความยาวสูงสุด: 385 มม.

Rustproof thanks to high-quality coating; the clear, geometric design creates emphasis in the bathroom; frameless mirror creates impression of lightness and elegance

- > Dimensions wall bracket: 111 x 111 x 28.5 mm
- > Mirror: 190 x 190 x 30 mm
- > Mirror surface: 144 x 144 mm
- > Max. extension length: 385 mm



ทองเหลือง สีโครมเงา  
Brass, chrome plated polished  
Cat. No. 983.27.012



ทองเหลือง สีดำถ่าน  
Brass, graphite black  
Cat. No. 983.27.013

ทรงกลม - คลาสสิก, timeless  
Round – classic, timeless

ป้องกันการเกิดสนิมด้วยการเคลือบผิวที่มีคุณภาพสูง และด้วยดีไซน์ที่โค้งมนและดูอ่อนโยน ตัวกระจกแบบไม่มีเฟรมให้ความรู้สึกที่บางเบาและความหรูหรา

- > ขนาดฐานกระจก: Ø 120 x 28.5 มม.
- > ตัวกระจก: Ø 216 มม.
- > บานกระจก: Ø 178 มม.
- > ระยะความยาวสูงสุด: 385 มม.

Rustproof thanks to high-quality coating; the soft and round shape brings peace and elegance into the bathroom; frameless mirror creates impression of lightness and elegance

- > Dimensions wall bracket: Ø 120 x 28.5 mm
- > Mirror: Ø 216 mm
- > Mirror surface: Ø 178 mm
- > Max. extension length: 385 mm

กระจกแต่งหน้า กำลังขยาย 3 เท่า

Vanity mirror, with 3x magnification



สแตนเลสสตีล/ทองเหลือง สีโครมเงา

Stainless steel/brass, chrome plated polished

Cat. No. 980.60.922



สแตนเลสสตีล/ทองเหลือง สีดำถ่าน

Stainless steel/brass, graphite black

Cat. No. 980.60.923

ทรงกลม - คลาสสิก, timeless

Round – classic, timeless

ป้องกันการเกิดสนิมด้วยการเคลือบผิวที่มีคุณภาพสูง และด้วยดีไซน์โค้งมน และดูอ่อนโยนสร้างความหรูหราให้กับห้องน้ำ

- > รุ่น: สามารถหมุนและปรับมุมกระจกได้
- กระจกด้านหน้า: กำลังขยาย 3 เท่า
- กระจกด้านหลัง: กระจกธรรมดา
- > พร้อมแขนปรับได้ 2 ช่วง
- > ขนาด: 445 x 308 x 31.5 มม.
- > ตัวกระจก: Ø 200 มม.
- > บานกระจก: Ø 194 มม.

Rustproof thanks to high-quality coating; the soft and round shape brings peace and elegance into the bathroom

- > Version: Rotating and swivelling mirror
- Mirror front:  
With 3x magnification
- Mirror rear: Plane mirror
- > With double pivot arm
- > Dimensions: 445 x 308 x 31.5 mm
- > Mirror: Ø 200 mm
- > Mirror surface: Ø 194 mm

## จุกมือจับดึง

### Pull handle set for shower doors



#### ทรงเหลี่ยม Square



สแตนเลสสตีลเงา  
Polished stainless steel

200 x 450 mm [Cat. No. 981.77.003](#)  
300 x 500 mm [Cat. No. 981.77.004](#)  
450 x 550 mm [Cat. No. 981.77.005](#)



สแตนเลสสตีล สีดำถ่าน  
Stainless steel, graphite black

200 x 450 mm [Cat. No. 981.77.011](#)  
300 x 500 mm [Cat. No. 981.77.012](#)  
450 x 550 mm [Cat. No. 981.77.013](#)

เคลือบสีป้องกันสนิมคุณภาพสูง เน้นใช้งานในห้องน้ำ

- > ขนาด:  
200/300/450 (ระยะเจาะ)  
x 25 x 25 มม.  
(ความลึก 70 มม.) มือจับดึงด้านใน  
450/500/550 (ระยะเจาะ)  
x 25 x 25 มม.  
(ความลึก 70 มม.) มือจับดึงด้านนอก
- > สำหรับกระจกหนา: 8-13.1 มม.
- > ใช้สกรูสำหรับติดตั้ง **ต้องเจาะกระจก**

Rustproof thanks to high-quality coating; the clear, geometric design creates emphasis in the bathroom; ergonomically designed door handle

- > Dimensions:  
200/300/450 (drilling distance)  
x 25 x 25 mm  
(depth 70 mm) pull handle  
inside,  
450/500/550 (drilling distance)  
x 25 x 25 mm  
(depth 70 mm) pull handle  
outside
- > For glass thickness: 8-13.1 mm
- > Installation: For screw fixing,  
**must glass drilling**

#### ทรงกลม Round



สแตนเลสสตีลเงา  
Polished stainless steel

200 x 450 mm [Cat. No. 981.52.106](#)  
300 x 500 mm [Cat. No. 981.52.107](#)  
450 x 550 mm [Cat. No. 981.52.108](#)



สแตนเลสสตีล สีดำถ่าน  
Stainless steel, graphite black

200 x 450 mm [Cat. No. 981.52.116](#)  
300 x 500 mm [Cat. No. 981.52.117](#)  
450 x 550 mm [Cat. No. 981.52.118](#)

เคลือบสีป้องกันสนิมคุณภาพสูง รูปทรงกลมทำให้ห้องน้ำดูหรูหรา

- > ขนาด:  
200/300/450 (ระยะเจาะ)  
(ความลึก 70 มม.) มือจับดึงด้านใน  
450/500/550 (ระยะเจาะ)  
(ความลึก 70 มม.) มือจับดึงด้านนอก  
มือจับ Ø 25 มม.
- > สำหรับกระจกหนา: 8-13.1 มม.
- > ใช้สกรูสำหรับติดตั้ง **ต้องเจาะกระจก**

Rustproof thanks to high-quality coating; the soft and round shape brings peace and elegance into the bathroom; ergonomically designed door handle

- > Dimensions:  
200/300/450 mm (drilling  
distance)  
(depth 70 mm) pull handle  
inside,  
450/500/550 mm (drilling  
distance)  
(depth 70 mm) pull handle  
outside,  
handle Ø 25 mm
- > For glass thickness: 8-13.1 mm
- > Installation: For screw fixing,  
**must glass drilling**

## จุกมือจับดึง

## Pull handle set for shower doors

## ทรงสี่เหลี่ยม

## Square



สแตนเลสตีลเงา

Polished stainless steel

Length 450 mm	Cat. No. 981.77.000
Length 500 mm	Cat. No. 981.77.001
Length 550 mm	Cat. No. 981.77.002



สแตนเลสตีล สีดำถ่าน

Stainless steel, graphite black

Length 450 mm	Cat. No. 981.77.008
Length 500 mm	Cat. No. 981.77.009
Length 550 mm	Cat. No. 981.77.010

เคลือบสีป้องกันสนิมคุณภาพสูง เน้นใช้งานในห้องน้ำ ออกแบบให้เหมาะกับสรีระ

- > ขนาด:  
450/500/550 (ระยะเจาะ)  
x ความลึก 70 มม.
- > ปุ่มจับ: □ 25 x 35 มม.
- > สำหรับกระจกหนา: 8-13.1 มม.
- > ใช้สกรูสำหรับติดตั้ง **ต้องเจาะกระจก**

Rustproof thanks to high-quality coating; the clear, geometric design creates emphasis in the bathroom; ergonomically designed door handle

- > Dimensions:  
450/500/550 (drilling distance)  
x 70 mm depth
- > Knob: □ 25 x 35 mm
- > For glass thickness: 8-13.1 mm
- > Installation: For screw fixing,  
**must glass drilling**

## ทรงกลม

## Round



สแตนเลสตีลเงา

Polished stainless steel

Length 450 mm	Cat. No. 981.52.103
Length 500 mm	Cat. No. 981.52.104
Length 550 mm	Cat. No. 981.52.105



สแตนเลสตีล สีดำถ่าน

Stainless steel, graphite black

Length 450 mm	Cat. No. 981.52.113
Length 500 mm	Cat. No. 981.52.114
Length 550 mm	Cat. No. 981.52.115

เคลือบสีป้องกันสนิมคุณภาพสูง เน้นใช้งานในห้องน้ำ ออกแบบให้เหมาะกับสรีระ

- > ขนาด:  
450/500/550 (ระยะเจาะ)  
x ความลึก 70 มม.
- มือจับเส้นผ่าศูนย์กลาง 25 มม.
- > ปุ่มจับ: เส้นผ่าศูนย์กลาง 25 x 35 มม.
- > สำหรับกระจกหนา 8-13.1 มม.
- > ใช้สกรูสำหรับติดตั้ง **ต้องเจาะกระจก**

Rustproof thanks to high-quality coating; the soft and round shape brings peace and elegance into the bathroom; ergonomically designed door handle

- > Dimensions:  
450/500/550 (drilling distance)  
x 70 mm depth,  
handle Ø 25 mm
- > Knob: Ø 25 x 35 mm
- > For glass thickness: 8-13.1 mm
- > Installation: For screw fixing,  
**must glass drilling**



## จุกมือจับดึง

### Shower door knob

#### ทรงสี่เหลี่ยม

#### Square



สแตนเลสสตีลเงา

Polished stainless steel

Cat. No. 981.77.006



สแตนเลสสตีล สีดำถ่านเคลือบ PVD

Stainless steel, graphite black, PVD coated

Cat. No. 981.77.014

เคลือบสีป้องกันสนิมคุณภาพสูง เน้นใช้งานในห้องน้ำ ออกแบบให้เหมาะกับสระ

- > ขนาด: ปุ่มจับ □ 25 x 35 มม.
- > สำหรับกระจกหนา: 8-13.1 มม.
- > ใช้สกรูสำหรับติดตั้ง **ต้องเจาะกระจก**

Rustproof thanks to high-quality coating; the clear, geometric design creates emphasis in the bathroom; ergonomically designed door handle

- > Dimensions: □ 25 x 35 mm per knob
- > For glass thickness: 8-13.1 mm
- > Installation: For screw fixing, **must glass drilling**

#### ทรงกลม

#### Round



สแตนเลสสตีลเงา

Polished stainless steel

Cat. No. 981.52.109



สแตนเลสสตีล สีดำถ่านเคลือบ PVD

Stainless steel, graphite black, PVD coated

Cat. No. 981.52.110

เคลือบสีป้องกันสนิมคุณภาพสูง เน้นใช้งานในห้องน้ำ ออกแบบให้เหมาะกับสระ

- > ขนาด: ปุ่มจับเส้นผ่าศูนย์กลาง 25 x 35 มม.  
ปุ่มจับเส้นผ่าศูนย์กลาง 25 มม.
- > สำหรับกระจกหนา: 8-13.1 มม.
- > ใช้สกรูสำหรับติดตั้ง **ต้องเจาะกระจก**

Rustproof thanks to high-quality coating; the soft and round shape brings peace and elegance into the bathroom; ergonomically designed door handle

- > Dimensions:  
Ø 25 x 35 mm per knob,  
knob Ø 25 mm
- > For glass thickness: 8-13.1 mm
- > Installation: For screw fixing, **must glass drilling**

## บานพับผนังติดกระจก

## Shower door hinge for wall-glass connection



ทองเหลือง สีโครมเงา

Brass,  
chrome plated polished

Cat. No. 981.51.004



ทองเหลือง สีดำถ่านเคลือบ PVD

Brass, graphite black,  
PVD coated

Cat. No. 981.51.003

เคลือบสีป้องกันสนิมคุณภาพสูง เน้นใช้งานในห้องน้ำ

- > สำหรับกระจกหนา: 8-12 มม.
- > ขนาดกระจก: ความกว้างสูงสุด 800 มม.  
ความสูงสูงสุด 2,400 มม.
- > ขนาดบานพับ: 90 x 55 มม.  
รูสกรู 90 x 50 มม.
- > สามารถรับน้ำหนักได้สูงสุด: 45 กก.  
(ใช้บานพับ 2 ชิ้น)
- > ใช้ได้ทั้งบานซ้ายและบานขวา
- > เปิดได้ 90 องศา
- > สามารถตั้งค้างได้ที่ตำแหน่งเปิด 85 องศา
- > ติดตั้งด้วยสกรู, ตัดกระจก

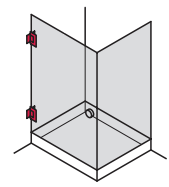

Rustproof thanks to high-quality coating; the clear, geometric design creates emphasis in the bathroom

- > For glass thickness: 8-12 mm
- > Glass dimensions: Door width max. 800 mm, door height max. 2,400 mm
- > Dimensions: Hinge: 90 x 55 mm  
Screw-on plate 90 x 50 mm
- > Load bearing capacity: Max. 45 kg  
(with use of 2 shower door hinges)
- > For DIN L and DIN R hand use
- > Opening angle: 90°
- > Lock function: From an opening angle of approx. 85°
- > Installation: For screw fixing, glass cut-out required



ทองเหลือง สีโครมเงา

Brass,  
chrome plated polished

Cat. No. 981.02.081



ทองเหลือง สีดำถ่านเคลือบ PVD

Brass, graphite black,  
PVD coated

Cat. No. 981.02.083

เคลือบสีป้องกันสนิมคุณภาพสูง เน้นใช้งานในห้องน้ำ

- > สำหรับกระจกหนา: 8-12 มม.
- > ขนาดกระจก: ความกว้างสูงสุด 800 มม.  
ความสูงสูงสุด 2,400 มม.
- > ขนาดบานพับ: 90 x 55 มม.  
รูสกรู 90 x 50 มม.
- > สามารถรับน้ำหนักได้สูงสุด: 45 กก.  
(ใช้บานพับ 2 ชิ้น)
- > ใช้ได้ทั้งบานซ้ายและบานขวา
- > เปิดได้ 90 องศา
- > สามารถตั้งค้างได้ที่ตำแหน่งเปิด 85 องศา
- > ติดตั้งด้วยสกรู, ตัดกระจก

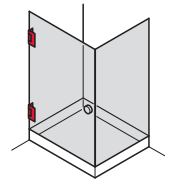

Rustproof thanks to high-quality coating; the clear, geometric design creates emphasis in the bathroom

- > For glass thickness: 8-12 mm
- > Glass dimensions: Door width max. 800 mm,  
door height max. 2,400 mm
- > Dimensions: Hinge: 90 x 55 mm  
Screw-on plate 90 x 50 mm
- > Load bearing capacity: Max. 45 kg  
(with use of 2 shower door hinges)
- > For DIN L and DIN R hand use
- > Opening angle: 90°
- > Lock function: From an opening angle of approx. 85°
- > Installation: For screw fixing, glass cut-out required

## ตัวหนีบผนังติดกระจกพร้อมแผงยึด 90 องศา

## Wall to glass clamp with plate 90°



ทองเหลือง สีโครมเงา

Brass,  
chrome plated polished

Cat. No. 981.02.254



ทองเหลือง สีดำถ่าน เคลือบ PVD

Brass, graphite black,  
PVD coated

Cat. No. 981.02.253

เคลือบสีป้องกันสนิมคุณภาพสูง เน้นใช้งานในห้องน้ำ

- > สำหรับกระจกหนา: 8-12 มม.
- > ขนาด: 45 x 45 มม.
- > องศาเปิด: 90 องศา
- > ใช้ได้ทั้งบานซ้ายและบานขวา
- > ติดตั้งด้วยสกรู, ตัดกระจก

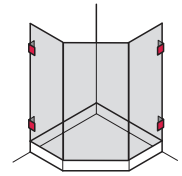

Rustproof thanks to high-quality coating; the clear, geometric design creates emphasis in the bathroom

- > For glass thickness: 8-12 mm
- > Dimensions: 45 x 45 mm
- > Angle: 90°
- > Mounting: For left and right hand use
- > Installation: For screw fixing,  
glass cut-out required

## ตัวหนีบกระจกติดผนัง

## Concealed wall mounting



ทองเหลือง สีโครมเงา

Brass,  
chrome plated polished

Cat. No. 981.02.244



ทองเหลือง สีดำถ่าน เคลือบ PVD

Brass, graphite black,  
PVD coated

Cat. No. 981.02.243

เคลือบสีป้องกันสนิมคุณภาพสูง เน้นใช้งานในห้องน้ำ

- > สำหรับกระจกหนา: 8-12 มม.
- > ขนาด: 45 x 45 มม.
- > องศาเปิด: 90 องศา
- > ใช้ได้ทั้งบานซ้ายและบานขวา
- > ติดตั้งด้วยสกรู, ตัดกระจก

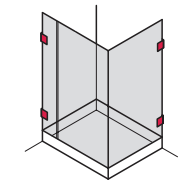

Rustproof thanks to high-quality coating; the clear, geometric design creates emphasis in the bathroom

- > For glass thickness: 8-12 mm
- > Dimensions: 45 x 45 mm
- > Angle: 90°
- > Mounting: For left and right hand use
- > Installation: For screw fixing,  
glass cut-out required

## บานพับห้องน้ำ กระจกต่อกระจก

### Shower door hinge for glass-glass connection



ทองเหลือง สีโครมเงา 90 องศา  
Brass, chrome plated polished,  
90° glass front  
Cat. No. 981.51.014



ทองเหลือง สีดำถ่านเคลือบ PVD  
90 องศา  
Brass, graphite black,  
PVD coated, 90° glass front  
Cat. No. 981.51.013

เคลือบสีป้องกันสนิมคุณภาพสูง เน้นใช้งานในห้องน้ำ

- > สำหรับกระจกหนา: 8-12 มม.
- > ขนาดกระจก: ความกว้างสูงสุด 800 มม.  
ความสูงสูงสุด 2,400 มม.
- > ขนาดบานพับ: 90 x 55 มม.
- > สามารถรับน้ำหนักได้สูงสุด: 45 กก. (ใช้บานพับ 2 ชั้น)
- > ใช้ได้ทั้งบานซ้ายและบานขวา
- > เปิดได้ 90 องศา
- > สามารถตั้งค้างได้ที่ตำแหน่งเปิด 85 องศา
- > ติดตั้งด้วยสกรู, ตัดกระจก

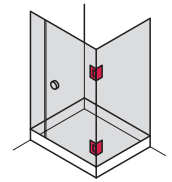

Rustproof thanks to high-quality coating, the clear, geometric design creates emphasis in the bathroom

- > For glass thickness: 8-12 mm
- > Glass dimensions: Door width max. 800 mm,  
door height max. 2,400 mm
- > Dimensions: 90 x 55 mm
- > Load bearing capacity: Max. 45 kg (with use of 2 shower  
door hinges)
- > Mounting: For DIN L and DIN R hand use
- > Opening angle: 90° on both sides with locking mechanism  
in open position
- > Lock function: From an opening angle of approx. 85°
- > Installation: For screw fixing, glass cut-out required



ทองเหลือง สีโครมเงา 135 องศา  
Brass, chrome plated polished,  
135° glass front  
Cat. No. 981.51.021



ทองเหลือง สีดำถ่านเคลือบ PVD  
135 องศา  
Brass, graphite black,  
PVD coated, 135° glass front  
Cat. No. 981.51.023

เคลือบสีป้องกันสนิมคุณภาพสูง เน้นใช้งานในห้องน้ำ

- > สำหรับกระจกหนา: 8-12 มม.
- > ขนาดกระจก: ความกว้างสูงสุด 800 มม.  
ความสูงสูงสุด 2,400 มม.
- > ขนาดบานพับ: 90 x 55 มม.
- > สามารถรับน้ำหนักได้สูงสุด: 45 กก. (ใช้บานพับ 2 ชั้น)
- > ใช้ได้ทั้งบานซ้ายและบานขวา
- > เปิดได้ 135 องศา
- > สามารถตั้งค้างได้ที่ตำแหน่งเปิด 85 องศา
- > ติดตั้งด้วยสกรู, ตัดกระจก

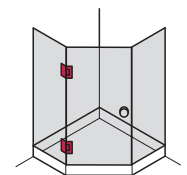

Rustproof thanks to high-quality coating, the clear, geometric design creates emphasis in the bathroom

- > For glass thickness: 8-12 mm
- > Glass dimensions: Door width max. 800 mm,  
door height max. 2,400 mm
- > Dimensions: 90 x 55 mm
- > Load bearing capacity: Max. 45 kg (with use of 2 shower  
door hinges)
- > Mounting: For DIN L and DIN R hand use
- > Opening angle: 135° on both sides with locking mechanism  
in open position
- > Lock function: From an opening angle of approx. 85°
- > Installation: For screw fixing, glass cut-out required

## บานพับห้องน้ำ กระจกต่อกระจก

## Shower door hinge for glass-glass connection



ทองเหลือง สีโครมเงา 180 องศา  
Brass, chrome plated polished,  
180° glass front

Cat. No. 981.51.031



ทองเหลือง สีดำถ่านเคลือบ PVD  
180 องศา

Brass, graphite black,  
PVD coated, 180° glass front

Cat. No. 981.51.033

เคลือบสีป้องกันสนิมคุณภาพสูง เน้นใช้งานในห้องน้ำ

- > สำหรับกระจกหนา: 8-12 มม.
- > ขนาดกระจก: ความกว้างสูงสุด 800 มม.  
ความสูงสูงสุด 2,400 มม.
- > ขนาดบานพับ: 90 x 55 มม.
- > สามารถรับน้ำหนักได้สูงสุด: 45 กก.  
(ใช้บานพับ 2 ชิ้น)
- > ใช้ได้ทั้งบานซ้ายและบานขวา
- > เปิดได้ 180 องศา
- > สามารถตั้งค้างได้ที่ตำแหน่งเปิด 85 องศา
- > ติดตั้งด้วยสกรู, ตัดกระจก

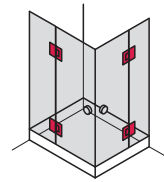

Rustproof thanks to high-quality coating, the clear, geometric design creates emphasis in the bathroom

- > For glass thickness: 8-12 mm
- > Glass dimensions: Door width max. 800 mm,  
door height max. 2,400 mm
- > Dimensions: 90 x 55 mm
- > Load bearing capacity: Max. 45 kg (with use of 2 shower  
door hinges)
- > Mounting: For DIN L and DIN R hand use
- > Opening angle: 180° on both sides with locking mechanism  
in open position
- > Lock function: From an opening angle of approx. 85°
- > Installation: For screw fixing, glass cut-out required

## ตัวหนีบกระจกต่อกระจก

## Glass holder, for glass-glass connection



ทองเหลือง สีโครมเงา 90 องศา  
Brass, chrome plated polished,  
90° glass front

Cat. No. 981.02.264



ทองเหลือง สีดำถ่านเคลือบ PVD  
90 องศา

Brass, graphite black,  
PVD coated, 90° glass front

Cat. No. 981.02.263

เคลือบสีป้องกันสนิมคุณภาพสูง เน้นใช้งานในห้องน้ำ

- > สำหรับกระจกหนา: 8-12 มม.
- > ขนาดบานพับ: 45 x 45 มม.
- > เปิดได้ 90 องศา
- > ใช้ได้ทั้งบานซ้ายและบานขวา
- > ติดตั้งด้วยสกรู, ตัดกระจก

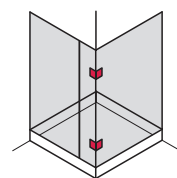

Rustproof thanks to high-quality coating, the clear, geometric design creates emphasis in the bathroom

- > For glass thickness: 8-12 mm
- > Dimensions: 45 x 45 mm
- > Angle: 90°
- > For left and right hand use
- > Installation: For screw fixing,  
glass cut-out required

## ตัวหนีบกระจกต่อกระจก

### Glass holder for glass-glass connection



ทองเหลือง สีโครมเงา 135 องศา  
Brass, chrome plated polished,  
135° glass front

Cat. No. 981.02.091



ทองเหลือง สีดำถ่านเคลือบ PVD  
135 องศา  
Brass, graphite black,  
PVD coated, 135° glass front

Cat. No. 981.02.093

เคลือบสีป้องกันสนิมคุณภาพสูง เน้นใช้งานในห้องน้ำ

- > สำหรับกระจกหนา: 8-12 มม.
- > ขนาดบานพับ: 45 x 45 มม.
- > เปิดได้ 135 องศา
- > ใช้ได้ทั้งบานซ้ายและบานขวา
- > ติดตั้งด้วยสกรู, ตัดกระจก

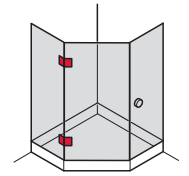

Rustproof thanks to high-quality coating, the clear, geometric design creates emphasis in the bathroom

- > For glass thickness: 8-12 mm
- > Dimensions: 45 x 45 mm
- > Angle: 135°
- > Mounting: For left and right hand use
- > Installation: For screw fixing,  
glass cut-out required



ทองเหลือง สีโครมเงา 180 องศา  
Brass, chrome plated polished,  
180° glass front

Cat. No. 981.02.274



ทองเหลือง สีดำถ่านเคลือบ PVD  
180 องศา  
Brass, graphite black,  
PVD coated, 180° glass front

Cat. No. 981.02.273

เคลือบสีป้องกันสนิมคุณภาพสูง เน้นใช้งานในห้องน้ำ

- > สำหรับกระจกหนา: 8-12 มม.
- > ขนาดบานพับ: 45 x 45 มม.
- > เปิดได้ 180 องศา
- > ใช้ได้ทั้งบานซ้ายและบานขวา
- > ติดตั้งด้วยสกรู, ตัดกระจก

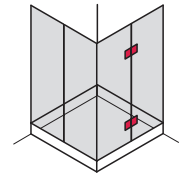

Rustproof thanks to high-quality coating, the clear, geometric design creates emphasis in the bathroom

- > For glass thickness: 8-12 mm
- > Dimensions: 45 x 45 mm
- > Angle: 180°
- > Mounting: For left and right hand use
- > Installation: For screw fixing,  
glass cut-out required

## ซิลประตูกกระจก สำหรับห้องอาบน้ำกระจกต่อกระจก

## Glass door seal for shower cubicles glass-glass

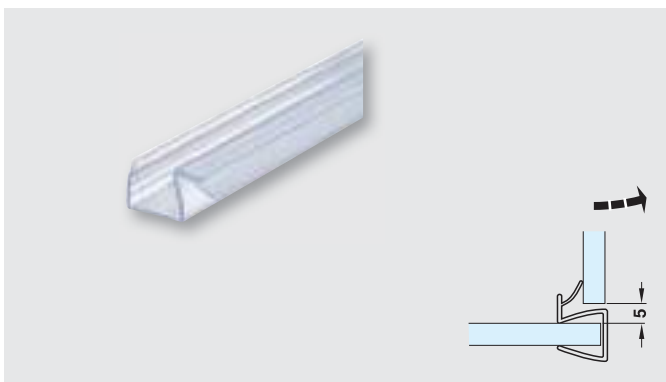

พีวีซี โปร่งใส

PVC transparent

สำหรับบานกระจก 90 องศา และกระจกหนา 8-10 มม.

For 90° glass fronts, for glass thickness 8–10 mm

950.50.002

สำหรับบานกระจก 90 องศา และกระจกหนา 10-12 มม.

For 90° glass fronts, for glass thickness 10-12 mm

950.50.003

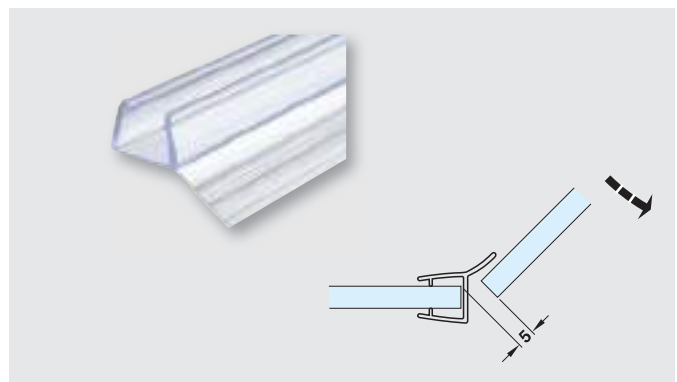

พีวีซี โปร่งใส

PVC transparent

สำหรับบานกระจก 135 องศา และกระจกหนา 8-10 มม.

For 135° glass fronts, for glass thickness 8–10 mm

950.50.006

สำหรับบานกระจก 135 องศา และกระจกหนา 10-12 มม.

For 135° glass fronts, for glass thickness 10-12 mm

950.50.007

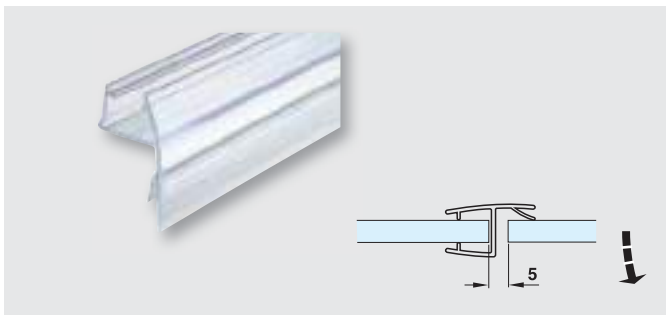

พีวีซี โปร่งใส

PVC transparent

สำหรับบานกระจก 180 องศา และกระจกหนา 8-10 มม.

For 180° glass fronts, for glass thickness 8–10 mm

950.50.000

สำหรับบานกระจก 180 องศา และกระจกหนา 10-12 มม.

For 180° glass fronts, for glass thickness 10-12 mm

950.50.001

- > ใช้ปิดรอยต่อระหว่างบานกระจก 2 บาน
- > ป้องกันสภาพอากาศที่หนาวเย็นและความชื้น
- > ยาว 2.5 เมตร สามารถตัดสั้นได้ตามต้องการ
- > ติดตั้งโดยเลื่อนใส่เข้าไปที่ขอบกระจก

- > For butting inset shower doors
- > Protection against cold, draught and moisture
- > Length: 2.5 m, can be shortened as required
- > Installation: For sliding onto glass edge



## ซิลประตูกกระจก สำหรับห้องอาบน้ำกระจกต่อผนัง หรือกระจกต่อพื้น

### Glass door seal for shower cubicles glass-wall or glass-floor

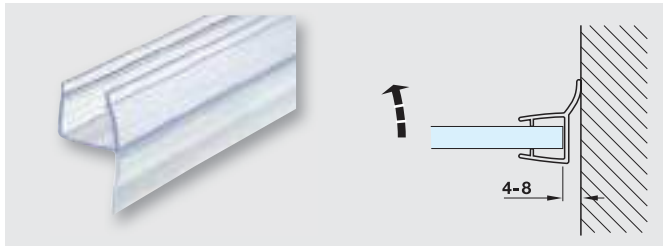

พีวีซี โปร่งใส

PVC transparent

สำหรับซิลกระจกต่อผนังและกระจกหนา 8-10 มม.

For wall sealing, for glass thickness 8-10 mm

950.50.008

สำหรับซิลกระจกต่อผนังและกระจกหนา 10-12 มม.

For wall sealing, for glass thickness 10-12 mm

950.50.009

- > สำหรับติดตั้งช่องตู้อาบน้ำระหว่างผนังและกระจก
- > ยาว 2.5 เมตร สามารถตัดสั้นได้ตามต้องการ
- > ติดตั้งโดยเลื่อนใส่เข้าไปที่ขอบกระจก

- > For creating a seal between shower doors and adjacent wall or floor areas
- > Length: 2.5 m, can be shortened as required
- > Installation: For sliding onto glass edge

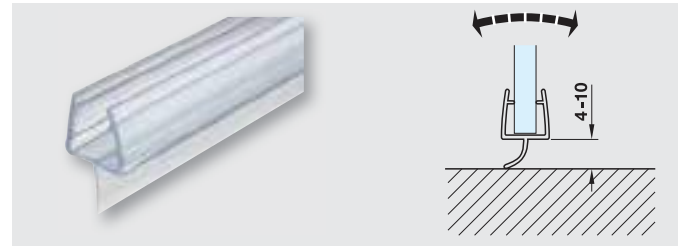

พีวีซี โปร่งใส

PVC transparent

สำหรับซิลกระจกต่อพื้นและกระจกหนา 8-10 มม.

For floor sealing, for glass thickness 8-10 mm

950.50.012

สำหรับซิลกระจกต่อพื้นและกระจกหนา 10-12 มม.

For floor sealing, for glass thickness 10-12 mm

950.50.013

- > สำหรับติดตั้งช่องตู้อาบน้ำระหว่างผนังและกระจก
- > ยาว 2.5 เมตร สามารถตัดสั้นได้ตามต้องการ
- > ติดตั้งโดยเลื่อนใส่เข้าไปที่ขอบกระจก

- > For creating a seal between shower doors and adjacent wall or floor areas
- > Length: 2.5 m, can be shortened as required
- > Installation: For sliding onto glass edge

## ซิลประตูกกระจก สำหรับห้องอาบน้ำกระจกต่อผนัง หรือกระจกต่อกระจก

### Magnetic glass door seal for shower cubicles glass-glass

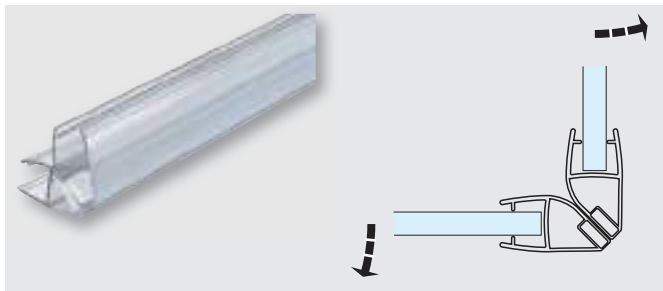

พีวีซี โปร่งใส

PVC transparent

สำหรับบานกระจก 90 องศา และกระจกหนา 8-10 มม.

For 90° glass fronts, for glass thickness 8-10 mm

950.50.018

สำหรับบานกระจก 90 องศา และกระจกหนา 10-12 มม.

For 90° glass fronts, for glass thickness 10-12 mm

950.50.019

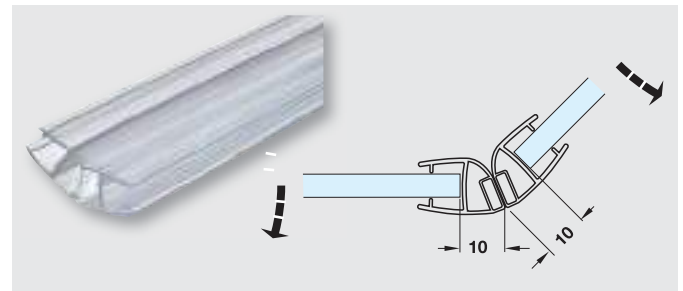

พีวีซี โปร่งใส

PVC transparent

สำหรับบานกระจก 135 องศา และกระจกหนา 8-10 มม.

For 135° glass fronts, for glass thickness 8-10 mm

950.50.020

สำหรับบานกระจก 135 องศา และกระจกหนา 10-12 มม.

For 135° glass fronts, for glass thickness 10-12 mm

950.50.021

- > สำหรับติดตั้ง
- > ยาว 2.5 เมตร สามารถตัดสั้นได้ตามต้องการ
- > ติดตั้งโดยเลื่อนใส่เข้าไปที่ขอบกระจก

- > With magnet for holding in closed position
- > Length: 2.5 m, can be shortened as required
- > Installation: For sliding onto glass edge

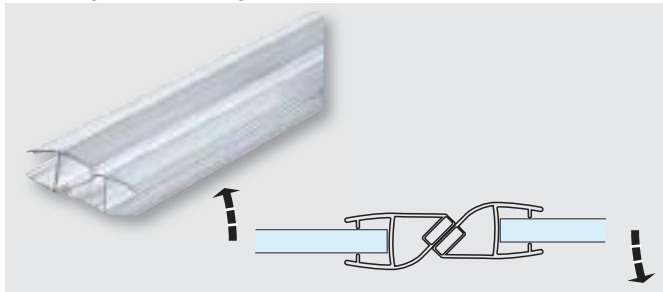

พีวีซี โปร่งใส

PVC transparent

สำหรับบานกระจก 180 องศา และกระจกหนา 8-10 มม.

For 180° glass fronts, for glass thickness 8-10 mm

950.50.022

สำหรับบานกระจก 180 องศา และกระจกหนา 10-12 มม.

For 180° glass fronts, for glass thickness 10-12 mm

950.50.023

## อุปกรณ์ค้ำบานกระจก 90 องศา

## Stabilising rod for shower walls 90°



ทองเหลือง สีโครมเงา

Brass, chrome plated polished

Cat. No. 981.02.061



ทองเหลือง สีดำด้านเคลือบ PVD

Brass, graphite black, PVD coated

Cat. No. 981.02.063

เคลือบสีป้องกันสนิมคุณภาพสูง

- > สำหรับกระจกหนา: 8-12 มม.
- > ยาว 1,200 มม.
- > ขนาดเส้นผ่าศูนย์กลาง: 20 มม.
- ฝาปิด: 28 มม.
- > ติดตั้งสกรูกับผนัง และหนีบที่กระจก

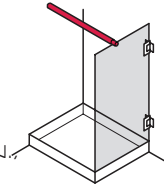

Rustproof thanks to high-quality coating

- > For glass thickness: 8-12 mm
- > Length: 1,200 mm
- > Ø: Rod 20 mm, end cap: 28 mm
- > Installation: For screw fixing (wall)/ clipping on (glass)

## อุปกรณ์ค้ำบานกระจก 45 องศา

## Stabilising rod for shower walls 45°



ทองเหลือง สีโครมเงา

Brass, chrome plated polished

Cat. No. 981.02.071



ทองเหลือง สีดำด้านเคลือบ PVD

Brass, graphite black, PVD coated

Cat. No. 981.02.073

เคลือบสีป้องกันสนิมคุณภาพสูง

- > สำหรับกระจกหนา: 8-12 มม.
- > ยาว 400 มม.
- > ขนาดเส้นผ่าศูนย์กลาง: 20 มม.
- ฝาปิด: 28 มม.
- > ติดตั้งสกรูกับผนัง และหนีบที่กระจก

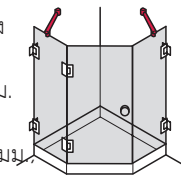

Rustproof thanks to high-quality coating

- > For glass thickness: 8-12 mm
- > Length: 400 mm
- > Ø: Rod 20 mm, end cap: 28 mm
- > Installation: For screw fixing (wall)/ clipping on (glass)

ถังขยะ สำหรับใช้ในห้องน้ำ

## Waste bin for bathroom and WC

ทรงสี่เหลี่ยม - ทันสมัย, พิถีพิถัน  
Square – modern, puristic



แสดนเลสตีลเงา  
Polished stainless steel  
Cat. No. 983.26.001

ดีไซน์รูปทรงเรขาคณิตที่ชัดเจนทำให้สร้างความโดดเด่นให้กับห้องน้ำ

- > รุ่น: พร้อมแป้นเหยียบเพื่อปิดฝา
- > ขนาด: 155 x 260 x 155 มม.
- > ความจุ: 3 ลิตร

The clear, geometric design creates emphasis in the bathroom

- > Version: With foot pedal for opening lid
- > Dimensions: 155 x 260 x 155 mm
- > Capacity: 3 litre plastic bin, black

ทรงกลม - คลาสสิก, timeless  
Round – classic, timeless



แสดนเลสตีลเงา  
Polished stainless steel  
Cat. No. 983.26.011

ดีไซน์โค้งมนและอ่อนโยนสร้างความหรูหราให้กับห้องน้ำ

- > รุ่น: พร้อมแป้นเหยียบเพื่อปิดฝา
- > Ø: 165 มม.
- > ความสูง: 235 มม.
- > ความจุ: 3 ลิตร

The soft and round shape brings peace and elegance into the bath room

- > Version: With foot pedal for opening lid
- > Ø: 165 mm
- > Height: 235 mm
- > Capacity: 3 litre plastic bin, black

## ราวตากผ้าแบบติดผนัง

### Clothes line



แสดนเลสตีลเงา  
Polished stainless steel  
Cat. No. 980.60.951

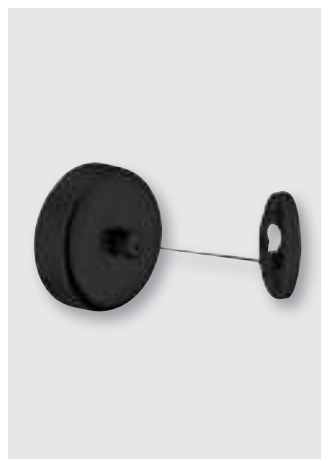

แสดนเลสตีล สีดำถ่านเคลือบ PVD  
Stainless steel, graphite black, PVD coated  
Cat. No. 980.60.953

ป้องกันการเกิดสนิมด้วยการเคลือบผิวที่มีคุณภาพสูง ทำด้วยโลหะจึงทำให้มีความแข็งแรง ทนทาน ประหยัดพื้นที่ และเก็บได้เรียบร้อยหลังใช้งาน

- > รุ่น: ลวดโลหะแบบดึง ซึ่งสามารถรับแรงดึงได้ดี
- > ความยาวลวด: 2.5 ม.
- > ขนาดเข้าสั้ซึ่ง: เส้นผ่าศูนย์กลาง 91 x 57 มม. ตัวรับ 65 x 35 x 9 มม.

Rustproof thanks to high-quality coating; all-metal, therefore extremely robust and durable; space-saving, disappears completely into housing after use

- > Version: Pull-out steel wire which can be tensioned towards receiver
- > Extension length: 2.5 m
- > Dimensions: Housing Ø 91 x 57 mm, receiver 65 x 35 x 9 mm

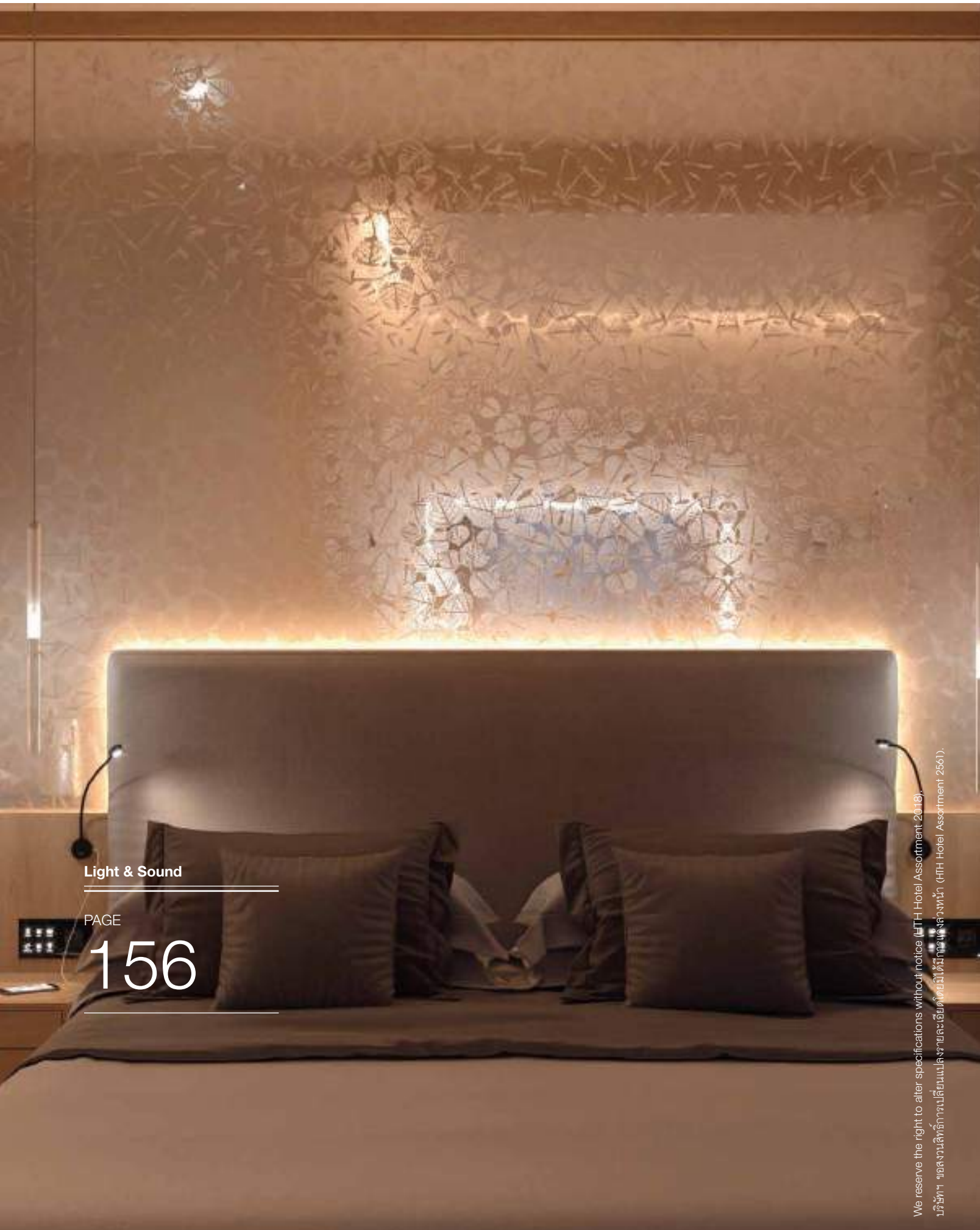

Light & Sound

---

PAGE

156

---

We reserve the right to alter specifications without notice (HTH Hotel Assortment 2019).  
บริษัทฯ ขอสงวนสิทธิ์การเปลี่ยนแปลงรายละเอียดโดยไม่ต้องมีกำหนดล่วงหน้า (HTH Hotel Assortment 2561).

## ผลิตภัณฑ์ระบบแสงสว่าง และระบบเสียง

### Light & Sound – Product overview

ลูกซ์ LED 2034, 12 โวลต์  
LOOX LED 2034, 12 V



ลูกซ์ LED 2018, 12 โวลต์  
LOOX LED 2018, 12 V



ลูกซ์ LED 2043 ไฟสตริปไลท์  
12 โวลต์  
LOOX LED 2043 LED STRIP  
LIGHT, 12 V

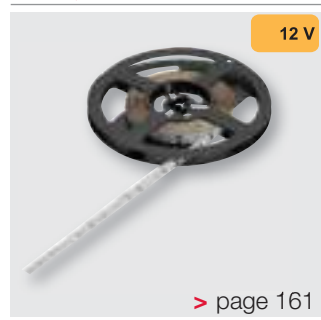

โคมไฟติดตั้งเพอร์นิเจอร์  
12 โวลต์  
LOOX LED 2028 PLINTH  
LIGHT, 12 V



โคมไฟดาวไลท์ติดตั้ง และติดตั้ง  
12 โวลต์  
LOOX LED 2025 RECESS  
MOUNTED LIGHT/SURFACE  
MOUNTED DOWNLIGHT, 12 V



โคมไฟติดตั้ง 24 โวลต์  
LOOX LED 3024 RECESS  
MOUNTED LIGHT, 24 V



สวิตช์เซ็นเซอร์/สวิตช์  
ตรวจจับความเคลื่อนไหว  
MODULAR SENSOR  
SWITCH/MOTION DETECTOR



สวิตช์ประตู  
(บานเปิด และบานเลื่อน)  
MODULAR UNIVERSAL  
DOOR CONTACT SWITCH



สวิตช์แบบกด  
PUSH SWITCH



สายไฟระหว่างสวิตช์และไดร์เวอร์  
LEAD  
FOR MODULAR SWITCHES



ระบบเสียง 420 E  
420 E SOUND SYSTEM



USB ชาร์จ  
MODULAR  
USB CHARGING STATION



ผลิตภัณฑ์ระบบแสงสว่าง และระบบเสียง

Light and Sound – Product overview

หม้อแปลงไฟฟ้า ลูกซ์  
12 โวลต์

LOOX LED DRIVER 12 V



หม้อแปลงไฟฟ้า ลูกซ์  
24 โวลต์

LOOX LED DRIVER 24 V



สายไฟสำหรับหม้อแปลงไฟฟ้า

MAINS LEADS,  
COUNTRY-SPECIFIC



หม้อแปลงไฟฟ้า แบบติดตั้ง  
12 โวลต์

LOOX WALL PLUG DRIVER  
12 V



สายไฟ สำหรับหม้อแปลงไฟฟ้า  
แบบติดตั้ง 12 โวลต์

LOOX LEAD  
12 V



## LED 2034 โคมไฟอ่านหนังสือ 12 โวลต์ Loox

### Loox LED 2034 Flexible light, 12 V



โคมไฟอ่านหนังสือรุ่น LED 2034 มาพร้อมกับพอร์ตชาร์จ USB และสามารถปรับระดับได้ 2 ระดับแสง

- > สีของแสง: คูลไวท์ 4,000 เคลวิน
- > ค่าความสว่าง: 105 ลูเมน
- > การเชื่อมต่อ: ไดรเวอร์ 12 โวลต์
- > กำลังไฟฟ้า: สูงสุด 17 วัตต์
- > กำลังไฟฟ้ของ USB: 5 โวลต์/ 2 แอมป์
- > ขนาด: 450 x 50 x 15.5 มม.
- > การติดตั้ง: ยึดสลักรูใต้ฝาครอบ

Integrated twin USB charging station  
Integrated push switch with 2 brightness levels

- > Light colour: Cool white 4,000 K
- > Luminous flux: 105 lm
- > Power connection: With lead to 12 V driver
- > Wattage: Max. 17 W (light 1.5 W)
- > USB socket wattage: 5 V/2 A
- > Dimensions: 450 x 50 x 15.5 mm
- > Installation: For screw fixing beneath magnetic cover



อะลูมิเนียม สีโครม  
Aluminium, chrome plated  
Cat. No. 833.74.090



อะลูมิเนียม สีดำ  
Aluminium, black  
Cat. No. 833.74.091



ไดรเวอร์ 12 โวลต์ ▶ หน้า 174  
LED driver 12 V ▶ page 174

## LED 2018 โคมไฟอ่านหนังสือ 12 โวลต์ Loox

### Loox LED 2018 Flexible light, 12 V



โคมไฟอ่านหนังสือรุ่น LED 2018 มาพร้อมกับเลนส์กระจกที่ช่วย ปรับมุมของแสง เปิดและปิดไฟ โดยการหมุนส่วนโคมไฟ

- > สีของแสง: วอร์มไวท์ 3,000 เคลวิน
- > ค่าความสว่าง: 89 ลูเมน
- > การเชื่อมต่อ: ไดรเวอร์ 12 โวลต์
- > กำลังไฟฟ้า: สูงสุด 2 วัตต์

The integrated glass lens provides an ideal cone of light  
Reading light with rotary switch on light head, without dimmer function

- > Light colour: Warm white 3,000 K
- > Luminous flux: 89 lm
- > Power connection: With lead to 12 V driver
- > Wattage: 2 W



อะลูมิเนียม สีเงินอะโนไดซ์ ติดตั้งแบบลอย  
Aluminium, silver coloured anodized, surface mounted  
Cat. No. 833.74.100



อะลูมิเนียม สีเงินอะโนไดซ์ ติดตั้งแบบฝัง  
Aluminium, silver coloured anodized, recess mounted  
Cat. No. 833.74.110



LED ไดรเวอร์ 12 โวลต์ ▶ หน้า 174  
LED driver 12 V ▶ page 174

LED 2047 โคมไฟดาวน์ไลท์ แบบติดตั้งและติดลอย 12 โวลต์ Loox

Loox LED 2047 Recess mounted light/surface mounted downlight, 12 V



หน้าโคมไฟปิดด้วยกระจกฝ้า ช่วยให้การกระจายแสงนุ่มนวลมากขึ้นเหมาะสำหรับใช้งานในหลากหลายพื้นที่

- > สามารถหรี่แสงได้
- > การติดตั้ง: แบบฝัง เจาะขนาดเส้นผ่าศูนย์กลาง 55 มม.  
: แบบลอย ยึดสลักกับฝ้าฝ้าซีซี และคิลิปโคมไฟ

With the frosted real glass cover makes a wide range of applications possible

- > Dimmable
- > Drill hole Ø: 55 mm
- > Installation: For mounting in drilled hole, for clamp fixing or for screw fixing

โคมไฟดาวน์ไลท์โลหะ/แบบติดตั้งและติดลอย/สีโครมเงา

Recess mounted light/surface mounted downlight, steel/ Polished chrome

แสงสีวอร์มไวท์ 3,000 เคลวิน Light colour warm white 3,000 K	Cat. No. 833.72.300
แสงสีคูลไวท์ 4,000 เคลวิน Light colour cool white 4,000 K	Cat. No. 833.72.301
แสงสีคูลไวท์ 5,000 เคลวิน Light colour cool white 5,000 K	Cat. No. 833.72.302

สีเงิน

Silver coloured

แสงสีวอร์มไวท์ 3,000 เคลวิน Light colour warm white 3,000 K	Cat. No. 833.72.340
แสงสีคูลไวท์ 4,000 เคลวิน Light colour cool white 4,000 K	Cat. No. 833.72.341
แสงสีคูลไวท์ 5,000 เคลวิน Light colour cool white 5,000 K	Cat. No. 833.72.342

สีสแตนเลส

Stainless steel coloured

แสงสีวอร์มไวท์ 3,000 เคลวิน Light colour warm white 3,000 K	Cat. No. 833.72.390
แสงสีคูลไวท์ 4,000 เคลวิน Light colour cool white 4,000 K	Cat. No. 833.72.391
แสงสีคูลไวท์ 5,000 เคลวิน Light colour cool white 5,000 K	Cat. No. 833.72.392

LED ไดรเวอร์ 12 โวลต์	▶ หน้า 174
LED driver 12 V	▶ page 174



ฝ้าฝ้าซีซี สำหรับติดลอย

Downlight housing

สีโครมเงา Polished chrome plated	Cat. No. 833.72.802
สีเงิน Silver coloured	Cat. No. 833.72.803
สีสแตนเลส Stainless steel coloured	Cat. No. 833.72.804



## LED 2043 สตรีปไลท์ 12 โวลต์ Loox

### Loox LED 2043 LED strip light, 12 V



พลาสติก สีขาว

Plastic, white

แสงสีวอร์มไวท์ 2,700 เคลวิน

Light colour warm white 2,700 K

Cat. No. 833.73.120

แสงสีวอร์มไวท์ 3,000 เคลวิน

Light colour warm white 3,000 K

Cat. No. 833.73.121

แสงสีคูลไวท์ 4,000 เคลวิน

Light colour cool white 4,000 K

Cat. No. 833.73.122

แสงสีคูลไวท์ 5,000 เคลวิน

Light colour cool white 5,000 K

Cat. No. 833.73.123

ประดับตกแต่งเฟอร์นิเจอร์ต่างๆ ด้วยแสงไฟ โดยไฟสตรีปไลท์ LED

- > ค่าความสว่าง: 2,000 - 2,100 ลูเมน
- > การเชื่อมต่อ: ไดรเวอร์ 12 โวลต์
- > กำลังไฟฟ้า: 24 วัตต์ (4.8 W/m)
- > ขนาด: 5,000 x 10 มม.
- > การติดตั้ง: มีแถบกาวในตัว สามารถตัดได้ทุกกระยะ 50 มม.

For background lighting of furniture and equipment  
High colour fidelity thanks to 1 bin sorting

- > Luminous flux: 2,000–2,100 lm
- > Power connection: With lead to 12 V driver
- > Wattage: 24 W (4.8 W/m)
- > Dimensions: 5,000 x 10 mm
- > Installation: Self-adhesive, can be shortened every 50 mm



LED ไดรเวอร์ 12 โวลต์

▶ หน้า 174

LED driver 12 V

▶ page 174

LED 2028 โคมไฟติดฐานเฟอร์นิเจอร์ 12 โวลต์ Loox

Loox LED 2028 Plinth light, 12 V



โคมไฟสำหรับห้องนอน หรือห้องน้ำเพื่อความปลอดภัยในยามค่ำคืน ติดตั้งที่ฐานเฟอร์นิเจอร์ไม่ว่าจะเป็น เติง ตู้ หรือทางเดิน

- > มาพร้อมกับเซ็นเซอร์จับความเคลื่อนไหว และเซ็นเซอร์ตรวจวัดแสงสว่าง โดยจะทำงานเมื่อแสงสว่างน้อยกว่า 15 ลักซ์
- > สีของแสง: วอร์มไวท์ 2,700 เคลวิน
- > ค่าความสว่าง: 4 ลูเมน
- > การเชื่อมต่อ: ไดรเวอร์ 12 โวลต์
- > กำลังไฟฟ้า: 0.34 วัตต์
- > ระยะตรวจจับ: 0-3,000 มม.
- > ขนาด: 17 x 54 มม.
- > การติดตั้ง: เจาะรูเพื่อฝังเข้ากับพื้นผิว



Hotel orientation light as safety lighting in plinths of bathroom and bedroom furniture

- > Version: Integrated motion detector and residual brightness sensor, activates itself from residual brightness of 15 lx
- > Light colour: Warm white 2700 K
- > Luminous flux: 4 lm
- > Power connection: With lead to 12 V driver
- > Wattage: 0.34 W
- > Detection range 0-3,000 mm
- > Dimensions: 17 x 54 mm
- > Installation: For mounting in drilled hole

A+

12 V

สแตนเลสสตีล  
Stainless steel

สีซาติน  
Satin  
สีดำ  
Black

Cat. No. 833.73.110

Cat. No. 833.73.111



LED ไดรเวอร์ 12 โวลต์

▶ หน้า 174

LED driver 12 V

▶ page 174

## LED 2025 โคมดาวไลท์ แบบฝังและติดลอย 12 โวลต์ Loox

### Loox LED 2025 Recess mounted light/surface mounted downlight, 12 V



โคมดาวไลท์ แบบติดตั้งและติดลอย อะลูมิเนียม

Recess mounted light/surface mounted downlight, aluminium

แสงสีวอร์มไวท์ 3,000 เคลวิน  
Light colour warm white 3,000 K  
แสงสีคูลไวท์ 4,000 เคลวิน  
Light colour cool white 4,000 K  
แสงสีคูลไวท์ 5,000 เคลวิน  
Light colour cool white 5,000 K  
สายไฟ ยาว 2,000 มม.  
Lead, length 2,000 mm

Cat. No. 833.72.351

Cat. No. 833.72.352

Cat. No. 833.72.323

Cat. No. 833.72.882



ฝาครอบโคมไฟสำหรับติดตั้ง  
แบบสี่เหลี่ยม พลาสติก

Recess mounted housing,  
plastic, square

สีเงิน  
Silver coloured **833.72.127**  
สีดำ  
Black **833.72.172**



ฝาครอบโคมไฟสำหรับติดตั้ง  
แบบวงกลม พลาสติก

Recess mounted housing,  
plastic, round

สีเงิน  
Silver coloured **833.72.126**  
สีดำ  
Black **833.72.168**

โคมไฟให้แสงสว่างภายในตู้หรือใต้ตู้เฟอร์นิเจอร์เป็นแบบโมดูลาร์ช่วยให้ติดตั้งง่าย

- > ค่าความสว่าง: 300-345 ลูเมน
- > การเชื่อมต่อ: ไดรเวอร์ 12 โวลต์
- > กำลังไฟฟ้า: 3.8 วัตต์
- > ขนาด:
  - รุ่นติดตั้งฝัง แบบสี่เหลี่ยม: 65 x 65 x 2.6 มม.
  - แบบกลม: 65 x 2.6 มม.
  - รุ่นติดลอย แบบสี่เหลี่ยม: 65 x 65 x 15.6 มม.
  - แบบกลม: 65 x 15.6 มม.
- > การติดตั้ง: รุ่นติดตั้ง เจาะตามขนาด  
รุ่นติดลอย ยึดสกรูติด

For illuminating cabinets and work surfaces  
Modular system: Different housings are available for free design

- > Luminous flux: 300-345 lm
- > Power connection: With lead to 12 V driver
- > Wattage: 3.8 W
- > Dimensions:
  - Square housing: 65 x 65 x 2.6/15.6 mm,
  - round housing: 65 x 2.6/15.6 mm
- > Installation:
  - For mounting in drilled hole (recess mounted light),
  - for screw fixing (surface mounted downlight)

สายเชื่อมต่อกับไดรเวอร์

▶ หน้า 171

Lead with shap-in connector

▶ page 171

LED 2025 โคมดาวไลท์ แบบฝังและติดลอย 12 โวลต์ Loox

Loox LED 2025 Recess mounted light/surface mounted downlight, 12 V



ฝาครอบโคมไฟสำหรับติดลอย แบบสี่เหลี่ยม พลาสติก

Downlight housing, plastic, square

สีเงิน	
Silver coloured	833.72.125
สีดำ	
Black	833.72.164



ฝาครอบโคมไฟสำหรับติดลอย แบบวงกลม พลาสติก

Downlight housing, plastic, round

สีเงิน	
Silver coloured	833.72.124
สีดำ	
Black	833.72.160

เพื่อการติดตั้งอย่างสมบูรณ์ สินค้าต้องประกอบด้วย

- ① โคมไฟ
- ② ฝาครอบ (ติดฝัง-ลอย, กลม-สี่เหลี่ยม)
- ③ สายไฟเชื่อมต่อ 2,000 มม.

Always required for a complete recess mounted light/surface mounted downlight:

- ① Recess mounted light/surface mounted downlight
- ② Recess mounted housing
- ③ Lead 2,000 mm

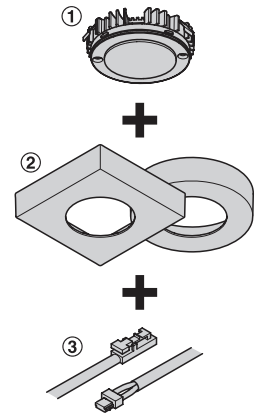

LED ไดรเวอร์ 12 โวลต์

▶ หน้า 174

LED driver 12 V

▶ page 174

## LED 2030 ซิลิโคนสตริปไลท์ 12 โวลต์ Loox

### Loox LED 2030 Silicone strip light, 12 V



ซิลิโคนสตริปไลท์ช่วยเพิ่มความหลากหลาย การตกแต่ง สี สิ้น บรรยากาศ ให้กับเฟอร์นิเจอร์สามารถติดตั้งได้ไม่ต้องใช้รางอะลูมิเนียมทำให้ได้รับแสงสว่างอย่างเต็มที่

- > สามารถหรี่แสงได้
- > อายุการใช้งาน 30,000 ชั่วโมง
- > สามารถตัดต่อได้
- > มีแถบกาวในตัว

Silicone strip light makes it possible to create efficient, flexible and atmospheric background lighting-for furniture and furnishings. Thanks to the silicone encapsulation, this strip light can also be used without an aluminium profile, and it can even be used to create radii.



- > Dimmable
- > Life time: 30,000 hours
- > The cut silicone strip can be re-used
- > Installation: Self-adhesive



ซิลิโคน สีขาว

Silicone, white

แสงสีวอร์มไวท์ 2,700 เคลวิน Light colour warm white 2,700 K	Cat. No. 833.73.480
แสงสีวอร์มไวท์ 3,000 เคลวิน Light colour warm white 3,000 K	Cat. No. 833.73.481
แสงสีคูลไวท์ 4,000 เคลวิน Light colour cool white 4,000 K	Cat. No. 833.73.482
แสงสีคูลไวท์ 5,000 เคลวิน Light colour cool white 5,000 K	Cat. No. 833.73.520

LED ไดรเวอร์ 12 โวลต์

▶ หน้า 174

LED driver 12 V

▶ page 174

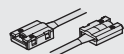

Interconnecting lead with clip for LED strip light 2,000 mm

สายต่อระหว่างไฟสตริปไลท์ซิลิโคน แอลอีดี พร้อมคลิปล็อก

สายต่อระหว่าง LED 2030

Lead with LED 2030

ความยาว 50 มม. Length 50 mm	Cat. No. 833.73.771
ความยาว 500 มม. Length 500 mm	Cat. No. 833.73.772
ความยาว 1,000 มม. Length 1,000 mm	Cat. No. 833.73.773
ความยาว 2,000 มม. Length 2,000 mm	Cat. No. 833.73.774

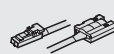

2 m lead with 12 V plug system and clip for LED silicone strip light

สายไฟ 2 ม. พร้อมแจ๊คเสียบกับหม้อแปลง 12 โวลต์ และคลิปล็อกไฟสตริปไลท์ซิลิโคน แอลอีดี

สายต่อสตริปไลท์ LED 2030

LED 2030 Silicone strip light

ความยาว 2,000 มม. Length 2,000 mm	Cat. No. 833.73.775
--------------------------------------	---------------------

LED 2016 โคมไฟสตริปไลท์ RGB 12 โวลต์ Loox

Loox LED 2016 RGB strip light, 12 V



การเปลี่ยนสีสีนของแสงไฟ ช่วยปรับเปลี่ยนบรรยากาศ สตริปไลท์ RGB ช่วยให้การเปลี่ยนได้ตามต้องการ

- > สามารถหรี่แสงไฟผ่าน RGB mixer
- > อายุการใช้งาน 30,000 ชั่วโมง
- > ควบคุมการทำงานชุดควบคุมได้สูงสุด 10 ตัว โดยผ่านรีโมทเพียง 1 ตัว ในระยะ 15 เมตร
- > มีเทปกาวในตัว

Bright light sources with changing colours are often in demand for lighting. Colour changing strip light meets these requirements easily.



- > Dimmable via RGE colour mixer with remote control
- > Life time: 30,000 hours
- > Max. 10 colour mixers with 1-10 remote controls within a radius of 15 m
- > Installation: Self-adhesive



พลาสติก สีขาว

Plastic, white

RGB LED s/m

Cat. No. 833.73.450

LED ไดรเวอร์ 12 โวลต์

▶ หน้า 174

LED driver 12 V

▶ page 174

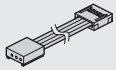

2 m lead with 12 V plug system and clip for LED RGB strip light

สายไฟ พร้อมแจ๊คเสียบกับหม้อแปลง 12 โวลต์และคลิปล๊อคไฟสตริปไลท์ แอลอีดี RGB 2 ม.



RGB colour mixer, white, with 4-way distributor, max. 30 W  
Power consumption 0.6 W

กล่องรับสัญญาณ RGB พร้อมกล่องขยายสัญญาณแบบ 4 ช่อง กำลังไฟสูงสุด 30 วัตต์ กำลังไฟสะสม 0.6 วัตต์

Cat. No. 833.74.802

สายไฟ พร้อมแจ๊คเสียบกับหม้อแปลง 12 โวลต์ และคลิปล๊อคไฟสตริปไลท์ แอลอีดี RGB 2 ม.

2 m lead with 12 V plug system and clip for LED RGB strip light

Cat. No. 833.74.764

สายไฟ พร้อมแจ๊คเสียบกับหม้อแปลง 12 โวลต์ และคลิปล๊อคไฟสตริปไลท์ แอลอีดี RGB 2 ม.

2 m lead with 12 V plug system and clip for LED RGB strip light

Cat. No. 833.74.745



Remote control for RGB colour mixer  
รีโมทควบคุม RGB ผสมสี

Cat. No. 833.74.708

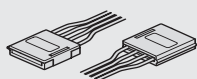

Interconnecting lead with clip for LED RGB strip light

สายต่อระหว่าง LED RGB สตริปไลท์

ความยาว 50 มม.  
Length 50 mm

Cat. No. 833.74.766

ความยาว 500 มม.  
Length 500 mm

Cat. No. 833.74.767

ความยาว 1,000 มม.  
Length 1,000 mm

Cat. No. 833.74.779

ความยาว 2,000 มม.  
Length 2,000 mm

Cat. No. 833.74.768

LED 3022 โคมไฟดาวไลท์ ติดฝัง 24 โวลต์ Loox

Loox LED 3022 Recess mounted light, 24 V



- > ค่าความสว่าง: 362/408 ลูเมน
  - > การเชื่อมต่อ: ไดรเวอร์ 24 โวลต์
  - > กำลังไฟฟ้า: 4.8 วัตต์
  - > ขนาด: เส้นผ่าศูนย์กลาง 185 x 6.2 มม.
  - > การติดตั้ง: เจาะฝังขนาดเส้นผ่าศูนย์กลาง 180 มม.
- 
- > Luminous flux: 362/408 lm
  - > Power connection: With lead to 24 V driver
  - > Wattage: 4.8 W
  - > Dimensions: 185 x 6.2 mm
  - > Installation: Drill hole Ø 180 mm

พลาสติก สีเงิน

Plastic, silver coloured

แสงสีวอร์มไวท์ 3,000 เคลวิน  
Light colour warm white 3,000 K

Cat. No. 833.77.130

แสงสีคูลไวท์ 4,000 เคลวิน  
Light colour cool white 4,000 K

Cat. No. 833.77.131

LED 3024 โคมไฟดาวไลท์ ติดฝัง 24 โวลต์ Loox

Loox LED 3024 Recess mounted light, 24 V



พลาสติก สีเงิน

Plastic, silver coloured

แสงสีวอร์มไวท์ 3,000 เคลวิน  
Light colour warm white 3,000 K

Cat. No. 833.75.090

แสงสีคูลไวท์ 4,000 เคลวิน  
Light colour cool white 4,000 K

Cat. No. 833.75.091

เพิ่มความสว่างไสวให้กับตู้เฟอร์นิเจอร์ หรือ พื้นที่ใช้งาน

- > ค่าความสว่าง: 430/530 ลูเมน
- > การเชื่อมต่อ: ไดรเวอร์ 24 โวลต์
- > กำลังไฟฟ้า: 5.8 วัตต์
- > ขนาด: 210 x 210 x 6.2 มม.
- > การติดตั้ง: เจาะฝัง

For homogeneous, wide-area illumination of cabinets and work surfaces

- > Luminous flux: 430/530 lm
- > Power connection: With lead to 24 V driver
- > Wattage: 5.8 W
- > Dimensions: 210 x 210 x 6.2 mm
- > Installation: For recess mounting



LED ไดรเวอร์ 24 โวลต์

▶ หน้า 174

LED driver 24 V

▶ page 174



## อุปกรณ์เสริม Loox

### Loox Accessories

#### สวิตช์ตรวจจับความเคลื่อนไหว

#### Loox Modular infrared motion detector



IP20

พลาสติก สีเงิน

Plastic, silver coloured

Cat. No. 833.89.129

เพื่อการเปิด-ปิด อัตโนมัติเมื่อมีการเคลื่อนไหว

- > ระยะทำการ: 0-3,000 มม.
- > มุมเซ็นเซอร์: 120 องศา
- > หน่วงเวลา: 30 วินาที
- > การเชื่อมต่อ: ด้วยสายไฟระหว่างเซ็นเซอร์ และไดร์เวอร์ (สั่งซื้อเพิ่ม)
- > ขนาด: 12 x 56 มม.
- > การติดตั้ง: สามารถติดตั้งแบบฝัง

For automatic on/off switching of lights when the sensor range is entered.

- > Sensor range: 0– 3,000 mm
- > Sensor angel: 120°
- > Delay time: 30 seconds
- > Connection: With lead for modular switch (not included in scope of delivery) at driver
- > Dimensions: 12 x 56 mm
- > Installation: For recess mounting

สายต่อระหว่างเซ็นเซอร์

► หน้า 171

Lead for modular switches

► page 171

#### สวิตช์หรี่ไฟ แบบไม่ต้องสัมผัส

#### Loox Modular dimmer



IP20

พลาสติก สีเงิน

Plastic, silver coloured

Cat. No. 833.89.126

เพียงใช้มืออยู่ใกล้ๆ โดยไม่ต้องสัมผัสก็สามารถเปิด-ปิด หรือหรี่แสงเพิ่มขึ้น หรือลดแสงลงอย่างช้าๆได้ โดยจะจำระดับแสงก่อนปิดไฟได้

- > ระยะทำการ: 0-60 มม.
- > การเชื่อมต่อ: ด้วยสายไฟระหว่างเซ็นเซอร์ และไดร์เวอร์ (สั่งซื้อเพิ่ม)
- > ขนาด: 12 x 46 มม.
- > การติดตั้ง: สามารถติดตั้งแบบฝัง

For touchless dimming of lights.

When it is switched on and off, the light is gently dimmed up or down, and the last dimming setting is retained (memory function).

- > Detection range 0-60 mm
- > Connection: With lead for modular switch (not included in scope of delivery) at driver
- > Dimensions: 12 x 46 mm
- > Installation: For recess mounting

สายต่อระหว่างเซ็นเซอร์

► หน้า 171

Lead for modular switches

► page 171

## อุปกรณ์เสริม Loox

## Loox Accessories

## สวิตช์เปิด-ปิดไฟ แบบไม่ต้องลั้มผัส

## Loox Modular door sensor switch



IP20

พลาสติก สีเงิน

Plastic, silver coloured

Cat. No. 833.89.128

สำหรับการเปิด-ปิดไฟ เมื่อมีการเปิดประตูของตู้ โดยจะเพิ่ม-ลดระดับแสงอย่างนุ่มนวล

- > การเชื่อมต่อ: ด้วยสายไฟระหว่างเซ็นเซอร์ และไดรเวอร์ (สั่งซื้อเพิ่ม)
- > ขนาด: 12 x 46 มม.
- > การติดตั้ง: สามารถติดตั้งแบบฝัง

For on/off switching

(door open = light on, door closed = light off) of lights.

When it is switched on and off, the light is gently dimmed up or down.

- > Connection: With lead for modular switch (not included in scope of delivery) at driver
- > Dimensions: 12 x 46 mm
- > Installation: For recess mounting

สายต่อระหว่างเซ็นเซอร์

▶ หน้า 171

Lead for modular switches

▶ page 171

## สวิตช์ประตู บานเปิดและบานเลื่อน

## Loox Modular universal door contact switch



IP20

พลาสติก สีดำ

Plastic, black

Cat. No. 833.89.143

สวิตช์เปิด-ปิด สำหรับติดตั้งที่บานเปิดหรือบานเลื่อน โดยไฟจะสว่างเมื่อเปิดประตูและไฟจะดับเมื่อปิดประตู

- > การเชื่อมต่อ: ด้วยสายไฟระหว่างเซ็นเซอร์ และไดรเวอร์ (สั่งซื้อเพิ่ม)
- > ขนาด: 51.8 x 40 x 14.2 มม.
- > การติดตั้ง: ยึดสกรูติด

For single-leaf sliding or hinged doors.

For on/off switching

(door open = light on, door closed = light off) of lights.

- > Connection: With lead for modular switch (not included in scope of delivery) at driver
- > Dimensions: 51.8 x 40 x 14.2 mm
- > Installation: For screw fixing

## อุปกรณ์เสริม Loox

### Loox Accessories

#### สวิตช์แบบกด

#### Loox Push switch



พลาสติก สีดำ

Plastic, black

Cat. No. 833.89.108

สำหรับการติดตั้งบนพื้นผิวเฟอร์นิเจอร์ เพื่อกดเปิด-ปิด

- > การเชื่อมต่อ: ต่อเข้ากับไดร์เวอร์
- > ขนาด: 15 x 20 มม.
- > ความยาวสาย: มาพร้อมสายยาว 2 เมตร
- > การติดตั้ง: สำหรับฝังโดยเจาะรูขนาด 12 มม.

For installation in a table top, for example.  
Push switch for switching lights on/off.

- > Connection: To driver
- > Dimensions: 15 x 20 mm
- > Cable length: 2 m
- > Installation: For recess mounting in 12 mm drill hole

#### สายไฟระหว่างสวิตช์ และไดร์เวอร์

#### Loox Lead for modular switches



พลาสติก สีดำ

Plastic, black

ความยาว 500 มม.  
Length 500 mm

Cat. No. 833.89.140

ความยาว 1,000 มม.  
Length 1,000 mm

Cat. No. 833.89.141

ความยาว 2,000 มม.  
Length 2,000 mm

Cat. No. 833.89.142

- > รูปแบบ: การต่อสายแบบกดล็อก
- > การเชื่อมต่อ: ระหว่างสวิตช์และไดร์เวอร์
- > การติดตั้ง: เจาะรูให้สายลอดผ่านขนาด 12 มม.

- > Version: With snap-in connector
- > Connection: To modular switch and driver
- > For drill hole diameter: 12 mm

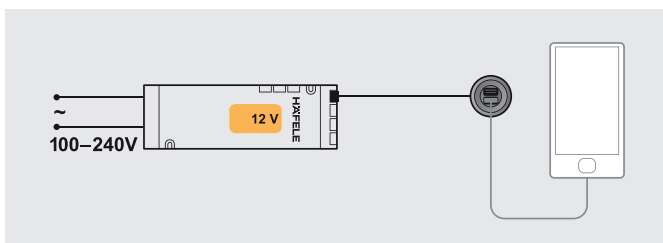

สายเชื่อมต่อกับไดร์เวอร์

Lead with snap-in connector

ความยาว 500 มม.  
Length 500 mm

Cat. No. 833.72.880

ความยาว 1,000 มม.  
Length 1,000 mm

Cat. No. 833.72.881

ความยาว 2,000 มม.  
Length 2,000 mm

Cat. No. 833.72.882

## ระบบเสียง 420 E

## 420 E Sound system

ระบบเสียงผ่านบลูทูธผ่านลำโพงแบบเอ็กไซเตอร์

Bluetooth® receiver with exciter speaker



ระบบเสียง 420 E

420 E Sound system

ระบบเสียง 420 E พร้อมลำโพงแบบเอ็กไซเตอร์ 2 ชุด

420 E Sound system with 2 exciter speakers

Cat. No. 822.65.034

ลำโพงแบบเอ็กไซเตอร์

Exciter speaker

Cat. No. 822.65.002

ระบบเสียงคุณภาพสูงส่งเสียงผ่านวัสดุหลากหลายพื้นผิว ติดตั้งง่าย สามารถติดตั้งเพิ่มเติมหรือทดแทนระบบเดิมได้ง่าย

- > กำลังการใช้ไฟ: ลำโพงทำงาน 2 ชุด ใช้พลังงานสูงสุด 19 วัตต์  
ลำโพงทำงาน 4 ชุด ใช้พลังงานสูงสุด 32 วัตต์
- > ระยะการรับสัญญาณบลูทูธ: 10 เมตร
- > แรงดันไฟฟ้า: 110-240 โวลต์ AC
- > การเชื่อมต่อไฟ: มาพร้อมกับสายไฟยาว 2 เมตร เชื่อมต่อกับไดร์เวอร์ 12 โวลต์
- > ขนาด: 140 x 45 x 15 มม.
- > การติดตั้ง: ยึดติดโดยสกรู
- > รูปแบบเอ็กไซเตอร์: ลำโพงยึดโดยสกรู หรือกาวพร้อมด้วยสายยาว 1 เมตร

มีลำโพงแบบเอ็กไซเตอร์ 2 ตัวอยู่ในชุด และสามารถต่อเพิ่มได้สูงสุด 4 ตัว สามารถสั่งซื้อเพิ่มเติมได้: กรณีที่ต้องการให้แยกผู้ใช้งาน หากติดตั้งในห้องที่ติดกัน

Invisible sound system with impressive quality on many different surfaces.

Quick and easy installation, therefore also ideal for retrofitting.

- > Power consumption: During operation with 2 exciter speakers: Max. 19 W, during optional operation with 4 exciter speakers: Max. 32 W
- > Reception range: Max. 10 m
- > Nominal voltage: 110-240 VAC
- > Power connection: With 2 m lead to 12 V driver
- > Dimensions: 140 x 45 x 15 mm
- > Installation: For screw fixing
- > Exciter version: Speaker for screw or glue fixing with 1 m lead

Including 2 exciter speakers. Expansion to 4 exciter speakers possible.

Available on request: Multi-room control for separating different users in adjacent rooms.



LED ไดร์เวอร์ 12 โวลต์

▶ หน้า 174

LED driver 12 V

▶ page 174

ESC 2001 USB ชาร์จ Loox

## Loox ESC 2001 Modular USB charging station



สำหรับชาร์จสมาร์ทโฟนหรือแท็บเล็ตพร้อมกันได้ 2 เครื่อง

- > การเชื่อมต่อ: ด้วยสายไฟระหว่างเซ็นเซอร์และไดร์เวอร์ (สั่งซื้อเพิ่ม)
- > กำลังไฟ ช่อง USB: 5 โวลต์/ 2 แอมป์
- > ขนาด: 40 x 24 มม.
- > การติดตั้ง: สำหรับติดตั้งในหลุมเจาะ

For charging two smartphones or tablets

- > Connection: With lead for modular switch (not included in scope of delivery) at driver
- > USB socket wattage: 5 V/2 A
- > Dimensions: 40 x 24 mm
- > Installation: For mounting in drilled hole



IP20

สายเชื่อมต่อกับไดร์เวอร์

▶ หน้า 171

Lead with snap-in connector

▶ page 171

ชุด USB ชาร์จ

Modular USB charging station

สีขาว

White

Cat. No. 833.73.752

สีดำ

Black

Cat. No. 833.73.751

หม้อแปลงไฟฟ้า Loox

Loox LED driver

หม้อแปลงไฟฟ้า 12 โวลต์

Loox LED driver 12 V



- > รูปแบบ: มีจุดเชื่อมต่อไฟออก 6 จุด พร้อมกับจุดรับสัญญาณสวิตช์ของระบบแสงสว่าง Loox (สั่งซื้อสายไฟเพิ่ม)
- > แรงดันขาเข้า: 110-240 โวลต์ 50-60 เฮิรตซ์
- > แรงดันขาออก: 12 โวลต์ DC

- > Version: For up to 6 consumers + a switch with Loox plug system, without mains lead
- > Input voltage: 110-240 V, 50-60 Hz
- > Nominal voltage: DC 12 V

สีดำ

Black

ขนาดกำลังไฟฟ้า 20 วัตต์ 140 x 50 x 16 มม.  
Wattage 20 W, 140 x 50 x 16 mm

Cat. No. 833.74.960

ขนาดกำลังไฟฟ้า 40 วัตต์ 190 x 60 x 16 มม.  
Wattage 40 W, 190 x 60 x 16 mm

Cat. No. 833.74.962

ขนาดกำลังไฟฟ้า 60 วัตต์ 230 x 70 x 16 มม.  
Wattage 60 W, 230 x 70 x 16 mm

Cat. No. 833.74.964



หม้อแปลงไฟฟ้า 24 โวลต์

Loox LED driver 24 V



- > รูปแบบ: มีจุดเชื่อมต่อไฟออก 6 จุด พร้อมกับจุดรับสัญญาณสวิตช์ของระบบแสงสว่าง Loox (สั่งซื้อสายไฟเพิ่ม)
- > แรงดันขาเข้า: 110-240 โวลต์ 50-60 เฮิรตซ์
- > แรงดันขาออก: 24 โวลต์ DC

- > Version: For up to 6 consumers + a switch with Loox plug system, without mains lead
- > Input voltage: 110-240 V, 50-60 Hz
- > Nominal voltage: DC 24 V

สีดำ

Black

ขนาดกำลังไฟฟ้า 20 วัตต์ 140 x 50 x 16 มม.  
Wattage 20 W, 140 x 50 x 16 mm

Cat. No. 833.77.945

ขนาดกำลังไฟฟ้า 40 วัตต์ 190 x 60 x 16 มม.  
Wattage 40 W, 190 x 60 x 16 mm

Cat. No. 833.77.947



สายไฟ สำหรับหม้อแปลง 12/24 โวลต์ Loox

Loox Mains lead 12/24 V,



ปลั๊กขากลม และสายไฟยาว 2 เมตร  
Black, EU plug,  
Length: 2 m

Cat. No. 833.89.002



ปลั๊กขาแบน และสายไฟยาว 2 เมตร  
Black, US plug,  
Length: 2 m

Cat. No. 833.89.003

We reserve the right to alter specifications without notice (HTH Hotel Assortment 2018).  
บริษัทฯ ขอสงวนสิทธิ์การเปลี่ยนแปลงรายละเอียดโดยมิได้มีการแจ้งล่วงหน้า (HTH Hotel Assortment 2561).

## ปลั๊กไฟฟ้าแบบติดผนัง 12 โวลต์ Loox

### Loox Wall plug driver 12 V



แบบขากลม  
Wall plug driver EU plug

สีดำ

Black

กำลังไฟฟ้า 6 วัตต์ 61 x 37 x 57 มม.

Wattage 6 W, 61 x 37 x 57 mm

Cat. No. 833.74.933

กำลังไฟฟ้า 15 วัตต์ 78 x 46 x 68 มม.

Wattage 15 W, 78 x 46 x 68 mm

Cat. No. 833.74.935

กำลังไฟฟ้า 27 วัตต์ 84 x 50 x 72 มม.

Wattage 27 W, 84 x 50 x 72 mm

Cat. No. 833.74.937

- > รูปแบบ: หม้อแปลงไฟฟ้า สำหรับระบบส่องสว่าง Loox (ส่งสายไฟเพิ่ม)
- > แรงดันขาเข้า: 110-240 โวลต์ 50-60 เฮิรตซ์
- > แรงดันขาออก: 12 โวลต์ DC



แบบขาแบน  
Wall plug driver US plug

สีดำ

Black

กำลังไฟฟ้า 6 วัตต์ 61 x 37 x 57 มม.

Wattage 6 W, 61 x 37 x 57 mm

Cat. No. 833.74.934

กำลังไฟฟ้า 15 วัตต์ 78 x 46 x 68 มม.

Wattage 15 W, 78 x 46 x 68 mm

Cat. No. 833.74.936

- > Version: For consumer with Loox plug system, without lead
- > Input voltage: 110-240 V, 50-60 Hz
- > Nominal voltage: DC 12 V



## สายไฟพร้อมอุปกรณ์เสริม 12 โวลต์ สำหรับหม้อแปลง แบบติดผนัง Loox

### Loox Lead 12 V



สายไฟ 4 เมตร พร้อมหัวต่อตัวเมีย 2 ชุด

Black, 4 m lead with 2 light slots

Cat. No. 833.74.749



สายไฟ 4 เมตร พร้อมจุดต่อขยาย 6 ช่อง

Black, 4 m lead with 6-way distributor

Cat. No. 833.74.748



สายไฟ 4 เมตร พร้อมจุดต่อขยาย 6 ช่อง และชุดหรี่แสง

Black, 4 m lead with touch dimmer and 6-way distributor, without memory function

Cat. No. 833.74.709



สายไฟ 4 เมตร พร้อมจุดต่อขยาย 6 ช่อง และสวิตช์แบบเท้าเหยียบ

Black, 4 m lead with foot switch and 6-way distributor

Cat. No. 833.74.747



สายไฟ 4 เมตร พร้อมจุดต่อขยาย 6 ช่อง และสวิตช์เปิด-ปิด

Black, 4 m lead with rocker switch and 6-way distributor

Cat. No. 833.74.746

- > รูปแบบ: สายไฟยาว 2 เมตร หลังสวิตช์
- > ขนาดกระแสสูงสุด: 2.5 แอมป์
- > Version: Switch after 2 m lead length
- > Current carrying capacity: 2.5 A

# ARTICLE INDEX

Cat. No.	Page	Cat. No.	Page	Cat. No.	Page	Cat. No.	Page	Cat. No.	Page	Cat. No.	Page
917.64.051	43	931.84.279	52	950.05.344	58	155.01.341	69	842.71.100	75	911.25.431	102
917.64.008	43	931.84.048	52	950.05.345	58	155.01.342	69	842.71.320	75	911.25.204	102
917.64.006	43	931.84.278	52	950.05.820	59	155.01.343	69	844.28.110	76	911.25.430	102
917.64.257	44	931.84.043	52	950.05.821	59	112.04.080	69	844.28.111	76	911.25.432	102
917.64.258	44	931.84.273	52	950.05.822	59	112.04.081	69	844.28.112	76	903.00.988	103
917.64.259	44	931.84.049	52	950.05.823	59	112.04.082	69	844.28.100	76	903.00.944	103
917.64.200	44	931.84.279	52	950.05.824	59	112.04.083	69	844.28.101	76	903.00.983	103
917.64.202	44	931.84.048	52	950.05.825	59	155.01.231	70	844.28.102	76	903.06.038	103
917.64.204	44	931.84.278	52	950.05.910	60	155.01.232	70	808.90.391	77	903.06.028	103
917.64.000	45	931.84.043	52	950.05.911	60	155.01.233	70	808.90.384	77	903.06.033	103
917.64.001	45	931.84.273	52	950.05.912	60	155.01.234	70	808.90.091	77	927.91.328	104
917.64.002	45	931.84.828	53	950.05.913	60	112.04.070	70	808.90.084	77	927.91.344	107
917.64.251	46	931.84.668	53	950.05.914	60	112.04.071	70	983.25.091	77	927.91.343	107
917.64.252	46	931.84.823	53	950.05.915	60	112.04.072	70	402.54.002	78	922.01.403	105
917.64.253	46	931.84.663	53	950.05.921	60	112.04.073	70	402.23.000	79	922.00.403	105
917.64.300	46	931.84.829	53	950.05.922	60	155.01.400	70	402.23.002	79	940.42.005	106
917.64.302	46	931.84.669	53	950.05.923	60	155.01.401	70	402.31.002	80	940.82.100	106
917.64.304	46	931.84.820	53	950.05.924	60	155.01.402	70	402.30.025	81	941.02.100	106
917.56.917	47	931.84.660	53	950.05.925	60	155.01.403	70	568.60.723	82	941.32.004	107
917.56.907	47	931.84.829	53	950.45.074	61	112.04.060	70	568.60.793	82	940.43.084	108
917.56.919	47	931.84.669	53	950.45.075	61	112.04.061	70	568.66.723	82	940.82.152	108
917.56.909	47	931.84.820	53	950.45.076	61	112.04.062	70	568.66.790	83	941.25.007	108
917.56.920	47	931.84.660	53	950.45.077	61	112.04.063	70	983.25.089	83	940.43.095	109
911.02.151	48	931.84.828	53	950.45.078	61	112.02.110	71	836.26.330	84	940.82.204	109
911.02.153	48	931.84.668	53	950.45.104	62	112.02.111	71	538.18.320	85	941.25.152	109
911.02.152	48	931.84.823	53	950.45.105	62	112.02.112	71	538.18.020	86	940.43.291	110
911.02.154	48	931.84.663	53	950.45.106	62	112.02.113	71	271.89.000	90	940.43.292	110
911.25.421	48	931.84.318	54	950.45.107	62	112.02.114	71	271.89.005	90	940.43.293	110
911.25.200	48	931.84.328	54	950.45.108	62	112.02.115	71	271.89.020	92	940.43.294	110
911.02.143	48	931.84.313	54	950.45.109	62	155.01.485	71	271.99.186	92	940.43.295	110
911.02.145	48	931.84.323	54	950.11.031	62	155.01.486	71	271.67.204	93	940.43.296	110
911.02.144	48	931.84.319	54	950.11.041	62	112.02.102	71	983.25.043	93	940.43.297	110
911.02.154	48	931.84.329	54	950.11.051	63	112.02.103	71	817.35.301	94	940.43.298	110
911.25.420	48	931.84.319	54	950.11.061	63	112.02.104	71	817.35.322	94	940.43.299	110
911.25.422	48	931.84.329	54	950.11.071	63	112.02.105	71	983.25.073	95	911.26.292	111
926.98.048	49	931.84.318	54	950.11.131	63	844.28.101	70	983.25.063	95	911.26.293	111
926.98.040	49	931.84.328	54	950.11.141	63	844.28.102	70	983.25.053	95	911.26.368	111
926.98.043	49	931.84.313	54	950.11.151	63	844.28.110	70	903.92.558	99	911.26.523	111
927.91.633	50	931.84.323	54	911.59.421	64	844.28.111	70	903.92.556	99	911.26.525	111
927.91.638	50	950.11.123	55	911.59.425	64	844.28.112	70	903.92.559	99	911.26.522	111
927.91.634	50	950.11.124	55	911.59.427	64	833.72.790	72	903.92.585	100	916.95.406	112
931.84.039	51	950.11.123	55	911.59.028	64	801.13.222	72	903.92.586	100	916.95.416	112
931.84.269	51	950.11.124	55	911.59.046	64	802.07.200	73	903.92.588	100	916.95.426	112
931.84.039	51	950.11.087	56	911.59.029	64	803.33.757	73	903.92.589	101	916.95.408	112
931.84.269	51	959.30.006	57	911.59.640	64	361.50.830	73	903.92.616	101	916.95.418	112
931.84.035	51	959.30.001	57	911.59.641	64	361.50.831	73	903.92.583	101	916.95.428	112
931.84.238	51	959.00.048	57	911.59.642	64	361.50.832	73	911.02.155	102	916.91.930	112
931.84.033	51	959.00.042	57	937.55.140	65	801.01.702	74	911.02.157	102	916.91.931	112
931.84.233	51	959.00.121	57	937.55.148	65	802.02.220	74	911.02.147	102	916.91.932	112
931.84.035	51	959.30.003	57	937.55.144	65	803.51.702	74	911.02.149	102	902.52.174	112
931.84.238	51	950.05.340	58	937.12.800	65	804.32.050	75	911.25.456	102	902.52.179	112
931.84.033	51	950.05.341	58	937.13.558	65	804.32.059	75	911.25.458	102	902.52.173	112
931.84.233	51	950.05.342	58	937.13.553	65	842.71.410	75	911.25.448	102	937.13.553	113
931.84.049	52	950.05.343	58	155.01.340	69	842.71.420	75	911.25.450	102	937.12.802	113

We reserve the right to alter specifications without notice (HTH Hotel Assortment 2016).  
 บริษัทฯ ขอสงวนสิทธิ์การเปลี่ยนแปลงรายละเอียดโดยมิได้มีการแจ้งล่วงหน้า (HTH Hotel Assortment 2561).



We reserve the right to alter specifications without notice (HTH Hotel Assortment 2018).  
 บริษัทฯ ขอสงวนสิทธิ์การเปลี่ยนแปลงรายละเอียดโดยไม่ต้องมีใ้มีการแจ้งล่วงหน้า (HTH Hotel Assortment 2561).

Cat. No.	Page	Cat. No.	Page	Cat. No.	Page	Cat. No.	Page	Cat. No.	Page
937.12.800	113	980.60.703	128	981.77.011	143	950.50.012	153	833.73.482	165
937.13.558	113	980.60.833	128	981.77.012	143	950.50.013	153	833.73.520	165
151.38.120	114	980.60.702	128	981.77.013	143	950.50.008	153	833.73.771	165
155.01.495	114	980.60.832	128	981.52.116	143	950.50.009	153	833.73.772	165
151.38.121	114	980.60.693	129	981.52.117	143	950.50.020	153	833.73.773	165
155.01.490	115	980.60.823	129	981.52.118	143	950.50.021	153	833.73.774	165
155.01.491	115	980.60.692	129	981.77.003	143	950.50.018	153	833.73.775	165
151.38.100	115	980.60.822	129	981.77.004	143	950.50.019	153	833.73.450	166
151.38.101	115	980.60.813	130	981.77.005	143	950.50.022	153	833.74.802	166
151.38.102	115	980.60.812	130	981.52.106	143	950.50.023	153	833.74.708	166
151.38.103	115	980.60.943	130	981.52.107	143	981.02.063	154	833.74.764	166
155.01.505	115	980.60.683	130	981.52.108	143	981.02.073	154	833.74.745	166
151.38.110	115	980.60.682	130	981.77.008	144	981.02.061	154	833.74.766	166
151.38.111	115	980.60.763	131	981.77.009	144	981.02.071	154	833.74.767	166
981.52.571	116	980.60.883	131	981.77.010	144	983.26.001	155	833.74.779	166
981.52.570	116	980.60.762	131	981.52.113	144	983.26.011	155	833.74.768	166
981.52.573	116	980.60.882	131	981.52.114	144	980.60.953	155	833.77.130	167
981.52.521	116	980.60.733	132	981.52.115	144	980.60.951	155	833.77.131	167
981.52.520	116	980.60.863	132	981.77.000	144	833.74.090	159	833.75.090	168
981.52.523	116	980.60.732	132	981.77.001	144	833.74.091	159	833.75.091	168
981.52.581	117	980.60.862	132	981.77.002	144	833.74.100	159	833.89.129	169
981.52.580	117	980.60.743	133	981.52.103	144	833.74.110	159	833.89.126	169
981.52.583	117	980.60.742	133	981.52.104	144	833.72.802	160	833.89.128	170
981.52.531	117	980.60.933	133	981.52.105	144	833.72.803	160	833.89.143	170
981.52.530	117	983.24.013	133	981.77.014	145	833.72.804	160	833.89.140	171
981.52.533	117	980.60.931	133	981.77.006	145	833.72.300	160	833.89.141	171
980.60.643	121	983.24.012	133	981.52.110	145	833.72.301	160	833.89.142	171
980.60.773	121	980.60.903	134	981.52.109	145	833.72.302	160	833.72.880	171
980.60.642	121	980.60.913	134	981.51.003	146	833.72.340	160	833.72.881	171
980.60.772	121	980.60.902	134	981.51.004	146	833.72.341	160	833.72.882	171
980.60.673	122	980.60.912	134	981.02.083	147	833.72.342	160	833.89.108	171
980.60.803	122	983.14.030	135	981.02.081	147	833.72.390	160	822.65.034	172
980.60.672	122	983.14.040	135	981.02.253	148	833.72.391	160	822.65.002	172
980.60.802	122	983.14.000	135	981.02.243	148	833.72.392	160	833.73.752	173
980.60.713	123	988.61.2**	136	981.02.254	148	833.73.120	161	833.73.751	173
980.60.843	123	988.61.3**	136	981.02.244	148	833.73.121	161	833.74.960	174
980.60.712	123	988.61.4**	136	981.51.023	149	833.73.122	161	833.74.962	174
980.60.842	123	988.61.5**	136	981.51.013	149	833.73.123	161	833.74.964	174
980.60.753	124	988.62.3**	136	981.51.014	149	833.73.110	162	833.77.945	174
980.60.873	124	980.20.0**	136	981.51.021	149	833.73.111	162	833.77.947	174
980.60.752	124	980.20.1**	136	981.02.263	150	833.72.351	163	833.89.002	174
980.60.872	124	983.24.003	137	981.02.264	150	833.72.352	163	833.89.003	174
980.60.723	125	983.24.002	137	981.51.033	150	833.72.323	163	833.74.748	175
980.60.853	125	983.25.013	137	981.51.031	150	833.72.882	163	833.74.933	175
980.60.722	125	983.25.003	137	981.02.273	151	833.72.127	163	833.74.935	175
980.60.852	125	983.19.010	138	981.02.093	151	833.72.172	163	833.74.937	175
980.60.653	126	983.19.020	138	981.02.091	151	833.72.126	163	833.74.934	175
980.60.783	126	983.19.030	138	981.02.274	151	833.72.168	163	833.74.936	175
980.60.652	126	983.27.003	141	950.50.006	152	833.72.125	164	833.74.746	175
980.60.782	126	983.27.002	141	950.50.007	152	833.72.164	164	833.74.709	175
980.60.663	127	983.27.013	141	950.50.002	152	833.72.124	164	833.74.749	175
980.60.793	127	983.27.012	141	950.50.003	152	833.72.160	164	833.74.747	175
980.60.662	127	980.60.923	142	950.50.000	152	833.73.480	165		
980.60.792	127	980.60.922	142	950.50.001	152	833.73.481	165		

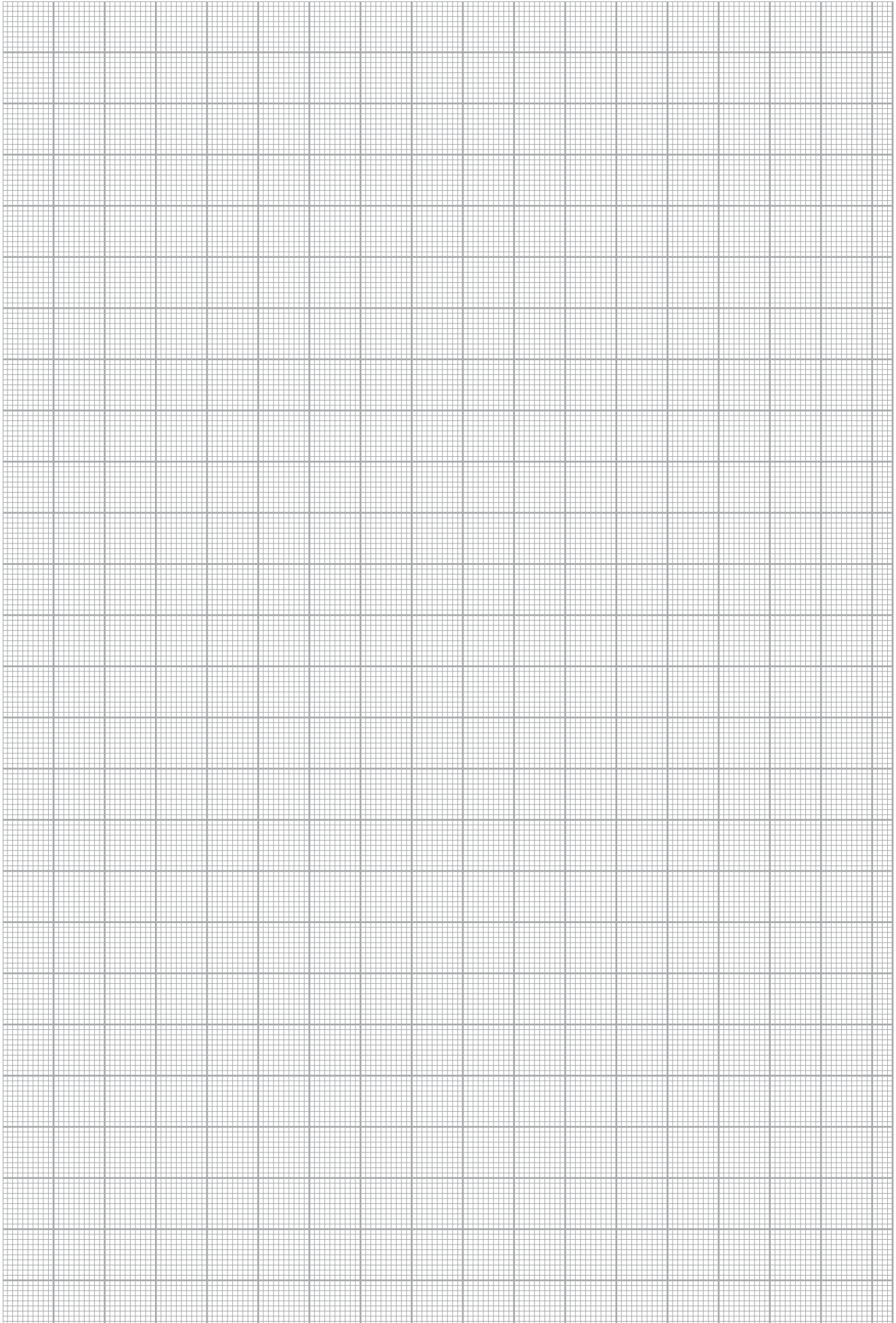

We reserve the right to alter specifications without notice (HTH Hotel Assortment 2018).  
บริษัทฯ ขอสงวนสิทธิ์การเปลี่ยนแปลงรายละเอียดโดยมิได้มีการแจ้งล่วงหน้า (HTH Hotel Assortment 2561).

**Imprint**

This brochure is only intended for use by the recipient.

It remains in all respects the property of Häfele.

Reproductions of this catalogue in whole or in part, the copying or imitation of any illustrations and the imitation of the layout are strictly prohibited.

The technical descriptions and dimensions in this catalogue, also those with the photographs and drawings, are not binding. We reserve the right to make design improvements. All dimensions in mm, unless stated otherwise.

We bear no liability for any misprints or other errors that might occur in the production of the brochure.

All deliveries are made pursuant to Häfele's sales conditions.

July 2018

© Copyright by Häfele (Thailand) Limited

All rights reserved

Printed in Thailand

**สงวนลิขสิทธิ์**

โบรชัวร์เล่มนี้สงวนลิขสิทธิ์ในการใช้เป็นคู่มือเลือกซื้อผลิตภัณฑ์เท่านั้น และถือเป็นสมบัติของบริษัทเฮเฟลโดยสมบูรณ์

การผลิตลอกเลียนแบบทั้งหมดหรือส่วนหนึ่งส่วนใด รวมทั้งการลอกเลียนแบบภาพหรือรูปแบบการจัดวางถือเป็นการละเมิดลิขสิทธิ์

คำบรรยายทางเทคนิคและขนาดของผลิตภัณฑ์ รวมถึงภาพและแบบร่างที่ปรากฏภายในไม่ถือเป็นข้อผูกมัดทางกฎหมายแต่อย่างใดทางบริษัทฯ ขอสงวนสิทธิ์ในการปรับเปลี่ยนงานออกแบบในภายหลัง ขนาดของผลิตภัณฑ์ทั้งหมดมีหน่วยเป็นมิลลิเมตร ยกเว้นในกรณีที่ระบุเป็นหน่วยอื่น

ทั้งนี้ทางบริษัทฯ จะไม่ขอรับผิดชอบต่อความผิดพลาดใดๆ ที่อาจเกิดขึ้นระหว่างขั้นตอนการผลิตโบรชัวร์

การจัดส่งสินค้าจะเป็นไปตามเงื่อนไขการขายที่ระบุโดยบริษัทเฮเฟล

กรกฎาคม 2561

ลิขสิทธิ์ของบริษัท เฮเฟล (ประเทศไทย) จำกัด

สงวนลิขสิทธิ์

พิมพ์ที่ประเทศไทย

 Häfele Thailand

 hafelethailand

 hafelethailand

 hafelethailand

 hafelethailand



*New products,  
latest information  
and regular promotions!*

[www.hafele.co.th](http://www.hafele.co.th)

[www.hafelethailand.com](http://www.hafelethailand.com)



*Contact our sales department  
for detailed information!*

[info@hafele.co.th](mailto:info@hafele.co.th)

#### **Häfele (Thailand) Limited**

##### **Häfele Design Studio (Bangkok)**

57 Soi Sukhumvit 64, Sukhumvit Rd.,  
Phraakanong Tai, Phraakanong,  
Bangkok 10260  
Telephone: (02) 741-7171  
(02) 768-7171

##### **Häfele Design Studio (Pattaya)**

Opposite Outlet Mall, 140/89 Moo 11,  
Nongprue, Banglamung,  
Chonburi 20150  
Telephone: (038) 332-485-8

##### **Häfele Design Studio (Hua Hin)**

15/84 Hua Hin 29,  
Petchkasem Rd., Hua Hin,  
Prachubkirkhan 77110  
Telephone: (032) 547-704

##### **Häfele Design Center (Phuket)**

Opposite Big C, 81 Moo 5,  
Chalermprakiet Ror-9 Rd.,  
Vichit, Muang, Phuket 83000  
Telephone: (076) 304-460

##### **Häfele Design Studio (Chiang Mai)**

498 Chiang Mai-Lampang Road  
Thasala, Muang Chiang Mai,  
Chiang Mai 50000  
Telephone: (053) 240-300