

Flexible hose

สายน้ำดี

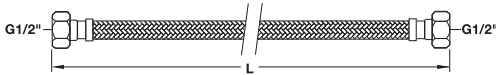

- Max. water pressure: 10 bar (at water temperature 30°C)
- Max. water temperature: 90°C
- Material/Finish: Stainless steel 304
- แรงดันน้ำสูงสุด: 10 บาร์ (ที่อุณหภูมิน้ำ 30°C)
- อุณหภูมิของน้ำสูงสุด: 90°C
- วัสดุ/สี: สแตนเลสสตีล 304

Cat. No. 485.60.021

Price: ~~250.-~~
Special: **170.-**

- Length: 350 mm/14"
- ความยาว: 350 มม./14"

Cat. No. 485.60.022

Price: ~~270.-~~
Special: **180.-**

- Length: 400 mm/16"
- ความยาว: 400 มม./16"

Cat. No. 485.60.024

Price: ~~280.-~~
Special: **190.-**

- Length: 450 mm/18"
- ความยาว: 450 มม./18"

Cat. No. 485.60.025

Price: ~~330.-~~
Special: **220.-**

- Length: 500 mm/20"
- ความยาว: 500 มม./20"

Cat. No. 485.60.026

Price: ~~340.-~~
Special: **230.-**

- Length: 500 mm/22"
- ความยาว: 500 มม./22"

Cat. No. 485.60.027

Price: ~~370.-~~
Special: **250.-**

- Length: 600 mm/24"
- ความยาว: 600 มม./24"

Cat. No. 485.60.028

Price: ~~400.-~~
Special: **270.-**

- Length: 660 mm/26"
- ความยาว: 660 มม./26"

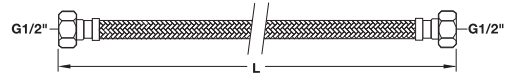

- Max. water pressure: 35 bar (at water temperature 30°C)
- Max. water temperature: 100°C
- Material/Finish: Nylon grey/brass nut
- แรงดันน้ำสูงสุด: 35 บาร์ (ที่อุณหภูมิน้ำ 30°C)
- อุณหภูมิของน้ำสูงสุด: 100°C
- วัสดุ/สี: ไนลอนสีเทา/นัตทองเหลือง

Cat. No. 485.60.972

Price: ~~270.-~~
Special: **180.-**

- Length: 355 mm/14"
- ความยาว: 355 มม./14"

Cat. No. 485.60.973

Price: ~~280.-~~
Special: **190.-**

- Length: 470 mm/16"
- ความยาว: 470 มม./16"

Cat. No. 485.60.974

Price: ~~310.-~~
Special: **210.-**

- Length: 458 mm/18"
- ความยาว: 458 มม./18"

Cat. No. 485.60.975

Price: ~~360.-~~
Special: **240.-**

- Length: 508 mm/20"
- ความยาว: 508 มม./20"

Fitting Component

P-shape water trap

ท่อน้ำทิ้งอ่างล้างหน้ารูปตัว P



Cat. No. 495.61.240

Price: ~~1,120.-~~
Special: **760.-**

- Adjustable height: 87–124 mm
- Thread size: G 1–1/4"
- Material/Finish: Brass/chrome polished
- ความสูงปรับได้: 87-124 มม.
- ขนาดเกลียว: G 1-1/4"
- วัสดุ/สี: ทองเหลือง/สีโครมเงา



Cat. No. 495.61.241

Price: ~~1,400.-~~
Special: **950.-**

- Adjustable height: 87–124 mm
- Thread size: G 1–1/4"
- Material/Finish: Brass/chrome polished
- ความสูงปรับได้: 87-124 มม.
- ขนาดเกลียว: G 1-1/4"
- วัสดุ/สี: ทองเหลือง/สีโครมเงา

Water trap

ท่อน้ำทิ้งอ่างล้างหน้าแบบกระปุก

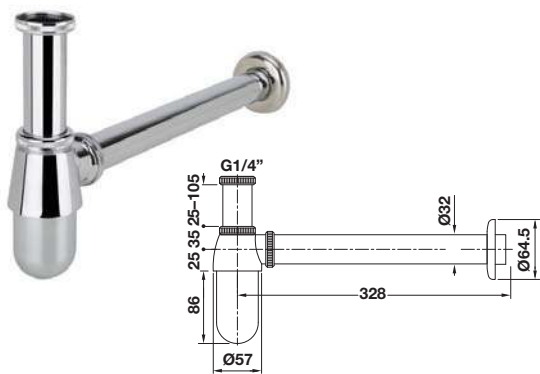

Cat. No. 495.61.242

Price: ~~1,400.-~~
Special: **950.-**

- Adjustable height: 60–140 mm
- Thread size: G 1–1/4"
- Material/Finish: Brass/chrome polished
- ความสูงปรับได้: 60-140 มม.
- ขนาดเกลียว: G 1-1/4"
- วัสดุ/สี: ทองเหลือง/สีโครมเงา

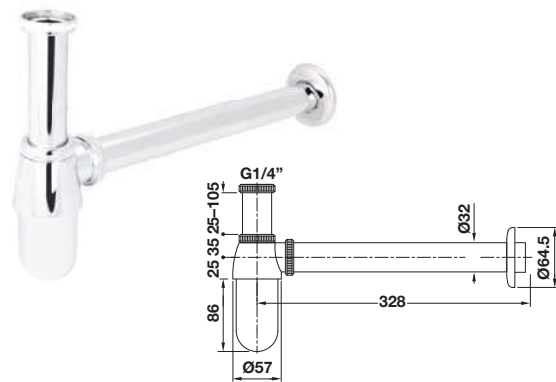

Cat. No. 495.61.239

Price: ~~860.-~~
Special: **580.-**

- Adjustable height: 60–140 mm
- Thread size: G 1–1/4"
- Material/Finish: Zinc alloy/chrome polished
- ความสูงปรับได้: 60-140 มม.
- ขนาดเกลียว: G 1-1/4"
- วัสดุ/สี: ชิงค์อัลลอยด์/สีโครมเงา

Water trap

ท่อน้ำทิ้งอ่างล้างหน้าแบบกระปุก

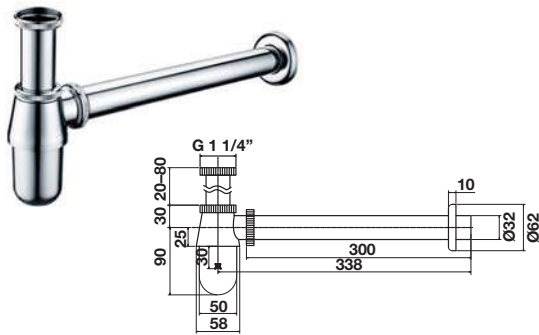

Cat. No. 485.61.221

Price: ~~930.-~~
Special: **630.-**

- Adjustable height: 50–110 mm
- Thread size: G 1-1/4"
- Material/Finish: Zinc alloy/chrome polished
- ความสูงปรับได้: 50-110 มม.
- ขนาดเกลียว: G 1-1/4"
- วัสดุ/สี: ซิงค์อัลลอยด์/สีโครมเงา

Water trap with pop-up waste

ท่อน้ำทิ้งอ่างล้างหน้าแบบกระปุกพร้อมสื่อน้ำอ่างล้างหน้า

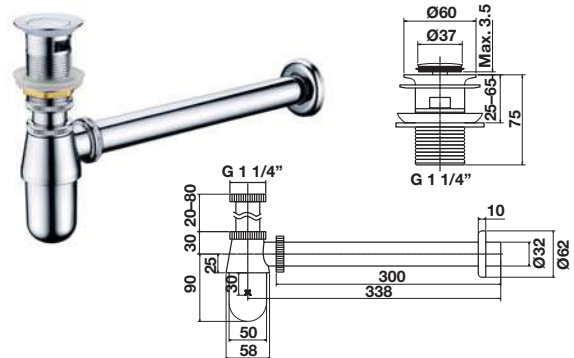

Cat. No. 485.61.222

Price: ~~1 400.-~~
Special: **950.-**

- Adjustable height: 50–110 mm
- Thread size: G 1-1/4"
- Material/Finish: Zinc alloy/brass/chrome polished
- ความสูงปรับได้: 50-110 มม.
- ขนาดเกลียว: G 1-1/4"
- วัสดุ/สี: ซิงค์อัลลอยด์/ทองเหลือง/สีโครมเงา



Fitting Components

Spring pop-up waste

สะดืออ่างล้างหน้าแบบกดเพื่อระบายน้ำ

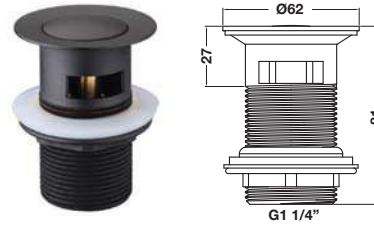

Cat. No. 495.60.821

Price: ~~810.-~~

Special: **550.-**

- For basins with overflow
- Material/Finish: Brass/black matt
- สำหรับอ่างล้างหน้ารุ่นที่มีรูน้ำล้น
- วัสดุ/สี: ทองเหลือง/สีดำด้าน



Cat. No. 495.60.823

Price: ~~810.-~~

Special: **550.-**

- For basins without overflow
- Material/Finish: Brass/black matt
- สำหรับอ่างล้างหน้ารุ่นที่ไม่มีรูน้ำล้น
- วัสดุ/สี: ทองเหลือง/สีดำด้าน



Pull pop-up waste

สะดืออ่างล้างหน้าแบบดึงลิ้นกด

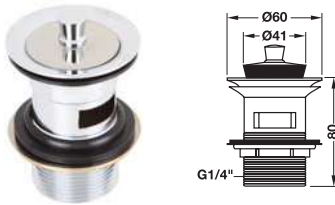

Cat. No. 495.61.243

Price: ~~560.-~~Special: **380.-**

- Material/Finish: Brass/chrome polished
- วัสดุ/สี: ทองเหลือง/สีโครมเงา

Spring pop-up waste

สะดืออ่างล้างหน้าแบบกด

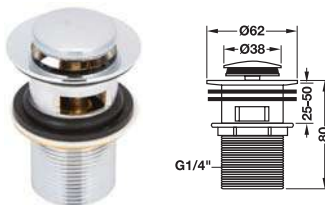

Cat. No. 495.61.244

Price: ~~670.-~~Special: **450.-**

- Material/Finish: Brass/chrome polished
- วัสดุ/สี: ทองเหลือง/สีโครมเงา

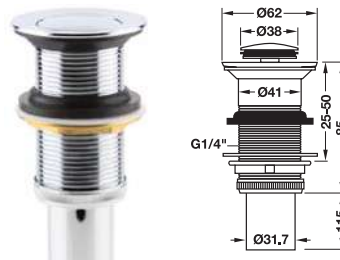

Cat. No. 495.61.245

Price: ~~1,400.-~~Special: **950.-**

- Material/Finish: Brass/chrome polished
- วัสดุ/สี: ทองเหลือง/สีโครมเงา

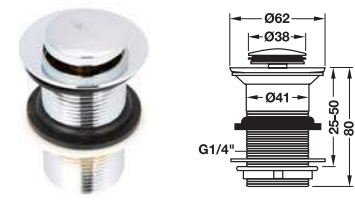

Cat. No. 495.61.246

Price: ~~810.-~~Special: **550.-**

- Material/Finish: Brass/chrome polished
- วัสดุ/สี: ทองเหลือง/สีโครมเงา

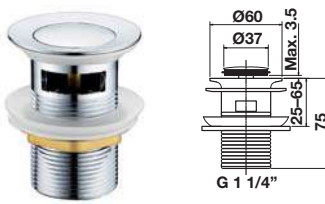

Cat. No. 485.60.293

Price: ~~580.-~~Special: **390.-**

- Material/Finish: Brass/chrome polished
- วัสดุ/สี: ทองเหลือง/สีโครมเงา

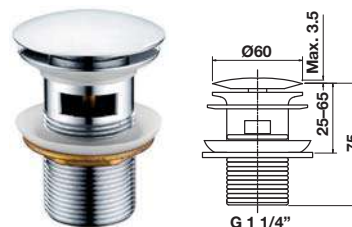

Cat. No. 485.60.294

Price: ~~730.-~~Special: **490.-**

- Material/Finish: Brass/chrome polished
- วัสดุ/สี: ทองเหลือง/สีโครมเงา

Floor drain

ตะแกรงกันกลิ่น

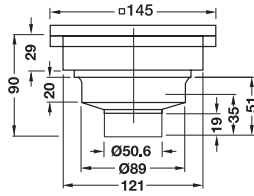

Cat. No. 495.61.200

Price: ~~2,020.-~~
Special: **1,370.-**

- Material/Finish: Stainless steel matt
- วัสดุ/สี: สแตนเลสทึบด้าน

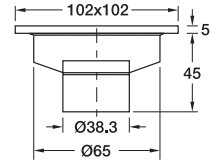

Cat. No. 485.61.201

Price: ~~870.-~~
Special: **590.-**

- Material/Finish: Stainless steel matt
- วัสดุ/สี: สแตนเลสทึบด้าน

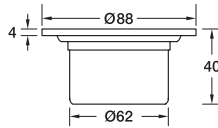

Cat. No. 495.60.800

Price: ~~490.-~~
Special: **330.-**

- Material/Finish: Stainless steel matt
- วัสดุ/สี: สแตนเลสทึบด้าน

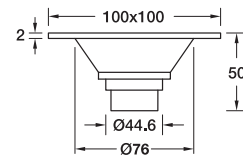

Cat. No. 495.60.801

Price: ~~530.-~~
Special: **360.-**

- Material/Finish: Stainless steel matt
- วัสดุ/สี: สแตนเลสทึบด้าน

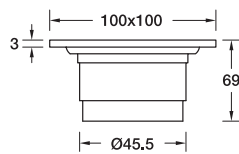

Cat. No. 495.60.802

Price: ~~590.-~~
Special: **400.-**

- Material/Finish: Stainless steel matt
- วัสดุ/สี: สแตนเลสทึบด้าน

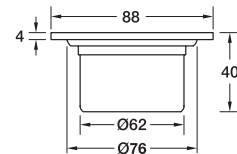

Cat. No. 495.60.803

Price: ~~490.-~~
Special: **330.-**

- Material/Finish: Stainless steel matt
- วัสดุ/สี: สแตนเลสทึบด้าน

Floor drain

ตะแกรงกันกลิ่น

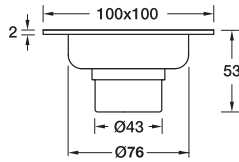

Cat. No. 495.60.804

Price: ~~560.-~~
Special: **380.-**

- Material/Finish: Stainless steel matt
- วัสดุ/สี: สแตนเลสสตีลด้าน

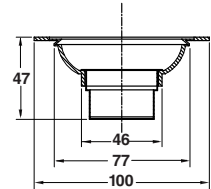

Cat. No. 485.61.218

Price: ~~430.-~~
Special: **290.-**

- Material/Finish: Stainless steel matt
- วัสดุ/สี: สแตนเลสสตีลด้าน

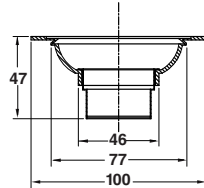

Cat. No. 485.61.219

Price: ~~430.-~~
Special: **290.-**

- Material/Finish: Stainless steel matt
- วัสดุ/สี: สแตนเลสสตีลด้าน

Square stop valve, exposed installation

วาล์วปิด-เปิดน้ำทรงสี่เหลี่ยม แบบติดผนัง

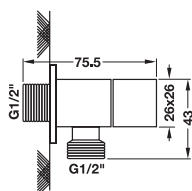

Cat. No. 495.61.247

Price: ~~370.-~~
Special: **250.-**

- Material/Finish: Brass/chrome polished
- วัสดุ/สี: ทองเหลือง/สีโครมเงา

Square dual stop valve, exposed installation

วาล์วปิด-เปิดน้ำ 2 ทาง ทรงสี่เหลี่ยม แบบติดผนัง

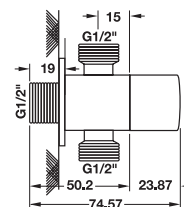

Cat. No. 495.61.254

Price: ~~520.-~~
Special: **350.-**

- Material/Finish: Brass/chrome polished
- วัสดุ/สี: ทองเหลือง/สีโครมเงา

Hexagonal stop valve, exposed installation

วาล์วปิด-เปิดน้ำทรงหกเหลี่ยม แบบติดผนัง

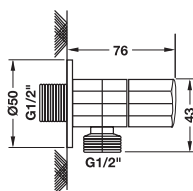

Cat. No. 495.61.248

Price: ~~400.-~~
Special: **270.-**

- Material/Finish: Brass/chrome polished
- วัสดุ/สี: ทองเหลือง/สีโครมเงา

Hexagonal dual stop valve, exposed installation

วาล์วปิด-เปิดน้ำ 2 ทาง ทรงหกเหลี่ยม แบบติดผนัง

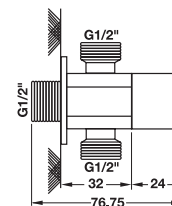

Cat. No. 495.61.252

Price: ~~580.-~~
Special: **390.-**

- Material/Finish: Brass/chrome polished
- วัสดุ/สี: ทองเหลือง/สีโครมเงา

Round stop valve, exposed installation

วาล์วปิด-เปิดน้ำ ทรงกลม แบบติดตั้ง

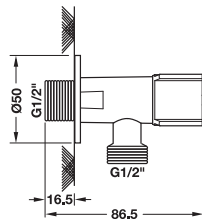

Cat. No. 495.60.810

Price: ~~360.-~~
Special: **240.-**

- Material/Finish: Zinc alloy/chrome polished
- วัสดุ/สี: ซิงค์อัลลอยด์/สีโครมเงา

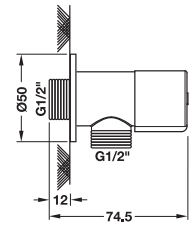

Cat. No. 495.60.811

Price: ~~370.-~~
Special: **250.-**

- Material/Finish: Zinc alloy/chrome polished
- วัสดุ/สี: ซิงค์อัลลอยด์/สีโครมเงา

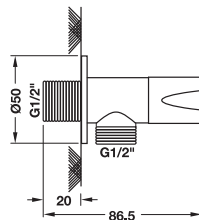

Cat. No. 495.60.812

Price: ~~500.-~~
Special: **340.-**

- Material/Finish: Brass/chrome polished
- วัสดุ/สี: ทองเหลือง/สีโครมเงา

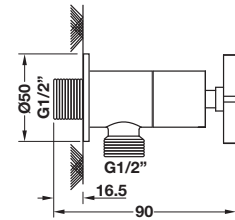

Cat. No. 495.60.813

Price: ~~640.-~~
Special: **430.-**

- Material/Finish: Brass/chrome polished
- วัสดุ/สี: ทองเหลือง/สีโครมเงา

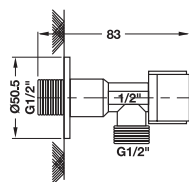

Cat. No. 495.61.250

Price: ~~300.-~~
Special: **200.-**

- Material/Finish: Brass/chrome polished
- วัสดุ/สี: ทองเหลือง/สีโครมเงา

Round stop valve, exposed installation

วาล์วปิด-เปิดน้ำทรงกลม แบบติดผนัง

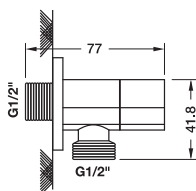

Cat. No. 495.60.815

Price: ~~500.-~~
Special: **340.-**

- Material/Finish: Brass/chrome polished
- วัสดุ/สี: ทองเหลือง/สีโครมเงา

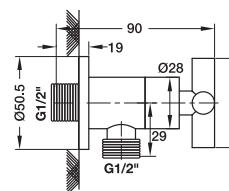

Cat. No. 495.60.814

Price: ~~640.-~~
Special: **430.-**

- Material/Finish: Brass/chrome polished
- วัสดุ/สี: ทองเหลือง/สีโครมเงา

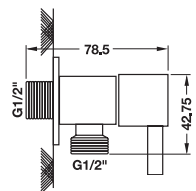

Cat. No. 495.61.249

Price: ~~390.-~~
Special: **260.-**

- Material/Finish: Brass/chrome polished
- วัสดุ/สี: ทองเหลือง/สีโครมเงา

Round dual stop valve, exposed installation

วาล์วปิด-เปิดน้ำ 2 ทาง ทรงกลม แบบติดผนัง

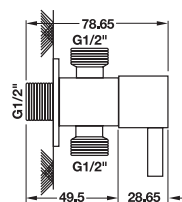

Cat. No. 495.61.251

Price: ~~520.-~~
Special: **350.-**

- Material/Finish: Brass/chrome polished
- วัสดุ/สี: ทองเหลือง/สีโครมเงา

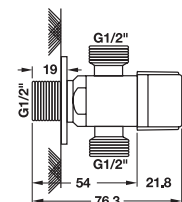

Cat. No. 495.61.253

Price: ~~520.-~~
Special: **350.-**

- Material/Finish: Brass/chrome polished
- วัสดุ/สี: ทองเหลือง/สีโครมเงา

Dual stop valve, exposed installation

วาล์วปิด-เปิดน้ำ 2 ทาง แบบติดผนัง

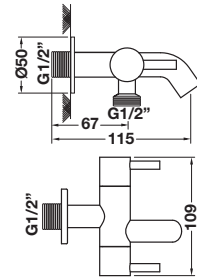
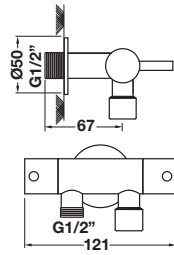

Cat. No. 495.61.022

Price: ~~1,250.-~~
Special: **850.-**

- Material/Finish: Brass/chrome polished
- วัสดุ/สี: ทองเหลือง/สีโครมเงา

Cat. No. 495.61.023

Price: ~~1,400.-~~
Special: **950.-**

- Material/Finish: Brass/chrome polished
- วัสดุ/สี: ทองเหลือง/สีโครมเงา

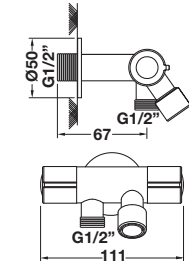
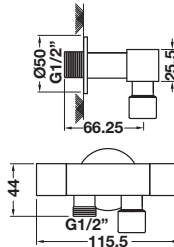

Cat. No. 495.61.024

Price: ~~1,400.-~~
Special: **950.-**

- Material/Finish: Brass/chrome polished
- วัสดุ/สี: ทองเหลือง/สีโครมเงา

Cat. No. 495.61.025

Price: ~~1,150.-~~
Special: **780.-**

- Material/Finish: Brass/chrome polished
- วัสดุ/สี: ทองเหลือง/สีโครมเงา

Fitting Components

Stop valve, exposed installation

วาล์วปิด-เปิดน้ำ แบบติดผนัง

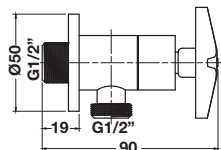

Cat. No. 495.60.825

Price: ~~710.-~~
Special: **480.-**

- Material/Finish: Brass/black matt
- วัสดุ/สี: ทองเหลือง/สีดำด้าน

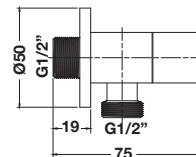

Cat. No. 495.60.826

Price: ~~590.-~~
Special: **400.-**

- Material/Finish: Brass/black matt
- วัสดุ/สี: ทองเหลือง/สีดำด้าน

Dual stop valve, exposed installation

วาล์วปิด-เปิดน้ำ 2 ทาง แบบติดผนัง

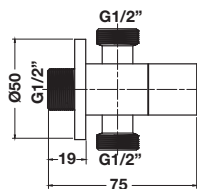

Cat. No. 495.60.829

Price: ~~710.-~~
Special: **480.-**

- Material/Finish: Brass/black matt
- วัสดุ/สี: ทองเหลือง/สีดำด้าน

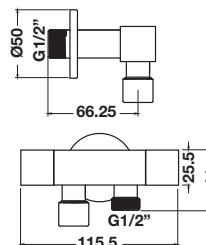

Cat. No. 495.60.830

Price: ~~1,610.-~~
Special: **1,090.-**

- Material/Finish: Brass/black matt
- วัสดุ/สี: ทองเหลือง/สีดำด้าน

Shower connector

ข้อต่อสายฝักบัว

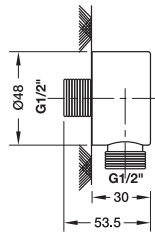

Cat. No. 485.60.006

Price: ~~960.-~~
Special: **650.-**

- Material/Finish: Brass/chrome polished
- วัสดุ/สี: ทองเหลือง/สีโครมเงา

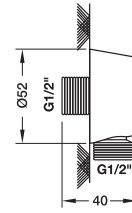

Cat. No. 485.60.007

Price: ~~960.-~~
Special: **650.-**

- Material/Finish: Brass/chrome polished
- วัสดุ/สี: ทองเหลือง/สีโครมเงา

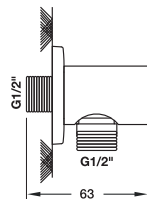

Cat. No. 485.60.008

Price: ~~960.-~~
Special: **650.-**

- Material/Finish: Brass/chrome polished
- วัสดุ/สี: ทองเหลือง/สีโครมเงา

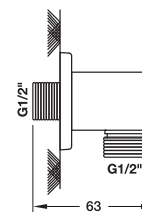

Cat. No. 485.60.009

Price: ~~990.-~~
Special: **670.-**

- Material/Finish: Brass/chrome polished
- วัสดุ/สี: ทองเหลือง/สีโครมเงา

Fitting Components

Equal tee (3-way)

ข้อต่อสามทาง เกลียวใน

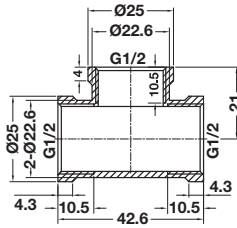

Cat. No. 485.61.023

Price: ~~140.-~~
Special: **90.-**

- Material: Brass
- วัสดุ: ทองเหลือง

Male thread elbow

ข้องอ เกลียวนอก-ใน

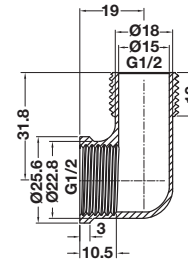

Cat. No. 485.61.024

Price: ~~140.-~~
Special: **90.-**

- Material: Brass
- วัสดุ: ทองเหลือง

Female thread elbow

ข้องอ เกลียวใน

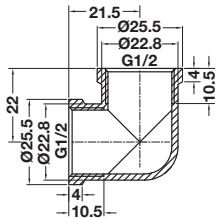

Cat. No. 485.61.025

Price: ~~140.-~~
Special: **90.-**

- Material: Brass
- วัสดุ: ทองเหลือง

Female thread adapter

ข้อต่อตรง เกลียวใน

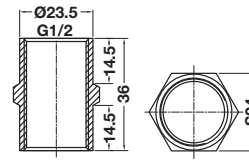

Cat. No. 485.61.026

Price: ~~120.-~~
Special: **80.-**

- Material: Brass
- วัสดุ: ทองเหลือง

Male-female thread adapter

ข้อต่อตรง เกลีวยานอก-ใน

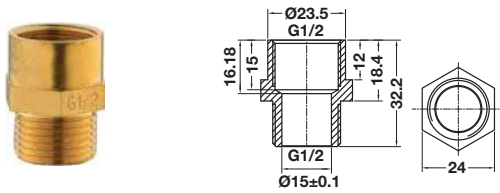

Cat. No. 485.61.027

Price: ~~110.-~~
Special: **70.-**

- Material: Brass
- วัสดุ: ทองเหลือง

Male thread adapter

ข้อต่อตรง เกลีวยานอก

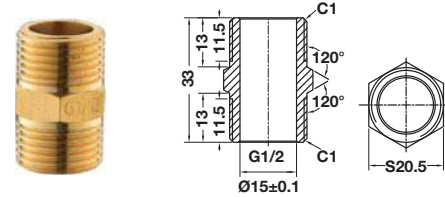

Cat. No. 485.61.028

Price: ~~110.-~~
Special: **70.-**

- Material: Brass
- วัสดุ: ทองเหลือง

Reducing couple G3/4 to G1/2

ข้อลดขนาด G3/4" เป็น G1/2"

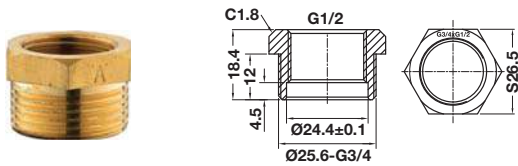

Cat. No. 485.61.029

Price: ~~120.-~~
Special: **80.-**

- Material: Brass
- วัสดุ: ทองเหลือง

Cosmetic mirror, 2-sided

กระจกแต่งหน้า 2 ด้าน



Cat. No. 499.98.200

Price: ~~3,120.-~~
Special: **2,120.-**

- Material/Finish: Stainless steel/brass/chrome polished
- วัสดุ/สี: สแตนเลสสตีล/ทองเหลือง/สีโครมเงา

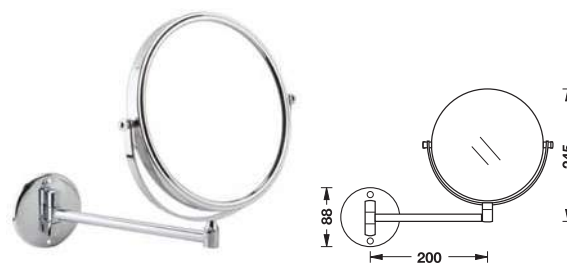

Cat. No. 495.81.000

Price: ~~2,680.-~~
Special: **1,820.-**

- Material/Finish: Stainless steel/brass/chrome polished
- วัสดุ/สี: สแตนเลสสตีล/ทองเหลือง/สีโครมเงา

Brightener cream kit for surface cleaning

ครีมทำความสะอาด سطัษณ์



Cat. No. 485.95.999

Price: ~~670.-~~
Special: **450.-**

- Use for cleaning of surfaces
- Leave protection layer to preserve the surface against dirt and stain
- Useable for chrome, steel, glass and ceramic finishes
- Content: 250 ml
- ใช้ทำความสะอาดพื้นผิวของผลิตภัณฑ์
- ปกป้องพื้นผิวให้คงทนความเงางาม โดยจะสร้างชั้น ปกป้องคราบสกปรกฝังแน่นบนพื้นผิว
- ใช้ได้กับพื้นผิวโครเมียม เหล็ก กระจก และเซรามิค
- ความจุ: 250 มล.