

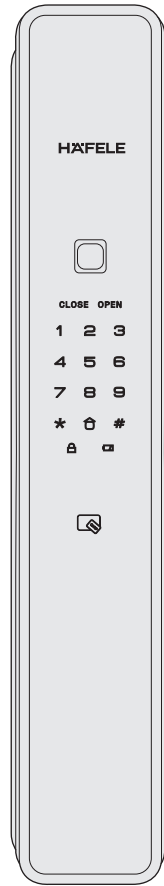

HÄFELE

ล็อคประตูระบบดิจิทัล
รุ่น PP9000



PP9000

คู่มือการติดตั้ง

สารบัญ

ภาพรวมสินค้า.....	2
อุปกรณ์และชิ้นส่วนของผลิตภัณฑ์.....	3
การเตรียมการก่อนการติดตั้ง.....	4
วิธีติดตั้ง.....	5

✓ ภาพรวมสินค้า

ตัวเครื่องด้านนอก

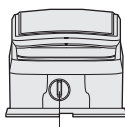
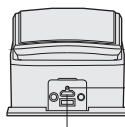

ตัวเครื่องด้านใน

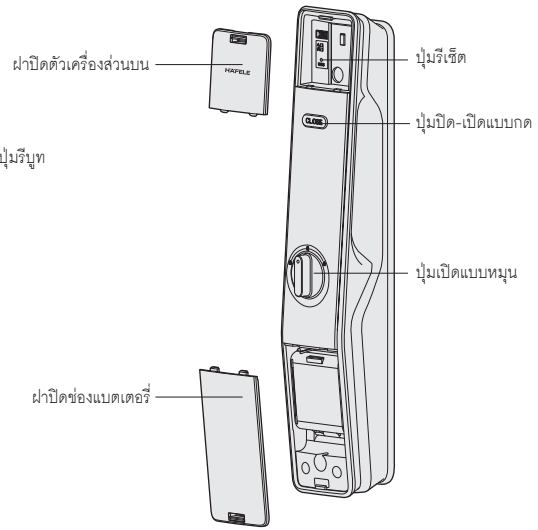

ตลับกุญแจระบบมอร์ทิส

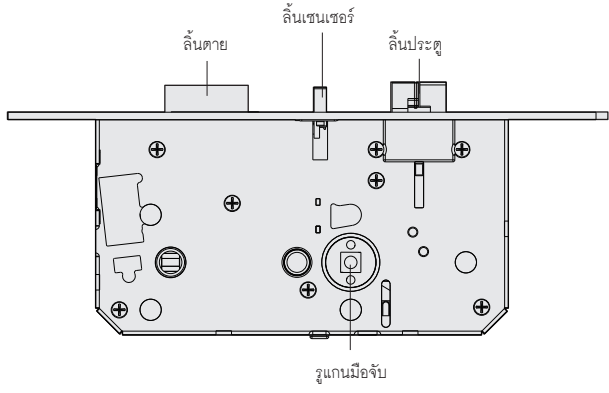

✓ อุปกรณ์และชิ้นส่วนของผลิตภัณฑ์

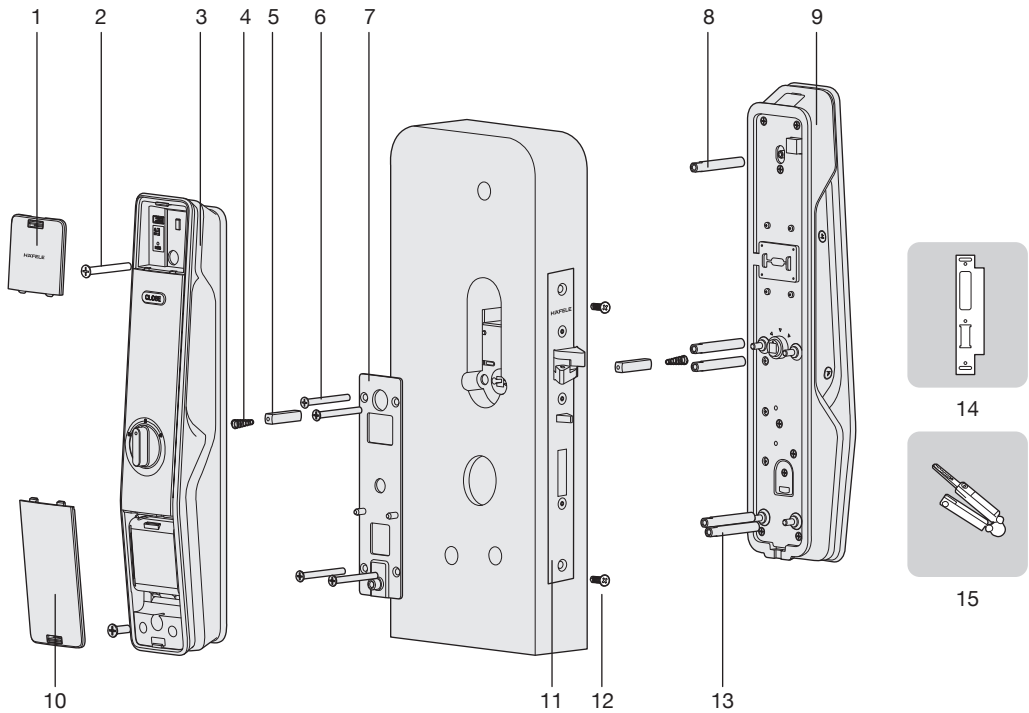

- | | | |
|---------------------------------------|--|----------------------------------|
| 1. ฝาปิดตัวเครื่องส่วนบน 1 ชิ้น | 7. แผ่นรองด้านใน 1 ชิ้น | 13. ขั้วต่อยึดสกูรูนิต M5 4 ชิ้น |
| 2. สกรูยึดตัวเครื่องชนิด M6 2 ชิ้น | 8. ขั้วต่อยึดสกูรูนิต M6 1 ชิ้น | 14. ชุดติดตั้งเพลทรับกลอน |
| 3. ตัวเครื่องด้านใน 1 ชิ้น | 9. ตัวเครื่องด้านนอก 1 ชิ้น | - เพลทรับกลอนฝั่งซ้าย 1 ชิ้น |
| 4. สปริง 2 ชิ้น | 10. ฝาปิดช่องแบตเตอรี่ 1 ชิ้น | - เพลทรับกลอนฝั่งขวา 1 ชิ้น |
| 5. แกนมือจับ 2 ชิ้น | 11. ตลับกุกุญแจระบบมอร์ทิส 1 ชิ้น | - กล่องรับกลอน 1 ชิ้น |
| 6. สกรูยึดแผ่นรองด้านในชนิด M5 4 ชิ้น | 12. สกรูยึดตลับกุกุญแจระบบมอร์ทิส 2 ชิ้น | 15. ดอกกุกุญแจ 2 ชิ้น |

✓ การเตรียมการก่อนการติดตั้ง

กรุณาตรวจสอบลักษณะการเปิดประตูตามรูปแบบด้านล่าง

อุปกรณ์นี้สามารถปรับมือจับเพื่อให้เปิดประตูได้ทุกรูปแบบ เช่น เปิดเข้าฝั่งซ้าย, เปิดออกฝั่งซ้าย, เปิดเข้าฝั่งขวา, เปิดออกฝั่งขวา

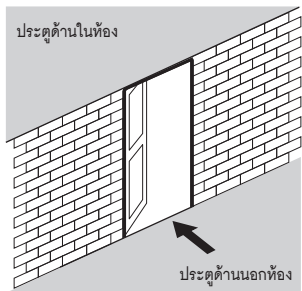

เปิดเข้าฝั่งซ้าย

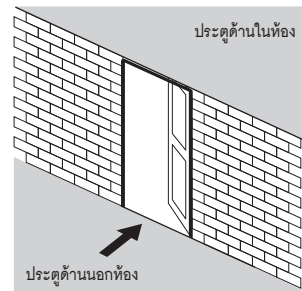

เปิดเข้าฝั่งขวา

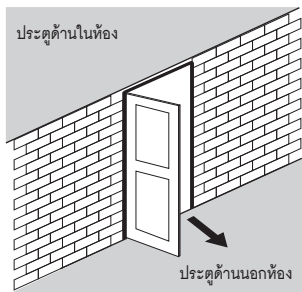

เปิดออกฝั่งซ้าย

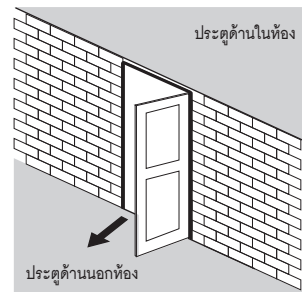

เปิดออกฝั่งขวา

✓ วิธีการติดตั้ง

1. กำหนดจุดที่จะติดตั้งและวางแผ่นทาบเจาะเพื่อเจาะประตู หลังจากนั้น ให้ใส่ดัดลับกุญแจระบบมอร์ทิสเข้าไปที่สันประตูชั้นสลักทั้ง 2 อันเพื่อยึดดัดลับกุญแจเข้ากับประตูให้เรียบร้อย

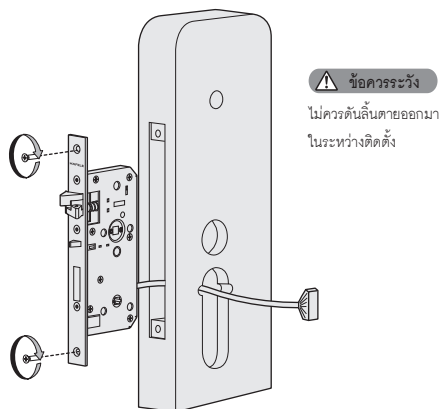

2. ใส่ข้อยึดสลักจำนวน 5 ชิ้นที่ตัวเครื่องด้านหน้า แล้วใส่แกนมือจับและสปริงเข้าไปที่ตำแหน่งตามภาพ

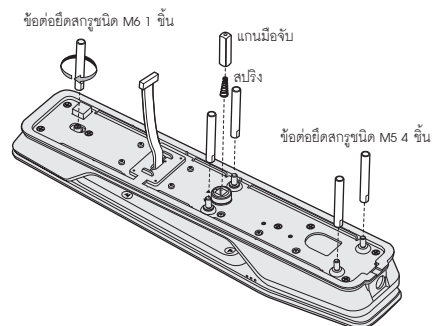

⚠ ข้อควรระวัง

1. กรุณาใส่สปริงฝั่งรูกวางเข้าไปเท่านั้น
2. กรุณาเลือกแกนมือจับที่เหมาะสมตามระยษะความหนาของประตู

3. นำสายไฟของตัวเครื่องด้านนอกสอดผ่านรูเจาะดังรูป หลังจากนั้นให้ทำการใส่แกนมือจับเข้าไปที่ดัดลับกุญแจแล้วประกบตัวอุปกรณ์ด้านนอกให้ชิดกับบานประตู

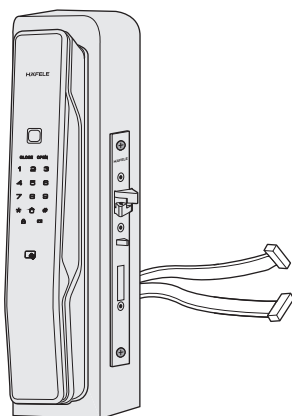

4. ทำการติดตั้งและยึดสลักแผ่นรองด้านในห้องให้แน่น

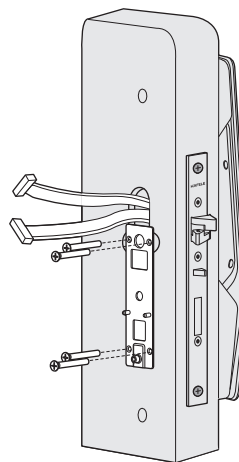

✓ วิธีการติดตั้ง

5. ใส่แกนมือจับและสปริงที่ตัวเครื่องด้านในตามตำแหน่งในรูป

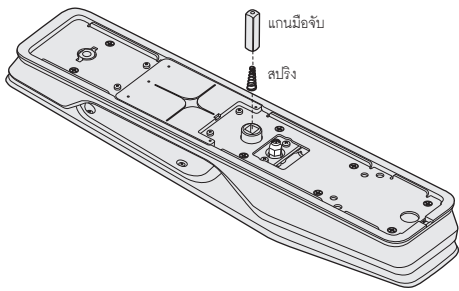

6. ทำการต่อสายไฟของตัวเครื่องด้านหน้าและตลับกุญแจเข้ากับแผงวงจรของตัวเครื่องด้านในและทำการประกบตัวเครื่องให้ยึดกับแผ่นรองด้านใน แล้วทำการยึดสลักทั้ง 2 ตัวให้แน่น

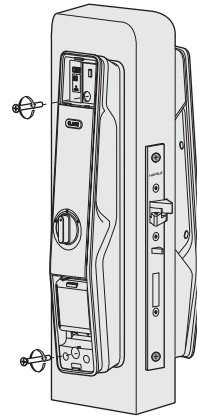

7. ใส่แบตเตอรี่พร้อมปิดฝาครอบแบตเตอรี่ หลังจากนั้นให้ทำการติดตั้งชุดเพลทรับกลอนให้เรียบร้อย

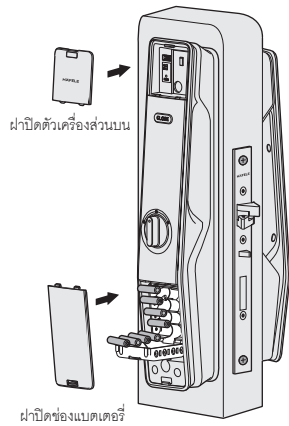

8. ทำการตรวจสอบมือจับประตู, ปุ่มลือคมือจับ และช่องเสียบกุญแจ ว่ามีข้อบกพร่องที่จุดไหนหรือไม่



⚠ ข้อควรระวัง

หลังจากทำการติดตั้งเพลทรับกลอนเรียบร้อยแล้ว ให้ทำการทดสอบการปิด/เปิดประตูด้วย

⚠ ข้อควรระวัง

กรุณาทดสอบการเปิดประตูด้วยดอกกุญแจหลังจากติดตั้ง